

# Digitalni foto pisač

## DPP-FP60/FP60BT

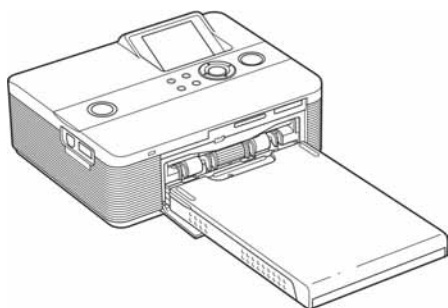

Prije početka

Različite vrste ispisa

Ispis s PictBridge fotoaparata ili  
vanjskog uređaja

Ispis iz računala

U slučaju problema

Dodatne informacije

### Upute za uporabu

Prije uporabe pisača, temeljito pročitajte "Prvo pročitajte"  
te ovaj priručnik i sačuvajte ih za buduću uporabu.

**SUPER  
COAT 2**

  
MEMORY STICK™

 PictBridge

**Molimo pročitajte upute "Prvo pročitajte".**

---

# UPOZORENJE

**Kako biste smanjili opasnost od požara ili električnog udara, nemojte izlagati uređaj kiši ili vlazi.**

## Za korisnike u Europi

Ovaj uređaj je testiran i utvrđeno je da je izrađen u skladu s ograničenjima koja propisuje EMC odrednica o uporabi priključnog kabela kraćeg od 3 metra.

### Upozorenje

Postavite li ovaj uređaj pored opreme koja emitira elektromagnetsko zračenje, može uzrokovati smetnje slike.

### Napomena

Ako statički elektricitet ili elektromagnetsko polje uzrokuju prekid prijenosa podataka, ponovno pokrenite aplikaciju ili odspojite uređaj te ponovno spojite komunikacijski kabel (USB ili sl.).

## Odlaganje stare električne i elektroničke opreme (primjenjivo u Europskoj uniji i ostalim europskim državama s posebnim sustavima za odlaganje)



Ovaj znak na uređaju ili ambalaži ukazuje da se ovaj proizvod ne smije odlagati s kućim otpadom. Umjesto toga, opremu za odlaganje odnesite u vama najbliže mjesto za skupljanje i recikliranje električnog i elektroničkog otpada. Pravilnim odlaganjem ovog proizvoda spriječit ćete potencijalne negativne posljedice za okoliš i ljudsko zdravlje koje inače mogu imati utjecaja

ukoliko se uređaj ne odloži na pravilan način. Recikliranje materijala od kojeg je uređaj sastavljen pridonosi očuvanju prirodnih izvora. Za detaljnije informacije o recikliranju proizvoda, obratite se lokalnom uredu, komunalnoj službi ili trgovini gdje ste kupili uređaj.

Umnožavanje, uređivanje ili ispis sadržaja CD diskova, TV programa, materijala sa zaštićenim autorskim pravima, poput slika i publikacija, ili bilo kojih drugih materijala, osim osobnih snimaka i uradaka, ograničeno je samo za osobne potrebe. Osim u slučaju posjedovanja autorskog prava ili dozvole vlasnika autorskog prava za materijal koji će se umnožavati, uporaba ovih materijala suprotno ovim ograničenjima može značiti prekršaj zakona o zaštiti autorskih prava i tako vlasniku autorskih prava daje pravo na naknadu pretrpljene štete. Kod izrade fotografija na ovom pisaču, pripazite da ne povrijedite autorska prava. Uporaba ili mijenjanje tuđeg portreta bez dopuštenja također može značiti povredu navedenog zakona. Kod nekih demonstracija, izvedbi ili izložbi, uporaba fotografije nije dozvoljena.

### Sigurnosne kopije

Da biste spriječili mogući gubitak podataka uslijed slučajnih pogrešaka ili kvara pisača, preporučamo da izradite sigurnosne kopije podataka.

### Napomena





PRODAVAČ NI U KOM SLUČAJU NEĆE BITI ODGOVORAN ZA BILO KAKVE IZRAVNE, SLUČAJNE ILI POSLJEDIČNE ŠTETE BILO KOJE NARAVI, ILI ZA GUBITKE ILI TROŠKOVE NASTALE UPORABOM BILO KOJEG NEISPRAVNOG UREĐAJA ILI UPORABOM BILO KOJEG UREĐAJA.

Sony ne preuzima odgovornost za bilo kakve usputne ili posljedične štete ili gubitak snimljenog materijala do kojeg je došlo zbog uporabe ili pogreške u radu pisača ili memorijske kartice.

### Napomene o LCD zaslonu

- Slika prikazana na zaslonu nije jednake kvalitete i boja kao slika koja se otiskuje zbog razlike u nijansi fosfora ili profila. Prikazanu sliku smatrajte samo orijentacijskom.
- Nemojte pritisćivati LCD zaslon. Može doći do gubitka boje i kvara zaslona.
- Dugotrajno izlaganje LCD zaslona izravnom sunčevom svjetlu može uzrokovati kvar.
- LCD zaslon je proizveden visoko preciznom tehnologijom tako da je preko 99,99% piksela funkcionalnih. Ipak, mogu se pojaviti sitne crne i/ili svijetle točke (bijele, crvene, plave ili zelene) koje stalno ostaju na LCD zaslonu. Pojava ovih točaka je normalna tijekom proizvodnje i ne utječe na snimke na bilo koji način.
- Slika se može zamutiti kod pomicanja po LCD zaslonu na nižim temperaturama. Pojava ne predstavlja kvar.

### Zaštitni znakovi i autorska prava

- Cyber-shot je zaštitni znak tvrtke Sony Corporation.
- "Memory Stick", , "Memory Stick PRO", , "Memory Stick Duo", , "Memory Stick PRO Duo", , "MAGIC GATE", "Memory Stick Micro" i "M2" su zaštitni znakovi tvrtke Sony Corporation.
- Zaštitni znakovi BLUETOOTH™ su u vlasništvu tvrtke Bluetooth SIG, Inc. iz SAD-a i izdana je licenca tvrtki Sony Corporation.
- Microsoft, Windows, Windows Vista i DirectX su registrirani zaštitni znakovi tvrtke Microsoft Corporation u SAD-u i/ili ostalim državama.
- IBM i PC/AT su registrirani zaštitni znakovi tvrtke International Business Machines Corporation.
- Intel i Pentium su registrirani zaštitni znakovi ili zaštitni znakovi tvrtke Intel Corporation.
- Sve ostale tvrtke i nazivi proizvoda ovdje spomenuti mogu biti zaštitni znakovi ili registrirani zaštitni znakovi odgovarajućih tvrtki. Nadalje, oznake "™" i "®" ne navode se svugdje u ovom priručniku.
- Proces rastera *true type* fontova temelji se na FreeType Team softveru.
- Ovaj softver se djelomično temelji na radu neovisne JPEG grupe.
- Libtiff  
Copyright © 1988-1997 Sam Leffler  
Copyright © 1991-1997 Silicon Graphics, Inc.  
Ovime se izdaje dozvola za besplatnu uporabu, kopiranje, modificiranje, distribuciju i prodaju ovog softvera i prateće dokumentacije za bilo koje svrhe.
- Zlib  
© 1995-2002 Jean-loup Gailly i Mark Adler

# Napomene korisnicima

Program © 2007 Sony Corporation  
Dokumentacija © 2007 Sony Corporation

Sva prava zadržana. Ovaj priručnik i dolje opisani softver, u cijelosti ili djelomično, ne smije se reproducirati, prevoditi ili pretvarati u bilo koji strojno čitljiv oblik bez prethodne pismene dozvole tvrtke Sony Corporation.

NI U KOM SLUČAJU SONY CORPORATION NE PREUZIMA ODGOVORNOST ZA BILO KAKVU SPOREDNU, POSLJEDIČNU ILI POSEBNU ŠTETU, BEZ OBZIRA AKO JE NASTALA KAO POSLJEDICA DELIKTA, KONTAKTA ILI NA NEKI DRUGI NAČIN, VEZANO UZ ILI ZBOG OVOG PRIRUČNIKA, SOFTVERA ILI OSTALIH INFORMACIJA SADRŽANIH OVDJE ILI ZBOG NJIHOVE UPORABE.

Kidanjem pečata na omotnici CD-ROM paketa označavate da prihvaćate sve uvjete ovog ugovora. Ako ne prihvaćate ove uvjete, molimo vas da odmah vratite omotnicu s diskom neotvorenu, uz ostali sadržaj paketa, svom prodavatelju kod kojeg ste je nabavili.

Sony Corporation zadržava pravo na bilo kakve promjene u ovom priručniku ili ovdje sadržanim informacijama u bilo koje doba i bez najave. Ovdje opisani softver može također biti podložan uvjetima iz posebnog ugovora za korisnika.

Podaci koji su dio aplikacije, poput uzoraka fotografija u softveru, ne smiju se mijenjati ni umnožavati, osim za osobnu uporabu. Svako neovlašteno kopiranje ovog softvera zabranjeno je zakonom o zaštiti autorskih prava.

Obratite pažnju da neovlašteno umnožavanje ili promjene portreta drugih osoba ili uradaka sa zaštićenim autorskim pravima može predstavljati povredu autorskih prava.

Možda ćete biti upućeni na "Prvo pročitate" ako se tamo nalaze detaljnije upute.

DPP-FP60 i DPP-FP60BT su identični proizvodi, osim što DPP-FP60BT ima Sony DPPA-BT1 Bluetooth USB adapter.

# Sadržaj

## Prije početka

Opis dijelova .....	6
Uporaba LCD zaslona .....	7
Prikaz slike .....	7
Lista slika .....	8

## Različiti načini ispisa

Jednostavan ispis (Index/DPOF/All) .....	9
Editiranje slike .....	10
Prikaz izbornika Edit.....	10
Povećavanje i smanjivanje slike .....	11
Pomicanje slike .....	11
Zakretanje slike .....	12
Podešavanje slike .....	12
Dodavanje posebnog filtra slici .....	13
Smanjenje efekta crvenih očiju .....	13
Ispis editirane slike.....	14
Pohrana editirane slike .....	14
Kreativan ispis slika .....	15
Prikaz izbornika Creative Print .....	15
Izrada kombiniranih slika .....	16
Izrada kalendara .....	17
Prikaz prezentacije (slideshow) .....	19
Traženje slike .....	20
Pohranjivanje slika .....	21
Brisanje odabranih slika .....	21
Formatiranje "Memory Stick" kartice .....	22
Promjena podešenja ispisa (Print setup).....	23
Promjena podešenja zaslona i pisača (Display/Printer setup).....	26

---

## Ispis iz PictBridge fotoaparata ili vanjskog uređaja

Ispis fotografija iz PictBridge digitalnog fotoaparata .....	28
Ispis fotografija iz Bluetooth-kompatibilnog uređaja .....	29
Kompatibilni profili za Bluetooth komunikaciju .....	29
Postupak ispisa .....	29
Ispis iz vanjskog uređaja .....	31

---

## Ispis iz računala

Instaliranje softvera .....	32
Konfiguracija računala .....	32
Instaliranje drivera pisača .....	33
Instalacija Picture Motion Browser softvera .....	35
Ispis fotografija pomoću Picture Motion Browser softvera .....	37
Ispis pomoću drugog aplikacijskog softvera .....	42

---

## U slučaju problema

Ako se pojave problemi .....	43
Ako se pojavi poruka o pogrešci .....	58
Ako se papir zaglavi .....	61
Čišćenje unutrašnjosti pisača .....	61

---

## Dodatne informacije





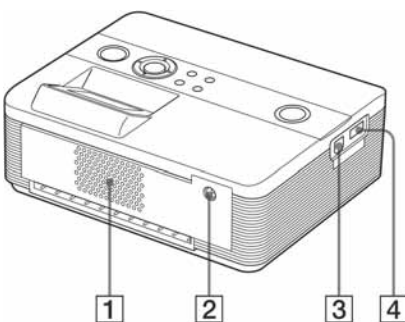
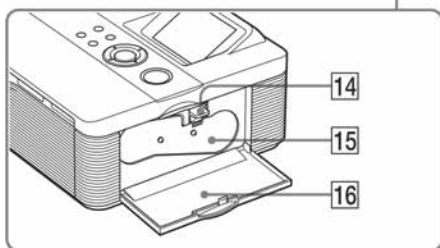
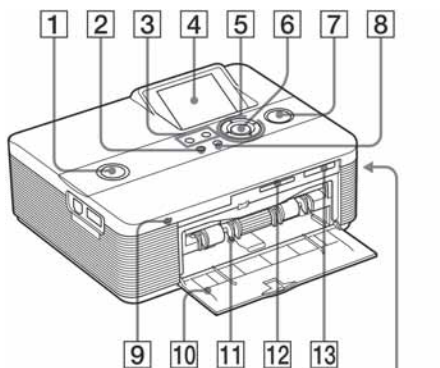

Mjere opreza .....	63
Sigurnost .....	63
Postavljanje .....	63
Čišćenje .....	63
Ograničenje umnožavanja .....	64
Komplet za ispis u boji .....	64
O memorijskim karticama .....	65
"Memory Stick" .....	65
O SD karticama .....	67
Tehnički podaci .....	68
Raspon ispisa .....	69
Rječnik .....	70

## Opis dijelova

Za podrobnosti pogledajte stranice navedene u zagradama.



### Prednja strana pisača

- 1 Indikator/prekidač  (on/standby)  
(➔ Prvo pročitajte)
- 2 Tipka MENU
- 3 Tipke  (smanjivanje)/ (povećavanje)  
(str. 8)
- 4 LCD zaslon
- 5 Kursorske tipke (/ / / )
- 6 Tipka ENTER
- 7 Tipka/indikator PRINT  
(➔ Prvo pročitajte)
- 8 Tipka CANCEL
- 9 Indikator pristupa  
(➔ Prvo pročitajte)
- 10 Pokrov otvora ladice za papir  
(➔ Prvo pročitajte)
- 11 Otvor ladice za papir  
(➔ Prvo pročitajte)
- 12 SD CARD utor  
(➔ Prvo pročitajte) (str. 67)
- 13 MEMORY STICK PRO STD/DUO utor  
(➔ Prvo pročitajte) (str. 65)

### Desna strana pisača

- 14 Poluga za vađenje patrone  
(➔ Prvo pročitajte)
- 15 Patrona za ispis  
(➔ Prvo pročitajte)
- 16 Pokrov pretinca patrone  
(➔ Prvo pročitajte)

### Stražnja strana pisača

- 1 Ventilacijski otvori
- 2 Priključnica DC IN 24V  
(➔ Prvo pročitajte)

### Lijeva strana pisača

- 3 Priključnica  USB (str. 31)
- 4 Priključnica PictBridge (str. 28 do 31)

# Uporaba LCD zaslona

## Prikaz slike

Kad je "Image Data Display" u izborniku "Display/Printer setup" podešeno na "Off".



Kad je "Image Data Display" u izborniku "Display/Printer setup" podešeno na "On".



## Savjeti

Za prikaz drukčije slike, pritisnite </>/Δ/∇.

## 1 Indikatori ulaza/postavki

Prikazuju se indikatori ulaza i postavki za sliku.

Ikone	Značenje
	"Memory Stick" ili "Memory Stick Duo" ulaz
	SD Card ulaz
	Ulaz vanjskog uređaja
	Indikator zaštite
	DPOF oznaka
	Indikator pridružene datoteke (prikazuje se ako postoji pridružena datoteka kao što je video-zapis ili minijaturna e-mail slikovna datoteka.)

## 2 Broj odabranih slika/ukupan broj slika

## 3 Indikator patrone za ispis

(P: P veličina/C: patrona za čišćenje)

## 4 Broj slike (broj mape-datoteke)\*

(\*Samo DCF-kompatibilne datoteke. Kod drugih formata datoteka, prikazuje se samo dio naziva datoteke.)

## 5 Napomene

## 6 Podatak o pohranjivanju (godina/mjesec/dan)

## 7 Broj kopija

Pri odabiru slike pritisnite ENTER za prikaz kvalitete ispisa.

Broj kopija možete podesiti do 20.

- Za povećanje broja kopija jedan po jedan, pritisnite Δ više puta.
- Za smanjivanje broja kopija jedan po jedan, pritisnite ∇ više puta.
- Za trenutno vraćanje broja primjeraka na 0, zadržite pritisnutom tipku ∇ dulje od 2 sekunde.

## 8 Skala

Prikazuje položaj slike između ukupnog broja slika.

## 9 Detaljan prikaz podataka o slici

## Lista slika

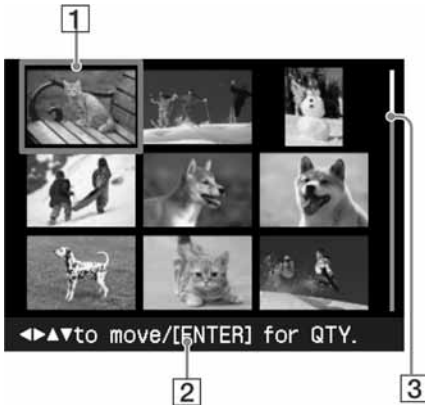

### 1 **Kursor (narančasti okvir)**

Kursor možete pomicati tipkama  $\Delta/\nabla/\triangleleft/\triangleright$ .

### 2 **Napomene**

#### 3 **Skala**

Prikazuje položaj slike između ukupnog broja slika.

## Promjena prikaza na zaslonu između prikaza slike i liste slika

Između prikaza slike i liste slika možete prijeći a sljedeće načine:

### • **Za prikaz liste slika**

Za vrijeme prikaza slike, pritisnite  $\ominus$  (smanjivanje).

Dok je slika povećana, pritisnite  $\ominus$  više puta. Slika se vraća do izvorne veličine i zatim se prikazuje lista slika.

### • **Za prikaz slike**

Za vrijeme prikaza liste slika, pritisnite  $\triangleleft/\triangleright/\Delta/\nabla$  za pomicanje kursora na željenu sliku i pritisnite  $\oplus$  (povećanje). Prikaz liste se mijenja u prikaz slike.

Za prikaz druge slike, pritisnite  $\triangleleft/\triangleright/\Delta/\nabla$ .

### • **Povećanje prikaza slike**

Dok je prikazana slika, pritisnite  $\oplus$  (povećanje) više puta. Slika se povećava u 5 koraka do 5 puta u odnosu na originalnu: x1, x2, x3, x4 i x5.

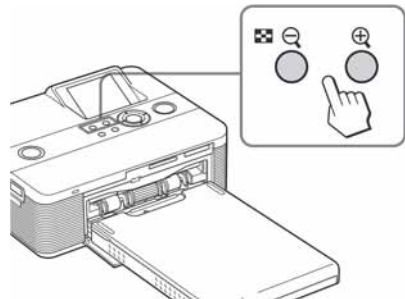



## Jednostavan ispis (Index/DPOF/All)

Izbornik Easy Printing omogućuje ispis više slika pohranjenih na memorijsku karticu ili vanjski uređaj istovremeno.

Pisač omogućuje sljedeće mogućnosti jednostavnog ispisa:

### • Indeksni ispis (Index)

Možete ispisati popis (indeks) svih slika iz memorijske kartice ili vanjskog uređaja, koji vam omogućuje jednostavnu provjeru sadržaja odabrano medija.

Broj pojedinačnih slika po listu se proračunava automatski. Slike se ispisuju s pripadajućim brojem (broj mape-broj datoteke).

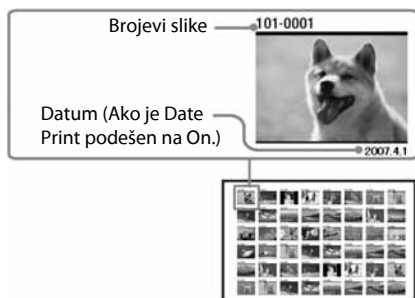

### • Ispis slika s DPOF oznakom

Slike s DPOF (Digital Print Order Format) oznakom za ispis prikazane su sa znakom (☑) u listi slika. Ove slike možete otisnuti odjednom. Slike se ispisuju u podešenom broju kopija redom kojim su prikazane.

### • Ispis svih slika (All)

Možete odjednom ispisati sve slike iz memorijske kartice ili vanjskog uređaja.

## Napomene

- Postupak označavanja slika za ispis pogledajte u uputama za uporabu fotoaparata.
- Neki tipovi digitalnih fotoaparata ne podržavaju DPOF funkciju ili pisač ne podržava neke od funkcija digitalnog fotoaparata.

## Tipke za jednostavan ispis

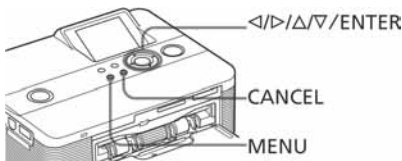

- 1 Pritisnite MENU na pisaču. Prikazuje se traka izbornika.



### • Za izlaz iz moda izbornika

Ponovno pritisnite MENU. Prikazuje se prethodni prozor.

- 2 Pritisnite </> za odabir (☑) (Easy Printing) i zatim pritisnite ENTER. Prikazuje se Easy Printing izbornik.



- 3** Pritisnite  $\Delta/\nabla$  za odabir "Index Print", "DPOF Print" ili "Print All" i zatim pritisnite ENTER.  
Prikazuje se izbornik za potvrđivanje.

#### Napomena

Ako nema slika s DPOF oznakom kad odaberete "DPOF Print", prikazuje se poruka pogreške.

- 4** Pritisnite  $\triangleleft/\triangleright$  za odabir "Yes" i pokretanje ispisa ili "No" za prekid ispisa: Zatim pritisnite ENTER.  
Ako odaberete "Yes", ispis započinje. Tijekom ispisa trepće indikator PRINT i prikazuje se postupak ispisa.

#### Za zaustavljanje ispisa

Pritisnite CANCEL. Ako ispisujete više kopija iste slike, neće se otisnuti kopija nakon one koja se trenutno otiskuje. Nakon završetka ispisa, papir automatski izlazi iz pisača.

- 5** Izvadite papir iz ladice.

#### Savjeti

- Čak i ako se patrona isprazni usred ispisa, možete nastaviti s ispisom. Ako se patrona isprazni tijekom ispisa i prikaže se poruka, slijedite prikazane upute kako biste zamijenili patronu (pogledajte "Prvo pročitajte").
- Ako je opcija "Date Print" u izborniku Print setup podešena na "On", ispisuje se i datum snimanja ili pohranjivanja slike (str. 25).

## Editiranje slike

### Prikaz izbornika Edit

Možete prikazati izbornik Edit i editirati ili dodati efekt slici. Prikazanu sliku možete ispisati ili pohraniti.

#### Tipke koje se koriste u izborniku Edit

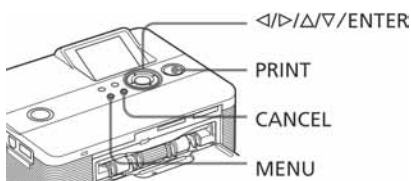

- 1** Prikažite sliku koju želite editirati.  
Prikažite sliku u izborniku za prikaz slika ili pomaknite kursor na željenu sliku u listi slika.
- 2** Pritisnite MENU na pisaču.  
Prikazana je traka izbornika.

Ikona izbornika Edit      Traka izbornika



#### Za izlazak iz moda izbornika

Ponovno pritisnite MENU. Prikazan je prethodni izbornik.

- 3** Pritisnite  $\triangleleft/\triangleright$  za odabir opcije  (Edit) i zatim pritisnite ENTER.  
Prikazan je izbornik Edit.



Opcije	Postupci
	Povećava ili smanjuje veličinu slike pritiskom na tipke na pisaču.
	Pomiče sliku.
	Zakreće sliku.
	Podešava kvalitetu slike.
	Dodaje filter slici.
	Ispravlja efekt crvenih očiju.
	Resetira editiranje (vraća na početno stanje).
	Pohranjuje editiranu sliku.
	Izlazak iz izbornika Edit.

#### Savjet

Možete pritisnuti MENU tijekom editiranja slike i podesiti dio opcija izbornika Print setup.

## Povećavanje i smanjivanje slike

- 1 Prikažite izbornik Edit.
- 2 Pritisnite (povećavanje) za povećanje slike ili (smanjivanje) za smanjenje slike.  
Svaki put kad pritisnete tipku, slika se uveća ili smanji:  
 : do 200%  
 : do 60%

#### Napomena

Kvaliteta uvećane slike može se smanjiti, ovisno o veličini izvorne datoteke.

## Pomicanje slike

- 1 Prikažite izbornik Edit.
- 2 Tipkama / odaberite (Move) i zatim pritisnite ENTER.  
Desno, lijevo, gore i dolje na slici se pojavljuju / / / i možete pomicati sliku.
- 3 Pomičite sliku tipkama / / / . Slika se pomiče u odabranom smjeru.



- 4 Pritisnite ENTER.  
Slika se zaustavi u položaju.

#### Savjet

Za ispis prikazane slike, pritisnite PRINT (str. 14).

## Zakretanje slike

- 1 Prikažite izbornik Edit (str. 11).
- 2 Tipkama </> odaberite  (Rotate) i zatim pritisnite ENTER. Prikazan je izbornik Rotate.



- 3 Pritisnite ▲/▼ za odabir smjera zakretanja slike, zatim pritisnite ENTER.
  - Rotate 90 Clockwise: Svakim pritiskom tipke slika se zakreće za 90° u smjeru kazaljki na satu.
  - Rotate 90 Counterclockwise: Svakim pritiskom tipke slika se zakreće za 90° suprotno od kazaljki na satu.

### Savjet

Za ispis prikazane slike, pritisnite PRINT (str. 14).

## Podešavanje slike

- 1 Prikažite izbornik Edit (str. 11).
- 2 Tipkama </> odaberite  (Adjust) i zatim pritisnite ENTER. Prikazan je izbornik Adjust.



- 3 Pritisnite ▲/▼ za odabir alata i zatim pritisnite ENTER. Pojavi se skala podešavanja.

Kad je odabrana opcija "Brightness".



Skala podešavanja

- 4 Podesite skalom željenu razinu.
  - **Brightness:** Pritisnite ▶ za svjetliju ili ◀ za tamniju sliku.
  - **Tint:** Pritisnite ▶ za naglašavanje plavih nijansi ili ◀ za crvenije nijanse.
  - **Saturation:** Pritisnite ▶ za dublje ili ◀ za svjetlije boje.
  - **Sharpness:** Pritisnite ▶ za izoštravanje obrisa ili ◀ za njihovo resetiranje.
- 5 Pritisnite ENTER. Podešenje je primijenjeno. Ponovno se prikazuje izbornik Edit.

### Savjet

Za ispis prikazane slike, pritisnite PRINT (str. 14).

## Dodavanje posebnog filtra slici

- 1 Prikažite izbornik Edit (str. 11).
- 2 Tipkama </> odaberite  (Filter) i zatim pritisnite ENTER. Prikazan je izbornik Filter.

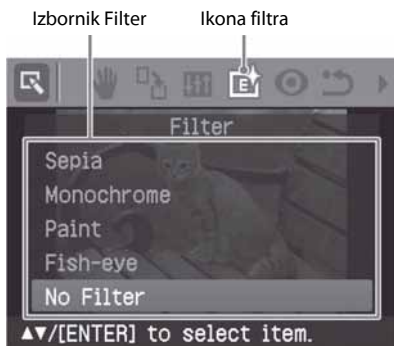

- 3 Pritisnite ▲/▼ za odabir filtra kojeg želite dodati slici.
  - Sepia: Slika postaje poput stare fotografije s izbledjelim bojama.
  - Monochrome: Mijenja sliku u crno-bijelu.
  - Paint: Slika izgleda kao naslikana.
  - Fish-eye: Slika izgleda kao fotografija snimljena širokokutnim objektivom (riblje oko).
  - No Filter: Uklanja filtar sa slike (standardno podešenje).
- 4 Pritisnite ENTER. Podešenje je primijenjeno.

### Savjet

Za ispis prikazane slike, pritisnite PRINT (str. 14).

## Smanjenje efekta crvenih očiju

Možete smanjiti efekt crvenih očiju koji nastaje pri snimanju uz uporabu bljeskalice.

### Napomena

Izvedete li editiranje poput uvećavanja ili smanjivanja slike, zakretanja ili premještanja slike nakon smanjenja efekta crvenih očiju, smanjenje možda neće biti učinkovito. Izvedite smanjivanje efekta crvenih očiju nakon navedenih postupaka editiranja.

- 1 Prikažite izbornik Edit (str. 11).
- 2 Tipkama </> odaberite  (Red-eye correction) i zatim pritisnite ENTER. Na slici se pojavi okvir za podešavanje koji pokazuje opseg podešavanja efekta crvenih očiju.

Okvir za podešavanje

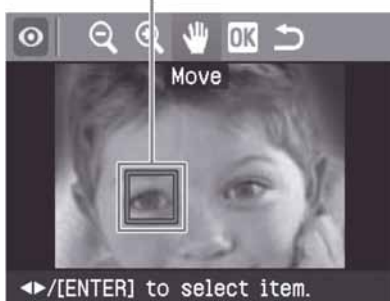

- 3 Podesite položaj i veličinu okvira. Izvedite podešavanje za desno i lijevo oko zasebno.

### Za pomak okvira podešavanja

- ① Tipkama </> odaberite  (Move) i pritisnite ENTER.
- ② Pomaknite okvir pomoću </>/▲/▼. Okvir se pomiče u odabranom smjeru.

③ Pritisnite ENTER.



Okvir ostane u tekućem položaju.

### Za određivanje veličine okvira podešavanja

Tipkama </> odaberite  (Enlarge) ili

 (Reduce) i pritisnite ENTER.

Svakim pritiskom tipke ENTER, okvir postaje veći ili manji.

Također možete povećati ili smanjiti okvir tipkama  (povećavanje) ili  (smanjivanje) na pisaču.

#### Savjet

Podesite okvir na veličinu od 2 do 7 puta veću od veličine oka.

**4** Tipkama </> odaberite  i pritisnite ENTER.

Opseg podešavanja efekta crvenih očiju se poveća.

**5** Pritisnite ENTER.

Podešenje je primijenjeno.

Prikazuje se izbornik Red-eye correction.

Za smanjenje efekta crvenih očiju na drugim očima, ponovite korake 3 do 5.

**6** Pritisnite </> za odabir  i zatim pritisnite ENTER.

Ponovno se prikazuje izbornik Edit.

### Za resetiranje podešenja

Pritisnite CANCEL u koraku 5 umjesto ENTER.

Smanjenje efekta crvenih očiju se poništi i prikazan je prozor koraka 2.

#### Savjet

Za ispis prikazane slike, pritisnite PRINT (str. 14).

## Ispis editirane slike

**1** Pritisnite PRINT.  
Prikazan je dijaloški prozor za određivanje broja primjeraka za ispis.

**2** Pritisnite  $\Delta/\nabla$  za povećanje ili smanjenje broja kopija.

- Za povećanje broja kopija za 1, pritisnite  $\Delta$  više puta.
- Za smanjenje broja kopija za 1, pritisnite  $\nabla$  više puta.
- Za resetiranje broja primjeraka na 1, pritisnite  $\nabla$  dulje od 2 sekunde.

**3** Pritisnite PRINT za početak ispisa.  
Prikazana slika se ispisuje.

## Pohrana editirane slike

Ako odaberete  (Save) u izborniku Edit ili Creative Print, prikazuje se dijaloški prozor za odabir medija na koji želite pohraniti sliku. Sliku možete pohraniti pod novim brojem datoteke.

#### Savjet

Odabrana slika neće se obrisati.

**1** Odaberite određite za pohranu slike.  
Pritisnite  $\Delta/\nabla$  za odabir medija ("Memory Stick" ili "SD Card") i pritisnite ENTER.

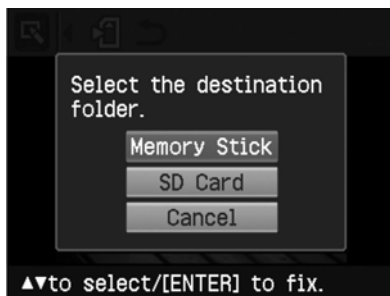

Prikazan je dijaloški prozor za podešavanje datuma. Možete pohraniti datum sa slikom.

## 2 Podesite datum.

Pritisnite  $\Delta/\nabla$  za odabir broja i pritisnite  $\triangleleft/\triangleright$  za odabir datuma, mjeseca ili godine. Zatim pritisnite ENTER.

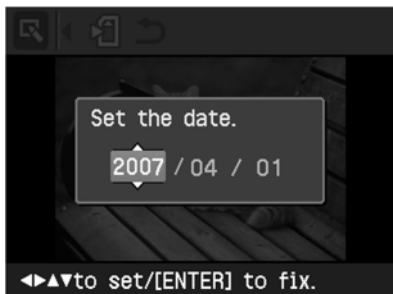

Editirana ili Creative Print slika je pohranjena pod novim nazivom. Prikazan je dijaloški prozor za određivanje novog broja datoteke (broj mape-broj datoteke).

## 3 Pritisnite ENTER.

### Napomena

Tijekom pohrane slike ne isključujte pisač i ne vadite memorijsku karticu iz njega jer može doći do oštećenja memorijske kartice.

## Kreativan ispis slika

Uz slike iz memorijske kartice i vanjskog uređaja, mogući su sljedeći načini ispisa:

Izbornik	Možete...
Layout Print	Ispisati sliku kombiniranu od 2/4/9/13/16 slika.
Calendar	Ispisati kalendar s omiljenim slikama.

### Prikaz izbornika Creative Print

Tipke koje se koriste u izborniku Creative Print

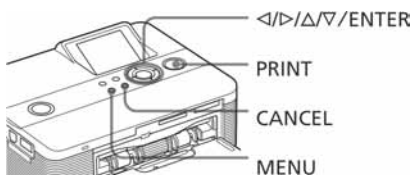

## 1 Pritisnite MENU.

Prikazana je traka izbornika.



### Za izlazak iz moda izbornika

Pritisnite MENU. Prikazan je prethodni prozor.

- 2** Pritisnite  $\triangleleft/\triangleright$  za odabir  (Creative Print) i zatim pritisnite ENTER. Prikazan je izbornik Creative Print.

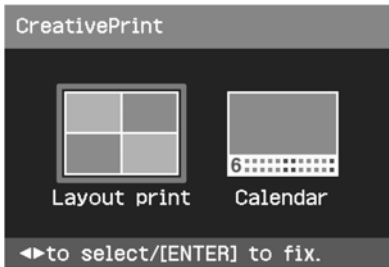

### Za poništenje i vraćanje usred postupka

Pritisnite CANCEL. Prikazan je prozor iz prethodnog koraka. Ovisno o koraku, nećete moći poništiti postupak.

#### Savjet

Možete pritisnuti MENU kod izvođenja Creative Print postupka i podesiti dio opcija izbornika Print Setup.

### Izlazak iz izbornika Creative Print

- Pritisnite MENU usred postupka i odaberite "Creative Print Complete".

### Povratak na izbornik Creative Print

- Prikažite prethodnu sliku i zatim pritisnite  $\triangleleft/\triangleright/\Delta/\nabla$  za odabir opcije  i pritisnite ENTER.

Može se pojaviti dijaloški prozor za pohranu slike (str. 14).

## Izrada kombiniranih slika

Možete izraditi kombiniranu sliku od 2, 4, 9, 13 ili 16 pojedinačnih slika.



- 1 Prikažite izbornik Creative Print.
- 2 Tipkama  $\triangleleft/\triangleright$  odaberite "Layout Print" i pritisnite ENTER. Prikazuju se uzorci za kombiniranje slika.

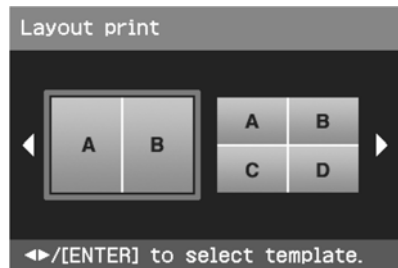

- 3 Pritisnite  $\triangleleft/\triangleright$  za odabir željenog uzorka i zatim pritisnite ENTER. Prikazuje se odabrani uzorak.

Prostor za sliku

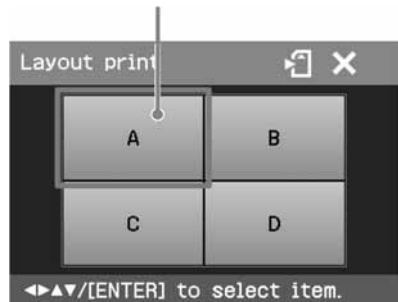

#### Savjet

Možete odabrati i podesiti svaki od prostora za slike željenim redom.



- 4** Tipkama <|/>/Δ/∇ odaberite željeni prostor za sliku i pritisnite ENTER. Prikazuje se prozor za odabir slike.
- 5** Tipkama <|/>/Δ/∇ odaberite željenu sliku i pritisnite ENTER. Prikazuje se prozor za podešavanje položaja slike.

Alat za podešavanje položaja



- 6** Podesite veličinu i položaj odabrane slike. Pritisnite <|/> za odabir željene opcije za podešavanje i zatim ENTER.

Opcije	Postupci
	Svakim pritiskom tipke na pisaču, slika se povećava ili smanjuje.
	Premjestite sliku tipkama < />/Δ/∇ i zatim pritisnite ENTER.
	Svaki put kad pritisnete ENTER, slika se zakrene za 90° udesno.

- 7** Tipkama <|/> odaberite **OK** i pritisnite ENTER. Odabrana slika se postavlja na odabrano mjesto. Ako ste odabrali uzorak s više slika, ponovite korake 4 do 7 za odabir slike za svaki prostor u uzorku.

**Savjet**

Za pohranjivanje ili ispis prikazane slike, pogledajte str. 14.

## Izrada kalendara

Možete izraditi kalendare s vlastitim omiljenim slikama.



- 1** Prikažite izbornik Creative Print (str. 16).
- 2** Tipkama <|/> odaberite "Calendar" i pritisnite ENTER. Prikazuje se prozor za odabir predloška kalendara.

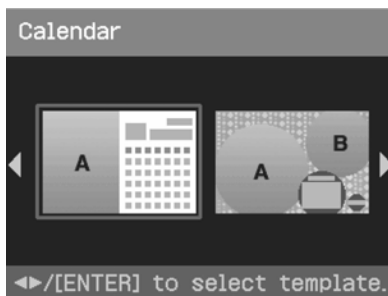

- 3** Pritisnite <|/> za odabir željenog predloška i pritisnite ENTER. Prikazuje se prozor s odabranim predloškom kalendara.

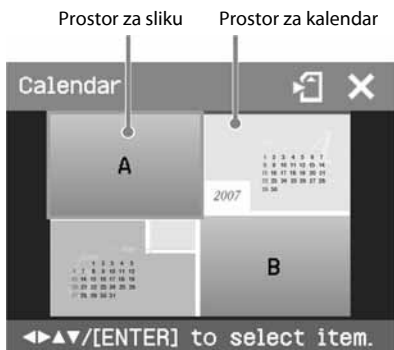

### Savjet

Možete odabrati i podesiti željeni raspored prostora za sliku i kalendar.

## 4 Odaberite sliku.

Kad odaberete predložak s više slika, ponovite sljedeći postupak kako biste odabrali sliku za svaki predviđeni dio.

- ① Tipkama </>/Δ/∇ odaberite prostor za sliku i zatim pritisnite ENTER. Prikazana je lista slika.
- ② Tipkama </>/Δ/∇ odaberite željenu sliku i zatim pritisnite ENTER. Prikazan je prozor za podešavanje veličine i položaja slike. Podrobnosti o podešavanju pogledajte u koraku 6 na str. 17.
- ③ Tipkama </> odaberite **OK** i zatim pritisnite ENTER. Slika je odabrana i prikazana u pripadajućem dijelu predloška.

## 5 Podesite kalendar.

- ① Tipkama </>/Δ/∇ odaberite prostor za kalendar i pritisnite ENTER za prikaz prozora za podešavanje kalendara.

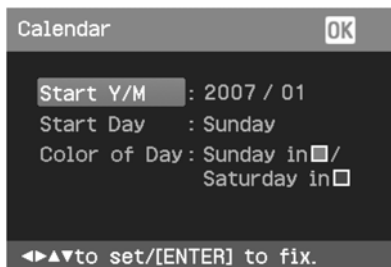

- ② Pritisnite Δ/∇ za odabir sljedećih opcija i zatim pritisnite </> za odabir opcije.

### Opcije Postupci

#### Start Y/M

Podesite prvi mjesec i godinu od kojih započinje kalendar. Pritisnite </> za odabir mjeseca ili godine te zatim Δ/∇ za odabir brojeke. Pritisnite ENTER.

#### Start Day

Podesite dan u tjednu (nalazi se na kraju kalendara lijevo). Pritisnite Δ/∇ za odabir "Sunday" (nedjelja) ili "Monday" (ponedjeljak). Zatim pritisnite ENTER.

#### Color of Day

Podesite boju za nedjelju i subotu koja će se upotrebljavati na kalendaru. Pritisnite > i zatim Δ/∇ za odabir željene boje za nedjelju i subotu. Zatim pritisnite ENTER.

- ③ Pritisnite </>/Δ/∇ za odabir **OK** i zatim pritisnite ENTER. Prikazuje se kalendar u prostoru za kalendar.

### Savjet

Za pohranjivanje ili ispis prikazane slike, pogledajte str. 14.

# Prikaz prezentacije (slideshow)

Možete prikazati prezentaciju (slideshow) slika pohranjenih na memorijsku karticu ili na vanjski uređaj. Također možete ručno ispisati prikazanu sliku.

## Tipke koje se koriste u ovom odjeljku

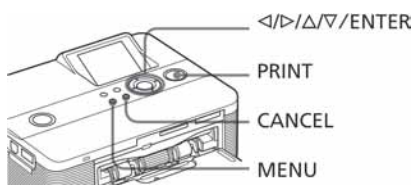

- 1 Pritisnite MENU.  
Prikazana je traka izbornika.

Traka izbornika Ikona izbornika Slideshow



### Izlaz iz moda izbornika

Ponovno pritisnite MENU. Prikazuje se prethodni prozor.

- 2 Pritisnite </> za odabir  (Slideshow) i pritisnite ENTER.  
Prikazan je izbornik Slideshow.

Izbornik Slideshow



- 3 Tipkama Δ/∇ odaberite opciju "Switch" i zatim pritisnite ENTER.  
Prikazuje se prozor za odabir načina izmjene slika.

- 4 Pritisnite Δ/∇ kako biste odabrali "Automatic" za automatsku izmjenu ili "Manual" za ručnu izmjenu slika. Potom pritisnite ENTER.

- 5 Tipkama Δ/∇ odaberite "Execute", i pritisnite ENTER.
  - Kad je odabrana opcija "Automatic", slike s memorijske kartice ili vanjskog uređaja prikazuju se automatski jedna za drugom.
  - Kad je odabrana opcija "Manual": Slika je prikazana s kursorom u listi slika. Za izmjenu slika pritisnite </>/Δ/∇.

## Za zaustavljanje prezentacije

Pritisnite CANCEL.

### Savjet

Kod ručnog prikaza prezentacije, možete ispisati prikazanu sliku pritiskom na tipku PRINT.

### Napomene

- Ovisno o slici, možda će trebati neko vrijeme za njen prikaz.
- Nije moguće prikaz slika koje nisu vidljive u listi jer su oštećene, ili iz nekog drugog razloga.

# Traženje slike

Izbornik Search omogućuje traženje slike na memorijskoj kartici ili vanjskom uređaju po broju datoteke ili datumu.

## Napomena

Možete pretraživati slike snimljene samo kao DCF datoteke.

## Tipke koje se koriste u ovom odjeljku

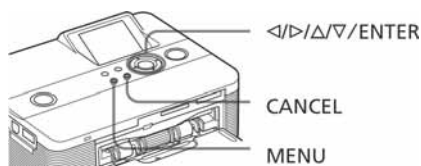

- 1 Pritisnite MENU.  
Prikazana je traka izbornika.

Ikona izbornika Image Search

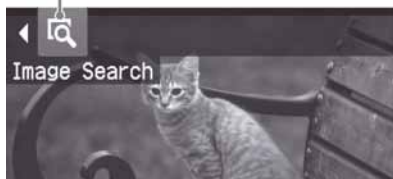

## Za izlazak iz moda izbornika

Pritisnite MENU. Prikazan je prethodni prozor.

- 2 Pritisnite </>/</> za odabir opcije  (Image Search) i zatim pritisnite ENTER. Prikazan je izbornik Image Search.

Izbornik Image Search



- 3 Pritisnite  $\Delta/\nabla$  za odabir načina traženja i pritisnite ENTER.

Prikazan je dijaloški prozor za odabir kriterija po kojem će se izvoditi traženje.

- 4 Pritisnite </>/</> za odabir opcije i pritisnite  $\Delta/\nabla$  za određivanje brojeva.

### • Kad odaberete "By File No.":

Unesite broj prve i zadnje datoteke (broj mape i datoteke) koje želite pronaći:

Broj prve datoteke      Broj zadnje datoteke



### Savjet

Gornji primjer zaslona se prikazuje dok je spojen Cyber-shot digitalni fotoaparatus.

### • Kad odaberete "By Date":

Unesite početni i završni datum datoteka koje želite pronaći:

Početni datum      Završni datum



### Savjet

Za traženje određenog dana, unesite isti datum u oba okvira.

- **Kad odaberete "By Folder No.":**

Unesite broj direktorija u kojem se nalaze slike koje želite pronaći:

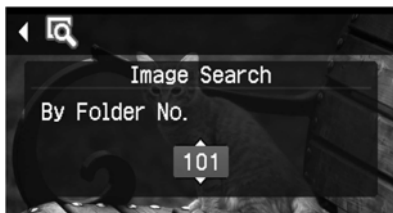

**5** Pritisnite ENTER.

Počne traženje. Kad pisac završi traženje, bit će prikazani rezultati.

**Ako ne pronađe slike**

Pojavit će se poruka "No images were found".

**6** Pritisnite ENTER.

Prikazana je tražena slika.

Rezultati pretraživanja se prikazuju kao status prije otvaranja izbornika. Kod pretraživanja iz liste slika, prikazuje se "01" uz dotičnu sliku u listi.

- Ako ste odabrali "By File No." i "By Date", prikazuje se "01" na pronađenim slikama kao broj kopija za ispis. Možete jednostavno provjeriti odabrane slike u listi slika.
- Ako ste odabrali "By Folder No.", prikazuje se prva slika u odabranom direktoriju.

**Savjet**

Za ispis pronađene slike, pritisnite </>/Δ/∇ za odabir slike koju želite otisnuti i zatim pritisnite ENTER. Pritisnite Δ/∇ za podešavanje broja kopija i zatim pritisnite PRINT za pokretanje ispisa.

## Pohranjivanje slika

### Tipke koje se koriste u ovom odjeljku

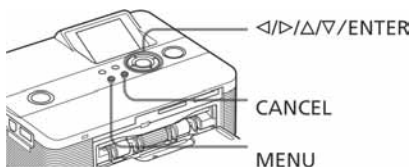

### Brisanje odabranih slika

Možete odabrati i izbrisati slike na memorijskoj kartici.

**1** Pritisnite MENU.

Prikazana je traka izbornika.

Traka izbornika    Ikona izbornika File operation



**Izlaz iz izbornika**

Ponovno pritisnite MENU. Prikazuje se prethodni prozor.

- 2** Pritisnite </> za odabir  (File operation) i zatim pritisnite ENTER. Prikazuje se izbornik File operation.

Izbornik File operation

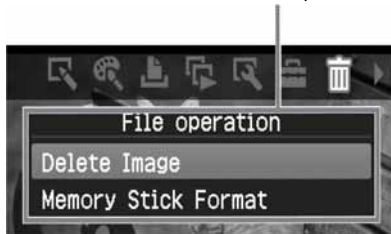

- 3** Tipkama  $\Delta/\nabla$  odaberite "Delete Image" i pritisnite ENTER.  
Prikazana je lista slika.

Ikona brisanja



- 4** Pritisnite  $\triangleleft/\triangleright/\Delta/\nabla$  za premještanje ikone brisanja na sliku koju želite obrisati. Pritisnite ENTER.  
Prikazan je dijaloški prozor za potvrdu.
- 5** Pritisnite  $\triangleleft/\triangleright$  za odabir opcije "OK" i pritisnite ENTER.  
Odabrane slike se brišu. Za brisanje više slika, ponovite korake 4 i 5.

#### Savjeti

Za izlazak iz izbornika File operation, pritisnite CANCEL.

#### Napomene

- Tijekom brisanja nemojte isključivati pisač ili vaditi memorijsku karticu jer tako možete oštetiti pisač, memorijsku karticu ili izgubiti slikovne podatke.
- Jednom izbrisana slika je zauvijek izgubljena. Prije brisanja slike dvaput provjerite želite li je doista izbrisati.
- Kad izbrišete sliku s oznakom pridružene datoteke (📎), također će se izbrisati pridružen videozapis ili e-mail datoteka.
- Ne možete izbrisati zaštićenu sliku s oznakom (🔒) ili DPOF oznakom za ispis (🖨️). Njih možete obrisati na digitalnom fotoaparatu. Podrobnosti potražite u uputama za uporabu fotoaparata.

## Formatiranje "Memory Stick" kartice

Možete formatirati "Memory Stick".

- 1** Pritisnite MENU.  
Prikazan je izbornik.
- 2** Pritisnite  $\triangleleft/\triangleright$  za odabir opcije  (File operation) i zatim pritisnite ENTER.  
Prikazan je izbornik File operation.
- 3** Tipkama  $\Delta/\nabla$  odaberite opciju "Memory Stick Format" i pritisnite ENTER.  
Prikazan je dijaloški prozor za potvrdu.
- 4** Pritisnite  $\triangleleft/\triangleright$  za odabir opcije "OK" i pritisnite ENTER.  
"Memory Stick" je formatiran.

#### Napomene

- Formatiranjem "Memory Stick" kartice, brišu se svi podaci na njoj.
- Tijekom formatiranja nemojte isključivati pisač ili vaditi memorijsku karticu jer tako možete oštetiti pisač, memorijsku karticu ili izgubiti slikovne podatke.
- Nije moguće formatirati druge memorijske kartice osim "Memory Stick" ili vanjskog uređaja.

# Promjena podešenja ispisa (Print setup)

Izbornik Print setup omogućuje vam promjenu različitih podešenja navedenih na str. 24 i 25.

## Tipke koje se koriste u ovom poglavlju

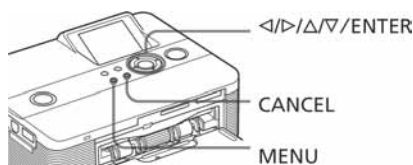

### 1 Pritisnite MENU.

Prikazana je traka izbornika.

Traka izbornika Ikona izbornika Print setup



### Za izlaz iz izbornika

Za izlaz iz izbornika, pritisnite MENU.  
Prikazan je prethodni prozor.

- 2 Pritisnite </> za odabir  (Print setup) i zatim pritisnite ENTER.  
Prikazan je izbornik Print setup.

Izbornik Print setup

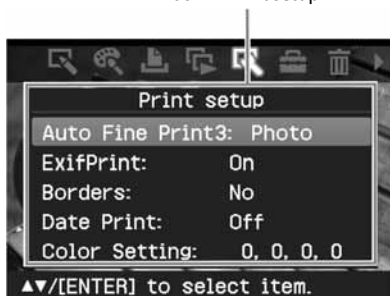

### Napomena

Opcije koje se ne mogu mijenjati prikazane su u sivoj boji i ne mogu se odabrati.

- 3 Pritisnite Δ/∇ za odabir željene opcije za podešavanje i pritisnite ENTER.  
Prikazuje se prozor s odabranom opcijom (sljedeća stranica).
- 4 Pritisnite Δ/∇ za odabir željenog podešenja i pritisnite ENTER.  
Podešenje je postavljeno.

### Savjet

Za izlazak iz izbornika Print setup, pritisnite MENU.

Opcija	Podešenje	Sadržaj
Auto Fine Print 3	Photo*/ Vivid	<p>Funkcija automatski korigira kvalitetu slike tako da možete otisnuti življe, jasnije i ljepše slike. Posebno je učinkovita za tamnije slike s niskim kontrastom. Slika se korigira tako da se postiže prirodna boja kože, žive zelene nijanse lišća ili jasno plavetnilo neba.</p> <ul style="list-style-type: none"> <li>• Photo: Automatski podešava sliku kako bi se otisnula što prirodnija i ljepša. (Preporučeno podešenje)</li> <li>• Vivid: Automatski podešava sliku kako bi se otisnula sa snažnijim ispravljanjem oštine i življim bojama od Photo moda.</li> </ul>
	Off	Ispis slike bez korekcija.
Exif Print	On*	<p>Podešava fotografiju snimljenu Exif Print (Exif 2.21)-kompatibilnim digitalnim fotoaparatom na optimalnu kvalitetu.</p>
	Off	Ispis slike bez korekcija.
Borders	Yes	<p>Ispis slike bez obruba.</p>
	No*	<p>Ispis slike bez bjeline na rubovima.</p>

**Napomene**

- Podaci fotografije se ne korigiraju.
- Kod tiskanja u PC modu, podešenje Auto Fine Print 3 s driverom pisača ima prednost pred ovim podešenjem. U PictBridge modu je ovo podešenje učinkovito.

**Napomena**

Podaci fotografije se ne korigiraju.

**Napomena**

Ovisno o slici, može joj biti "odrezan" neki od rubova pri ispisu.

**Napomena**

Kod ispisa slike 4:3 formata snimljene digitalnim fotoaparatom, gornji i donji rub slike se "reže" i slika se otiskuje kao u 3:2 formatu.

\*: Tvornička podešenja



Opcija	Podešenje	Sadržaj
Date Print	On	Ispis datum snimanja sa slikom kad je slika datoteka snimljena u DCF (Design rule for Camera File system) formatu. Da biste otisnuli sliku s datumom snimanja, snimajte je u DCF datotečnom formatu. Kad pisac pohrani takvu sliku, ispisuje se datum pohrane.
	Off*	Ispis slike bez datuma.
Color Setting		<p>Podešava boju i oštrinu otisnute slike. Pritisnite &lt;/&gt; za odabir komponenata boje ("R" (crvena), "G" (zeleni) ili B (plava)) ili opcije "S" (Sharpness), zatim pritisnite Δ/∇ za podešavanje razine. Za R, G i B, možete podesiti u rasponu od +4 do -4 i za S u rasponu od +7 do 0.</p> <p><b>R:</b> Podešava crvenu i plavu komponentu. Što je razina veća, slika postaje crvenija kao osvijetljena crvenim svjetlom. Što je razina niža, slika postaje tamnija kao da joj je dodana svijetloplava.</p> <p><b>G:</b> Podešava zelenu i ljubičastu komponentu. Što je razina veća, slika postaje zelenija kao osvijetljena zelenim svjetlom. Što je razina niža, slika postaje tamnija kao da joj je dodana crvenoljubičasta</p> <p><b>B:</b> Podešava plavu i žutu komponentu. Što je razina veća, slika postaje plavija kao osvijetljena plavim svjetlom. Što je razina niža, slika postaje tamnija kao da joj je dodana žuta.</p> <p><b>S:</b> Što je razina veća, razgovjetniji su obrisi u slici. (*R:0/G:0/B:0/S:0)</p>

\*: Tvornička podešenja

## Promjena podešenja zaslona i pisača (Display/Printer setup)

Izbornik Display/Printer setup omogućuje promjenu podešenja zaslona i pisača navedenih na str. 27.

### Tipke koje se koriste u ovom odjeljku

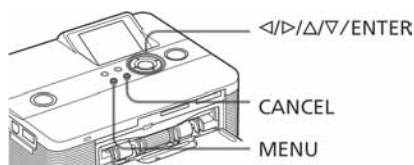

- 1 Pritisnite MENU.  
Prikazana je traka izbornika.

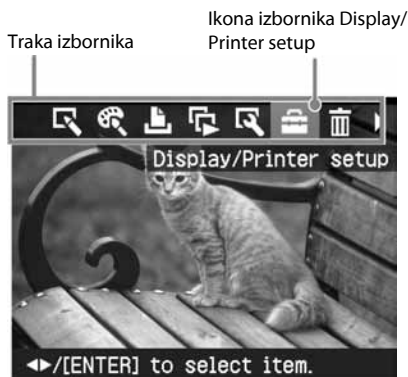

### Za izlazak iz moda izbornika

Ponovno pritisnite MENU. Prikazan je prethodni prozor.

- 2 Pritisnite  $\triangleleft/\triangleright$  za odabir  (Display/Printer setup) i pritisnite ENTER.  
Prikazan je izbornik Display/Printer setup.

Izbornik Display/Printer setup

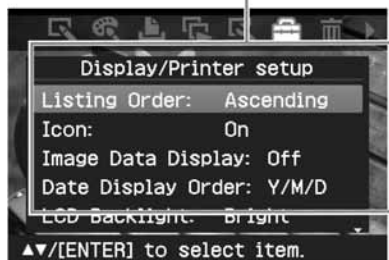

- 3 Pritisnite  $\Delta/\nabla$  za odabir željene opcije i pritisnite ENTER.  
Prikazuje se prozor za podešavanje odabrane opcije (sljedeća stranica).  
Za prikaz sakrivenih opcija, pomaknite prozor tipkama  $\Delta/\nabla$ .

### Napomena

Opcije koje se ne mogu odabrati niti promijeniti prikazane su u sivoj boji.

- 4 Pritisnite  $\triangleleft/\triangleright$  za odabir željenog podešenja i pritisnite ENTER.  
Podešenje je postavljeno.

### Savjet

Za izlazak iz izbornika Display/Printer setup, pritisnite MENU.



<b>Opcija</b>	<b>Podešenja</b>	<b>Sadržaj</b>
Listing Order	Ascending*	U listi slika su slike prikazane redoslijedom svojih brojeva, počevši od najmanjeg broja.
	Descending	U listi slika su slike prikazane redoslijedom svojih brojeva, počevši od najvećeg broja.
Icon	On*	U listi slika, slike bez podataka umanjene slike (thumbnail) koja se koristi za pregled) bit će prikazane kao ikona.
	Off	U listi slika, slike bez podataka umanjene slike (thumbnail) koja se koristi za pregled) bit će prikazane kao izvorna slika.
Image Data Display	On	U prozoru za pregled slike bit će prikazane informacije o slici (vrsta datoteke, uvjeti snimanja, itd.).
	Off*	U prozoru za pregled slike neće biti prikazane informacije o slici
Date Display Order	Podešava redoslijed prikaza datuma (godina (Y), mjesec (M) i dan (D)) između sljedećih opcija: <ul style="list-style-type: none"> <li>• Y/M/D*</li> <li>• M/D/Y</li> <li>• D/M/Y</li> </ul>	
LCD Backlight	Podešavanje razine pozadinskog osvjetljenja LCD zaslona između sljedećih opcija: Bright*/Dark	
Demonstration Mode	On*	Automatski se pokreće demonstracijska animacija s prikazom funkcija pisača ako se pisač ne upotrebljava 5 sekundi bez umetanja (spajanja) medija. Za prekida demonstracije, pritisnite bilo koju tipku.
	Off	Ne pokreće se demonstracija.
Language	Možete odabrati jezik izbornika ili poruka. Ovisno o regiji u kojoj ste kupili uređaj, mogu se pojaviti neki od sljedećih jezika: English*/French/ Spanish/ German/Italian/Russian	

\*: Tvornička podešenja

# Ispis fotografija iz PictBridge digitalnog fotoaparata

Možete priključiti PictBridge-kompatibilan digitalni fotoaparata i otisnuti fotografije izravno iz digitalnog fotoaparata.

Kod ispisa preko PictBridge priključnice, obavezno unaprijed izvadite memorijske kartice iz pisača.

- 1** Pripremite digitalni fotoaparata za ispis pomoću PictBridge-kompatibilnog pisača.  
Podešenja i postupci razlikuju se od fotoaparata do fotoaparata. Za detaljnije upute pogledajte upute za uporabu digitalnog fotoaparata koji upotrebljavate. (U slučaju Sony Cyber-shot digitalnog fotoaparata, primjerice, odaberite "PictBridge" mod za "USB Connect".)
- 2** Priključite pisač na mrežno napajanje (➔ Prvo pročitajte).
- 3** Pritisnite  (on/standby) za uključenje pisača.  
Indikator  (on/standby) na pisaču svijetli žutozeleno.
- 4** Priključite PictBridge-kompatibilan fotoaparata na priključnicu PictBridge/EXT INTERFACE na pisaču.  
Kada priključite PictBridge-kompatibilan digitalni fotoaparata na pisač, na LCD zaslonu pisača pojavi se poruka "Connecting".
- 5** Upravljaajući digitalnim fotoaparatom možete ispisati fotografije.  
Pisač podržava sljedeće načine ispisa:

- Ispis pojedinačnih fotografija.
  - Ispis svih fotografija
  - Ispis indeksne fotografije
  - DPOF ispis
  - Ispis s obrubom/bez obruba
  - Ispis datuma
- Za napomene koje se prikazuju tijekom ispisa, pogledajte "Prvo pročitajte".

U PictBridge priključnicu

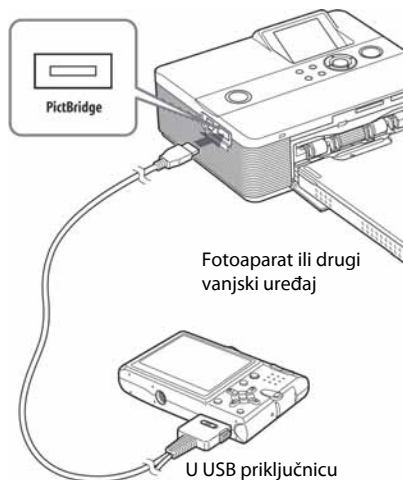

### Napomene

- Ako zamijenite patronu pisača dok je pisač spojen s PictBridge digitalnim fotoaparatom, fotografija možda neće biti ispravno otisnuta. Ako se to dogodi, odspojite i ponovno spojite digitalni fotoaparata.
- Ispisujete li sliku s PictBridge digitalnog fotoaparata, slika će se ispisati u skladu s postavkama izbornika Print setup na pisaču. Ako podesite ispis datuma ili obrub/bez obruba, preko digitalnog fotoaparata, postavke fotoaparata imaju prednost.
- Popis poruka pogreške na digitalnom fotoaparatu potražite u uputama za uporabu digitalnog fotoaparata.
- Nije moguće upotrebljavati USB hub ili digitalni fotoaparata koji sadrži USB hub.

# Ispis fotografija iz Bluetooth-kompatibilnog uređaja

Spajanjem Sony DPPA-BT1\* Bluetooth USB adaptera na pisač, možete ispisati sliku iz Bluetooth-kompatibilnog mobilnog telefona, digitalnog fotoaparata ili drugog uređaja.

\* DPPA-BT1 je isporučan s DPP-FP60BT, a dodatno se nabavlja za DPP-FP60.

## Napomene

- Nemojte upotrebljavati DPPA-BT1 izvan države (područja) u kojoj je kupljen. Ovisno o državi (području), uporaba adaptera može uzrokovati prekršaj regulativa o uporabi radiovalova, što može biti kažnjivo.
- Sony DPPA-BT1 Bluetooth USB adapter se ne prodaje u nekim državama (područjima).

## Kompatibilni profili za Bluetooth komunikaciju

DPPA-BT1 adapter podržava sljedeće profile:

- BIP (Basic Imaging Profile)
- OPP (Object Push Profile)

Provjerite koje profile podržava vaš Bluetooth uređaj u odgovarajućim uputama za uporabu.

### Što je to "profil"?

To je standard koji omogućuje bežičnu Bluetooth komunikaciju. Postoji nekoliko profila koji se upotrebljavaju ovisno o svrsi i proizvodu. Kako bi se omogućila Bluetooth komunikacija, uređaji koje spajamo moraju podržavati isti profil.

### Kompatibilni slikovni formati za ispis

JPEG: DCF 2.0-kompatibilan, Exif 2.21-kompatibilan, JFIF (4:4:4, 4:2:2, 4:2:0 formati Baseline JPEG)

TIFF: Exif 2.21-kompatibilan

BMP: 1, 4, 8, 16, 24, 32-bitni Windows format

Neki slikovni formati nisu kompatibilni.

### Maksimalan broj piksela za obradu

6 400 (V) x 4 800 (O) točaka (maksimalno 5 MB ili manje)

## Postupak ispisa

Kod ispisa preko PictBridge priključnice, obavezno unaprijed izvadite memorijske kartice.

- 1 Spojite pisač na mrežno napajanje.
- 2 Pritisnite  (on-standby) na pisaču.
- 3 Priključite Bluetooth adapter u PictBridge priključnicu pisača.

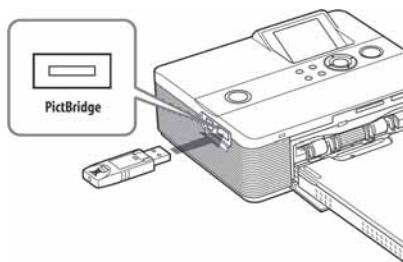

## Napomena

Ako je u utoru za memorijsku karticu, USB priključnicu ili PictBridge priključnicu spojena memorijska kartica, fotoaparat, računalo ili drugi vanjski uređaj, osim Bluetooth adaptera, odspojite ih ili izvadite prije spajanja Bluetooth adaptera.

- 4 Pokrenite ispis s Bluetooth-kompatibilnog mobilnog telefona ili drugog uređaja.

Postupak ispisa je opisan u uputama za uporabu odgovarajućeg Bluetooth uređaja kojeg upotrebljavate.

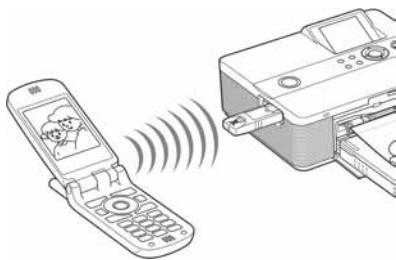

Za odabir pisača na Bluetooth uređaju, odaberite "Sony DPP-FP60 ##". ("##" su dvije znamenke s desne strane adrese koja se prikazuje na LCD zaslonu.):



#### Ako je potrebno unijeti zaporku\*

Unesite "0000". Zaporka se ne može promijeniti na pisaču.

\* Zaporka se može nazivati "pass key" ili "PIN code".

#### Napomene

- Domet komunikacije može se razlikovati ovisno o preprekama između uređaja (osobe, metalni predmeti, zidovi) i samom mobilnom telefonu uli drugom uređaju.
- Na osjetljivost Bluetooth komunikacije mogu utjecati sljedeći uvjeti:
  - Prepreke između uređaja i mobilnog telefona ili drugog uređaja, kao što su osobe, metalni predmeti ili zidovi.
  - Postojanje WLAN mreže ili uporaba mikrovalne pećnice u blizini ili emitiranje ostalih elektromagnetskih valova.

- S obzirom da Bluetooth uređaj i WLAN (IEEE802.11b/g) upotrebljavaju isti frekvencijski raspon, može doći do interferencija kod uporabe uređaja u blizini WLAN uređaja. Zbog toga može doći do smanjenja brzine komunikacije i uvjeta spajanja. Ako se to dogodi, poduzmite sljedeće mjere:
  - Održavajte razmak od najmanje 10 m između WLAN uređaja i uređaja na kojeg spajate mobilni telefon.
  - Isključite WLAN uređaj ako upotrebljavate uređaj unutar razmaka od 10 m od WLAN uređaja.
- Ne može se jamčiti da će ovaj uređaj raditi sa svim uređajima koji podržavaju Bluetooth tehnologiju.
- Nemojte upotrebljavati DPPA-BT1 izvan države (područja) u kojoj je kupljen. Ovisno o državi (području), uporaba adaptera može uzrokovati prekršaj regulativa o uporabi radiovalova, što može biti kažnjivo.
- Sony ne može preuzeti odgovornost za bilo kakvo "curenje" informacija uzrokovanog Bluetooth komunikacijom.
- Sony ne može preuzeti odgovornost za nemogućnost zadovoljavanja zaštitnih zahtjeva do koje dolazi zbog preinak koje nisu preporučene ili uporabe proizvođača.
- Podaci za kontakt sa službom za korisnike nalaze se u uputama za uporabu pisača.

#### ! Mjere opreza

- Radiovalovi iz Bluetooth uređaja mogu štetno utjecati na rad električnih i medicinskih uređaja te mogu dovesti do nesreća zbog kvarova. Obavezno isključite uređaj i mobilni telefon te nemojte upotrebljavati uređaj na sljedećim mjestima:
  - U medicinskim ustanovama, vlakovima, zrakoplovima, benzinskim postajama i drugim mjestima gdje se mogu pojaviti zapaljivi plinovi.
  - U blizini automatskih vrata, požarnih alarma ili drugih automatskih uređaja.
- Uređaj držite najmanje 22 cm od srčanih stimulatora (pacemakera). Radiovalovi iz uređaja mogu štetno utjecati na rad stimulatora.
- Nemojte rastavljati niti preinačavati ovaj uređaj jer može doći do ozljeda, električnog udara ili požara.

# Ispis iz vanjskog uređaja

Možete spojiti digitalni fotoaparata s funkcijom vanjske memorije, USB memoriju, fotografsku memoriju ili drugi vanjski uređaj te ispisati sliku izravno s vanjskog uređaja.

## Napomene

- Ne može se jamčiti mogućnost spajanja sa svim vrstama vanjskih memorija.
- Ako je u pisac umetnuta memorijska kartica, pisac ne može očitavati signale iz vanjskog uređaja spojenog na PictBridge priključnicu pisaca. Ako je umetnuta, izvadite memorijsku karticu.

**1** Podesite digitalni fotoaparata ili vanjski uređaj tako da bude spreman za ispis preko Mass Storage-kompatibilnog pisaca.

Podešavanja i postupci potrebni prije spajanja razlikuju se ovisno o vanjskom uređaju kojeg upotrebljavate. Podrobnosti potražite u uputama za uporabu vanjskog uređaja. (Primjerice, kod Sony Cyber-shot digitalnih fotoaparata, odaberite "Normal" mod ili "Mass Storage" mod uz opciju "USB Connect".)

**2** Spojite pisac na mrežno napajanje (→ Prvo pročitajte).

**3** Pritisnite  (on/standby) za uključivanje pisaca.

Indikator  (on/standby) na pisacu svijetli žutozeleno.

**4** Spojite fotoaparata ili vanjski uređaj na PictBridge priključnicu pisaca.

Upotrijebite USB kabel isporučen uz digitalni fotoaparata ili vanjski uređaj, ako je potrebno.

Moguć je i ispis u izravnom modu.

U PictBridge priključnicu

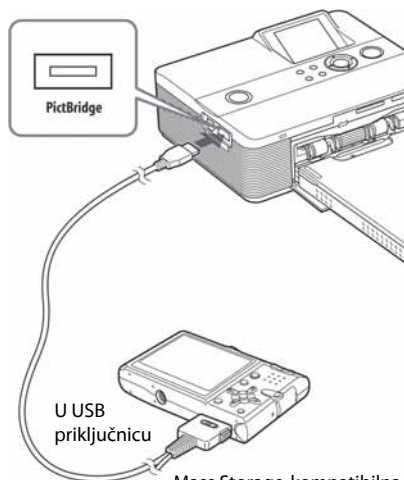

Mass Storage-kompatibilna USB memorija, digitalni fotoaparata, fotografska memorija ili drugi vanjski uređaj.

## Napomene

- Ako upotrebljavate dodatno nabavljiv USB kabel, odaberite kabel kraći od 3 m.
- Dok na vanjskom uređaju trepće indikator pristupa, nikada nemojte isključivati pisac ili vanjski uređaj niti odspajati USB kabel. Podaci u vanjskom uređaju mogli bi se isključiti. Ne preuzimamo odgovornost za eventualno oštećenje ili gubitak podataka.
- Nije moguće upotrebljavati USB hub ili USB uređaj u koje je ugrađen USB hub.
- Nije moguće upotrebljavati kodirane ili komprimirane podatke dobivene čitačem otisaka prstiju niti zaporce.
- Sljedeći Sony USB uređaji ne mogu se upotrebljavati zato jer sadrže sustav prepoznavanja otisaka prstiju ili USB hub:  
USM16A/S, USM32A/S, USM64A/S, USM128A/S, USM256A/S, USM128B/BMS, USM64C, USM128C, USM128F

Kako biste mogli ispisati fotografije iz računala, morate instalirati isporučeni softver na svoje računalo i spojiti ga s pisačem.

Ovaj dio opisuje kako instalirati isporučeni softver na računalo i kako upotrebljavati isporučeni Picture Motion Browser softver za ispis fotografija.

Također pogledajte upute za uporabu računala. Softver je potrebno instalirati samo kad pišač prvi put spojite na računalo.

### O isporučenom CD-ROM disku

Na isporučenom CD-ROM disku nalazi se sljedeći softver:

- Driver pisača DPP-FP60: Softver opisuje zahtjeve pisača i omogućuje ispis preko računala.
- Picture Motion Browser: Originalna Sony softverska aplikacija koja omogućuje obradu fotografija i videozapisa—snimanje, organizaciju, obradu i ispis.

## Instaliranje softvera

### Konfiguracija računala

Za uporabu isporučenog drivera pisača i Picture Motion Browser softvera, računalo mora imati sljedeću minimalnu konfiguraciju:

Operacijski sustav:

Microsoft Windows Vista <sup>(\*)</sup>/  
Microsoft XP Professional <sup>(\*)</sup>/  
Microsoft XP Home Edition/  
Windows 2000 Professional (Service Pack 3  
ili noviji), prethodno instaliran

<sup>(\*)</sup>1) Osim Starter. Osim toga, Picture Motion  
Browser ne podržava 64-bitnu verziju.

<sup>(\*)</sup>2) Nije podržana 64-bitna verzija.

(Windows 95, Windows 98 Gold Edition,  
Windows 98 Second Edition, Windows NT,  
Windows Millennium Edition i ostale  
verzije (npr. SP2 ili starije, ili Server)  
sustava Windows 2000 nisu podržani.)

Procesor:

Pentium III 500 MHz ili brži  
(preporučeni Pentium III 800 MHz ili brži)

RAM: 128 MB ili više (preporučeno 256 MB  
ili više)

Prostor na tvrdom disku: 200 MB ili više

(Ovisno o verziji Windowsa koje upotreb-  
ljavate, možda će trebati više prostora. Za  
rukovanje slikovnim podacima, potrebno je  
još prostora na disku.)

Zaslon:

Rezolucija zaslona:  
800 x 600 piksela ili više

Boje:  
High Color (16 bita) ili više

Potreban softver: DirectX 9.0 ili noviji  
(Potreban za Picture Motion Browser.)



## Napomene

- Ako uz računalo upotrebljavate hub ili ako su na računalo spojena dva ili više USB uređaja, uključujući ostale pisače, može doći do problema. Ako se to dogodi, pojednostavite vezu između računala i pisača.
- Pisačem se ne možete služiti ako se u isto vrijeme upotrebljava drugi USB uređaj.
- Nemojte odspajati USB kabel ili ga priključivati tijekom prijenosa podataka ili ispisa. Pisač možda neće dobro raditi.
- Pisač ne podržava pripravno stanje računala (*standby/hibernate*). Nemojte računalo stavljati u pripravno stanje/*hibernate* dok je u tijeku ispis.
- Nije moguće jamčiti ispravan rad sa svim računalima, unatoč tome što računalo može zadovoljavati minimalnu konfiguraciju ili čak biti jače konfiguracije.
- Picture Motion Browser podržava DirectX tehnologiju i možda će trebati instalirati DirectX. DirectX je raspoloživ na CD-ROM disku.
- Ako je Picture Motion Browser instaliran na računalo na koje je već instaliran Cyber-shot Viewer, Cyber-shot Viewer će se obrisati i zamijeniti Picture Motion Browser softverom. Mape za pretraživanje koje su bile registrirane u Cyber-shot softveru, automatski će se registrirati u Picture Motion Browser. Kod uporabe Picture Motion Browser softvera, možete pregledavati mape jednostavnije nego kod uporabe Cyber-shot Viewer softvera jer su registrirane mape prikazane po grupama kod pregleda mapa. Uz poboljšani sustav smanjenja efekta crvenih očiju i novim sustavom podešavanja tonske krivulje, Picture Motion Browser također nudi velike mogućnosti editiranja. Ovaj softver također možete koristiti za zapisivanje podataka u vanjsku memorijsku karticu kako biste ih mogli uzeti sa sobom.

## Instaliranje drivera pisača

Slijedite dolje opisan postupak za instaliranje drivera.

### Napomene

- Prije instaliranja drivera, nemojte spajati pisač na računalo.
- Ako upotrebljavate Windows Vista/XP/2000, logirajte se u Windows kao administrator računala.
- Prije instaliranja programa, zatvorite sve pokrenute programe.
- U ovom poglavlju se prikazuju dijaloški prozori iz sustava Windows XP, osim ako nije drugačije napomenuto. Postupak instaliranja i prozori se razlikuju ovisno o sustavu.

- 1** Uključite računalo, pokrenite Windows i umetnite isporučeni CD-ROM disk u CD-ROM pogon računala. Prikazuje se instalacijski prozor.



### Napomena

Ako se instalacijski prozor ne prikaže automatski, dva puta kliknite "Setup.exe" na CD-ROM disku.

- 2** Kliknite "Installing Printer Driver".
- 3** Kliknite "Next". Prikazuje se dijaloški prozor s ugovorom za korisnika.
- 4** Pažljivo pročitajte ugovor. Ako se slažete s uvjetima, kliknite "I accept this agreement" te kliknite "Next".



Započinje postupak.

- 5 Nakon što se pojavi natpis "Sony DPP-FP60/70/90 printer driver has been successfully installed.", kliknite "Finish".
- 6 Priključite pisač na mrežno napajanje (➔ Prvo pročitajte).
- 7 Pritisnite ⏻ (on/standby) za uključenje pisača.
- 8 Spojite USB priključnice pisača i računala pomoću USB kabela (nije isporučen). Automatski se pokreće instaliranje drivera pisača.

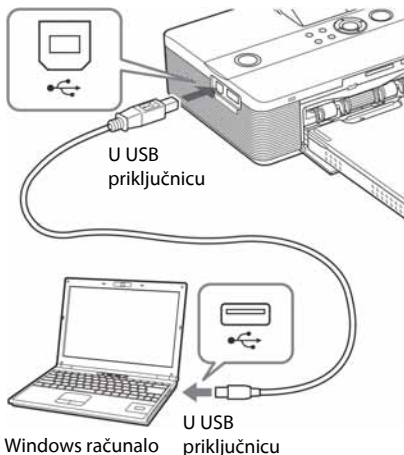

### Napomena

Upotrijebite USB kabel B-type kraći od 3 metra.

- 9 Pričekajte malo i zatim provjerite je li "Sony DPP-FP60" dodan u popis "Printers and Faxes".



- 10 Nakon završetka instaliranja, izvadite CD-ROM iz računala i sačuvajte ga za kasniju uporabu. Ako želite nastaviti s instalacijom Picture Motion Browser softvera, slijedite postupak od koraka 2 na str. 35.

### Napomene

- Ako instalacija ne uspije, odspojite pisač od računala, ponovno pokrenite računalo i ponovite instalaciju od koraka 2.
- Nakon instalacije, pisač "Sony DPP-FP60" nije podešen kao primarni (*default*) pisač. Podesite koji pisač upotrebljavate uz koju aplikaciju.
- Isporučeni CD-ROM bit će vam potreban pri deinstalaciji i ponovnoj instalaciji drivera. Zato ga čuvajte za moguću buduću uporabu.
- Prije uporabe pisača, pročitajte Readme datoteku (Readme mapa na CD-ROM ➔ English mapa ➔ Readme.txt).

### Nakon instaliranja softvera

Na radnoj površini Windows se prikazuje  kao i prečac do web stranice za registraciju korisnika pisača. Ako se želite registrirati, podatke možete potražiti na:

<http://www.sony.net/registration/di>

## Deinstalacija drivera pisača

Uklonite driver pisača na sljedeći način:

- 1** Odspojite USB kabel (nije isporučen) od pisača i računala.
- 2** Kliknite "Start" - "Printers and Faxes".
- 3** Odaberite "DPP-FP60" i kliknite "Delete" u izborniku "File".  
Prikazuje se dijaloški prozor za potvrđivanje.
- 4** Kliknite "Yes".
- 5** Provjerite je li "DPP-FP60" uklonjen iz prozora "Printers and Faxes".
- 6** Kliknite "Server Properties" u izborniku "File" i kliknite karticu "Drivers" u prozoru "Printers Server Properties".
- 7** Odaberite "Sony DPP-FP60" iz popisa i kliknite "Remove".  
Prikazuje se dijaloški prozor za potvrđivanje. Ako upotrebljavate Windows Vista, brisanje nije moguće. Driver možete bez problema ostaviti tamo gdje se nalazi.
- 8** Kliknite "Yes".
- 9** Kliknite "Close" za zatvaranje prozora "Printers and Faxes".
- 10** Kliknite "Start" - "Control Panel".  
Prikazuje se prozor Control Panel.
- 11** Otvorite "Add or Remove Programs".

- 12** Odaberite "Windows Driver Package – Sony DPP-FP60/70/90" i kliknite "Change/Remove".  
Prikazuje se dijaloški prozor za potvrđivanje.

- 13** Kliknite "Yes".

## Instalacija Picture Motion Browser softvera

Slijedite opisani postupak za instaliranje Picture Motion Browser. softvera.

### Napomena

- Ako upotrebljavate Windows Vista/XP/2000, prijavite se u Windows kao administrator računala.
- Prije instalacije softvera isključite sve ostale programe.
- Ovdje su prikazani dijaloški prozori kako se pojavljuju u Windows XP, osim ako nije drugačije navedeno. Postupak instalacije i izgled dijaloških prozora razlikuju se ovisno o operacijskom sustavu.

- 1** Uključite računalo, pokrenite Windows i umetnite isporučeni CD-ROM u CD-ROM pogon računala.  
Prikazuje se prozor za instalaciju (str. 33).
- 2** Kliknite "Installing Picture Motion Browser".  
Prikazuje se dijaloški prozor "Choose Setup Language".
- 3** Odaberite jezik za instalaciju i kliknite "Next".  
Prikazuje se dijaloški prozor "Location settings".
- 4** Odaberite "Region" i "Country/Area" gdje upotrebljavate pisač i kliknite "Next".  
Prikazuje se dijaloški prozor "InstallShield Wizard".

**5** Kliknite "Next".  
Prikazuje se dijaloški prozor s ugovorom za korisnika.

**6** Pažljivo pročitajte ugovor i označite "I accept the terms of the license agreement" ako se slažete i kliknite "Next".



Prikazuje se dijaloški prozor za određivanje odredišne mape.

**7** Provjerite odredišnu mapu i zatim kliknite "Next".  
Prikazuje se dijaloški prozor "Ready to install the program".

**8** Kliknite "Install" i slijedite upute na zaslonu za nastavak instalacije.  
Kad se pojavi uputa za resetiranje računala, slijedite upute za resetiranje.

**9** Kad je instaliranje završeno, izvadite CD-ROM iz računala i sačuvajte ga za buduću uporabu.

#### Napomene

- Ako instalacija ne uspije, ponovite postupak od koraka 2.
- Isporučeni CD-ROM bit će vam potreban za deinstalaciju i ponovnu instalaciju Picture Motion Browser softvera. Sačuvajte ga za buduću uporabu.

## Deinstalacija Picture Motion Browser softvera

Ako više ne trebate softver, uklonite ga iz računala na sljedeći način:

- 1** Kliknite "Start" - "Control Panel".
- 2** Otvorite "Add or Remove Programs".
- 3** Odaberite "Sony Picture Utility" i kliknite "Change/Remove".  
Počijne deinstaliranje.
- 4** Kliknite "Finish".

# Ispis fotografija pomoću Picture Motion Browser softvera

Pomoću Picture Motion Browser softvera možete otisnuti pojedinačne slike iz računala na papiru veličine P.

- 1 Pokrenite Picture Motion Browser na jedan od sljedećih načina:
  - Dvaput kliknite  (Picture Motion Browser) na Windows radnoj površini.
  - Kliknite "Start" - "All Programs" (ili "Programs" kod Windows 2000)-"Sony Picture Utility" - "Picture Motion Browser".  
Prikazuje se "Information Tool" prozor.

## Kod prvog pokretanja Picture Motion Browser softvera

Prikazuje se prozor za registraciju mape za pretraživanje. Ako su slike već pohranjene u mapu "My Pictures", kliknite "Register Now". Ako ste pohranili slike u mapu koja nije "My Pictures", kliknite "Register Later". Pogledajte "Registriranja mape za pretraživanje" (str. 41).

## Pristup mapi "My Pictures"

- Kod Windows 2000:  
Kliknite "My Documents" - "My Pictures" na radnoj površini.
- Kod Windows Vista/XP:  
Kliknite "Start" - "My Pictures" u statusnom retku.

## 2 Kliknite "Start".

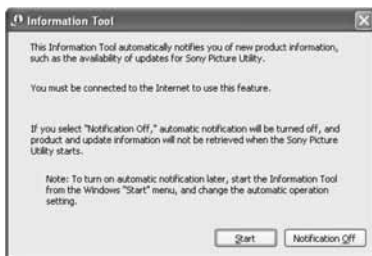

Prikazuje se glavni prozor Picture Motion Browser softvera.



## Promjena načina prikaza u glavnom prozoru

Postoje dva različita prikaza fotografija u glavnom prozoru:

Za promjenu načina prikaza, kliknite karticu "Folders" ili "Calendar".

- **Prikaz "Folders"**  
Slike se razvrstavaju u registrirane mape i prikazuju kao umanjene slike (thumbnails).
- **Prikaz "Calendar"**  
Slike su razvrstane prema datumu snimanja i prikazane kao umanjene slike (thumbnails) po svakom datumu snimanja. U "Calendar" prikazu možete promijeniti prikaz prema godini, mjesecu ili satu. U ovom odjeljku se kao primjer upotrebljava prikaz "Folders".

- 3 Kliknite mapu sa slikama koje želite ispisati.  
Kao primjer odabrana je mapa "sample" u nastavku objašnjenja.
- 4 Odaberite fotografije koje želite ispisati i kliknite  (print).  
Prikazuje se dijaloški okvir Print.
- 5 Odaberite "Sony DPP-FP60" u padajućem izborniku "Print". Za podešavanje orijentacije papira ili ostalih opcija ispisa, prijedite na korak 6. Za ispis, prijedite na korak 11.

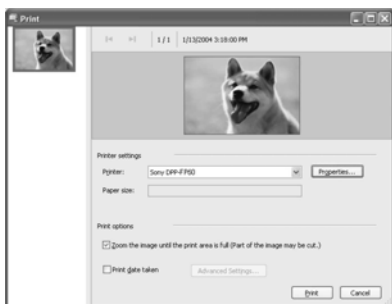

---

## Opcija Funkcije

### Printer Settings

- Printer: Odaberite pisač koji upotrebljavate: "Sony DPP-FP60"
- Paper size: Za promjenu veličine, kliknite "Properties".

**Napomena:** U nekim regijama ne prodaje se papir veličine L.

### Print Options

- Zumira sliku dok se ne popuni područje ispisa. Ako je opcija označena, slika se ispisuje preko cijelog područja ispisa na papiru. Rub slike može biti odrezan. Ako nije označena, slika se ispisuje bez rezanja.

- 
- Print date taken: Ako je opcija označena, slika se ispisuje s datumom snimanja ako je slika datoteka snimljena u DCF (Design rule for Camera File system) formatu.

---

### Properties

Navođenje veličine papira, orijentacije, kvalitete slike i ostalih detalja.

---

- 6 Za podešavanje orijentacije papira ili ostalih opcija ispisa, kliknite "Properties". Prikazuje se dijaloški prozor "Properties" za odabrani pisač. Driver pisača upotrebljava Universal Printer Driver, zajednički driver pisača za Windows. U dijaloškom okviru postoje opcije koje se ne upotrebljavaju uz pisač.
- 7 Na kartici "Layout", navedite orijentaciju papira ili ostale opcije.

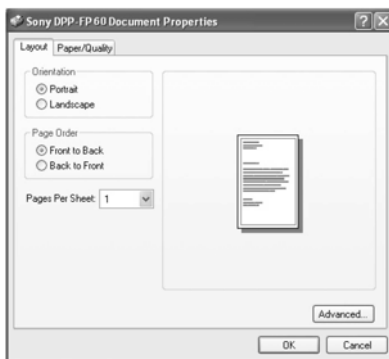

---

## Opcija Funkcije

---

### Orientation

Odabir orijentacije slike kod ispisa:

- Portrait
- Landscape

---

### Page Order

Odabir redoslijeda slika kod ispisa:

- Front to Back
- Back to Front

---

### Pages Per Sheet

Odabir broja kopija po listu papira za ispis.

Odaberite "1".

---

### Advanced

Odabir veličine papira ili ostalih opcija.

---

## 8 Kliknite "Advanced".

Prikazuje se dijaloški okvir "DPP-FP60

Advanced Options".

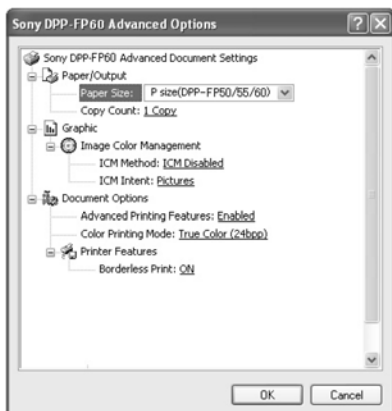

---

## Opcija Funkcije

---

### Paper/Output

- Paper Size: Iz padajućeg izbornika odaberite veličinu papira za ispis: P veličina (razglednica)/L veličina

**Napomena:** Papir veličine L se ne prodaje u nekim područjima.

- Copy Count: Odabir broja kopija za ispis.

---

### Graphic - Image Color Management

- ICM Method: Pisač ne podržava postavke ICM Method. Čak i ako odaberete opciju koja nije "ICM Disabled", učinak ispisa neće odražavati postavke. Ostavite opciju kakva jest.
- ICM Intent: Pisač ne podržava postavke ICM Intent. Ostavite opciju kakva jest.

---

### Document Options

- Advanced Printing Features: Odaberite "Enabled" za uključivanje naprednih postavki, kao što je "Page Order". Ako se pojavi problem kompatibilnosti, isključite ovu značajku.
  - Color Printing Mode: Za ispis u boji, odaberite "True Color (24bpp)". Za monokromatski ispis, odaberite "Monochrome".
- Pogledajte Windows Help za podrobnosti.
-

---

## Opcija Funkcije

---

### Printer Features

- **Borderless Print:** Za ispis slike bez obruba, odaberite "ON". Za ispis s obrubom, odaberite "OFF". Ovisno o aplikacijskom softveru, slika će se otisnuti s obrubima čak i ako je odabrana opcija "ON". Odaberite za ispis slike preko cijelog područja ispisa.
- 

- 9** Pomoću kartice "Paper/Quality" odredite boju ili izvor papira.

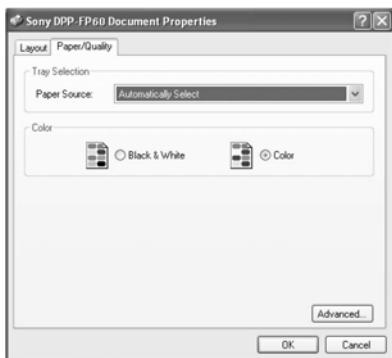

---

## Opcija Funkcije

---

### Tray Selection

Iz padajućeg izbornika "Paper Source" odaberite "Automatically Select".

---

### Color

Za ispis u boji, odaberite "Color". Za monokromatski ispis, odaberite "Black & White".

---

### Advanced

Prikazuje se dijaloški okvir "DPP-FP60 Advanced Options" (str. 39). Podrobnosti potražite u koraku 8.

---

- 10** Kliknite "OK".  
Ponovno se prikazuje dijaloški okvir "Print".

- 11** Kliknite "Print".  
Započinje ispis. Podrobnosti o Picture Motion Browser softveru, potražite u Picture Motion Browser Help datoteci.

### Napomena

Nije moguć ispis datoteka s videozapisima ili RAW podatkovnih datoteka.

### Savjeti

- Za odabir niza fotografija na području sa slikama u glavnom prozoru, kliknite prvu sliku u nizu i zatim kliknite zadnju sliku dok držite tipku Shift. Za odabir više slika koje nisu u nizu, kliknite slike pojedinačno dok držite tipku Ctrl.
- Možete ispisivati iz prikaza slika ("preview").



## Prikaz Windows Help datoteke

Kliknite  u gornjem desnom kutu dijaloškog okvira i zatim kliknite željenu opciju na zaslonu.

## Prekidanje tiskanja

- 1 Dvaput kliknite na ikonu pisača u statusnom retku i otvorite dijaloški prozor "Print".
- 2 Kliknite naziv dokumenta kojemu želite prekinuti ispis i nakon toga kliknite "Cancel" u izborniku "Document".  
  
Prikazuje se dijaloški prozor za potvrdu prekida ispisa.
- 3 Kliknite "Yes".  
Ispis se prekida.

### Napomena

Nemojte prekidati ispis u trenutku kada bi to moglo uzrokovati zaglavljivanje papira.

## Registriranje mape za pretraživanje

Picture Motion Browser ne dozvoljava izravno gledanje slika pohranjenih na tvrdi disk računala. Potrebno je registrirati mapu za pretraživanje na sljedeći način:

- 1 Kliknite "File"->"Register Viewed Folder" ili kliknite  (Register Folders to View).  
Prikazuje se prozor za registraciju mape za pretraživanje.

- 2 Odaberite mapu koju želite registrirati i zatim kliknite "Register".



### Napomena

Ne možete registrirati cijeli pogon (drive).

Prikazuje se dijaloški prozor za potvrđivanje registracije.

- 3 Kliknite "Yes".  
Započinje registracija podataka o slikama u bazu podataka.
- 4 Kliknite "Close"

### Napomene

- Mapa koju ste odabrali kao odredište za prebacivanje slika automatski se registrira.
- Nije moguće poništiti registraciju mape koja se ovdje registrira.

## Promjena mape za pretraživanje

Kliknite "Tools"->"Settings"->"Viewed folders".

### Savjeti

- Ako se u određenoj mapi nalazi podmapa, registrirat će se i slike u podmapi.
- Kod prvog pokretanja softvera, prikazuje se poruka koja podsjeća na registriranje mape "My Pictures".
- Ovisno o broju slika, možda će trebati više desetaka minuta za registriranje slika.

## Ispis pomoću drugog aplikacijskog softvera

Pomoću pisača DPP-FP60/FP60BT možete otiskivati slike uz uporabu komercijalno nabavljivog aplikacijskog softvera. Odaberite "DPP-FP60" kao "Printer" u dijaloškom prozoru i odaberite format papira za ispis u dijaloškom prozoru za podešavanje postavki stranice. Za podrobnosti o podešenjima za ispis pogledajte korake 6 i 7 na stranicama 38 i 39.

### Opcija "Borderless Print" u "Printer Features"

Ako za ispis upotrijebite aplikaciju koja nije Picture Motion Browser, slika se može otisnuti s obrubima čak i ako ste odabrali "ON" uz "Borderless Print" u odjeljku "Printer Features" u dijaloškom prozoru "Sony DPP-FP60 Advanced Options".

Kad odaberete opciju ispisa bez obruba, informacija o rasponu ispisa bez obruba prosljeđuje se u aplikaciju. Ipak, neke aplikacije mogu posložiti i otisnuti sliku s obrubom unutar zadanog raspona. Ako se to dogodi, možete pokušati sljedeće za ispis slika bez obruba:

- Ako raspon ispisa možete podesiti u aplikaciji, stavite sliku koju želite otisnuti unutar raspona ispisa. Primjerice, odaberite opciju "Full page photo print" ili slično.

### Podešavanje orijentacije

Ovisno o aplikacijskom softveru kojeg upotrebljavate, orijentacija se možda neće promijeniti čak i ako promijenite Portrait ili Landscape podešenje.

### Podešenje drivera pisača za ispis s obrubom i bez njega

Ako aplikacijski softver kojeg koristite ima mogućnost podešavanja ispisa sa ili bez obruba, preporučujemo da odaberete "ON" uz "Borderless Print" opcije "Printer Features", dijaloškog okvira "Sony DPP-FP60 Advanced Options" kao podešenje drivera pisača.

### Podešenje broja kopija

Ovisno o aplikacijskom softveru kojeg upotrebljavate, podešenje broja kopija u aplikaciji može imati prioritet nad podešenjem u dijaloškom prozoru drivera pisača.

## Ako se pojave problemi



Ako se tijekom uporabe pisača pojave problemi, pokušajte ih riješiti pomoću sljedećih savjeta. Ako ne uspijete riješiti problem, obratite se Sony prodavatelju.

### Napajanje

Pojava	Provjerite	Uzrok/Rješenje
Pisač se ne može uključiti tipkom  (on/standby).	• Je li mrežni kabel ispravno priključen?	→ Čvrsto spojite mrežni kabel u AC priključnicu pisača. (➡ Prvo pročitajte)

### Prikaz slika

Pojava	Provjerite	Uzrok/Rješenje
Na LCD zaslonu se ne pojavljuju slike.	• Piše li na LCD zaslonu "Connecting"?	→ Dok je PictBridge fotoaparati ili računalo spojeno s pisačem i pisač radi u PictBridge/PC modu, na zaslonu se ne prikazuju slike. Rukujte PictBridge fotoaparatom ili računalom. Za prikaz slika iz memorijske kartice ili vanjskog uređaja, odspojite PictBridge fotoaparati ili računalo.
	• Jesu li na LCD zaslonu prikazane poruke o grešci (uzrok/rješenje)?	→ Slijedite upute iz poruka, ako se pojave, i pokušajte riješiti problem. (➡ str. 58)
	• Je li pravilno uložena memorijska kartica ili spojen vanjski uređaj?	→ Pravilno uložite memorijsku karticu ili spojite vanjski uređaj. (➡ Prvo pročitajte)
	• Sadrži li memorijska kartica ili vanjski uređaj slike snimljene digitalnim fotoaparatom ili drugim uređajem?	→ Uložite memorijsku karticu ili vanjski uređaj koji sadrži snimljene slike. → Provjerite format datoteka koji se može ispisati pisačem. (➡ str. 68)
	• Je li format datoteka kompatibilan s DCF?	→ Ako slika nije kompatibilna s DCF, možda se neće ispisati na pisaču čak i ako je prikazana na monitoru računala.

Pojava	Provjerite	Uzrok/Rješenje
Neke slike nisu prikazane u listi slika ili se ne otiskuju čak i ako su prikazane.	<ul style="list-style-type: none"> <li>• Jesu li u listi slika prikazane pripadajuće umanjene slike?</li> </ul>	<ul style="list-style-type: none"> <li>→ Ako je slika prikazana no ne može se otisnuti, datoteka koja se koristi za ispis je oštećena.</li> <li>→ Ako na memorijskoj kartici ili vanjskom uređaju nema pohranjenih slika, pojavi se poruka "No image file".</li> <li>→ Ako slika nije kompatibilna s DCF (Design rule for Camera File system) standardom, možda se neće otisnuti čak i ako je prikazana na monitoru računala.</li> </ul>
	<ul style="list-style-type: none"> <li>• Pojavljuje li se u listi slika sljedeća oznaka?</li> </ul>  <ul style="list-style-type: none"> <li>• Je li slika izrađena na računalu?</li> </ul>	<ul style="list-style-type: none"> <li>→ Ako je prikazana oznaka iz lijevog stupca, slika je možda JPEG datoteka izrađena računalom ili ne sadrži <i>thumbnail</i> podatke. Odaberite oznaku i pritisnite ENTER za prikaz slike. Ako se prikaže slika, možete je otisnuti. Ako je i dalje prikazana ista oznaka, slika je neodgovarajućeg formata i ne može se otisnuti ovim pisačem.</li> </ul>
	<ul style="list-style-type: none"> <li>• Pojavljuje li se u listi slika sljedeća oznaka?</li> </ul> 	<ul style="list-style-type: none"> <li>→ Ako je prikazana oznaka iz lijevog stupca, slika je odgovarajućeg datotečnog formata, no nije moguće otvoriti samu sliku ili njene <i>thumbnail</i> podatke. Odaberite oznaku i pritisnite ENTER za prikaz slike. Ako se slika prikaže, možete je otisnuti. Ako je i dalje prikazana ista oznaka, ne može se otisnuti ovim pisačem.</li> </ul>
	<ul style="list-style-type: none"> <li>• Sadrži li memorijska kartica ili vanjski uređaj više od 9 999 slika.</li> </ul>	<ul style="list-style-type: none"> <li>→ Pisač može prikazati, pohraniti, izbrisati ili upravljati s najviše 9 999 slikovnih datoteka. Ako memorijska kartica ili vanjski uređaj više od 9 999 slika, koristite računalo ili PictBridge mod za prikaz i rukovanje ostalim slikama.</li> </ul>

Pojava	Provjerite	Uzrok/Rješenje
Neke slike nisu prikazane u listi slika ili se ne otiskuju čak i ako su prikazane.	• Jeste li dodijelili ili promijenili naziv slike na računalu?	→ Kada dodijelite ili promijenite naziv slike na računalu te naziv sadrži i druge znakove osim slova i brojeva, taj naziv možda neće biti prikazan pravilno ili pisač neće moći prikazati sliku (greška očitavanja).
	• Jeste li u listi slika odredili broj kopija za ispis?	→ Kad odaberete slike u postupku "Ispis više slika", ne možete ispisati sliku na kojoj je upravo kursor. Pritisnite ENTER za odabir slike i podesite kvalitetu ispisa. (← Prvo pročitajte)
	• Na memorijskoj kartici ili vanjskom uređaju ima više od 8 razina mapa.	→ Pisač ne može prikazati slike pohranjene u mape u osmoj ili višoj razini.
Naziv datoteke nije prikazan pravilno.	• Jeste li promijenili naziv datoteke slike na računalu?	→ Kad dodijelite ili promijenite naziv slikovnoj datoteci na računalu te naziv sadrži i druge znakove osim slova i brojeva, taj naziv možda neće biti prikazan pravilno. Za datoteku izrađenu računalnom aplikacijom bit će prikazano samo prvih 8 znakova naziva.
U izborniku Edit postoje prazna područja iznad i ispod slike.	• Je li prikazana slika previše rastegnuta okomito ili vodoravno?	→ Ako je slika previše rastegnuta okomito ili vodoravno, u izborniku Edit može se pojaviti s praznim područjima. → Standardni format slike snimljene digitalnim fotoaparatom je 3:4. Kad sliku editirate ili otiskujete u formatu razglednice, pohranit će se u panoramskom formatu s gornjim i donjim rubom "odrezanim" i prikazanim crno.

## Ispis

Pojava	Provjerite	Uzrok/Rješenje
Pisač ne uvlači papir.	• Je li papir ispravno umetnut u ladicu za papir?	→ Ako papir nije ispravno uložen, može doći do problema. (➡ Prvo pročitajte) Provjerite sljedeće: <ul style="list-style-type: none"> <li>• Jeste li uložili odgovarajući papir i patronu u pisač?</li> <li>• Jeste li papir za ispis uložili u pravilnom smjeru u ladicu?</li> <li>• Jeste li uložili više od 20 listova papira u ladicu? Ako je uloženo više od 20 listova, izvadite suvišne.</li> <li>• Jeste li temeljito prelistali papir za ispis?</li> <li>• Nemojte presaviti papir prije ispisa jer može doći do problema u radu pisača.</li> </ul>
	• Je li potrošena patrona ili nema više papira?	→ Ako se na zaslonu pojavi poruka pogreške, provjerite pogrešku.
	• Upotrebljavate li papir za ispis koji nije namijenjen za ovaj pisač?	→ Upotrebljavajte papir namijenjen za ovaj pisač. Ako upotrijebite nekompatibilan papir za ispis, mogu se pojaviti problemi s pisačem. (➡ Prvo pročitajte)
	• Je li se papir za ispis zaglavio?	→ Ako pisač ne može uvući papir, prikazuje se poruka pogreške. Provjerite je li se papir zaglavio. (➡ str. 61)
Papir djelomično izlazi iz pisača tijekom ispisa.	• Je li ispis u tijeku?	→ Papir može nekoliko puta izaći iz pisača tijekom ispisa. Nemojte dodirivati ili povlačiti papir. Pričekajte dok papir ne izađe do kraja iz pisača nakon dovršetka ispisa. Papir izlazi nekoliko puta sa stražnje strane pisača. Zato osigurajte dovoljno slobodnog prostora tijekom ispisa (10 cm ili više).

## Rezultati ispisa

Pojava	Provjerite	Uzrok/Rješenje	
Otisnute fotografije su loše kvalitete.	• Jeste li ispisali podatke iz pregleda slike?	→ Ovisno o vrsti digitalnog fotoaparata koji koristite, on može pohraniti i sliku za pregled uz primarnu fotografiju. Slika za pregled je manje kvalitete. Obratite pažnju da se brisanjem slike za pregled može oštetiti primarna slika.	
	• Jeste li otisnuli sliku veličine manje od 480 točaka (širina ili visina)? Je li slika prikazana na sljedeći način?	→ Kad je slika prikazana kao oznaka u lijevom stupcu, radi se o maloj slici koja će se otisnuti u lošijoj kvaliteti. → Promijenite podešenje veličine slike na digitalnom fotoaparatu koji koristite.	
			
	• Jeste li koristili izbornik Edit za povećavanje slike?	→ Uvećana slika će se otisnuti smanjenom kvalitetom, ovisno o izvornoj veličini.	
	• Je li došlo do nakupljanja prašine na patroni za ispis?	→ Obrišite plastični dio patrona za ispis i uklonite prašinu.	
	• Nalaze li se prašina i otisci prstiju na površini za ispis?	→ Nemojte dodirivati površinu za ispis (sjajna strana bez otiska). Otisci prstiju mogu uzrokovati nezadovoljavajuće rezultate ispisa.	
• Jeste li upotrijebili već upotrijebljeni papir?	→ Nemojte ispisivati na već upotrijebljenom papiru. Ispis iste slike dva puta na isti papir neće sliku učiniti debljom.		

Pojava	Provjerite	Uzrok/Rješenje
Otisnute fotografije su loše kvalitete.	<ul style="list-style-type: none"> <li>• Jeste li sliku snimili u RAW datotečnom formatu?</li> </ul>	<p>→ Kad sliku snimate u RAW datotečnom formatu, također se snimi JPEG datoteka visoke kompresije. Budući da pisač ne podržava RAW datotečni format, može upotrijebiti JPEG datoteku za ispis slike. RAW datoteku možete otisnuti iz računala. Za detalje pogledajte upute za uporabu digitalnog fotoaparata kojeg koristite.</p> <p><b>Što je RAW datoteka?</b></p> <p>RAW datoteka je format izvorne slikovne datoteke koji služi za pohranu nekomprimiranih i neobrađenih podataka fotografije snimljene digitalnim fotoaparatom.</p> <p>Može li vaš digitalni fotoaparat snimati fotografiju u RAW datotečnom formatu, pogledajte upute uz fotoaparat.</p>
	<ul style="list-style-type: none"> <li>• Jeste li upotrijebili AdobeRGB-kompatibilan digitalni fotoaparat koji nije usklađen sa DCF 2.0 standardom za snimanje slike u AdobeRGB modu?</li> </ul>	<p>→ Na AdobeRGB slikovnoj datoteci koja podržava DCF 2.0 izvršit će se korekcija boja, ali slikovna datoteka koja ne podržava DCF 2.0 tiskat će se s nejasnim bojama bez korekcije.</p> <p><b>Što je AdobeRGB?</b></p> <p>AdobeRGB je prostor boje kojeg upotrebljava tvrtka Adobe Systems Incorporated kao standardno podešenje softvera za obradu slika, uključujući Adobe Photoshop. AdobeRGB, dodatni prostor boje proširen pomoću DCF 2.0, određuje raspone boje koje su u širokoj uporabi u tiskarskoj industriji.</p> <p>Podržava li digitalni fotoaparat ili ne AdobeRGB, pogledajte upute uz fotoaparat.</p>



Pojava	Provjerite	Uzrok/Rješenje
Kvaliteta i boja slike prikazane na zaslonu razlikuju se od otisnute slike.		<p>→ Slika prikazana na LCD zaslonu nije identična s otisnutom zbog razlike u metodi uporabe fosfora ili profila. Prikazanu sliku smatrajte samo kao pomoć. Za podešavanje kvalitete slike primijenite jedan od sljedećih postupaka:</p> <ul style="list-style-type: none"> <li>– Menu - Print setup - Color Setting (➡ str. 25)</li> <li>– Menu-Edit-Adjust (➡ str. 12) (Postavka vrijedi samo za prikazanu sliku.)</li> </ul>
Otisnuta slika se razlikuje ako je otisnuta izravno s memorijske kartice ili vanjskog uređaja spojenog na pišač i kad je otisnuta preko računala.		<p>→ Zbog razlika u postupku obrade podataka u pišaču i u softveru računala, otisnuta slika će biti različita.</p>
Nije moguće tiskati datum.	• Je li "Date Print" podešen na "On"?	→ Podesite "Date Print" u izborniku Print setup na "On". (➡ str. 25)
	• Podržava li slika DCF?	→ "Date Print" funkcija pišača podržava sliku kompatibilnu sa DCF standardima.
Datum se slučajno ispisuje.	• Je li "Date Print" podešen na "Off"?	→ Podesite "Date Print" u izborniku Print setup na "Off". (➡ str. 25)
	• Je li datum pohranjen sa slikom kod snimanja digitalnim fotoaparatom?	→ Promijenite podešenja fotoaparata.

Pojava	Provjerite	Uzrok/Rješenje
Slika nije otisnuta do rubova papira.	• Jeste li odabrali "Yes" uz opciju "Borders" u izborniku Print setup?	→ Podesite "No" odabirom Menu - Print setup - Borders. (➡ str. 24)
	• Je li format slike pravilan?	→ Ovisno o vrsti korištenog digitalnog fotoaparata, format snimljene slike se razlikuje pa se slika neće otisnuti cijelom površinom papira.
Čak i kad je "Borders" podešeno na "No", slika se otiskuje s obrubima na obje strane.	• Jeste li sliku editirali i pohranili s "Borders" podešenim na "Yes"?	→ Kad editirate i pohranite sliku veličine razglednice, pohrani se kao slika za ispis zajedno s obrubom. Čak i kad je tiskate s "Borders" podešenim na "No", ne možete ukloniti obrub na obje strane. Za ispis bez obruba, sliku editirajte i pohranite s "Borders" podešenim na "No". (➡ str. 24)
Otiskuje se samo dio slike.	• Jeste li podesili "Borders" u izborniku Print setup na "Yes"?	→ U izborniku Print setup podesite "Borders" na "No" za ispis slike cijelom površinom papira. (➡ str. 24)
Otisnuta slika je rastegnuta vodoravno.	• Jeste li zakretali sliku ili izvodili drugo editiranje?	→ Kod uporabe nekih vrsta digitalnih fotoaparata, slika se može vodoravno rastegnuti ako ste je zakretali ili obrađivali fotoaparatom. To ne ukazuje na probleme pisača, već da je fotoaparat promijenio sliku.
Slika je otisnuta u koso.	• Je li ladica za papir pravilno uložena?	→ Ponovno pravilno uložite ladicu za papir tako da sjedne do kraja.
Na otisnutoj slici su bijele crte ili točkice.		→ Glava pisača ili prolaz za papir su možda zaprljani. Isporučenom patronom za čišćenje očistite glavu pisača i prolaz za papir.

Pojava	Provjerite	Uzrok/Rješenje
Slika je presvijetla, tamna, crvenkasta, žućkasta ili zelenkasta.		→ Podesite sliku odabirom Menu - Edit - Adjust. (→ str. 12)
Oči snimljenih osoba su crvene.		→ Podesite funkciju smanjenja efekta crvenih očiju odabirom Menu - Edit - Red-eye reduction. (→ str. 13)
Funkcija smanjenja efekta crvenih očiju ne radi preko izbornika "Red-eye correction".		→ Podesite okvir za podešavanje tako da bude od dva do sedam puta veći od oka. (→ str. 13)
	<ul style="list-style-type: none"> <li>Jeste li uvećali, smanjili, zakrenuli ili pomaknuli sliku nakon smanjenja efekta crvenih očiju.</li> </ul>	→ Smanjenje efekta crvenih očiju neće raditi pravilno ako ste nakon njega uvećali, smanjili, zakrenuli ili pomaknuli sliku. Najprije izvedite ove postupke, zatim primijenite funkciju smanjenja efekta crvenih očiju.



## Podešenja

Pojava	Provjerite	Uzrok/Rješenje
Podešenje "Borderless" "Yes"/"No" ne djeluje.	<ul style="list-style-type: none"> <li>Koristite li izbornik Creative Print?</li> </ul>	→ U izborniku Creative Print koriste se predlošci i nije moguće odabrati ispis s obrubom/bez obruba.

## Pohrana ili brisanje slike

Pojava	Provjerite	Uzrok/Rješenje
Ne možete pohraniti sliku.	• Je li memorijska kartica ili vanjski uređaj zaštićen?	→ Isključite zaštitu i pokušajte ponovno pohraniti sliku.
	• Je li zaštitna preklopka memorijske kartice u položaju LOCK?	→ Pomaknite zaštitnu preklopku u položaj koji omogućuje snimanje. (➡ str. 66)
	• Je li memorijska kartica puna?	→ Izbrišite nepotrebne slike (➡ str. 21) ili ih stavite drugu memorijsku karticu s dovoljno slobodnog prostora. Ponovno pohranite sliku.
Ne možete izbrisati sliku.	• Jesu li memorijska kartica ili vanjski uređaj zaštićeni?	→ Isključite zaštitu i pokušajte ponovno pohraniti sliku.
	• Ima li slika DPOF podešenje?	→ Isključite DPOF podešenje digitalnim fotoaparatom.
	• Je li zaštitna preklopka memorijske kartice u položaju LOCK?	→ Pomaknite zaštitnu preklopku u položaj koji omogućuje snimanje. (➡ str. 66)
	• Koristite li "Memory Stick-ROM"?	→ Ne možete brisati slike s "Memory Stick-ROM" kartice niti je formatirati.
Slučajno ste izbrisali sliku.		→ Ne možete obnoviti slike koje izbrišete.
Ne možete formatirati "Memory Stick".	• Je li zaštitna preklopka memorijske kartice u položaju LOCK?	→ Pomaknite zaštitnu preklopku u položaj koji omogućuje snimanje. (➡ str. 66)
	• Radi li se o "Memory Stick-ROM"-u?	→ Ne možete brisati slike s "Memory Stick-ROM"-a ili ga formatirati.
Slučajno ste formatirali "Memory Stick".		→ Kad formatirate "Memory Stick", brišu se svi podaci s njega i nije ih moguće obnoviti. Za sprječavanje slučajnog formatiranja podesite zaštitnu preklopku u položaj LOCK. (➡ str. 66)

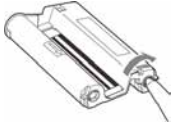
## Ostalo

Pojava	Provjerite	Uzrok/Rješenje
Patrona se ne može lako umetnuti u pisač.		<p>→ Ako patrona čujno ne sjedne na svoje mjesto, izvadite je i ponovno umetnite. Ako je vrpca s tintom previše labava, premotajte je u smjeru strelice samo toliko da je ponovno napnete. (➡ Prvo pročitajte)</p> 
Ne može se izvaditi patrona iz pisača.		<p>→ Isključite pisač tipkom  (on/standby) i ponovno ga uključite. Nakon što prestanu zvukovi pokretanja pisača, ponovno pokušajte izvaditi patronu. Ako na ovaj način ne riješite problem, obratite se Sony servisu ili prodavatelju.</p>
Papir za ispis je zaglavio.	<ul style="list-style-type: none"> <li>• Je li prikazana poruka pogreške?</li> </ul>	<p>→ Papir se zaglavio. Pogledajte "Ako se papir zaglavi" (➡ str. 61) i izvadite zaglavljenu papir iz pisača. Ako ne možete izvaditi zaglavljenu papir, obratite se Sony servisu.</p>
Ispis je prekinut usred postupka.	<ul style="list-style-type: none"> <li>• Trepće li indikator pristupa narančasto?</li> </ul>	<p>→ Slikovna datoteka je velika i pisaču treba dugo za obradu prije ispisa. Čim završi obrada podataka, pisač počne otiskivati sliku.</p>
	<ul style="list-style-type: none"> <li>• Je li prikazana poruka pogreške ?</li> </ul>	<p>→ Papir se zaglavio. Pogledajte "Ako se papir zaglavi" (➡ str. 61) i izvadite zaglavljenu papir iz pisača. Ako ne možete izvaditi zaglavljenu papir, obratite se Sony servisu.</p>
	<ul style="list-style-type: none"> <li>• Svijetli li koji indikator?</li> </ul>	<p>→ Ako ne svijetli nijedan indikator, možda se pregrijala termička glava pisača. Ostavite pisač dok se glava ne ohladi i on nastavi ispis.</p>

## Spajanje s digitalnim fotoaparatom

Pojava	Provjerite	Uzrok/Rješenje
Oznaka PictBridge se ne pojavljuje na LCD zaslonu digitalnog fotoaparata.	• Je li digitalni fotoaparatom ispravno priključen?	→ Ispravno priključite kabel.
	• Je li pisač uključen prekidačem ⏻ (on/standby)?	→ Pritisnite ⏻ (on/standby) za uključivanje.
	• Podržava li fotoaparatom PictBridge?	→ Pogledajte upute za uporabu digitalnog fotoaparata ili se obratite proizvođaču digitalnog fotoaparata.
	• Prikazuje li se poruka "Connecting"?	→ Poruka nije prikazana dok je pisač u modu izbornika Edit, Creative Print ili nekog drugog. Izadite iz izbornika i zatim ponovno spojite kabel. → Odspojite digitalni fotoaparatom i pisač te ih ponovno spojite. Ili isključite i ponovno uključite pisač i digitalni fotoaparatom.
	• Je li USB podešenje vašeg fotoaparata u PictBridge modu?	→ Podesite USB parametre fotoaparata u PictBridge mod.
	• Je li ispis u tijeku?	→ Ponovno spojite kabel nakon što ispis završi.
Kod spajanja i odspajanja USB kabela ništa se ne događa.		→ U pisaču je nastala greška uslijed statičkog elektriciteta. Odspojite mrežni kabel iz pisača i ponovno ga spojite, zatim pritisnite ⏻ (on/standby).
Ispis nije moguće zaustaviti ni pritiskom tipke CANCEL.		→ Otkazat će se ispis koji slijedi iza tekućeg. → Ovisno o digitalnom fotoaparatom koji ste koristili, ne možete poništiti ispis s pisača. Za zaustavljanje ispisa koristite digitalni fotoaparatom. Detalje potražite u uputama uz fotoaparatom.
Nije moguć ispis indeksne slike.	• Je li na LCD pokazivaču vidljiva poruka "Could not create printing data for some images."?	→ Pisač ne može izvoditi Index ispis slika s DPOF podešenjem. Za Index ispis, izravno uložite memorijsku karticu (➡ Prvo pročitajte) ili koristite vanjski uređaj za pohranu (➡ str. 31).

## Spajanje s računalom

Pojava	Provjerite	Uzrok/Rješenje
Slike s uložene memorijske kartice ili spojenog vanjskog uređaja nisu prikazane na računalu.		→ Pisač ne omogućuje prikaz sadržaja uložene memorijske kartice ili spojenog vanjskog uređaja na računalu.
Isporučeni CD-ROM se izgubio i treba nabaviti novi.		→ Učitajte driver pisača s internetske stranice za korisničku podršku (➡ str. 69) ili se obratite Sony prodavatelju.
Nije moguće instalirati driver pisača.	• Jeste li ispravno slijedili postupak instalacije?	→ Slijedite postupak opisan u uputama za instalaciju drivera (➡ str. 33). Ako dođe do pogreške, ponovno pokrenite računalu i ponovite instalaciju.
	• Je li uključena neka druga aplikacija?	→ Isključite sve ostale aplikacije i ponovno instalirajte driver.
	• Jeste li ispravno definirali CD-ROM kao instalacijski CD-ROM?	→ Dva puta kliknite My Computer i nakon toga ikonu CD-ROM pogona u otvorenom prozoru. Slijedite upute iz priručnika za instalaciju drivera.
		→ USB driver možda nije ispravno instaliran. Slijedite upute za ponovnu instalaciju USB drivera.
	• Možete li očitati CD-ROM u Exploreru?	→ Ako je na CD-ROM disku pogreška, nije ga moguće očitati. Ako se pojavi dojava pogreške na računalu, provjerite sadržaj i uklonite uzrok problema. Nakon toga ponovno instalirajte driver. Za podrobnosti o sadržaju pogreške, pogledajte upute uz računalu.

Pojava	Provjerite	Uzrok/Rješenje
Nije moguće instalirati driver pisača.	• Je li aktiviran protuvirusni program ili neki drugi program?	→ Ako je aktiviran protuvirusni program ili neki drugi program, isključite ih i pokrenite instalaciju drivera.
	• Jeste li se prijavili u Windows Vista/XP/2000 Professional kao administrator?	→ Za instalaciju drivera u Windows Vista/XP/2000 Professional, prijavite se kao Administrator.
Pisač ne reagira na naredbu za ispis iz računala.		→ Ako se na Windows radnoj površini ne pojavljuje oznaka problema, provjerite LCD pokazivač. Ako pisač pokazuje probleme, učinite sljedeće: 1. Isključite i uključite pisač prekidačem ⏻ (on/standby). 2. Odspojite mrežni kabel, pričekajte 5 – 10 sekundi i nakon toga ponovno spojite mrežni kabel. 3. Ponovno pokrenite računalo. Ako na ovaj način ne uspijete riješiti problem, nazovite Sony prodavatelja ili servis.
	• Je li se pojavila poruka koja kaže da je otkrivena pogreška u izlazu signala preko USB priključnice?	→ Odspojite i ponovno spojite USB kabel.
Slika je otisnuta s obrubima iako je odabrana opcija "Borders" - "No".	• Upotrebljavate li neki drugi aplikacijski softver osim Picture Motion Browser?	→ Ako upotrebljavate neku drugu aplikaciju osim Picture Motion Browser, slika se može otisnuti s obrubima čak i ako ste odabrali ispis bez obruba. Ako se to dogodi, pokušajte jednu od ovih mogućnosti za ispis slike bez obruba: Ako u aplikaciji možete podesiti opseg ispisa, podesiti raspon tako da se slika otisne preko cijelog raspona čak i ako to znači ispis izvan raspona.



Pojava	Provjerite	Uzrok/Rješenje
Broj kopija unesen uz "Pages Per Sheet" u kartici "Layout" u dijaloškom prozoru "Sony DPP-FP60 Properties" ne odgovara stvarnom broju.		→ Ovisno o aplikacijskom softveru kojeg upotrebljavate, podešenje broja kopija u aplikacijskom softveru može imati prioritet nad brojem kopija određenim u dijaloškom prozoru drivera pisača.
Boje slike otisnute s kartice se razlikuju od slika otisnutih iz računala.		→ S obzirom da se postupak ispisa slike s memorijske kartice razlikuje od ispisa iz računala, boje možda neće biti potpuno jednake.

## Ako se pojavi poruka o pogrešci

U slučaju pogreške može se pojaviti neka od sljedećih poruka na LCD zaslonu.

Riješite problem prema preporuci iz tablice.

### Pisač

Poruka o pogrešci	Značenje/Rješenje
Error occurred with printer. Turn it off and on, then retry.	→ Pojavila se greška u radu pisača. Odspojite mrežni kabel pisača i opet ga spojite te ponovno pokušajte koristiti pisač. Ako time ne riješite problem, obratite se ovlaštenom Sony servisu.

### Memorijske kartice i vanjski uređaj

Poruka o pogrešci	Značenje/Rješenje
No Memory Stick./No SD Card./No External Device.	→ Memorijska kartica nije uložena u pripadajući utor ili nije spojen vanjski uređaj. Uložite memorijsku karticu ili spojite memorijsku karticu ili vanjski uređaj. (➡ Prvo pročitatje)
An incompatible Memory Stick/SD Card/External Device is inserted.	→ Uložena je memorijska kartica ili je spojen vanjski uređaj kojeg pisač ne podržava. Koristite kompatibilnu memorijsku karticu ili vanjski uređaj. (➡ str. 31, 65 do 67)
No image file.	→ Na memorijskoj kartici ili vanjskom uređaju nema slikovnih datoteka koje bi pisač mogao koristiti. Spojite medij koji sadrži slike čiji prikaz pisač omogućuje.
No DPOF file.	→ Na memorijskoj kartici ili vanjskom uređaju nema slikovnih datoteka s DPOF podešenjem. Podesite oznaku za ispis (DPOF) fotoaparatom.
Cannot delete a protected image.	→ Za brisanje zaštićene slike, isključite zaštitu fotoaparatom.
You cannot delete a DPOF image.	→ Za brisanje slike s DPOF podešenjem, isključite oznaku za ispis (DPOF) fotoaparatom.

Poruka o pogrešci	Značenje/Rješenje
Protected. Cancel protect then try again.	→ Na "Memory Stick" kartici je podešena zaštita od snimanja. Isključite zaštitu. (➡ str. 66)
The Memory Stick/SD Card/External Device is full.	→ Na odabranoj memorijskoj kartici ili vanjskom uređaju nema slobodnog prostora. Izbrišite nepotrebne slike ili zamijenite medij.
The Memory Stick/SD Card/External Device has trouble.	→ Pojavila se greška. Ako se te poruke pojavljuju često, provjerite stanje memorijske kartice ili vanjskog uređaja na drugom uređaju.
Write error in Memory Stick/the SD card/the External Device.	* Kod vanjskog uređaja Vanjski uređaj može biti zaštićen od snimanja. Isključite zaštitu na uređaju kojeg upotrebljavate. Ugrađena memorija fotoaparata također može biti zaštićena od snimanja.
Memory Stick Format Error	
Memory Stick is protected.	→ Umetnuta je zaštićena "Memory Stick" kartica. Za pohranjivanje ili editiranje slika preko pisača, upotrijebite uređaj kojim možete isključiti zaštitu.

## Vanjski uređaji i PictBridge-kompatibilni uređaji

Poruka o pogrešci	Značenje/Rješenje
Incompatible USB device. Check device's USB setting.	→ Možda je spojen USB uređaj kojeg pisač ne podržava ili USB podešenje spojenog uređaja nije kompatibilno. Pogledajte upute uz USB uređaj kojeg upotrebljavate.
Do not connect any more USB hubs.	→ Spojite uređaj izravno s pisačem ili upotrijebite uređaj koji ne sadrži USB hub.
Write error in External Device.	→ Vanjski uređaj može biti zaštićen od snimanja. Isključite zaštitu od snimanja na uređaju kojeg upotrebljavate. Ugrađena memorija fotoaparata može biti zaštićena od snimanja.

## Patrona za ispis

Poruka o pogrešci	Značenje/Rješenje
No ink ribbon. Insert ink ribbon and press [PRINT].	→ Patrona za ispis nije uložena u pisač. Uložite je. (➡ Prvo pročitajte) Ako se pojavi "cleaning cartridge", uložite patronu za čišćenje.
No ink ribbon. Insert P size ink ribbon and press [PRINT].	
End of ink ribbon	→ Zamijenite je novom patronom. (➡ Prvo pročitajte)
End of ink ribbon. Insert P size ink ribbon and press [PRINT].	
Ink ribbon type incorrect. Insert P size ink ribbon and press [PRINT].	→ Uložite patronu i papir prikazane veličine. (➡ Prvo pročitajte)

## Papir za ispis

Poruka o pogrešci	Značenje/Rješenje
No paper tray. Insert paper tray containing P size print paper and press [PRINT].	→ U pisaču nema papira za ispis. – Ladica za papir nije uložena u pisač. – U ladici za papir nema papira. – Papir za ispis se potrošio.  U bilo kojem slučaju, uložite papir u ladicu i umetnite ladicu u pisač. (➡ Prvo pročitajte)
No print paper. Set the print paper for the P Size and press [PRINT].	
Cleaning sheet is not placed. Set the cleaning sheet and press [PRINT].	→ U ladici za papir nema lista za čišćenje. Umetnite list za čišćenje u ladicu te uložite ladicu u pisač.
Wrong print paper. Set the print paper for the P Size and press [PRINT].	→ Papir za ispis nije usklađen s patronom. Provjerite veličinu patrone za ispis uložene u pisač i stavite papir jednake veličine. (➡ Prvo pročitajte)
Paper jam. Remove Print Paper.	→ Papir se zaglavio. Pogledajte "Ako se papir zaglavi" (➡ str. 61) i izvadite zaglavljene papir iz pisača. Ako nije moguće ukloniti zaglavljene papir, obratite se ovlaštenom Sony servisu.

## Ako se papir zaglavi

Ako se zaglavi papir ili se prikaže poruka pogreške, ispis se zaustavlja.

Nemojte vaditi ladicu za papir ni patronu iz pisača dok vadite zaglavljeni papir.

Ako ste izvadili ladicu za papir, nemojte je ponovno umetati dok se ne izvadi zaglavljeni papir.

- 1** Isključite pisač i ponovno ga uključite. Pričekajte da se papir izbaci automatski.

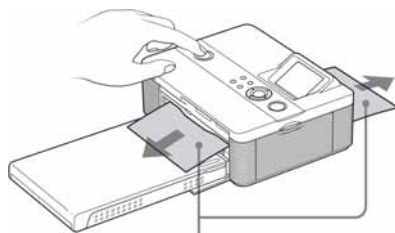

Zaglavljeni papir

- 2** Izvadite izbačeni papir iz pisača.
- 3** Izvadite ladicu za papir i patronu iz pisača i provjerite nema li u unutrašnjosti zaglavljenog papira.

Provjerite nalazi li se ovdje zaglavljeni papir. Ako da, izvadite ga.

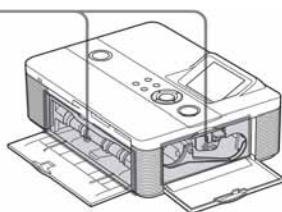

### Napomena

Ako ne možete izvaditi zaglavljeni papir, obratite se Sony prodavatelju ili servisu.

## Čišćenje unutrašnjosti pisača

Ako se na slici ispisuju bijele crte ili točkice, upotrijebite isporučenu patronu za čišćenje i list za čišćenje priložen za ovu svrhu.

Prije početka čišćenja pisača, izvadite memorijska kartice, vanjske uređaje ili odspojite USB kabel iz pisača.

- 1** Otvorite pokrov pretinca za patronu i izvadite patronu iz pisača ako je uložena.
- 2** Umetnite isporučenu patronu za čišćenje u pisač i zatvorite pokrov pretinca.

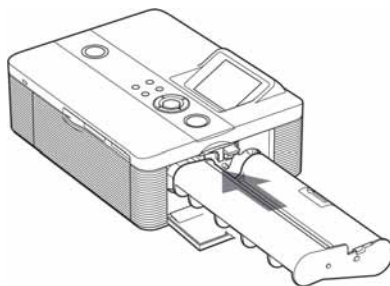

- 3** Izvadite ladicu za papir iz pisača. Ako u ladici ima papira za ispis, izvadite ga iz nje.

- 4** Stavite list za čišćenje u ladicu za papir s **neotisnutom stranom okrenutom prema gore.**

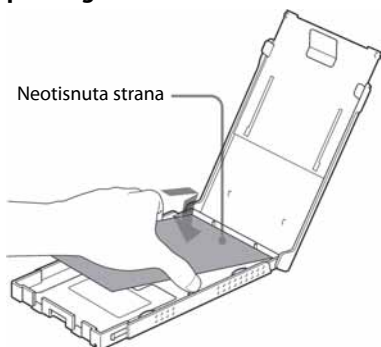

- 5** Stavite ladicu za papir u pisač i pritisnite **PRINT.**

Patrona za čišćenje i list za čišćenje će očistiti unutrašnjost pisača.

Po završetku čišćenja, pisač automatski ispusti list za čišćenje.

- 6** Izvadite patronu za čišćenje i list za čišćenje iz pisača.

#### Savjet

Čuvajte patronu za čišćenje i list za čišćenje zajedno za buduće čišćenje.

### Kad čišćenje završi

Stavite patronu za ispis i papir u pisač.

#### Napomene

- Čišćenje izvedite samo kad na otisnutoj slici postoje bijele crte ili točkice.
- Ako se slika tiska normalno, čišćenjem pisača se neće poboljšati njezina kvaliteta.
- Nemojte list za čišćenje staviti na papir za tiskanje te tako izvoditi čišćenje. Time možete uzrokovati zaglavljivanje papira i druge probleme.
- Ako čišćenje ne poboljša kvalitetu slike, izvedite čišćenje nekoliko puta.
- Nije moguće čistiti pisač dok je spojen s računalom ili PictBridge fotoaparatom.

# Mjere opreza

## Sigurnost

- Pripazite da na mrežni kabel ne postavite ili ispuštite bilo kakav teški predmet ili na bilo koji način oštetite mrežni kabel. Nikada nemojte upotrebljavati ovaj pisač s oštećenim mrežnim kabelom.
- Ako u pisač upadne bilo kakav čvrsti predmet ili se prolje tekućina, odspojite pisač od napajanja i odnesite na provjeru u servis prije nego što ga ponovno upotrijebite.
- Nikada nemojte rastavljati pisač.
- Kod odspajanja mrežnog kabela, povlačite mrežni priključak. Nikada ne povlačite kabel.
- Ako pisač nećete upotrebljavati dulje vrijeme, odspojite ga iz zidne utičnice.
- Nemojte grubo rukovati pisačem.
- Kako biste smanjili opasnost od električnog udara, uvijek odspojite pisač iz zidne utičnice prije čišćenja i servisiranja.

## Postavljanje

- Izbjegavajte postavljanje pisača na mjesta izložena:
  - vibracijama,
  - povećanoj vlažnosti
  - prašini
  - izravnom utjecaju sunca
  - visokim i niskim temperaturama
- Nemojte upotrebljavati električne uređaje u blizini pisača. Pisač neće raditi ispravno ako se nalazi u elektromagnetskom polju.
- Nemojte stavljati teške predmete na pisač.
- Ostavite dovoljno prostora oko pisača tako da se ne blokiraju otvori za ventilaciju. Ako se otvori blokiraju, u uređaju će se nakupiti suvišna toplina.

## Mrežni adapter

- Obavezno upotrijebite isporučeni mrežni adapter uz ovaj pisač. Nemojte upotrebljavati ostale mrežne adaptere jer može doći do problema.
- Ne koristite isporučeni mrežni adapter s drugim uređajima.
- Nemojte upotrebljavati električni transformator (putni pretvarač) jer može doći do pregrijavanja ili kvara.
- Ako je mrežni kabel mrežnog adaptera odspojen ili oštećen, nemojte ga više upotrebljavati jer je to opasno.

## Kondenzacija vlage

Ako pisač izravno prenesete iz hladnog u topliji prostor ili ako ga postavite u vrlo toplu ili vlažnu prostoriju, može doći do kondenzacije vlage u uređaju. U tom slučaju pisač vjerojatno neće raditi ispravno i može se pokvariti ako ga uporno pokušavate upotrebljavati. Ako se kondenzira vlaga, odspojite mrežni kabel pisača i ne upotrebljavajte pisač barem sat vremena.

## Transport

Pri transportu pisača, izvadite patronu, ladicu za papir i odspojite mrežni adapter, memorijsku karticu ili vanjski uređaj s pisača te stavite pisač i sav pribor u originalnu kutiju sa zaštitnim umecima.

Ako više nemate originalnu kutiju, upotrijebite sličan materijal za pakiranje kako se pisač ne bi oštetio tijekom transporta.

## Čišćenje

Kućište, pokrov i kontrole čistite mekom suhom krpom ili mekom krpom blago natopljenom otopinom blagog deterdženta. Nemojte upotrebljavati otapala, poput alkohola ili benzina, jer mogu oštetiti površinu.

## Ograničenje umnožavanja

Ako pomoću ovog pisača umnožavate dokumente, pripazite na sljedeće:

- Umnožavanje novčanica, kovanica ili novčanih papira je protuzakonito.
- Umnožavanje praznih certifikata, licenci, putovnica, osobnih jamstava ili neupotrijebljenih poštanskih marki također je protuzakonito.
- TV programi, filmovi, video vrpce i portreti drugih osoba mogu imati zaštićena autorska prava. Neovlašteno umnožavanje takvih materijala može značiti povredu autorskih prava.

## Komplet za ispis u boji

### Napomene o uporabi

#### Patrona za ispis

- Nemojte dodirivati vrpce s tintom niti ostavljati patronu na prašnjavom mjestu. Otisak može biti lošije kvalitete zbog otisaka prstiju ili prašine na vrpci s tintom.
- Nemojte premotavati vrpce s tintom i upotrebljavati patronu s premotanom vrpcom za tiskanje. Pri tome će rezultati tiskanja biti loši i može doći do kvara. Ako patrona čujno ne sjedne na svoje mjesto, izvadite je i ponovno umetnite. Ako je vrpca s tintom previše olabavljena za ispravno umetanje, zategnite je prematanjem u smjeru strelice.

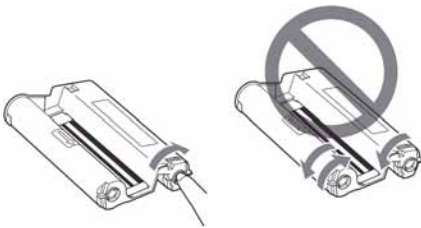

- Nikada nemojte rastavljati patronu.
- Nemojte izvlačiti vrpce iz patronu.
- Nemojte vaditi patronu iz pisača za vrijeme ispisa.

#### Papir za ispis

- Strana bez otiska služi za ispis. Rezultati ispisa mogu biti loši ako je strana za ispis zaprljana prašinom ili otiscima prstiju. Pripazite da ne dotaknete stranu za ispis.
- Nemojte savijati papir niti ga kidati po perforacijama prije ispisa.
- Kako biste izbjegli zaglavljivanje papira ili kvar pisača, prije ispisa pripazite na sljedeće:
  - Nemojte pisati ili otiskivati tekst po papiru za ispis. Po papiru pišite flomasterom s uljanom bojom tek nakon ispisa. Po papiru se ne može pisati pomoću ink jet pisača i sl.
  - Nemojte stavljati naljepnice ili poštanske marke na papir za ispis.
  - Nemojte savijati ili prelamati papir za ispis.
  - Ukupan broj listova papira ne smije biti veći od 20.
  - Nemojte ispisivati na već korišten papir. Dvostrukim ispisom iste slike, ona neće postati deblja.
  - Upotrebljavajte samo odgovarajući papir za ovaj pisač.
  - Nemojte upotrebljavati papir kojeg je pisač izbacio bez ispisa.
- Nemojte ispisivati fotografije na već upotrijebljene listove ili pokušavati premotavati vrpce u patroni pisača. Takav pokušaj može oštetiti pisač.
- Nemojte vaditi ladicu za papir tijekom ispisa.



## Napomene o pohranjivanju kompleta za ispis

- Ako namjeravate pohraniti djelomično upotrijebljen paket za ispis i papira za ispis na dulje vrijeme, pohranite ga u originalnoj vrećici ili sličnom omotu.
- Ako namjeravate pohraniti papir za ispis u ladici pisača, obavezno zatvorite poklopac ladice.
- Izbjegavajte ostavljanje patrone na mjestima s visokom temperaturom ili vlagom, prašnjavim mjestima ili izloženu izravnom suncu. Pohranite je na tamnom i hladnom mjestu te je upotrijebite što prije. Ovisno o uvjetima pohranjivanja, boja na vrpici može izgubiti svojstva. Sony ne preuzima odgovornost za oštećenja, loš ispis ili nemogućnost ispisa do kojih bi došlo zbog uporabe patrone loših osobina.
- Izbjegavajte ostavljati stranu za ispis na papiru u duljem kontaktu s plastičnim gumicama za brisanje ili plastičnim pokrovima za radne stolove koji sadrže vinil klorid ili plastifikator. Može doći do promjene boje ili gubitka ispisa.

## O memorijskim karticama

### "Memory Stick"

#### Što je "Memory Stick"?

"Memory Stick" je kompaktan i lagan prijenosni IC medij za snimanje velikog kapaciteta. "Memory Stick" možete koristiti za razmjenu podataka među "Memory Stick" kompatibilnim uređajima. Osim toga, "Memory Stick" možete koristiti kao prijenosni uređaj za pohranu podataka.

#### Vrste "Memory Stick" kartica koje ovaj pisac može koristiti

Ovim pisacem možete izvoditi sljedeće postupke za svaku vrstu "Memory Stick" kartice<sup>\*3</sup>:

Vrsta Memory Stick kartice	Prikaz/ ispis	Brisanje/ snimanje/ formatiranje
Memory Stick (nije kompatibilan s MagicGate)	OK	OK
Memory Stick (kompatibilan s MagicGate)	OK* <sup>1</sup>	OK* <sup>1</sup>
MagicGate Memory Stick	OK* <sup>1</sup>	OK* <sup>1</sup>
Memory Stick PRO <sup>2</sup>	OK* <sup>1</sup>	OK* <sup>1</sup>
Memory Stick Micro (M2 <sup>4</sup> )	OK* <sup>1</sup>	OK* <sup>1</sup>

\*1 Pisac nije opremljen "MagicGate" tehnologijom i ne može čitati niti zapisivati podatke zaštićene "MagicGate" tehnologijom. "MagicGate" je opći naziv za tehnologiju zaštite autorskih prava koju je razvila tvrtka Sony i koristi tehnologiju autentifikacije i enkripcije. Provodi se međusobna provjera između "Memory Stick" medija i "MagicGate" kompatibilnog uređaja kako bi se dozvolilo pravilno snimanje ili reprodukcija zaštićenog materijala. Nakon autentifikacije, provodi se enkripcija podataka.

Autentifikacija se također provodi kod reprodukcije podataka. Tek ako je autentifikacija uspjela, provodi se dekodiranje u originalan oblik i reprodukcija. Reprodukcijski zaštićeni podaci nisu autentificirani.

- \*2 Pisač ima utor kompatibilan sa standardnim medijem i medijem veličine Duo. Bez Memory Stick Duo adaptera, možete upotrebljavati standardne "Memory Stick" i kompaktne "Memory Stick Duo" medije.
- \*3 Pisač podržava sustav FAT32. Pisač je ispitan za rad s "Memory Stick" medijem kapaciteta 8 GB ili manje, koje proizvodi Sony Corporation. Ipak, ne jamčimo funkcioniranje sa svim "Memory Stick" medijima.
- \*4 "M2" je kratica za "Memory Stick Micro". U ovom poglavlju, "M2" se upotrebljava kad se govori o "Memory Stick Micro" kartici.

Informacije o raspoloživim medijima i ostalom možete pronaći na sljedećoj internetskoj stranici:

<http://www.memorystick.com/en/support/support.html>

Odaberite područje u kojem upotrebljavate pisač te odaberite "Digital Printer" na svakoj stranici.

## Napomene za uporabu

- Najnovije informacije o "Memory Stick" kartici koju pisač podržava potražite na Sony internetskim stranicama o "Memory Stick" kompatibilnosti.
- Nemojte umetati više "Memory Stick" kartica istovremeno jer se mogu pojaviti problemi u radu pisača.
- Kod uporabe "Memory Stick" kartice, pripazite na pravilan smjer umetanja. Pogrešnim umetanjem može doći do problema u radu pisača.
- Kad upotrebljavate "Memory Stick Micro" s pisačem, uvijek ga umetnite u M2 adapter.
- Ako umetnete "Memory Stick Micro" u pisač bez M2 adaptera, možda ga više nećete moći izvaditi.
- Ako umetnete "Memory Stick Micro" u M2 adapter i zatim M2 adapter u Memory Stick Duo adapter, pisač možda neće raditi pravilno.
- Nemojte ostavljati "Memory Stick Duo" ili M2 adapter veličine "Memory Stick Duo" ili M2 karticu u doseg male djece jer bi ga mogla slučajno progutati.

- Ne vadite "Memory Stick" iz pisača dok on čita ili upisuje podatke.
- U sljedećim situacijama možete oštetiti podatke:
  - Ako izvadite "Memory Stick" karticu ili isključite pisač dok on očitava ili upisuje podatke.
  - Ako "Memory Stick" koristite na mjestu izložen elektrostatskim ili električnim smetnjama.
- Savjetujemo vam da izradite sigurnosnu kopiju važnih podataka.
- Podaci obrađeni na računalo možda se neće moći reproducirati na pisaču.
- Kad formatirate "Memory Stick", koristite funkciju formatiranja na pisaču ili digitalnom fotoaparatu. Ako "Memory Stick" formatirate računalom, pisač možda neće pravilno prikazivati slike.
- Kad formatirate "Memory Stick", svi podaci, uključujući zaštićene slike, će se obrisati. Kako biste izbjegli slučajan gubitak važnih podataka, provjerite sadržaj prije formatiranja.
- Kad pomaknete zaštitnu preklopku u položaj za sprečavanje pisanja LOCK, ne možete snimati, editirati ili brisati podatke.

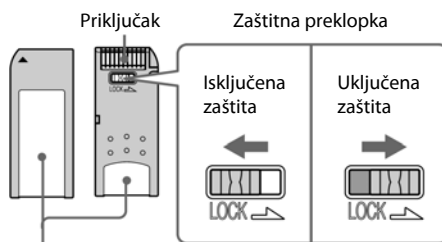

Ovdje stavite naljepnicu

- Kad upotrebljavate "Memory Stick Duo" bez zaštitne preklopke, pripazite da slučajno ne editirate ili obrišete podatke.
- Kod pomicanja zaštitne preklopke na "Memory Stick Duo" kartici, koristite šljati predmet.
- Nemojte lijepiti druge naljepnice osim isporučene. Kod stavljanja naljepnice, naljepite je na pripadajuće mjesto. Pazite da ne prelazi predviđeni prostor.
- Kod pisanja na naljepnicu, nemojte pritiskivati prejako.
- Kod pohrane i nošenja "Memory Stick" kartice, spremite je u priloženu kutiju.
- Ne dirajte priključak "Memory Stick" kartice rukom ili metalnim predmetima.
- Nemojte bacati i savijati "Memory Stick" ili ga izlagati udarcima.
- Nemojte rastavljati ili prerađivati "Memory Stick".
- Nemojte izlagati "Memory Stick" vodi.
- Ne koristite i ne čuvajte "Memory Stick" u sljedećim uvjetima:
  - Na mjestima s uvjetima izvan optimalnog raspona kao što je vozilo parkirano na izravnom suncu ljeti, na otvorenom ili u blizini grijalica.
  - Na vlažnim mjestima ili u blizini korozivnih tvari.

## Napomene za uporabu

- Kod uporabe kartice, pripazite na pravilan smjer umetanja i umetnite ga u pravilan utor.
- Na kartici ne možete očitavati ili pisati podatke sa zaštićenim autorskim pravima.
- Nemojte bacati i savijati karticu niti je izlagati udarcima.
- Nemojte rastavljati ili prerađivati karticu.
- Nemojte izlagati karticu vodi.
- Izbjegavajte uporabu kartice na mjestima s visokom vlagom, jer na karticu vlažnost može lako utjecati.
- Ne koristite i ne spremajte karticu na mjestima izloženim:
  - visokim temperaturama, primjerice u vozilu parkirano na izravnom suncu, i ne ostavljajte je pored grijalica,
  - izravnom sunčevom svjetlu
  - visokoj vlazi ili korozivnim tvarima
  - elektrostatskim i električnim smetnjama
- Kod pohrane i nošenja kartice, spremite je u priloženu kutiju.
- Ne vadite karticu iz utora i nemojte isključivati pisac dok on očitava podatke s kartice ili snima na nju te dok trepće indikator pristupa. U protivnom možete oštetiti podatke na kartici.

## 0 SD karticama

SD utor na pisaču omogućuje uporabu sljedećih kartica:

- SD memorijska kartica\*<sup>1\*2</sup>
- SDHC memorijska kartica\*<sup>3</sup>
- MMC standardna memorijska kartica\*<sup>4</sup>

Ne jamčimo pravilan rad sa svim vrstama SD kartica/MMC standardnih memorijskih kartica.

\*1 Pisač je ispitano za rad s SD karticom kapaciteta 2 GB ili manje.

\*2 Kad koristite miniSD karticu, koristite miniSD adapter. Uložite li miniSD karticu u utor pisača, možda je nećete moći izvaditi.

\*3 Pisač je ispitano za rad s SDHC karticom kapaciteta 4 GB ili manje.

\*4 Pisač je ispitano za rad sa standardnom MMC memorijskom karticom kapaciteta od 2 GB ili manje.

# Tehnički podaci

## ■ Pisač

### Metoda ispisa

Ispis pomoću sublimacije boje (žuta/  
grimizna/cijan, tri prolaza)

### Rezolucija

300 (V) x 300 (O) dpi

### Obrada slike po točki

256 razina (8 bita za žutu/grimiznu/cijan),  
približno 16 770 000 boja

### Formati ispisa

P (Post Card/4 x 6 inča):  
101,6 x 152,4 mm (maksimalno, bez  
obruba)

### Vrijeme ispisa (po listu)

Memorijska kartica* <sup>1</sup> * <sup>2</sup> * <sup>3</sup> * <sup>4</sup> :	Približno 64 s
PictBridge* <sup>3</sup> * <sup>5</sup> :	Približno 75 s
Računalo* <sup>6</sup> :	Približno 61 s

### Ulazno-izlazne priključnice

USB za spajanje s računalom USB 1.1 (Tip B)  
Nije podržan high speed USB.  
PictBridge priključnica

### Utori

Utor za "Memory Stick"  
Utor za SD karticu

### Kompatibilni formati slikovnih datoteka

JPEG: DCF 2.0 kompatibilan, Exif 2.21  
kompatibilan, JFIF \*<sup>7</sup>  
TIFF: Exif 2.21 kompatibilan  
BMP\*<sup>8</sup>: 1, 4, 8, 16, 24, 32-bitni Windows  
format

Neke slikovne datoteke nisu kompatibilne.

### Maksimalan broj piksela za obradu

6 400 (V) x 4 800 (O) točaka  
(Ne uključujući Index ispis i dio Creative  
Print ispisa)

### Maksimalan broj slika za organizaciju

9 999 datoteka po memorijskoj kartici/  
vanjskom uređaju

### Patrona za ispis/papir za ispis

Pogledajte "Prvo pročitajte".

### LCD zaslon

LCD zaslon:  
5 cm (tip 2.5) TFT sustav  
Ukupan broj točaka:  
86 636 (358 x 242)

### Napajanje

DC IN priključnica, DC 24V

### Potrošnja

Tijekom rada: 75 W (maksimalno)  
U stanju pripravnosti: manje od 1 W

### Radna temperatura

5°C do 35°C

### Dimenzije

Približno 175 x 60 x 137 mm (š/v/d bez  
dijelova koji strše)  
(Dubina s umetnutom ladicom za papir:  
304 mm).

### Masa

Približno 1 kg  
(bez ladice za papir, patrone i mrežnog  
adaptera)

### Isporučeni pribor

Pogledajte "Prvo pročitajte".

## ■ Mrežni adapter AC-S2425

### Napajanje

AC 100 – 240 V, 50/60 Hz, 1,5 – 0,75 A

### Nazivni izlazni napon

DC 24 V, 2,2 A (vršna vrijednost 3,7 A, 6,5 s)

### Radna temperatura

od 5°C do 35°C

## Dimenzije

Otpriblike 60 x 30,5 x 122 mm  
(š/v/d, bez dijelova koji strše i kabela)

## Masa

Otpriblike 305 g

Dizajn i tehnički podaci su podložni promjenama bez najave.

Proizvođač ne preuzima odgovornost za eventualne tiskarske pogreške.

\* Ukupan broj listova veličine P koje pišač može ispisati procjenjuje se na 2 000.

\*1: Postavke ispisa: Borderless, No time stamp, AutoFine Print 3: ON (Photo)

\*2: Kod ispisa slike (veličina datoteke 4,22 MB) snimljene Sony digitalnim fotoaparatom s efektivnim brojem piksela od približno 10 000 000 ili ekvivalentno.

\*3: Brzina ispisa: Vrijeme od pritiska na tipku PRINT do kraja ispisa. (Vrijeme ispisa može se razlikovati ovisno o vrsti upotrijebljene opreme, formatu slike, memorijskoj kartici, postavkama, aplikacijama i radnim uvjetima).

\*4: Kod ispisa s "Memory Stick PRO Duo" kartice uložene u utor pišača.

\*5: Kod ispisa iz fotoaparata DSC-N2 spojenog pomoću USB kabela. Vrijeme od pritiska na tipku "PRINT" u izborniku fotoaparata do završetka ispisa.

\*6: Ne uključuje vrijeme obrade podataka i vrijeme prijenosa.

\*7: Baseline JPEG s formatima 4:4:4, 4:2:2 ili 4:2:0.

\*8: Nije moguć ispis pomoću Picture Motion Browser aplikacije.

### Internetska stranica podrške

Najnovije informacije o proizvodu raspoložive su na sljedećoj internetskoj stranici:

<http://www.sony.net/>

## Raspon ispisa

### Veličina P (veličina razglednice)

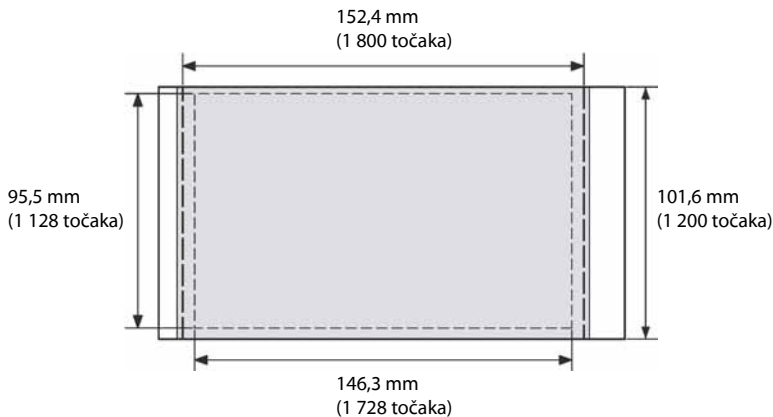

Na ilustracijama su prikazane slike otisnute u formatu 2:3.

Raspon ispisa različit je za slike s obrubom i bez njega.

 Raspon ispisa s obrubom

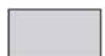
 Raspon ispisa bez obruba

 Perforacija

# Rječnik

## **DCF (Design rule for Camera File system)**

Ovaj uređaj je usklađen s DCF (Design rule for Camera File system) standardom kojeg je definirala JEITA (Japan Electronics and Information Technology Industries Association) kako bi se osigurala mogućnost razmjene datoteka i kompatibilnost između digitalnih fotoaparata i sličnih uređaja. Ipak, nije moguće jamčiti potpunu kompatibilnost.

## **DPOF (Digital Print Order Format)**

Format koji se koristi za snimanje informacija potrebnih za automatski ispis slika snimljenih digitalnim fotoaparatom u fotolaboratoriju ili na kućnom pisaču. Ovaj pisač podržava DPOF ispis i može automatski ispisati prethodno podešen broj kopija slika s DPOF podešenjem.

## **Exif 2.21 (Exif Print)**

Exif (Exchangeable image file format for digital cameras) Print je globalni standard za ispis digitalnih fotografija. Digitalni fotoaparat koji podržava Exif Print pohranjuje podatke vezane uz uvjete snimanja pri snimanju svake fotografije. Pisač upotrebljava Exif Print podatke pohranjene u svaku slikovnu datoteku kako bi se osiguralo da rezultati ispisa što bolje odgovaraju originalnoj snimci\*<sup>1</sup>.

\*1 Ako je uključena opcija "Auto Fine Print 3" i slika (JPEG datoteka) je snimljena pomoću Exif Print (Exif 2.21) kompatibilnog digitalnog fotoaparata, slika se automatski prilagođuje na najbolju kvalitetu i ispisa.

## **Memorijski sustav velikog kapaciteta**

Različiti uređaji za pohranu velike količine podataka, uključujući sve vrste diskovnih pogona (*floppy* diskovi, tvrdi diskovi i optički diskovi) ili medija s vrpcom. Za razliku od *flash* memorije, uređaji za pohranu zadržavaju podatke i kad je računalo ili uređaj isključen.

## **"Memory Stick"/SD kartica**

Kompaktan, lagan i prenosiv medij za pohranu. Za detalje pogledajte str. 65 – 67.

## **PictBridge**

Standard kojeg je definirala Camera & Imaging Products Association koji omogućuje izravno spajanje PictBridge kompatibilnog digitalnog fotoaparata s pisačem bez posredovanja računala. Tako je omogućeno izravan ispis slika na licu mjesta.

## **Thumbnails**

Minijaturene slike za pregled izvornih fotografija pohranjenih u slikovnim datotekama snimljenim digitalnim fotoaparatom. Pisač ih koristi u listi slika.



