

Digitális HD videokamera-felvevő

Kézikönyv

Tartalom-
jegyzék

Működtetés
keresése

Beállítás
keresése

Tárgymutató

HU

A kézikönyv használatának módja

A kívánt oldalra történő ugráshoz kattintson a megfelelő jobb oldali gombra. Ez kényelmes egy megtekinteni kívánt funkció keresésekor.

SONY 4-542-974-11(1) (R6)

Digitális HD videokamera-felvevő

Kézikönyv

- Tartalomjegyzék → Információk keresése funkció szerint.
- Működetés keresése → Információk keresése működtetés szerint.
- Beállítás keresése → Információ keresése a beállítási elemek listájában.
- Tárgymutató → Információk keresése kulcsszó szerint.

Tartalomjegyzék

Működtetés keresése

Beállítás keresése

Tárgymutató

A kézikönyvben alkalmazott jelzések és megjelölések

Felvételi üzemmód

Filmek felvételéhez beállítható a képfelbontás és a képkockasebesség. A beállítás elvégzéséhez először válassza a [SETUP] lehetőséget.

- A [SETUP] megjelenítéséhez nyomja meg a NEXT gombot, majd nyomja meg az ENTER gombot.
- Amikor a [VIDEO] (Felvételi üzemmód) jelzés látszik, nyomja meg az ENTER gombot.
- A felvételi üzemmód kiválasztásához nyomja meg a NEXT gombot, majd nyomja meg az ENTER gombot.

Jelzés	Rögzített kép	Felbontás	Képfelbontás képkockasebessége	Legnagyobb képfelbontás
	Legnagyobb felbontás/síma kép 2x képkockasebességgel felvéve	1920x1080	60p/50p	60p/50p
	Nagy felbontás	1280x720	30p/25p	30p/25p

GMFT+0 (A régiókat a greenwichi középidejűhöz (GMFT) viszonyított időeltérés határozza meg).

Megjegyzések

- Ha a GPS naplót [ON] értékre állítja, akkor a kamera felvételi üzemmódban automatikusan beállítja a dátumot, az időt és a régiót.

Hasznos információkat jelez.

A régió kiválasztásával az óra a felkeresett ország helyi időjéhez állítható be. A régiókat a greenwichi középidejűhöz (GMFT) viszonyított időeltérés határozza meg. További információ: „Nemzetközi időeltérések” (76. oldal).

A kamera használatával kapcsolatos megjegyzések

A megjelenített nyelv

A kijelzőpanel megjelenítése csak angol nyelven történik. Más nyelvek nem érhetők el.

A felvétellel/lejátszással és a csatlakozással kapcsolatos megjegyzések

- A felvétel megkezdése előtt végezzen próbafelvételt, hogy meggyőződhessen a kamera megfelelő működéséről.
- Képek lejátszásához a kamerát micro HDMI-kábellel (külön vásárolható meg) csatlakoztassa egy másik eszközhöz.
- A kamera nem por-, nem folyadékfreccsenés- és nem is vízálló. A kamera működtetése előtt olvassa el a „Övintézkedések” (66. oldal) részt.
- A kamerát óvja a víztől. Ha víz kerül a kamera belsejébe, hibajelenség léphet fel. Egyes esetekben a kamera nem javítható.
- A kamerát ne irányítsa a nap vagy más erős fényforrás felé. Ez meghibásodásokhoz vezethet.
- Ne használja a kamerát erős rádióhullámokat előállító vagy sugárzást kibocsátó hely közelében. Ellenkező esetben előfordulhat, hogy a kamera nem megfelelően rögzíti vagy játssza le a képeket.
- A kamera homokos vagy poros helyen való használata meghibásodásokat okozhat.
- Nedvességlecsapódás esetén távolítsa el azt a kamera használata előtt (66. oldal).
- Ne rázza és ne üsse meg a kamerát. Ez meghibásodást okozhat és előfordulhat, hogy nem tud felvételeket készíteni. Továbbá a memóriakártya használhatatlanná válhat vagy megsérülhetnek a képadatok.
- Ha a kamerát egy kábellel egy másik eszközhöz csatlakoztatja, ügyeljen a csatlakozó megfelelő irányú beillesztésére. A csatlakozó erőltetett beillesztése a csatlakozó károsodását és a kamera meghibásodását okozhatja.
- A nem ezzel a kamerával felvett, szerkesztett vagy összeállított filmek lejátszása nem garantált.
- Az NTSC/PAL beállítás közti váltás esetén a Felvételi üzemmód menüben kiválasztható beállítási értékek is ennek megfelelően módosulnak. Ebben az útmutatóban az [NTSC] és a [PAL] rendszerhez tartozó értékek is szerepelnek.

A kamera hőmérséklete

A folyamatos használat miatt a kamera felmelegedhet, de ez nem hibajelenség.

Túlmelegedés elleni védelem

A kamera és az akkumulátor hőmérsékletétől függően előfordulhat, hogy nem lehet filmet rögzíteni, vagy a kamera védelmében automatikus kikapcsolás történik. A kikapcsolás vagy a filmek rögzítésének leállása előtt a kijelzőpanelen üzenet jelenik meg.

Az akkumulátorral kapcsolatos megjegyzések

- A legelső használat előtt tölts fel az akkumulátort.
- Az akkumulátor akkor is tölthető, ha még nem merült ki teljesen. Továbbá, ha az akkumulátor nincs teljesen feltöltve, az akkumulátor részlegesen feltöltött kapacitása önmagában is felhasználható.
- Az akkumulátorokkal kapcsolatos részletes információkért lásd: 64. oldal.

A kijelzőpanellel és az objektívvel kapcsolatos megjegyzések

- Ha a kijelzőpanel vagy az objektív hosszú időszakokban ki van téve közvetlen napfénynek, az meghibásodásokat okozhat. Ügyeljen erre, ha a kamerát ablak közelébe vagy kültérbe helyezi.
- Ne nyomja meg a kijelzőpanelt. Ez meghibásodáshoz vezethet.

Képadatok kompatibilitása

- Ez a kamera film fájlformátumként az „MP4” formátumot támogatja. Mindazonáltal nem garantált, hogy az e kamerával rögzített képek minden MP4 megfelelőségű eszközön lejátszhatók.
- A kamera megfelel a DCF (Tervezési szabály a kamera-fájlrendszerhez) nemzetközi szabványnak, amelyet a JEITA (Japan Electronics and Information Technology Industries Association) fektetett le.

Szerzői jogokkal kapcsolatos figyelmeztetés

A televíziós műsorok, filmek, videoszalagok és más anyagok a szerzői jog hatálya alá eshetnek. Az ilyen anyagok jogosulatlan rögzítése a szerzői jogi törvények rendelkezéseibe ütközhetnek.

Tartalom-
jegyzék

Működtetés
keresése

Beállítás
keresése

Tárgymutató

Nincs térítés sérült tartalom vagy sikertelen felvétel esetén

A Sony nem fizet kártérítést, ha a kamera vagy a memóriakártya stb. meghibásodásából eredően a felvétel nem sikerül, vagy a felvett tartalom elveszik vagy megsérül.

A kézikönyvben alkalmazott ábrák és képek

- A kézikönyvben példaként használt képek reprodukciók, és nem a kamera használatával készült tényleges képek.
- Ebben az útmutatóban a „Memory Stick Micro” hordozó és a microSD memóriakártya megnevezése „memóriakártya”.
- A kivétel és a műszaki adatok előzetes bejelentés nélkül megváltozhatnak.

Más eszközökön történő lejátszással kapcsolatos megjegyzések

- A kamera kompatibilis a HD (nagy felbontású) képminőségű felvételekre vonatkozó MPEG-4 AVC/H.264 Main Profile szabvánnyal. Ezért a kamerával HD (nagy felbontású) képminőségben felvett képek nem játszhatók le olyan eszközökkel, amelyek nem kompatibilisek a MPEG-4 AVC/H.264 szabvánnyal.
- Előfordulhat hogy az e kamerával rögzített filmek minden e kamerán kívül más eszközökön nem játszhatók le szabályosan. Valamint előfordulhat, hogy a más eszközökkel rögzített filmek e kamerával nem játszhatók le megfelelően.

Vezeték nélküli hálózati funkció

- Az e kamerába beépített vezeték nélküli hálózati funkció igazoltan megfelel a Wi-Fi Alliance (WFA) által előírt Wi-Fi specifikációknak.
- Régiótól függően előfordulhat, hogy a vezeték nélküli LAN hozzáférés nem érhető el, külön szolgáltatási díjat igényel vagy a kommunikációt időnként fellépő kimaradások akadályozzák vagy nehezítik. Részletekért forduljon a vezeték nélküli LAN rendszergazdjához és/vagy szolgáltatójához.
- A Sony nem vállal garanciát a hálózati szolgáltatás biztosításáért. A Sony egyáltalán nem vállal felelősséget a hálózati szolgáltatások használatából eredő esetleges károkért, még külső fél általi követelések esetén sem.
- Semmilyen mértékben nem vállalunk felelősséget semmilyen olyan kárért, amely a kamerához való illetéktelen hozzáférésekből, a kamera illetéktelen használatából, valamint a kamerán mentett tartalmak illetéktelen használatából eredhet, ha a kamerát elvesztik vagy ellopják.

A vezeték nélküli LAN termékek biztonsága

A vezeték nélküli hálózati funkció használata esetén fontos a biztonsági beállítások elvégzése. A Sony a nem megfelelő biztonság vagy a vezeték nélküli hálózati funkció használatából eredő semmilyen kárért nem vállal garanciát és nem vállal felelősséget.

ZEISS objektív

A kamera ZEISS objektívvel rendelkezik, ami kiváló kontrasztú, éles képek készítésére alkalmas. A kamera objektíve a Carl Zeiss által tanúsított minőségbiztosítási rendszer keretében, a németországi Carl Zeiss minőségi szabványainak megfelelően készült.

Élményteli kamerahasználat

A tartozékok használata több élményt biztosít

Bilincs a kormányra szereléshez és vízálló burkolat



Csuklópánt és vízálló burkolat

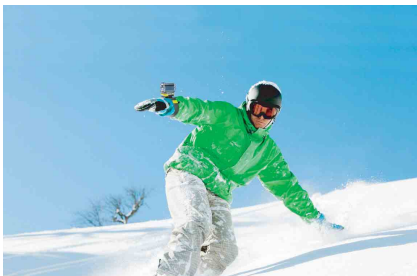

LCD-kijelzős markolat



Tartalom-
jegyzék

Működtetés
keresése

Beállítás
keresése

Tárgymutató

Tartalomjegyzék

A kamera használatával kapcsolatos megjegyzések

A kézikönyv használatának módja.....	2
A kamera használatával kapcsolatos megjegyzések.....	3
Élményteli kamerahasználat.....	5
Működtetés keresése.....	9
Beállítás keresése.....	10
Alkatrészek azonosítása.....	12

Kezdeti lépések

A mellékelt tételek ellenőrzése.....	13
Az akkumulátor behelyezése.....	14
Memóriakártya behelyezése.....	17
Felvételi üzemmód.....	19
SteadyShot.....	21
Elforgatás.....	22
Scene.....	23
Sorozatfelvétel.....	24
Repülő üzemmód.....	25
Automatikus kikapcsolás.....	26
Hangjelzés.....	27
Dátum és idő beállítása.....	28
Nyári időszámítás beállítása.....	29
USB áramellátás.....	30
Váltás: NTSC/PAL.....	31
A beállítások visszaállítása.....	32
Formátum.....	33
Tartozékok használata.....	34

Felvétel készítése

Felvétel készítése	40
--------------------------	----

Megtekintés

Képek megtekintése televízió.....	42
-----------------------------------	----

Vezeték nélküli hálózat (Wi-Fi)

Előkészítés okostelefonhoz történő csatlakoztatáshoz.....	44
Csatlakoztatás okostelefonhoz	45
A Live-View (Élő nézet) távvezérlő csatlakoztatása	48
Wi-Fi távvezérlő	50
Másolás	51

Számítógép

Hasznos funkciók a kamera számítógéphez való csatlakoztatása esetén	52
Számítógép előkészítése.....	53
A „PlayMemories Home” szoftver elindítása	55

Hibaelhárítás

Hibaelhárítás	56
Figyelmeztető jelzések és üzenetek.....	60

Egyéb funkciók

Rendelkezésre álló felvételi idő	62
Akkumulátor	64
A kamera használata külföldön.....	65
Óvintézkedések	66
Műszaki adatok	68

Tárgymutató

Tárgymutató	70
-------------------	----

Működtetés keresése

Filmek és fényképek felvétele	Felvétel készítése 40
A film fájl méretének módosítása	Felvételi üzemmód 19
Képek törlése	Az egyes képfájlokat törölheti a kamerához csatlakoztatott számítógépről.
A dátum, az idő és a régió beállítása	Dátum és idő beállítása 28
Alapbeállítások	A beállítások visszaállítása 32
Megtekintés televízión	Képek megtekintése televízión 42
Működtetés okostelefon vagy táblagép használatával	Wi-Fi távvezérlés 50
Képek másolása okostelefonra a kameráról	Másolás 51
A Live-View (Élő nézet) távvezérlő működtetése	A Live-View (Élő nézet) távvezérlő csatlakoztatása 48
Képek feltöltése hálózati szolgáltatásba	Csatlakoztatás okostelefonhoz 45

Tartalom-
jegyzék

Működtetés
keresése

Beállítás
keresése

Tárgymutató

Beállítás keresése

Beállítási tételek

A vonatkozó oldalra történő lépéshez kattintson az egyes tételekre.

Tételek	Kijelzés	Alapbeállítás
Felvételi üzemmód	VIDEO	HQ (1920×1080/30p)
SteadyShot	STEDY	ON
Elforgatás	FLIP	OFF
Scene	SCENE	NORML
Sorozatfelvétel	LAPSE	5sec
Wi-Fi távvezérlő	Wi-Fi	ON
Másolás*	SHARE	—
Repülő üzemmód	PLANE	OFF
Automatikus kikapcsolás	A.OFF	60sec
Hangjelzés	BEEP	ON
Dátum és idő beállítása	DATE	2014/1/1 00:00 GMT+0
Nyári időszámítás beállítása	DST	OFF
USB áramellátás	USBPw	ON
Váltás: NTSC/PAL	V.SYS	NTSC
A beállítások visszaállítása	RESET	—
Formátum	FORMT	—

* Az üzemmódot megváltoztathatja okostelefonjával, amikor a kamera Wi-Fi távvezérlés módban van.

Megjegyzések

- A kijelzőpanel megjelenítése csak angol nyelven történik. Más nyelvek nem érhetők el.

A tételek beállítása

A tételek beállítása a kamera következő 3 gombjával végezhető el.

NEXT*: Ugrás a következő menüre

PREV*: Ugrás az előző menühöz

ENTER: A menü aktiválása

- A NEXT és a PREV gombok egyaránt használhatók a menü váltásához. Ebben az útmutatóban rendszerint a NEXT gombot használjuk a leíráshoz. Ha csak a PREV gomb használatáról van szó, akkor azt PREV gombként írjuk le.

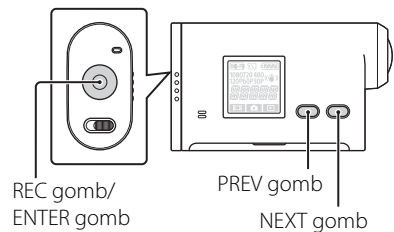

Tartalom-
jegyzék

Működtetés
keresése

Beállítás
keresése

Tárgymutató

- 1 A bekapcsoláshoz nyomja meg a NEXT vagy a PREV gombot.
A kikapcsoláshoz válassza a [PwOFF] lehetőséget, majd nyomja meg az ENTER gombot.
- 2 A [SETUP] megjelenítéséhez nyomja meg a NEXT gombot, majd nyomja meg az ENTER gombot.
- 3 A beállítási tétel megjelenítéséhez nyomja meg a NEXT gombot, majd nyomja meg az ENTER gombot.
A [SETUP] menübe való visszatéréshez válassza a [BACK] lehetőséget, majd nyomja meg az ENTER gombot.

Alkatrészek azonosítása

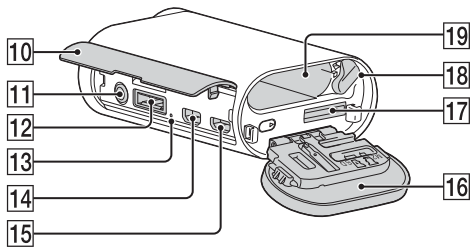
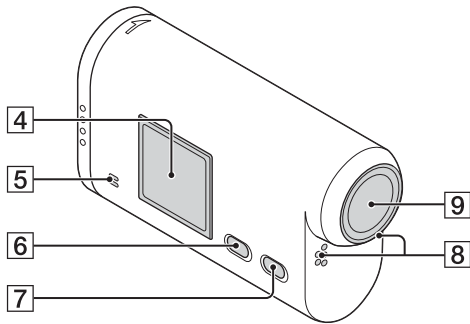
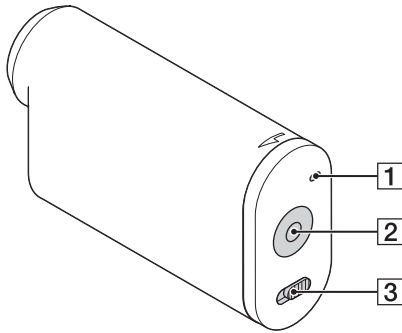

- 1 REC/élelési lámpa
- 2 REC (film/fénykép) gomb
ENTER (Menü aktiválása) gomb
- 3 ◀ REC HOLD kapcsoló*1
- 4 Kijelzőpanel
- 5 Hangsugárzó
- 6 PREV gomb
- 7 NEXT gomb
- 8 Mikrofonok
- 9 Objektív
- 10 Csatlakozófedél
- 11 (Mikrofon) aljzat*2
- 12 Bővítő csatlakozó*3
- 13 CHG (Töltés) lámpa
- 14 HDMI OUT aljzat
- 15 Multi/Micro USB csatlakozó*4
- 16 Akkumulátor/memóriakártya fedél
- 17 Memóriakártya behelyezési nyílás
- 18 Akkumulátorkioldó
- 19 Akkumulátorrekesz

*1 Véletlen használat megakadályozására.
A REC gomb lezárásához csúsztassa a gombot a ◀ irányába. Kioldáshoz csúsztassa az ellenkező irányába.

*2 Ha külső mikrofon (külön vásárolható meg) van csatlakoztatva, akkor a hang a beépített mikrofonnal nem rögzíthető.

*3 Tartozékok csatlakoztatásához.

*4 A Micro USB-kompatibilis eszközöket támogatja.

Tartalom-
jegyzék

Működtetés
keresése

Beállítás
keresése

Tárgymutató

A mellékelt tételek ellenőrzése

Ellenőrizze, hogy a csomag tartalmazza-e a következő tételeket.

A zárójelben álló szám az adott tétel mennyiségét jelzi.

- Kamera (1)
- Micro USB-kábel (1)

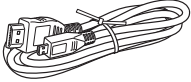

- Akkumulátorkészlet (NP-BX1) (1)



- Vízálló burkolat (SPK-AS2) (1)

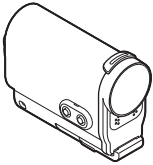

- Tapadó szerelősín (VCT-AM1)
Rögzítőcsat (1)

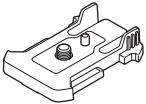

Lapos tapadó szerelősín (1)

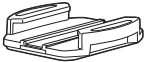

Ívelt tapadó szerelősín (1)



- Kézikönyv (ez az útmutató)
A kamera belső memóriájában is megtalálható.
- Nyomtatott dokumentáció

Tartalom-
jegyzék

Működtetés
keresése

Beállítás
keresése

Tárgymutató

Az akkumulátor behelyezése

1 Az akkumulátor-/memóriakártya-fedelet csúsztassa a nyíl irányába, majd nyissa ki a fedelet.

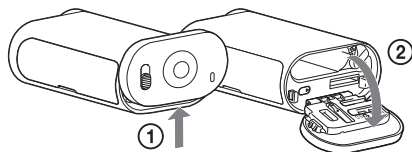

2 Helyezze be az akkumulátort.

Ügyeljen az akkumulátor megfelelő irányára, majd helyezze be az akkumulátorkioldónak nyomva, amíg a kioldókar nem zár.

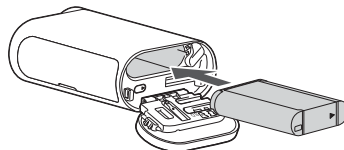

3 Csukja be a fedelet.

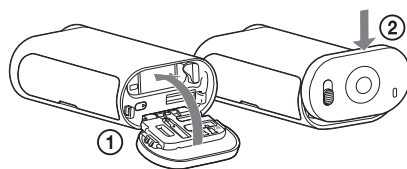

Az automatikus kikapcsolás funkció beállítása

A [SETUP] képernyőn válassza az [A.OFF] lehetőséget, majd állítsa be az automatikus kikapcsolás funkciót. Az alapértelmezett beállítás a [60sec]. Módosítsa a beállítást igény szerint.

Részletek: „Automatikus kikapcsolás” (26. oldal).

Tartalom-
jegyzék

Működtetés
keresése

Beállítás
keresése

Tárgymutató

Az akkumulátor feltöltése

1 Kapcsolja ki a kamerát.

A kamera bekapcsolt állapotában a töltés nem lehetséges.

2 A micro USB-kábellel (tartozék) csatlakoztassa a kamerát egy bekapcsolt számítógéphez.

A CHG (Töltés) lámpa világítani kezd.

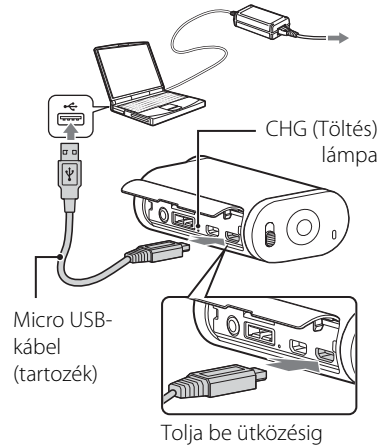

3 Ha a töltés befejeződött, szüntesse meg az USB kapcsolatot a kamera és a számítógép között (54. oldal).

A töltés akkor tekinthető befejezettnek, ha a CHG (Töltés) lámpa kikapcsolódik (teljes töltés) (64. oldal).

Megjegyzések

- Ezzel a kamerával csak X típusú akkumulátor használható.
- Az akkumulátor töltésének idejére kapcsolja ki a kamerát.
- A kamera számítógéphez történő csatlakoztatásakor ne alkalmazzon erőbehataást a kamerára. Ez a kamera vagy a számítógép károsodását okozhatja.
- Ha a kamerát olyan noteszgéphez csatlakoztatja, amely nem csatlakozik hálózati (váltóáramú) áramforráshoz, akkor a noteszgép akkumulátora gyorsan kimerülhet. A kamerát ne hagyja hosszú ideig a számítógépre csatlakoztatva.
- Egyedi kialakítású vagy egyedileg összeszerelt számítógépek alkalmazása esetén az akkumulátor töltése vagy a kapcsolat nem garantálható. Az alkalmazott USB-eszköz típusától függően előfordulhat, hogy a töltés nem megfelelően működik.
- A működés nem minden számítógép esetén biztosított.
- Ha hosszabb ideig nem kívánja használni a kamerát, akkor az akkumulátor teljesítményének megőrzése érdekében 6–12 havonta töltsen fel a kamerát.

Töltés fali konnektor használatával

Az AC-UD20 (külön megvásárolható) hálózati adapter használatával az akkumulátort feltöltheti fali konnektorról.

A töltő csatlakoztatásához használja a micro USB-kábelt (tartozék).



Mennyi időt igényel a kamera feltöltése?

Töltési idő

Akkumulátor	Számítógéppel	AC-UD20* töltővel (külön vásárolható meg)
NP-BX1 (mellékelt tartozék)	Kb. 245 perc	Kb. 175 perc

- Teljesen lemerített akkumulátor feltöltéséhez szükséges idő, 25°C hőmérsékleten. Bizonyos körülmények vagy viszonyok esetén a töltés hosszabb időt is igényelhet.
- * Az USB típusú USB-töltő (külön vásárolható meg) használatával gyorsított töltés is lehetséges. A töltő csatlakoztatásához használja a micro USB-kábelt (tartozék).



Az akkumulátor töltöttségének ellenőrzése

A még rendelkezésre álló töltöttség jelzése a kijelzőpanel jobb felső részén jelenik meg.

Magas      Alacsony



- Bizonyos körülmények esetén a még rendelkezésre álló akkumulátortöltöttség kijelzett szintje pontatlan lehet.
- Körülbelül egy percet igényel, amíg a még rendelkezésre álló töltöttség pontosan kerül kijelzésre.

Memóriakártya behelyezése

1 Az akkumulátor-/memóriakártya-fedelet csúsztassa a nyíl irányába, majd nyissa ki a fedelet.

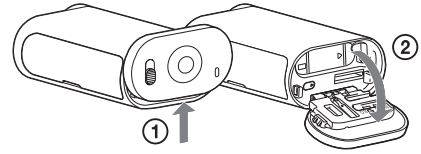

2 Tolja be a memóriakártyát kattanásig.
microSD kártya: Helyezze be az **A** ábra szerinti irányban.

„Memory Stick Micro (M2)” hordozó: Helyezze be a **B** ábra szerinti irányban.

- Ha a kijelzőpanelen a [WAIT] üzenet jelenik meg, várjon, amíg az üzenet eltűnik.
- A memóriakártyát pontosan a megfelelő irányban kell behelyezni, másképp a kamera nem ismeri fel.

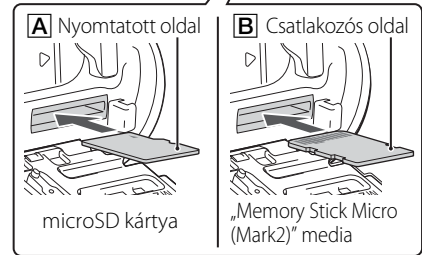
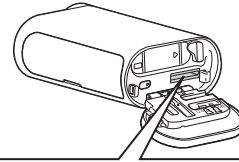

3 Csukja be a fedelet.

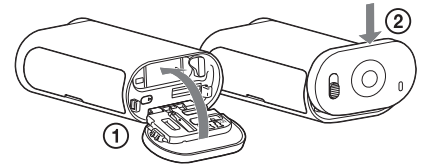

💡 A memóriakártya kiadása

Nyissa ki a fedelet, majd finoman, egyszer nyomja meg a memóriakártyát.

💡 Ezzel a kamerával milyen típusú memóriakártyák használhatók?

Memóriakártyák típusa	SD sebességsztály	Megnevezés e fűzetben
„Memory Stick Micro (Mark2)” media	—	„Memory Stick Micro” media
microSD memóriakártya	Class 4 vagy gyorsabb	microSD kártya
microSDHC memóriakártya		
microSDXC memóriakártya		

- A működés nem minden memóriakártya esetén biztosított.

Tartalom-
jegyzék

Működetés
keresése

Beállítás
keresése

Tárgymutató

Megjegyzések

- A memóriakártya stabil működésének érdekében a kamerával való első használat alkalmával ajánlott formázni a memóriakártyát (33. oldal).
A formázás törli a memóriakártyán levő összes adatot, és azok nem állíthatók helyre.
- A memóriakártya formázása előtt az azon tárolt fontos adatokat mentse másik adathordozóra, például számítógépre.
- Ha a memóriakártyát rossz irányban helyezi be a nyílásba, akkor a memóriakártya, a memóriakártyanyílás vagy a képadatok megsérülhetnek.
- A memóriakártya nyílásába megfelelő méretű memóriakártyán kívül mást ne helyezzen be. Máskülönben ez meghibásodáshoz vezethet.
- Memóriakártya behelyezése vagy kiadása során ügyeljen rá, hogy a memóriakártya ne ugorjon ki és ne essen le.
- A kamera garantált üzemi hőmérséklete -10 és +40°C közötti. Mindazonáltal a garantált üzemi hőmérséklet a memóriakártyák típusától függően változik.
A részletekért nézze meg a memóriakártyához kapott használati utasítást.
- A microSDXC memóriakártyákra rögzített képek nem exFAT*-kompatibilis számítógépen vagy AV-eszközön (USB-kapcsolaton keresztül) nem játszhatók le, illetve azokra nem vihetők át. Csatlakoztatás előtt győződjön meg róla, hogy az eszköz exFAT-kompatibilis. Ha a kamera egy nem exFAT-kompatibilis eszközhöz van csatlakoztatva, akkor a memóriakártya formázására felszólító üzenet jelenhet meg. Ilyen esetben ne formázza a memóriakártyát, mert akkor annak minden adata elvész.
* Az exFAT a microSDXC memóriakártyák által használt fájlrendszer.

Felvételi üzemmód

Beállító
kijelző



Filmek felvételéhez beállítható a képfelbontás és a képkockasebesség.
A beállítás elvégzéséhez először válassza a [SETUP] lehetőséget.

- 1 A [SETUP] megjelenítéséhez nyomja meg a NEXT gombot, majd nyomja meg az ENTER gombot.
- 2 Amikor a [VIDEO] (Felvételi üzemmód) jelzés látszik, nyomja meg az ENTER gombot.
- 3 A felvételi üzemmód kiválasztásához nyomja meg a NEXT gombot, majd nyomja meg az ENTER gombot.

	Kijelzés	Rögzített kép	Felbontás	Képkalkotás képkockasebessége	Lejátszás képkockasebessége
		Legnagyobb felbontás/sima kép 2× képkockasebességgel felvéve	1920×1080	60p/50p	60p/50p
✓		Legnagyobb felbontás	1920×1080	30p/25p	30p/25p
		Nagy felbontás	1280×720	30p/25p	
		Lassított felvétel 2× képkockasebességgel felvéve	1280×720	60p	30p
		Szuperlassított felvétel 4× képkockasebességgel felvéve	1280×720	120p	
		Normál felbontás	640×480	30p/25p	30p/25p
		Visszatérés a [VIDEO] menühöz.			

Tartalom-
jegyzék

Működtetés
keresése

Beállítás
keresése

Tárgymutató

Megjegyzések

- A filmek maximális folyamatos felvételi ideje hozzávetőlegesen 13 óra.
[SLOW] üzemmódban ez hozzávetőlegesen 6,5 óra.
[SSLOW] üzemmódban ez hozzávetőlegesen 3 óra.
- Ha a [SSLOW] lehetőséget választja, akkor a SteadyShot szolgáltatás hatástalan lesz, még akkor is, ha a SteadyShot szolgáltatás [ON] beállítású.
- A filmfelvétel során a hang nem kerül rögzítésre a következő helyzetben:
 - [SSLOW] (720 120p), [SLOW] (720 60p) beállítás esetén.
- Ha a Felvételi üzemmód beállítása [VGA], akkor a többi felvételi üzemmódhoz viszonyítva a nézeti szög szűkebb lesz.
- A képkockasebesség az NTSC/PAL beállítástól függ (31. oldal).
- Ha az NTSC/PAL beállítást [PAL]-ra változtatja, a képkockasebesség nem jelenik meg.



SteadyShot

Beállító
kijelző



Felvétel közben aktiválható a kamera remegését csökkentő szolgáltatás.
A beállítás elvégzéséhez először válassza a [SETUP] lehetőséget.

- 1 A [SETUP] megjelenítéséhez nyomja meg a NEXT gombot, majd nyomja meg az ENTER gombot.
- 2 A [STEDY] (SteadyShot) megjelenítéséhez nyomja meg a NEXT gombot, majd nyomja meg az ENTER gombot.
- 3 A beállítás kiválasztásához nyomja meg a NEXT gombot, majd nyomja meg az ENTER gombot.

✓		A SteadyShot szolgáltatás használata. (Nézeti szög: 120°)
		A SteadyShot szolgáltatás kikapcsolása. (Nézeti szög: 170°)
		Visszatérés a [STEDY] menühöz.

Megjegyzések

- A nézeti szög 120° alapértelmezett beállításnál. Szélesebb nézeti szöghöz a [STEDY] beállítást módosítsa [OFF] beállításra.
- Ha a Felvételi üzemmód beállítása [SSLOW], akkor a SteadyShot szolgáltatás hatástalan lesz.
- Ha a kamera fénykép üzemmódban van, a SteadyShot szolgáltatás nem érhető el.

Tartalom-
jegyzék

Működtetés
keresése

Beállítás
keresése

Tárgymutató

Elforgatás

Beállító
kijelző

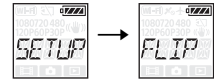

A kép fejjel lefelé is rögzíthető. Ez a funkció akkor hasznos, ha a kamera fejjel lefelé van felszerelve.

A beállítás elvégzéséhez először válassza a [SETUP] lehetőséget.

- 1 A [SETUP] megjelenítéséhez nyomja meg a NEXT gombot, majd nyomja meg az ENTER gombot.
- 2 A [FLIP] (Elforgatás) megjelenítéséhez nyomja meg a NEXT gombot, majd nyomja meg az ENTER gombot.
- 3 A beállítás kiválasztásához nyomja meg a NEXT gombot, majd nyomja meg az ENTER gombot.

	A kép függőleges tükrözése, illetve a bal és a jobb hangcsatorna felcserélése.
✓ 	A kép elforgatásának mellőzése.
	Visszatérés a [FLIP] menühöz.



Az elforgatás funkció

Ha az Elforgatás beállítása [ON], a felvételi üzemmód megváltoztatásakor a [FLIP] felirat jelenik meg a beállításinformációk között.

A kamerát normál helyzetben használva a képek fejjel lefelé vannak.

Tartalom-
jegyzék

Működtetés
keresése

Beállítás
keresése

Tárgymutató

Scene

Beállító
kijelző



Kiválasztható a filmfelvételi jelenetnek megfelelő képminőség.
A beállítás elvégzéséhez először válassza a [SETUP] lehetőséget.

- 1 A [SETUP] megjelenítéséhez nyomja meg a NEXT gombot, majd nyomja meg az ENTER gombot.
- 2 A [SCENE] (Jelenet) megjelenítéséhez nyomja meg a NEXT gombot, majd nyomja meg az ENTER gombot.
- 3 A beállítás kiválasztásához nyomja meg a NEXT gombot, majd nyomja meg az ENTER gombot.

✓		Képek készítése a kiválasztott minőségben.
		Képek készítése víz alatti felvételekhez megfelelő minőségben.
		Visszatérés a [SCENE] menühöz.

Tartalom-
jegyzék

Működtetés
keresése

Beállítás
keresése

Tárgymutató

Sorozatfelvétel

Beállító
kijelző



Beállítható a sorozatfelvétel időköze.

A beállítás elvégzéséhez először válassza a [SETUP] lehetőséget.

- 1 A [SETUP] megjelenítéséhez nyomja meg a NEXT gombot, majd nyomja meg az ENTER gombot.
- 2 A [LAPSE] (Időköz) megjelenítéséhez nyomja meg a NEXT gombot, majd nyomja meg az ENTER gombot.
- 3 A beállítás kiválasztásához nyomja meg a NEXT gombot, majd nyomja meg az ENTER gombot.

✓		Fényképfelvételek folyamatos készítése kb. 5 másodperces időközökben.
		Fényképfelvételek folyamatos készítése kb. 10 másodperces időközökben.
		Fényképfelvételek folyamatos készítése kb. 30 másodperces időközökben.
		Fényképfelvételek folyamatos készítése kb. 60 másodperces időközökben.
		Visszatérés a [LAPSE] menühez.

Megjegyzések

- Az első fénykép a felvétel elindítása után azonnal rögzítésre kerül, a beállított időköz leteltének kivárása nélkül. A második fényképtől kezdve a rögzítés a beállított időköznek megfelelően történik.
- Ha a fényképek a beállított időköznek megfelelően nem rögzíthetők, akkor a felvétel késleltetve lesz.
- A rögzíthető fájlok maximális száma összesen 40 000, beleértve az (MP4) filmek fájljait is.

Tartalom-
jegyzék

Működtetés
keresése

Beállítás
keresése

Tárgymutató



Repülő üzemmód

Beállító
kijelző



Ha repülőgépen vagy más zárt helyen tartózkodik, akkor letilthatja a kamera vezeték nélküli alkalmazásokkal, például a Wi-Fi-vel kapcsolatos összes funkcióját. Ha a repülő üzemmód beállítása [ON], akkor a kijelzőpanelen egy repülőgépjelzés jelenik meg.

- 1 A [SETUP] megjelenítéséhez nyomja meg a NEXT gombot, majd nyomja meg az ENTER gombot.
- 2 A [PLANE] (Repülő üzemmód) megjelenítéséhez nyomja meg a NEXT gombot, majd nyomja meg az ENTER gombot.
- 3 A beállítás kiválasztásához nyomja meg a NEXT gombot, majd nyomja meg az ENTER gombot.

	Akkor válassza ezt a beállítást, amikor repülőgépen tartózkodik.
✓ 	Normál használathoz ezt a beállítást válassza.
	Visszatérés a [PLANE] menühöz.

Tartalom-
jegyzék

Működtetés
keresése

Beállítás
keresése

Tárgymutató

Hangjelzés

Beállító
kijelző



A működtetés hallható értesítései ON/OFF értékre állíthatók.
A beállítás elvégzéséhez először válassza a [SETUP] lehetőséget.

- 1 A [SETUP] megjelenítéséhez nyomja meg a NEXT gombot, majd nyomja meg az ENTER gombot.
- 2 A [BEEP] (Hangjelzés) megjelenítéséhez nyomja meg a NEXT gombot, majd nyomja meg az ENTER gombot.
- 3 A beállítás kiválasztásához nyomja meg a NEXT gombot, majd nyomja meg az ENTER gombot.

✓		Minden működtetési hang engedélyezése.
		Működtetési hangok csak a következő műveletek során hangzanak. <ul style="list-style-type: none">• Áramellátás bekapcsolása• Felvétel elindítása• Felvétel leállítás• Zár megnyomva• Letiltott művelet volt kiválasztva, vagy hiba történt
		Minden működtetési hang letiltása.
		Visszatérés a [BEEP] menühöz.

Tartalom-
jegyzék

Működtetés
keresése

Beállítás
keresése

Tárgymutató

Dátum és idő beállítása

Beállító
kijelző



Beállítható az év/hónap/nap és a régió.

A beállítás elvégzéséhez először válassza a [SETUP] lehetőséget.

- 1 A [SETUP] megjelenítéséhez nyomja meg a NEXT gombot, majd nyomja meg az ENTER gombot.
- 2 A [DATE] (Dátum Idő) megjelenítéséhez nyomja meg a NEXT gombot, majd nyomja meg az ENTER gombot.
- 3 A kívánt dátum, idő és régió kiválasztásához nyomja meg a NEXT gombot, majd megerősítéshez nyomja meg az ENTER gombot.
Éjfélhez válassza a 00:00, délhez a 12:00 beállítást.

Kijelzés	Alapbeállítás	
	2014	Az év beállítása.
	01	A hónap beállítása.
	01	A nap beállítása.
	00	Az óra beállítása.
	00	A perc beállítása.
	GMT+0	A kamera használati helyének megfelelő régió beállítása. (A régiókat a greenwichi középídhöz (GMT) viszonyított időeltérés határozza meg).



A régió beállítása

A régió kiválasztásával az óra a felkeresett ország helyi idejéhez állítható be.

A régiókat a greenwichi középídhöz (GMT) viszonyított időeltérés határozza meg.

További információ: „Nemzetközi időeltérések” (65. oldal).

Tartalom-
jegyzék

Működtetés
keresése

Beállítás
keresése

Tárgymutató

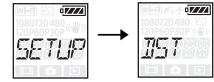

Nyári időszámítás beállítása

Beállító
kijelző



A kamera órája beállítható a nyári időszámításra.
A beállítás elvégzéséhez először válassza a [SETUP] lehetőséget.

- 1 A [SETUP] megjelenítéséhez nyomja meg a NEXT gombot, majd nyomja meg az ENTER gombot.
- 2 A [DST] (Nyári időszámítás) megjelenítéséhez nyomja meg a NEXT gombot, majd nyomja meg az ENTER gombot.
- 3 A beállítás kiválasztásához nyomja meg a NEXT gombot, majd nyomja meg az ENTER gombot.

	Nyári időszámítás beállítása.
✓ 	Nyári időszámítás beállításának mellőzése.
	Visszatérés a [DST] menühöz.

Tartalom-
jegyzék

Működtetés
keresése

Beállítás
keresése

Tárgymutató

USB áramellátás



Beállító
kijelző



Ha a kamerát a számítógéphez vagy USB-eszközhöz csatlakoztatja a micro USB-kábellel (tartozék), akkor a kamera beállítható úgy, hogy az áramellátását a csatlakoztatott eszköz biztosítsa.

A beállítás elvégzéséhez először válassza a [SETUP] lehetőséget.

- 1 A [SETUP] megjelenítéséhez nyomja meg a NEXT gombot, majd nyomja meg az ENTER gombot.
- 2 A [USBPw] (USB áramellátás) megjelenítéséhez nyomja meg a NEXT gombot, majd nyomja meg az ENTER gombot.
- 3 A beállítás kiválasztásához nyomja meg a NEXT gombot, majd nyomja meg az ENTER gombot.

✓		Áramellátás csatlakoztatott eszközről, a micro USB-kábelen keresztül.
		Nincs áramellátás csatlakoztatott eszközről, a micro USB-kábelen keresztül.
		Visszatérés a [USBPw] menühöz.

Megjegyzések

- Ha a beállítást a micro USB-kábel csatlakoztatott állapotában módosítja, akkor húzza ki a kábelt, majd csatlakoztassa ismét.
- 1,5 A áramerősségnél kisebb áramellátási kapacitással rendelkező USB-eszköz esetén előfordulhat, hogy az áramellátás nem lesz megfelelő.



Fali csatlakozó (fali konnektor) használata áramforrásként

Használja az AC-UD20 USB-töltőt (külön vásárolható meg). A töltő csatlakoztatásához használja a micro USB-kábelt (tartozék).

Tartalom-
jegyzék

Működetés
keresése

Beállítás
keresése

Tárgymutató

Váltás: NTSC/PAL

Beállító
kijelző



A videokamera használati helyének megfelelő ország vagy régió televíziós rendszerétől függően NTSC/PAL állítható be.

A beállítás elvégzéséhez először válassza a [SETUP] lehetőséget.

- 1 A [SETUP] megjelenítéséhez nyomja meg a NEXT gombot, majd nyomja meg az ENTER gombot.
- 2 A [V.SYS] (Videorendszer) megjelenítéséhez nyomja meg a NEXT gombot, majd nyomja meg az ENTER gombot.
- 3 A beállítás kiválasztásához nyomja meg a NEXT gombot, majd nyomja meg az ENTER gombot.
- 4 Nyomja meg a NEXT, majd az ENTER gombot, miközben a kijelzőpanelen az [OK] látszik.

Az NTSC/PAL beállítás törléséhez nyomja meg a NEXT gombot, ha az [OK] látszik, válassza a [CANCL] lehetőséget, majd nyomja meg az ENTER gombot.

✓		Ha a televíziós rendszer NTSC.
		Ha a televíziós rendszer PAL.
		Visszatérés a [V.SYS] menühöz.

Megjegyzések

- A [PAL] beállítás választása esetén a kamera az alábbi módon működik.
 - A [SLOW] és az [SSLOW] nem érhető el.
 - Ha a kamera film üzemmódban van, a képkockasebesség nincs feltüntetve.
 - A Felvételi üzemmód beállítási képernyőjén a képkockasebesség nem látható.
- Az NTSC/PAL beállítás módosítása után a kamera automatikusan újraindul.
- Az NTSC rendszerben formázott vagy rögzített adathordozó PAL rendszerben nem rögzíthető és nem játszható le, és ez fordítva is igaz. Ha a kijelzőpanelen [FORMT] üzenet jelenik meg az NTSC/PAL beállítás váltása után, akkor lépjen a megerősítő képernyőre és válassza az [OK] lehetőséget, majd formázza az aktuális felvételi adathordozót vagy használjon másik felvételi adathordozót (33. oldal).

Tartalom-
jegyzék

Működetés
keresése

Beállítás
keresése

Tárgymutató

A beállítások visszaállítása

Beállító
kijelző



A beállítások visszaállíthatók az alapértelmezett értékeikre.
A [RESET] funkció aktiválása esetén a képek nem törlődnek.

- 1 A [SETUP] megjelenítéséhez nyomja meg a NEXT gombot, majd nyomja meg az ENTER gombot.
- 2 A [RESET] (Visszaállítás) megjelenítéséhez nyomja meg a NEXT gombot, majd nyomja meg az ENTER gombot.
- 3 A [SURE?] lehetőség megjelenítéséhez nyomja meg az ENTER gombot, miközben az [OK] látszik, majd nyomja meg ismét az ENTER gombot.

A visszaállítás befejezése után a kamera automatikusan újraindul.

A visszaállítás törlése: ha a [SURE?] vagy az [OK] látszik, a [CANCL] megjelenítéséhez nyomja meg a NEXT gombot, majd nyomja meg az ENTER gombot.

Tartalom-
jegyzék

Működetés
keresése

Beállítás
keresése

Tárgymutató

Formátum

Beállító
kijelző

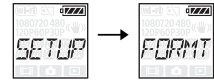

A formázás az a folyamat, amelynek során a memóriakártyán tárolt összes kép törlésre kerül, és a memóriakártya visszaáll a kezdeti állapotába.

A beállítás elvégzéséhez először válassza a [SETUP] lehetőséget.

- 1 A [SETUP] megjelenítéséhez nyomja meg a NEXT gombot, majd nyomja meg az ENTER gombot.
- 2 A [FORMT] (Formázás) megjelenítéséhez nyomja meg a NEXT gombot, majd nyomja meg az ENTER gombot.
- 3 A [SURE?] lehetőség megjelenítéséhez nyomja meg az ENTER gombot, miközben az [OK] látszik, majd nyomja meg ismét az ENTER gombot.
Elkezdődik a formázás, és ha befejeződött, akkor megjelenik a [DONE] üzenet.
A formázás törlése: ha a [SURE?] vagy az [OK] látszik, a [CANCL] megjelenítéséhez nyomja meg a NEXT gombot, majd nyomja meg az ENTER gombot.

Megjegyzések

- A formázás előtt mentse el a fontos képeket.
- A formázás közben ne végezze a következő műveleteket.
 - Gomb megnyomása.
 - A memóriakártya kiadása.
 - Kábel csatlakoztatása/kihúzása.
 - Akkumulátor behelyezése/eltávolítása.

Tartalom-
jegyzék

Működtetés
keresése

Beállítás
keresése

Tárgymutató

Tartozékok használata

A tartozékokkal kapcsolatos legfrissebb információk a kamera weboldalán találhatók.

Vízálló burkolat (SPK-AS2)

A kamerának a Vízálló burkolat belsejébe helyezésével filmek rögzíthetők esőben vagy vízparton.

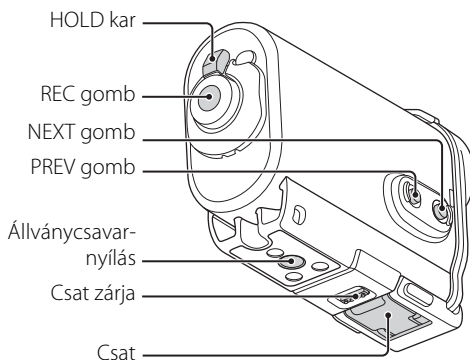
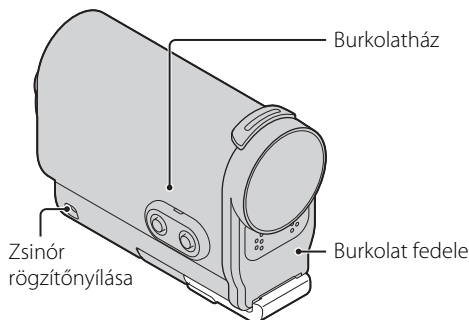

Rögzítés módja

1 A csat zárját csúsztassa az ① irányába és tartsa meg, majd fogja meg a bekarikázott részt, és fordítsa kifelé a csatot a ② irányába.

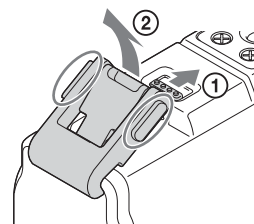

2 Nyissa ki a burkolat fedelét.

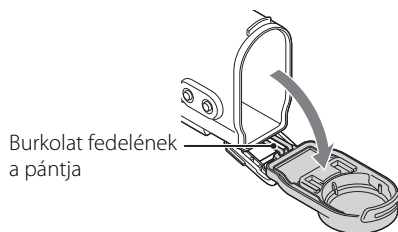

3 Helyezze be a kamerát a burkolatházba.

- A kamerán oldja ki a ◀REC HOLD kapcsolót.

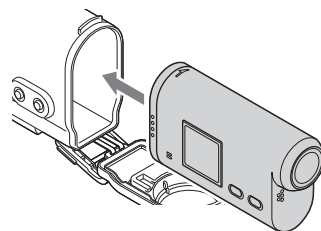

Tartalom-
jegyzék

Működtetés
keresése

Beállítás
keresése

Tárgymutató

4 A burkolatház fülét illessze a burkolatfedél nyílásába.

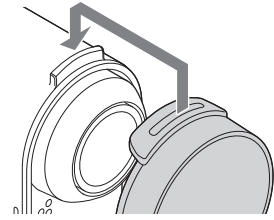

5 A csatot akassza be a burkolatfedél alsó részén levő fülbe ①, majd csukja le a csatot a ② irányába, amíg a helyére nem kattan.

- Zárja be a csatot, amíg a csat zárja vissza nem tér az eredeti helyzetbe.

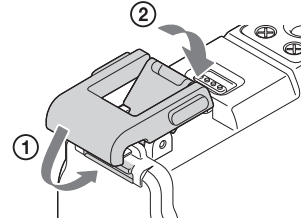

A vízállóságról

- A kamera 30 percig használható legfeljebb 5 m mély vízben. *
*Behelyezett kamera esetén.
- A vízállóság vállalatunk tesztelési szabványain alapul.
- Ne tegye ki a Vízálló burkolatot nagy nyomású víznek, például folyó csapvíznek.
- Ne használja a Vízálló burkolatot termálfürdőben.
- A Vízálló burkolatot az ajánlott vízhőmérsékleti tartományban, 0°C és 40°C között használja.
- A vízállóság megszűnhet, ha a Vízálló burkolatot erős ütésnek teszi ki, például leejti. Javasoljuk, hogy a Vízálló burkolatot hivatalos javítóműhelyben ellenőriztesse (díjat számíthatnak fel).
- Ha a kamerát 5 méteres vagy nagyobb vízmélységben, vagy vízi sportolás közben használja, használja a Vízálló burkolat (SPK-AS1) kiegészítőt (külön vásárolható meg).

Megjegyzések

- A REC gomb nem működtethető, ha a HOLD kar zárt állásban van. Működtetés előtt oldja ki a zárat.
- Ha a Vízálló burkolat belsejében levő kamerával víz alatt készít felvételeket, akkor a felvett képek kevésbé lesznek tiszták, mint normál felvétel esetén. Ez nem hibajelenség.
- Ha a vízálló burkolatba helyezett kamerával víz alatt készít felvételeket, akkor a látószög a lencse miatt kissé keskenyebb lesz.
- Felhelyezett Vízálló burkolat esetén is rögzíthető hang a kamerával, de a hangszint csökkent lesz.
- A Vízálló burkolat rögzítőnyílásán keresztül főzzön át egy megbízható zsinórt, majd a zsinórt rögzítse egy a kamerával használni kívánt tárgyhoz.

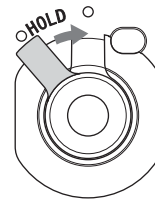

Tartalom-
jegyzék

Működtetés
keresése

Beállítás
keresése

Tárgymutató

A használattal kapcsolatos tudnivalók

- A Vízálló burkolatot ne dobja vízbe.
- Kerülje a Vízálló burkolat használatát a következő helyzetekben:
 - nagyon meleg vagy párás helyszínen
 - 40°C-nál melegebb vízben
 - -10°C-nál alacsonyabb hőmérsékleten

Ezekben a helyzetekben nedvességlecsapódás vagy vízszivárgás történhet, ami károsíthatja a kamerát.

- Az Vízálló burkolat ne maradjon hosszú ideig közvetlen napfényben nagyon meleg és párás helyszínen. Ha a Vízálló burkolat közvetlen napfényben hagyása nem kerülhető el, akkor a Vízálló burkolat letakarásához használjon törölközőt vagy más védelmet.
- Ha a kamera túlmelegszik, akkor előfordulhat, hogy automatikusan kikapcsol, vagy a felvétel nem működik. További használathoz a kamerát egy időre helyezze hűvös helyre, hogy lehűlhessen.
- Ha a Vízálló burkolat felületére napolaj került, mossa le teljesen, langyos víz használatával. Ha a Vízálló burkolat házon napolaj marad, akkor a Vízálló burkolat felülete elszíneződhet vagy károsodhat (például kirepedezhet).

Vízszivárgás

Ha a Vízálló burkolat belsejébe víz szivárog be, azonnal távolítsa el a víz közeléből.

- Ha a kamera nedves lett, azonnal vigye el a legközelebbi Sony márkaképviselőhöz. A javítás költségei a vásárlót terhelik.
- Abban a valószínűtlen esetben, ha a Vízálló burkolat hibája vízszivárgás miatt kárt okoz, a Sony nem vállal jótállást a burkolat belsejében levő eszközökben (kamera, akkumulátor stb.) történt károkért, sem a felvett tartalmakért, sem a fényképezéssel kapcsolatos kiadásokért.

O-gyűrű

A Vízálló burkolat a vízállóság fenntartásához O-gyűrűt alkalmaz.

Az O-gyűrű karbantartása igen fontos. Az O-gyűrű előírás szerinti karbantartásának elmulasztása vízszivárgást eredményezhet és a Vízálló burkolat elsüllyedését okozhatja.

Az O-gyűrű ellenőrzése

- Gondosan ellenőrizze, hogy az O-gyűrűn van-e bármilyen szennyeződés, homok, hajsza, por, só, szövetzálak stb. Ha talál ilyet, gondosan törölje le puha kendővel.
- Az ujjhegyével finoman simítsa körül az O-gyűrűt, a nem látható szennyeződések felderítése céljából.
- Ügyeljen rá, hogy az O-gyűrűn a letörlése után ne maradjanak kendőszálak.
- Ellenőrizze, hogy az O-gyűrűn nincs-e repedés, gyűrődés, torzulás, finom hasadás, karcolás, beszorult homokszemcsék stb. Ha bármi ilyet talál, cserélje ki az O-gyűrűt.
- A burkolatházon ugyanígy ellenőrizze az O-gyűrű csatlakozási felületét.

Vízszivárgás ellenőrzése

A kamera behelyezése előtt mindig zárja be a Vízálló burkolat fedelét, majd merítse vízbe a vízbeszivárgás ellenőrzéséhez.

Az O-gyűrű javíthatósági ideje

Az O-gyűrű javíthatósági ideje a Vízálló burkolat használatának gyakoriságától és körülményeitől függ. Általában körülbelül egy év.

Karbantartás

- Tengeri szélnek kitett helyen történő felvétel után az egységet rögzített csattal alaposan mossa le édesvízzel a só és a homok eltávolítása érdekében, majd puha, száraz kendővel törölje le. Javasolt a Vízálló burkolat édesvízbe történő alámerítése, körülbelül 30 percre. Ha só marad rajta, a fém alkatrészek károsodhatnak, vagy rozsa képződhet és vízzivárgást okozhat.
 - Ha a Vízálló burkolat felületére napolaj került, mossa le teljesen, langyos víz használatával.
 - A Vízálló burkolat belsejét puha, száraz ronggyal finoman törölje át. Ne mossa ki vízzel.
- Ügyeljen rá, hogy a Vízálló burkolat minden használata esetén végezze el a fenti karbantartást. Tisztításhoz ne használjon semmilyen szerves oldószert, például alkoholt, benzint vagy hígítót, mert ezek károsíthatják a Vízálló burkolat felületét.

A Vízálló burkolat tárolása

- Az O-gyűrű állagromlásának elkerülése érdekében a Vízálló burkolat tárolását hűvös, jól szellőző helyen kell biztosítani. A csatot ne zárja le.
- Akadályozza meg a por lerakódását az O-gyűrűre.
- A Vízálló burkolat ne kerüljön tárolásra hideg, nagyon meleg vagy párás helyen, illetve naftalinnal vagy kámmal, mert ezek a körülmények a Vízálló burkolat károsodását okozhatják.

Tapadó szerelősín (VCT-AM1)

A Tapadó szerelősín a Vízálló burkolat Ön által használni kívánt elemre való felrögzítésére szolgál. A Tapadó szerelősín egy általános kifejezés a Rögzítőcsat, a Lapos tapadó szerelősín és az Ívelt tapadó szerelősín elemekre. Felszerelés előtt helyezze be a kamerát a Vízálló burkolat belsejébe.

Rögzítőcsat

Állványcsavar Pozicionáló tű

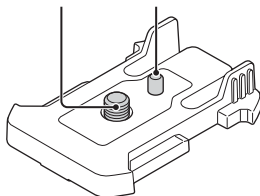

Lapos tapadó szerelősín

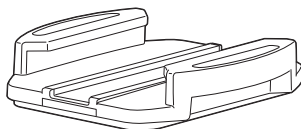

Ívelt tapadó szerelősín

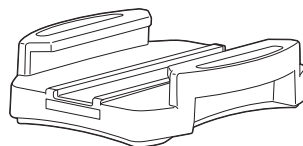

Rögzítés módja

- 1 A Vízálló burkolat alján levő állványcsavar-nyílást illesse a Rögzítőcsat állványcsavar-nyílásával, és rögzítse erősen az állványcsavarral.

- Ellenőrizze, hogy a szerelvény erősen össze van-e szerelve.

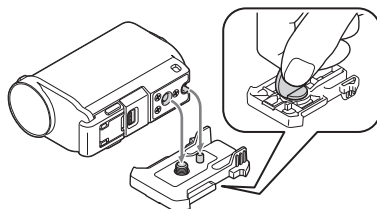

- 2 A Rögzítőcsatt (az 1. lépésben beállított Vízálló burkolattal) illesse a Lapos tapadó szerelősín vagy az Ívelt tapadó szerelősín elemhez rácsúsztatással, amíg a helyére nem kattan.

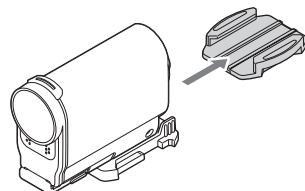

- 3 A tapadó szerelősín illesztési helyének felületéről teljesen távolítsa el a port, a nedvességet és az olajos anyagokat, szobahőmérsékletű (legalább 20°C-os) szobában helyen.
- 4 Húzza le a hátoldali fedőpapírt, majd illesse a kívánt helyre a Tapadó szerelősín elemet.

- A tapadóerő a Tapadó szerelősín elem kívánt helyre illesztését követő 24 óra múlva éri el a maximumát.



A Rögzítőcsat felrögzítése vagy leválasztása

A kioldáshoz tartsa nyomva a bekarikázott részt, majd csúsztassa a 2. lépéssel ellenkező irányba.

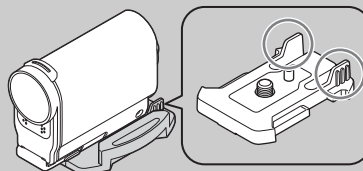

Tartalom-
jegyzék

Működtetés
keresése

Beállítás
keresése

Tárgymutató

Megjegyzések

- A Lapos tapadó szerelősín és az Ívelt tapadó szerelősín az illesztési helyről való leválasztást követően már nem használhatók újra.
- A leválasztást lassan végezze. Ha nagy erővel választja le, akkor a rögzítőcsín illeszkedési helyén a felület megsérülhet.
- Felszerelés előtt ellenőrizze a használandó elem felszínét. Ha az szennyezett, vagy por, nedvesség vagy olajos anyag került rá, akkor a tapadóerő csökkenhet, és az elem enyhe behatásra is leválhat.
- Használjon a kamera elhelyezésének felületéhez illeszkedő Tapadó szerelősín elemet. Ha a szerelősín nem illeszkedik a felülethez, akkor enyhe behatásra is leválhat.
- A Vízálló burkolat rögzítőnyílásán keresztül főzzön át egy megbízható zsinórt, majd a zsinórt rögzítse egy a kamerával használni kívánt tárgyhoz.
- Használat előtt ellenőrizze, hogy a Rögzítőcsat csavarnyílása nem laza-e, és a lapos vagy az ívelt Tapadó szerelősín szilárdan illeszkedik-e a felülethez.

Tartalom-
jegyzék

Működtetés
keresése

Beállítás
keresése

Tárgymutató

Felvétel készítése

Kijelzés



A ◀ REC HOLD kapcsoló

A ◀ REC HOLD kapcsoló a véletlen használat megakadályozására szolgál. Záráshoz csúsztassa a ◀ REC HOLD kapcsolót a ◀ irányába. A zár kioldásához csúsztassa a ◀ ellenkező irányába.

- Felvétel előtt oldja ki a zárat.
 - Ha a kamerát felvétel közben zárolja, a felvételi állapot megőrzésre kerül*.
 - Ha a kamerát a felvétel leállítása után zárolja, a leállított állapot kerül megőrzésre*.
- * A beállítás módosításához oldja ki a zárat.

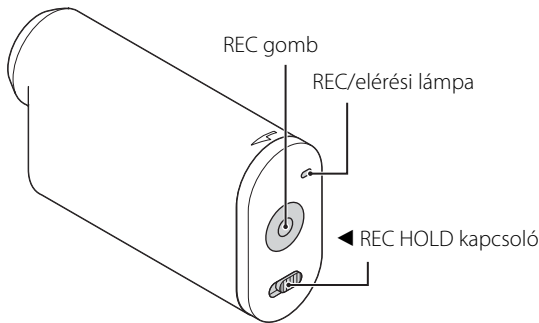

Film üzemmód

- 1 Kapcsolja be az áramellátást, majd nyomja meg a NEXT gombot a [MOVIE] megjelenítéséhez.
- 2 Nyomja meg a REC gombot a felvétel megkezdéséhez.
- 3 A felvétel leállításához nyomja meg ismét a REC gombot.

Fénykép üzemmód

- 1 Kapcsolja be az áramellátást, majd nyomja meg a NEXT gombot a [PHOTO] megjelenítéséhez.
- 2 Nyomja meg a REC gombot a felvétel megkezdéséhez.

Sorozatfelvétel üzemmód

A felvétel elindítása után, a kamera folyamatosan, szabályos időközönként állóképeket készít, amíg a felvételt le nem állítják.

- 1 Kapcsolja be az áramellátást, majd nyomja meg a NEXT gombot a [INTVL] megjelenítéséhez.
- 2 Nyomja meg a REC gombot a felvétel megkezdéséhez.
- 3 A felvétel leállításához nyomja meg ismét a REC gombot.

Megjegyzések

- Ha a képrögzítési üzemmód módosult, akkor a kamera kikapcsolásakor érvényes üzemmód a kamera következő bekapcsolásakor visszaállításra kerül.

Tartalom-
jegyzék

Működetés
keresése

Beállítás
keresése

Tárgymutató



Megjegyzések a hosszú idejű felvételekhez

- Ha folyamatosan hosszabb időn át készít felvételeket, akkor a kamera hőmérséklete megnövekszik. Ha a hőmérséklet meghalad egy bizonyos szintet, a felvételkészítés automatikusan leáll. Várjon legalább 10 percet, amíg a kamera belső hőmérséklete biztonságos szintre csökken.
- Magas környezeti hőmérséklet esetén a kamera hőmérséklete gyorsan megnövekszik.
- Ha a kamera hőmérséklete megnövekszik, romolhat a képminőség. Javasoljuk, hogy várjon a felvételek készítésével, amíg a kamera hőmérséklete csökken.
- A kamera felülete felmelegedhet. Ez nem hibajelenség.

Tartalom-
jegyzék

Működtetés
keresése

Beállítás
keresése

Tárgymutató

Képek megtekintése televízióon

Kijelzés



Egy micro HDMI-kábellel (külön vásárolható meg) csatlakoztassa a kamerát olyan televízióhoz, amely rendelkezik HDMI csatlakozóval.

Olvassa el a televízió kezelési útmutatóját is.

- 1 Kapcsolja ki a kamerát és a televíziót is.
- 2 Nyissa ki a csatlakozófedelelet, és a micro HDMI-kábellel (külön vásárolható meg) csatlakoztassa a kamerát a televízióhoz.

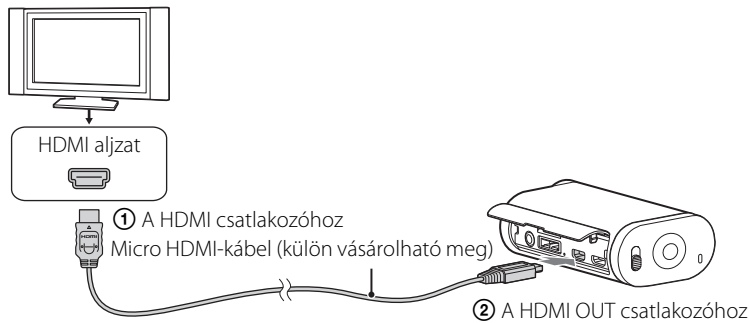

- 3 A televízió bemenetét állítsa [HDMI input] értékre.
- 4 A bekapcsoláshoz a kamerán nyomja meg a NEXT gombot.
- 5 A [PLAY] megjelenítéséhez nyomja meg a NEXT gombot, majd nyomja meg az ENTER gombot.
- 6 Az [MP4] vagy a [PHOTO] megjelenítéséhez nyomja meg a NEXT gombot, majd nyomja meg az ENTER gombot.

Filmek lejátszásához válassza az [MP4], fényképek megtekintéséhez a [PHOTO] lehetőséget. A lejátszás leállításához nyomja meg ismét az ENTER gombot.

Megjegyzések

- A micro HDMI-kábel (külön vásárolható meg) HDMI csatlakozóját csatlakoztassa a kamera HDMI OUT csatlakozójához.
- A kamera kimeneti csatlakozóját ne csatlakoztassa más eszközök kimeneti csatlakozójához. Ez meghibásodáshoz vezethet.
- Előfordulhat, hogy egyes eszközök nem működnek megfelelően. Előfordulhat, hogy a kép és a hang jele nem adható ki.
- Használjon HDMI emblémával rendelkező micro HDMI-kábelt (külön vásárolható meg).
- Javasoljuk, hogy egy HDMI-emblémával rendelkező vagy Sony HDMI-kábelt használjon.

Tartalom-
jegyzék

Működtetés
keresése

Beállítás
keresése

Tárgymutató

A lejátszott tartalom vezérlése

- Az előző/következő kép megtekintése: Nyomja meg a PREV/NEXT gombot.
- Gyors keresés visszafelé / gyors keresés előre (csak filmek esetén): Tartsa lenyomva a PREV/NEXT gombot.
- Szüneteltetés (csak filmek esetén): Nyomja meg egyszerre a PREV és a NEXT gombokat.
Ha szüneteltetés közben nyomva tartja a PREV vagy a NEXT gombot, akkor lassú visszafelé vagy előre történő keresés végezhető.
- A hangerő beállítása (csak filmek esetén): Tartsa nyomva egyszerre a PREV és a NEXT gombokat.
- Diavetítés indítása (csak fényképek esetén): Nyomja meg egyszerre a PREV és a NEXT gombokat.
- Lejátszás befejezése: Nyomja meg a ENTER gombot.

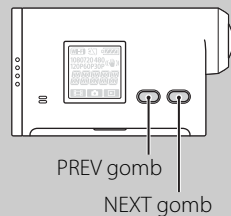

Tartalom-
jegyzék

Működtetés
keresése

Beállítás
keresése

Tárgymutató

Előkészítés okostelefonhoz történő csatlakoztatáshoz

A „PlayMemories Mobile” szoftver telepítése az okostelefonra

Telepítse a „PlayMemories Mobile” alkalmazást az okostelefonra. Frissítse a „PlayMemories Mobile” alkalmazást a legújabb verzióra, ha már telepítve van az okostelefonján.

A „PlayMemories Mobile” kapcsolatos legfrissebb információk és a funkciók részletezései a következő weboldalon találhatóak.

<http://www.sony.net/pmm/>

Android OS

Keresse meg a „PlayMemories Mobile” alkalmazást a Google Play áruházban, majd telepítse.

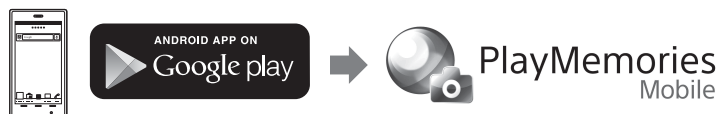

iOS

Keresse meg a „PlayMemories Mobile” alkalmazást az App Store áruházban, majd telepítse.



Megjegyzések

- Az itt leírt Wi-Fi funkció nem minden okostelefonon és táblagépen működik.

Az azonosító/jelszó előkészítése

- Készítse elő az Üzemeltetési útmutatóra illesztett matricát, amelyre az azonosító/jelszó van nyomtatva.

Elvesztett jelszó esetén

- ① A micro USB-kábellel (tartozék) csatlakoztassa a kamerát egy számítógéphez.
- ② Kapcsolja be az áramellátást.
- ③ A számítógépen jelenítse meg a [Computer] → [PMHOME] → [INFO] → [WIFI_INF.TXT] fájlt, majd ellenőrizze a felhasználói azonosítót és jelszót.

Tartalom-
jegyzék

Működetés
keresése

Beállítás
keresése

Tárgymutató

Csatlakoztatás okostelefonhoz

Beállító
kijelző



Csatlakoztatás előtt készüljön elő az okostelefonhoz történő csatlakoztatáshoz (44. oldal).

- 1 Válassza a [SETUP] → [Wi-Fi] → [ON] lehetőséget a kamerán (50. oldal).
- 2 Győződjön meg arról, hogy a kamera felvételi módban van (40. oldal).
MOVIE: Film üzemmód
PHOTO: Fénykép üzemmód
INTVL: Sorozatfelvétel üzemmód

Android

- 1 Indítsa el a „PlayMemories Mobile” alkalmazást.

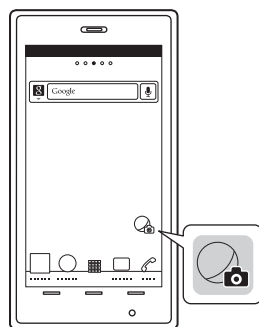

- 2 Válassza az útmutató hátoldalán lévő címkén olvasható SSID azonosítót.



- 3 Adja meg az Üzemeltetési útmutatóra illesztett matricára nyomtatott jelszót (csak első alkalommal).

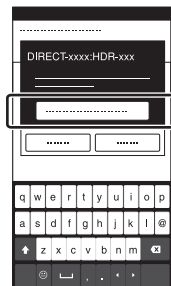

Tartalom-
jegyzék

Működetés
keresése

Beállítás
keresése

Tárgymutató

iPhone/iPad

- 1 Az okostelefonon válassza a [Settings] lehetőséget, majd válassza a [Wi-Fi] lehetőséget és a kamera SSID azonosítóját.
- 2 Adja meg az Üzemeltetési útmutatóra illesztett matricára nyomtatott jelszót (csak első alkalommal).
- 3 Az útmutató hátoldalán lévő címkén olvasható módon erősítse meg az SSID-azonosítót.
- 4 Térjen vissza a kezdőképernyőre, majd indítsa el a „PlayMemories Mobile” alkalmazást.

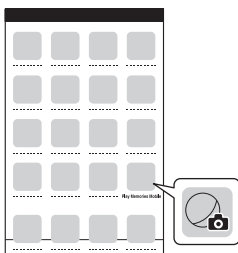
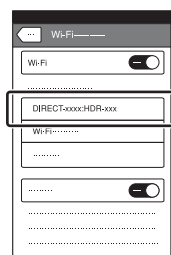
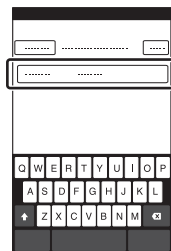
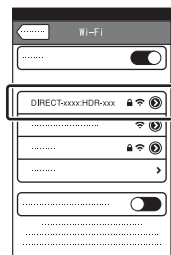

Tartalom-
jegyzék

Működtetés
keresése

Beállítás
keresése

Tárgymutató

Példa okostelefonos képernyőre

A Wi-Fi távvezérlési funkció jellemzői

- A nézet ellenőrzése felvétel előtt és közben
- Képek figyelése felvétel közben

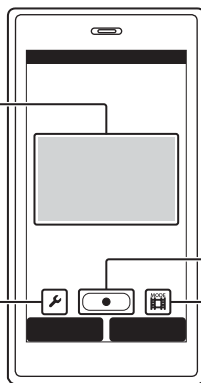

Vegyes beállítások

- [SHARE]
- [VMODE]
- [STEDY]



Felvétel elindítása/leállítása

Felvételi mód beállításai

-  [MOVIE]
-  [PHOTO]/[INTVL]

Megjegyzések

- Az okostelefon nem csatlakoztatható egyidejűleg két vagy több kamerához.
- A helyi elektromos interferenciáktól vagy az okostelefon képességeitől függően előfordulhat, hogy az élő nézeti képek megjelenítése nem simán történik.

A Live-View (Élő nézet) távvezérlő csatlakoztatása

A Live-View (Élő nézet) távvezérlő (RM-LVR1) (külön vásárolható meg) segítségével a fejen viselt vagy távol elhelyezett kamera a Live-View (Élő nézet) távvezérlő képernyőjén működtethető, például ellenőrizhető a nézeti szög vagy elindítható/leállítható a felvétel. A Live-View (Élő nézet) távvezérlő több kamera csatlakoztatására és működtetésére is képes.

Megjegyzések

- Használata előtt frissítse a Live-View (Élő nézet) távvezérlőt a legújabb firmware verzióra. Részletes útmutató az alábbi webhelyen található:
www.sony.net/SonyInfo/Support/

A Live-View (Élő nézet) távvezérlő csatlakoztatása a kamerához

- 1 Kapcsolja be a Live-View (Élő nézet) távvezérlőt.
A működtetéssel kapcsolatos részletek Live-View (Élő nézet) távvezérlő kezelési útmutatójában található.
- 2 Válassza a [SETUP] → [Wi-Fi] → [ON] lehetőséget a kamerán (50. oldal).
- 3 A Live-View (Élő nézet) távvezérlőn válassza ki a kamera SSID azonosítóját.
- 4 Ha kamera kijelzőpaneljén az [ACPT?] látszik, nyomja meg a kamera ENTER gombját.

A Live-View (Élő nézet) távvezérlő csatlakoztatása két vagy több kamerához

A Live-View (Élő nézet) távvezérlő legfeljebb öt kamera csatlakoztatására és az összes kamera egyidejű működtetésére képes. Ez hasznos a több szögből készített felvételekhez.

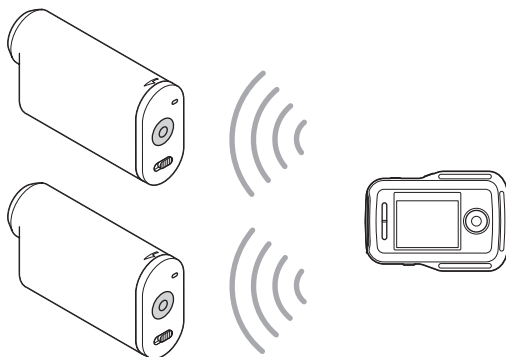

- 1 Kapcsolja be a Live-View (Élő nézet) távvezérlőt.
A működtetéssel kapcsolatos részletek Live-View (Élő nézet) távvezérlő kezelési útmutatójában található.

2 Válassza a [SETUP] → [Wi-Fi] → [MULTI] lehetőséget, majd válassza ki a beállítást a kamerán.

A kamera Live-View (Élő nézet) távvezérlőhöz történő első csatlakoztatása esetén válassza a [NEW], a második és további alkalommal történő csatlakoztatáskor pedig a [CRRNT] lehetőséget (50. oldal).

3 Ha kamera kijelzőpaneljén az [AWAIT] látszik, regisztrálja a kamerát a Live-View (Élő nézet) távvezérlőn.

Ha a csatlakoztatás befejeződött, a kamera kijelzőpaneljén megjelenik a [DONE] üzenet. A többi kamera csatlakoztatásához végezze el a 2. és 3. lépést.

Megjegyzések

- A kamerán rögzített képek nem másolhatók át a Live-View (Élő nézet) távvezérlőre.
- A Live-View (Élő nézet) távvezérlő több kamerához való csatlakoztatására a rendszer a WPS módszert alkalmazza. Ha a kamera közelében van WPS módszert használó más eszköz is, akkor előfordulhat, hogy a regisztráció nem sikerül. Ha a regisztráció sikertelen, akkor csatlakozzon újra, az összes lépés ismételt elvégzésével.



A [Wi-Fi] menü megjelenítése egyszerűen

Nyomja meg egyszerre a PREV és a NEXT gombot, ha a kamera felvételi üzemmódban van. Ez hasznos több kamera működtetése esetén.

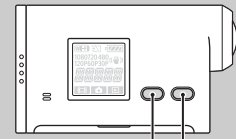

PREV gomb

NEXT gomb



Több kamerával felvett képek felhasználása

A „PlayMemories Home” használatával több nézetes szerkesztés végezhető, ami a több kamerával készített filmeket egy képernyőn jeleníti meg.

Megjegyzések

- A kamerát csak okostelefonhoz vagy Live-View (Élő nézet) távvezérlőhöz szabad csatlakoztatni Wi-Fi kapcsolattal, más Wi-Fi hozzáférési ponthoz nem. Ha a kamerát más Wi-Fi hozzáférési ponthoz csatlakoztatja, akkor ezt saját felelősségére teszi, mert ezáltal a kamera jogosulatlan hozzáférésnek lehet kitéve, és a kommunikáció során átvitt tartalmakat mások is megszerezhetik.

Wi-Fi távvezérlő

Beállító
kijelző



A kamera és egy Live-View (Élő nézet) távvezérlő vagy okostelefon Wi-Fi hálózaton keresztül történő összekapcsolása révén a kamera a Live-View (Élő nézet) távvezérlővel vagy az okostelefonnal működtethető.

- 1 A [SETUP] megjelenítéséhez nyomja meg a NEXT gombot, majd nyomja meg az ENTER gombot.
- 2 A [Wi-Fi] (Wi-Fi) megjelenítéséhez nyomja meg a NEXT gombot, majd nyomja meg az ENTER gombot.
- 3 A beállítás kiválasztásához nyomja meg a NEXT gombot, majd nyomja meg az ENTER gombot.

✓		A kamerát Live-View (Élő nézet) távvezérlővel vagy okostelefonnal működteti.
		A kamerát nem Live-View (Élő nézet) távvezérlővel vagy okostelefonnal működteti.
		Több kamerát Live-View (Élő nézet) távvezérlővel működteti. NEW Akkor válassza ezt, ha a kamerát első alkalommal csatlakoztatja Live-View (Élő nézet) távvezérlőhöz. CRRNT Akkor válassza ezt, ha a kamerát korábban már csatlakoztatta Live-View (Élő nézet) távvezérlőhöz.
		Visszatérés a [Wi-Fi] menühöz.

- 4 A [MOVIE], [PHOTO] vagy [INTVL] megjelenítése.
- 5 Csatlakoztassa a kamerát a Live-View (Élő nézet) távvezérlőhöz vagy okostelefonhoz Wi-Fi kapcsolaton keresztül.
A csatlakoztatási módszer részletes ismertetése a Live-View (Élő nézet) távvezérlő esetén itt: 48, okostelefon esetéről pedig itt: 45 található.
- 6 A kamera működtetése Live-View (Élő nézet) távvezérlővel vagy okostelefonnal.

Megjegyzések

- A kamera Live-View (Élő nézet) távvezérlővel vagy okostelefonnal történő működtetése a kamera akkumulátorának gyors lemerülését okozhatja.
- A kamera Live-View (Élő nézet) távvezérlőhöz történő első csatlakoztatása esetén a [CRRNT] a [MULTI] részben nem jelenik meg.

Tartalom-
jegyzék

Működtetés
keresése

Beállítás
keresése

Tárgymutató

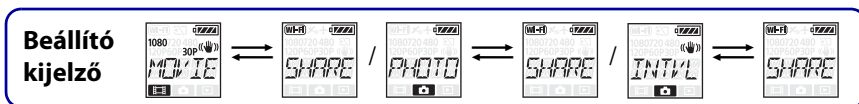

Másolás

A kamerával készített filmek és fényképek okostelefon működtetésével másolhatók.

- 1 Kapcsolja be a kamerát, majd nyomja meg a NEXT gombot, és válassza ki a felvételi üzemmódot.
 MOVIE: Film üzemmód
 PHOTO: Fénykép üzemmód
 INTVL: Sorozatfelvétel üzemmód
- 2 Az okostelefonon indítsa el a „PlayMemories Mobile” alkalmazást, és létesítsen Wi-Fi kapcsolatot.
 Az okostelefon beállításával kapcsolatos részletek a „Csatlakoztatás okostelefonhoz” részben, 45. oldal.
- 3 Kapcsolja a kamerát másolás üzemmódba az okostelefon „PlayMemories Mobile” képernyőjét.
- 4 Válassza ki a másolandó képe(ke)t.

Megjegyzések

- A Wi-Fi távvezérlő funkció aktiválása előtt frissítse a „PlayMemories Mobile” szoftvert a legújabb verzióra.
- Az okostelefonra akkor másolhatók képek, ha a kamera beállítása felvételi üzemmód (film mód/ fénykép mód/sorozatfelvétel mód).
- Az üzemmód csak akkor módosítható, ha a felvételkedészítés készenlétben van.

Hasznos funkciók a kamera számítógéphez való csatlakoztatása esetén

A „PlayMemories Home” szoftver lehetővé teszi filmek és állóképek számítógépre történő importálását, sokféle további felhasználás céljából.

A szoftver telepítéséhez keresse fel a következő URL-címet.

www.sony.net/pm/

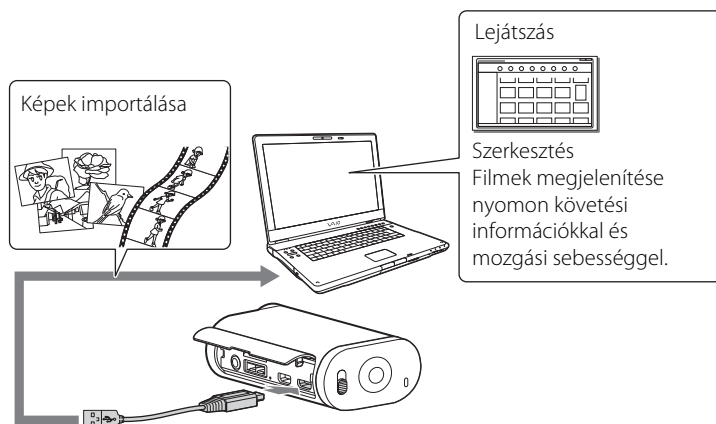

- A kamerának a számítógéphez történő csatlakoztatásánál használja a micro USB-kábelt (tartozék).
- A „PlayMemories Home” használható funkciói Windows és Mac esetén eltérnek.
- Más alkalmazásokkal kapcsolatos részletek a következő URL-címen találhatóak:
Windows: <http://www.sony.co.jp/imsoft/Win/>
Mac: <http://www.sony.co.jp/imsoft/Mac/>

A számítógépes környezet ellenőrzése

A szoftver számítógépes környezetével kapcsolatos információk a következő webhelyen találhatóak.

www.sony.net/pcenv/

A „PlayMemories Home” használatának módja

Olvassa el a „PlayMemories Home” súgóját.

Tartalom-
jegyzék

Működetés
keresése

Beállítás
keresése

Tárgymutató

Számítógép előkészítése

A „PlayMemories Home” szoftver telepítése

1 Kapcsolja be a számítógépet.

- Jelentkezzen be rendszergazdaként.
- A szoftver telepítése előtt zárjon be minden futó alkalmazást a számítógépen.

2 Keresse fel a következő URL-címet és töltsse le a szoftvert.

www.sony.net/pm/

Megjelenik az automatikus lejátszás varázsló.

3 A telepítés folytatásához kövesse a számítógép képernyőjén megjelenő utasításokat.

Ha a telepítés befejeződött, elindul a „PlayMemories Home” szoftver.

- Ha a számítógépen már telepítve van a „PlayMemories Home” szoftver, akkor csatlakoztassa a kamerát a számítógéphez és regisztrálja a kamerát a „PlayMemories Home” szoftverrel. Ekkor elérhetővé válnak az e kamerával használható funkciók.
- Ha a számítógépen már telepítve van a „PMB (Picture Motion Browser)” szoftver, akkor azt a „PlayMemories Home” szoftver felül fogja írni.
- A „PlayMemories Home” szoftverrel kapcsolatos további részletekért a szoftverben válassza a  („PlayMemories Home” Help Guide) lehetőséget, vagy keresse fel a PlayMemories Home támogatási oldalát (<http://www.sony.co.jp/pmh-se/>).
- Ha a kamera olyan számítógépre van csatlakoztatva, amelyen telepítve van a „PlayMemories Home” szoftver, lejátszatja a kamerával felvett videókat a számítógép képernyőjén.

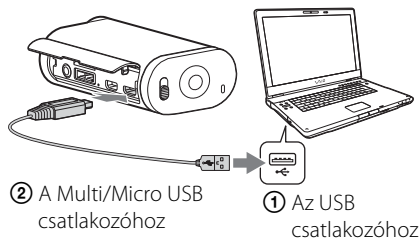

Tartalom-
jegyzék

Működtetés
keresése

Beállítás
keresése

Tárgymutató

Az USB kapcsolat törlése

Windows7/Windows8

- 1 Kattintson a  tálca értesítési területére.
- 2 Az ablakban kattintson az eltávolítási ikonra.
- 3 Az eltávolításhoz kattintson az eszközre.

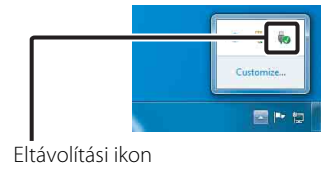

Windows Vista

Végezze el az alábbi 1–3. lépést a következők előtt:

- Kihúzza a micro USB-kábelt (tartozék).
- A kamera kikapcsolása.

- 1 A tálca értesítési területén kattintson duplán az eltávolítási ikonra.
- 2 Kattintson a  ikonra (USB háttértár) → [Leállítás].
- 3 A megerősítő ablakban erősítse meg az eszközt, majd kattintson az [OK] gombra.

Megjegyzések

- Ne formázza a kamera memóriakártyáját számítógép használatával. Ha így tesz, akkor előfordulhat, hogy a kamera nem fog megfelelően működni.
- Ha a kamerát számítógépről éri el, használja a „PlayMemories Home” szoftvert. A kamerán a számítógépről ne módosítsa közvetlenül a fájlokat vagy mappákat. Előfordulhat, hogy a képfájlok megsérülnek vagy nem játszhatók le.
- A működés nem garantált, ha a memóriakártyán levő adatokat a számítógépről közvetlenül használja.
- Hosszú filmeknek vagy szerkesztett képeknek a kamerából a számítógépre történő importálásához használja a „PlayMemories Home” szoftvert. Más szoftver használata esetén előfordulhat, hogy a képek importálása nem lesz megfelelő.
- Ha Mac számítógépet használ, és a kamera nincs csatlakoztatva a számítógéphez, akkor a meghajtó ikont húzza a „Kuka” ikonra.

A „PlayMemories Home” szoftver elindítása

- 1 A számítógép képernyőjén kattintson duplán a „PlayMemories Home” ikonra.
Elindul a „PlayMemories Home” szoftver.

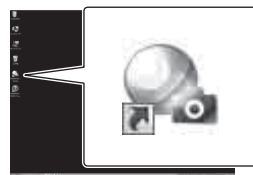

- 2 A „PlayMemories Home” használatával kapcsolatos részleteket lásd a „PlayMemories Home” súgójában.



Regisztrálja a terméket

- A Sony a bővített támogatáshoz a termék regisztrációját kéri.
- Mac felhasználók használják a „Product registration software” Mac alkalmazást.

Tartalom-
jegyzék

Működtetés
keresése

Beállítás
keresése

Tárgymutató

Hibaelhárítás

Ha a kamerával kapcsolatos hibát észlel, próbálkozzon a következő megoldásokkal.

1 Ellenőrizze a tételeket az 57–61. oldalon.

2 Kapcsolja ki a rendszert, majd kapcsolja be újra.

3 Forduljon a Sony-forgalmazóhoz vagy a helyileg illetékes Sony-szervizhez.

Tartalom-
jegyzék

Működtetés
keresése

Beállítás
keresése

Tárgymutató

Akkumulátor és áramellátás

A kamera nem kapcsolható be.

- Illeszen be egy feltöltött akkumulátort.
- Ellenőrizze, hogy az akkumulátor behelyezése megfelelően történt-e (14. oldal).

A kamera hirtelen kikapcsol.

- A kamera és az akkumulátor hőmérsékletétől függően előfordulhat, hogy a kamera védelmében automatikus kikapcsolás történik. Ebben az esetben a kikapcsolás előtt a kijelzőpanelen üzenet jelenik meg.
- Ha bekapcsolt állapotban a kamerát egy ideig nem használja, akkor a kamera az akkumulátor töltöttségének megőrzése érdekében automatikusan kikapcsol. Kapcsolja be ismét a kamerát.
- Ha az automatikus kikapcsolás funkcionál [OFF] értéket állított be, akkor nem történik automatikus kikapcsolás.

Az akkumulátorkapacitás rövid időre elegendő.

- A kamerát nagyon meleg vagy hideg helyen használja, vagy nem elegendő a feltöltés. Ez nem hibajelenség.
- Ha a kamerát hosszabb ideig nem használja, az akkumulátor hatékonysága ismételt feltöltéssel és kimerítéssel növelhető.
- Ha az akkumulátorkapacitás még az akkumulátor teljes feltöltése után is csak a szokásos idő fele lesz, akkor ki kell cserélni az akkumulátort. Forduljon a legközelebbi Sony márkaképviselethez.

A kamera nem tölthető.

- Kapcsolja ki a kamerát és létesítsen USB-kapcsolatot.
- Húzza ki a micro USB-kábelt (tartozék), majd csatlakoztassa vissza.
- Használja a micro USB-kábelt (tartozék).
- Az akkumulátor töltéséhez 10–30 °C-os környezeti hőmérséklet szükséges.
- Kapcsolja be a számítógépet és csatlakoztassa a kamerát.
- Aktiválja a számítógépet az alvó üzemmódból vagy hibernált állapotból.
- A micro USB-kábellel (tartozék) csatlakoztassa a kamerát közvetlenül egy számítógéphez.
- A kamerát olyan számítógéphez csatlakoztassa, amelynek az operációs rendszerét a kamera támogatja.

A töltés hátralevő ideje pontatlanul kerül kijelzésre.

- Ez a jelenség akkor fordul elő, ha a kamerát nagyon meleg vagy hideg helyen használja.
- A töltés hátralevő idejének kijelzése és a tényleges hátralevő akkumulátortöltés között eltérés keletkezik. A kijelzés pontosításához az akkumulátort egyszer merítse ki teljesen, majd töltsé fel.
- Töltsé fel ismét teljesen az akkumulátort. Ha a probléma továbbra is fennáll, akkor az akkumulátor kimerült. Cserélje ki az akkumulátort egy újra.

Memóriakártya

A memóriakártya használatával végezhető műveletek nem hajthatók végre.

- Ha egy számítógéppel formázott memóriakártyát használ, formázza újra a kamerával (33. oldal).

Képek felvétele

Képek nem rögzíthetők.

- Ellenőrizze a memóriakártya szabad kapacitását.

A képekre a dátum nem illeszthető be.

- A kamera nem rendelkezik dátumfeliratozó funkcióval.

Képek megtekintése

A képek nem játszhatók le.

- A számítógépen megváltozott a mappa- vagy a fájlnev.
- Csatlakoztasson egy micro HDMI-kábelt (külön vásárolható meg).

A kép nem jelenik meg a televízión.

- Ellenőrizze, hogy a csatlakozás megfelelő-e (42. oldal).

Számítógépek

A számítógép nem ismeri fel a kamerát.

- Ha az akkumulátor szintje alacsony, töltsé fel a kamerát.
- Kapcsolja be a kamerát és csatlakoztassa egy számítógéphez.
- Használja a micro USB-kábelt (tartozék).
- Húzza ki a micro USB-kábelt (tartozék) a számítógépből és a kamerából is, majd csatlakoztassa vissza szilárdan.
- A számítógép USB csatlakozóiból a kamera, a billentyűzet és az egér kivételével minden eszközt húzzon ki.
- Csatlakoztassa a kamerát közvetlenül, USB elosztó vagy más eszköz közbeiktatása nélkül a számítógéphez.

A képek nem importálhatók.

- Csatlakoztassa a kamerát és a számítógépet megfelelően, USB kapcsolat létesítésével (53. oldal).

A „PlayMemories Home” nem telepíthető.

- Ellenőrizze a „PlayMemories Home” telepítéséhez szükséges számítógépes környezetet vagy telepítési eljárást.

A „PlayMemories Home” nem működik megfelelően.

- Lépjen ki a „PlayMemories Home” programból és indítsa újra a számítógépet.

A képek nem játszhatók le a számítógépen.

- Vegye fel a kapcsolatot a számítógép vagy a szoftver gyártójával.

Wi-Fi

Túl sok időt igényel a képek átvitele.

- A mikrohullámú sütők vagy a Bluetooth-eszközök 2,4 GHz-es hullámhosszt használnak és akadályozhatják a kommunikációt. Ha a közelben vannak ilyen eszközök, vigye a kamerát távolabb tőlük, vagy kapcsolja ki ezeket az eszközöket.

Egyéb funkciók

Az objektív ködös.

- Nedvességlecsapódás történt. Kapcsolja ki a kamerát, és várjon körülbelül egy órát, hogy a nedvesség elpárologjon.

A kamera hosszú idejű használat esetén felmelegszik.

- Ez nem hibajelenség.

A dátum vagy az idő pontatlan.

- Állítsa be ismét a dátumot és az időt (28. oldal).

Figyelmeztető jelzések és üzenetek

Ha a következő üzenet jelenik meg, kövesse az útmutatót.



- Az akkumulátor töltöttségi szintje alacsony. Haladéktalanul töltsé fel az akkumulátort.

ERROR

- Kapcsolja ki a rendszert, majd kapcsolja be újra.

HEAT

- A kamera hőmérséklete megnövekedett. Előfordulhat, hogy a kamera automatikusan kikapcsol, vagy nem lehet képeket rögzíteni. Tegye hűvös helyre a kamerát, amíg a hőmérséklete nem csökken.
- Ha hosszabb időn át készít képfelvételeket, a kamera hőmérséklete megnövekszik. Ebben az esetben hagyja abba a képfelvételek készítését.

NoIMG

- A memóriakártya nem tartalmaz lejátszható képeket.

LowPw

- Az akkumulátor töltöttsége megszűnt.

BATT

- Az akkumulátor töltöttsége nem elegendő a működéshez.
- Az akkumulátor által biztosított áram meghaladja a maximális kimerítési áramot (amelyen túl külső mikrofon stb. csatlakoztatása esetén a kamera megfelelő működtetése nem biztosítható).
- A kamera bekapcsolásakor a rendszer másik akkumulátort észlelt.
- A rendszer az akkumulátor kapacitásromlását észlelte.

FULL

- A memóriakártya fennmaradó kapacitása nem elegendő a felvételhez.

MAX

- A használat elérte a rögzíthető fájlok maximális számát.

MEDIA

- A memóriakártya nem megfelelően van behelyezve.
- A memóriakártya sérült.
- A memóriakártya formátuma nem kompatibilis ezzel a kamerával.

NoCRD

- Nincs behelyezve memóriakártya.

NoDSP

- A lejátszás indításakor a kamera nincs csatlakoztatva televízióhoz.

PLANE

- Ha a repülő üzemmód beállítása [ON], akkor a Wi-Fi nem használható (25. oldal).

Tartalom-
jegyzék

Működetés
keresése

Beállítás
keresése

Tárgymutató

Rendelkezésre álló felvételi idő

A felvétel és a lejátszás becsült időtartama az egyes akkumulátorok esetén

Felvételi idő

Teljesen feltöltött akkumulátor használata esetén a megközelítőleg rendelkezésre álló idő.

(Mértékegység: perc)

Akkumulátor	Folyamatos felvételi idő		Jellemző felvételi idő	
	HQ	VGA	HQ	VGA
NP-BX1 (mellékelt tartozék)	130 (150)	170 (210)	65 (90)	85 (125)

- A fenti időértékek mérése a videokamera 25°C-on való használatakor történt. A kamera használata 10–30°C között javasolt).
- A kamera alacsonyabb hőmérsékleten történő használata esetén a felvételi és lejátszási idő rövidebb lesz.
- A felvétel körülményeitől függően a felvételi és lejátszási idő rövidebb lehet.
- () a felvételi időt jelzi, ha a Wi-Fi távvezérlő funkció beállítása [OFF].

Lejátszási idő

Teljesen feltöltött akkumulátor használata esetén a megközelítőleg rendelkezésre álló idő.

Hozzávetőleges idő a képeknek micro HDMI-kábellel (külön vásárolható meg) csatlakoztatott televízióon történő lejátszása esetén.

(Mértékegység: perc)

Akkumulátor	Lejátszási idő	
	HQ	VGA
NP-BX1 (mellékelt tartozék)	205	210

Filmek becsült felvételi ideje

MP4AVC kétsatornás átlag

(Mértékegység: perc)

Felvételi üzemmód	8 GB	16 GB	32 GB
PS	35	80	160
HQ	60	125	250
SSLOW	40	80	165
SLOW	80	165	330
STD	160	325	650
VGA	295	600	1205

- A SLOW/SSLOW beállításban a fenti szám a felvétel közbeni felvételi időt jelzi, és eltér a tényleges lejátszási időtől.
- Sony memóriakártya használata esetén.

Tartalom-
jegyzék

Működtetés
keresése

Beállítás
keresése

Tárgymutató

Megjegyzések

- A rendelkezésre álló felvételi idő a felvétel körülményeitől, a tárgytól és a felvételi üzemmódtól függően változhat (19. oldal).
- A filmek maximális folyamatos felvételi ideje hozzávetőlegesen 13 óra.
[SLOW] üzemmódban ez hozzávetőlegesen 6,5 óra.
[SSLOW] üzemmódban ez hozzávetőlegesen 3 óra.

Rögzíthető fényképek becsült száma

(mértékegység: kép)

	8 GB	16 GB	32 GB
2M (sorozatfelvétel) (16:9)	10 500	21 000	40 000
12M (állóképek)	1300	2650	5300

- Sony memóriakártya használata esetén.
- A rögzíthető képeknek a memóriakártyához tartozó, itt bemutatott száma a kamera maximális képméretére vonatkozik. A rögzíthető képek tényleges száma felvétel közben az LCD-kijelzőn jelenik meg.
- A rögzíthető képeknek a memóriakártyához tartozó száma a felvételi körülményektől függően változhat.

Akkumulátor

Az akkumulátor feltöltése

- A kamera legelső használata előtt tölts fel az akkumulátort.
- Az akkumulátor feltöltését 10–30 °C környezeti hőmérsékletben javasoljuk, amíg a CHG (Töltés) lámpa ki nem alszik. Ezen a hőmérsékleti tartományon kívüli töltés esetén előfordulhat, hogy az akkumulátor töltése nem lesz hatékony.
- A CHG (töltés) lámpa a következő esetben villoghat:
 - Az akkumulátor nem megfelelően van behelyezve.
 - Az akkumulátor megsérült.
 - A nem megfelelő hőmérsékleti tartományban történő töltés miatt a töltés ideiglenesen szünetel.
- Ha az akkumulátor hőmérséklete alacsony, válassza le az akkumulátort és helyezze meleg környezetbe.
- Ha az akkumulátor hőmérséklete magas, válassza le az akkumulátort és helyezze hűvös környezetbe.

Az akkumulátor hatékony használata

- Az akkumulátor teljesítménye alacsony (10°C alatti) hőmérsékletű környezetben csökken. Tehát hideg helyeken az akkumulátor üzemideje rövidebb. Az akkumulátor hosszabb idejű használhatósága érdekében a következőt javasoljuk: Tegye a testéhez közel az akkumulátort, hogy felmelegedhessen, és közvetlenül a felvétel megkezdése előtt helyezze be a kamerába.
- Az akkumulátor hamar kimerül, ha gyakran használja a lejátszási, gyors keresés előre és gyors keresés visszafelé funkciókat.
- Ha nem készít felvételt vagy nem végez lejátszást a kamerán, akkor minden esetben kapcsolja ki a kamerát. Az akkumulátor lemerül, ha a felvétel készenléti üzemmódban történik.
- Javasoljuk, hogy helyezzen készenlétebe a várható felvételi időnél kétszer-háromszor hosszabb időre elegendő tartalék akkumulátort, a tényleges felvétel előtt pedig végezzen próbafelvételeket.
- Ha az akkumulátor csatlakozórésze szennyezett, akkor előfordulhat, hogy a kamera nem kapcsolható be vagy az akkumulátor nem tölthető hatékonyan. Ebben az esetben az akkumulátor megtisztításához puha, száraz kendővel törölje le a port.
- Óvja az akkumulátort a víztől. Az akkumulátor nem vízálló.

Az akkumulátor töltöttsége

- Ha az akkumulátor gyorsan kimerül annak ellenére, hogy az akkumulátor töltöttségjelzője magas szintet mutat, akkor tölts fel ismét teljesen az akkumulátort. A töltés hátralevő ideje megfelelően kerül kijelzésre. Ne feledje, hogy a kijelzés pontatlan lehet a következő helyzetekben:
 - A kamera hosszú idejű használata magas hőmérsékleten
 - Kamerában hagyott teljesen feltöltött akkumulátor esetén
 - Erősen elhasznált akkumulátor használata esetén

Az akkumulátor tárolása

- Tárolás előtt teljesen merítse le az akkumulátort, majd tárolja száraz, hűvös helyen. Az akkumulátor működőképességének fenntartása érdekében, tárolás közben az akkumulátort évente legalább egyszer teljesen tölts fel, majd teljesen merítse le a kamerával.
- A csatlakozók beszennyeződésének, rövidzárlatának stb. elkerülése érdekében szállításkor vagy tároláskor használjon műanyag zacskót a fémtárgyaktól való távoltartáshoz.

Az akkumulátor élettartama

- Az akkumulátor élettartama véges. Az akkumulátor kapacitása idővel és az ismételt használat során csökken. Ha a feltöltések közötti használati idő jelentősen csökken, akkor valószínűleg ideje újabbra cserélni az akkumulátort.
- Az akkumulátor élettartama az akkumulátor használati módja szerint változik.

Tartalom-
jegyzék

Működetés
keresése

Beállítás
keresése

Tárgymutató

A kamera használata külföldön

A televíziós színrendszerek

A kamera által készített képek megtekintése HDMI-aljzattal rendelkező televíziót (vagy monitort) és egy micro HDMI-kábelt (külön vásárolható meg) igényel. Felvétel készítése előtt ügyeljen rá, hogy a [V.SYS] annak az országnak és régiónak a televíziós rendszerére legyen állítva, ahol a felvételeket meg fogja tekinteni. Az alábbi felsorolásban megtalálható, mely országokban és régiókban tekinthetők meg [NTSC] vagy [PAL] képek.

Országok és régiók, amelyekben a képek akkor tekinthetők meg, ha a [V.SYS] beállítása [NTSC]

Amerikai Egyesült Államok, Barbados, Bermuda, Bolívia, Chile, Costa Rica, Dominika, Ecuador, El Salvador, Fülöp-szigetek, Guam, Guatemala, Guyana, Haiti, Honduras, Japán, Kanada, Kolumbia, Koreai Köztársaság, Kuba, Mexikó, Mianmar, Mikronézia, Nicaragua, Panama, Peru, Puerto Rico, Saint Lucia, Szamoa, Suriname, Tajvan, Trinidad és Tobago, Venezuela stb.

Országok és régiók, amelyekben a képek akkor tekinthetők meg, ha a [V.SYS] beállítása [PAL]

Argentína, Ausztrália, Ausztria, Belgium, Brazília, Bulgária, Cseh Köztársaság, Dánia, Egyesült Királyság, Finnország, Francia Guyana, Franciaország, Hollandia, Hongkong, Horvátország, Indonézia, Irak, Irán, Kína, Kuvait, Lengyelország, Magyarország, Malajzia, Monaco, Németország, Norvégia, Olaszország, Oroszország, Paraguay, Portugália, Spanyolország, Svájc, Svédország, Szingapúr, Szlovák Köztársaság, Thaiföld, Törökország, Új-Zéland, Ukrajna, Uruguay, Vietnam stb.

Nemzetközi időeltérések

Időzóna-eltérések	Területi beállítás
GMT	Lisszabon, London
+01:00	Berlin, Párizs
+02:00	Helsinki, Kairó, Isztambul
+03:00	Nairobi
+03:30	Teherán
+04:00	Abu-Dzabi, Baku, Moszkva
+04:30	Kabul
+05:00	Karacsi, Iszlámábád
+05:30	Kalkutta, Új-Delhi
+06:00	Almati, Dakka
+06:30	Rangun
+07:00	Bangkok, Dzsakarta
+08:00	Hongkong, Szingapúr, Peking
+09:00	Szöul, Tokió
+09:30	Adelaide, Darwin

Időzóna-eltérések	Területi beállítás
+10:00	Melbourne, Sydney
+11:00	Salamon-szigetek
+12:00	Fidzsi-szk., Wellington, Eniwetok, Kwajalein
-11:00	Szamoa
-10:00	Hawaii
-9:00	Alaszka
-8:00	Los Angeles, Tijuana
-7:00	Denver, Arizona
-6:00	Chicago, Mexikóváros
-5:00	New York, Bogotá
-4:00	Santiago
-3:30	St. John's
-3:00	Brazília, Montevideo
-2:00	Fernando de Noronha
-1:00	Azori-szk., Zöld-foki szk.

Tartalom-
jegyzék

Működetés
keresése

Beállítás
keresése

Tárgymutató

Óvintézkedések

Ne használja / ne tárolja a kamerát a következő helyeken

- Nagyon meleg, hideg vagy párás helyszínen
Napon parkoló autóban és hasonló helyeken a kamera háza torzulhat, és ez meghibásodást okozhat.
- Közvetlen napsütésben vagy fűtőttest közelében történő elhelyezés a tároláshoz nem megfelelő.
A kamera háza elszíneződhet vagy torzulhat, és ez meghibásodást okozhat.
- Erős rázkódásnak kitett helyen
- Erős mágneses erőterek közelében
- Homokos vagy poros helyeken
Ügyeljen rá, hogy a kamera belsejében homok vagy por ne kerüljön be. Ez a kamera meghibásodását okozhatja, és egyes esetekben ez nem javítható.

Szállítás

Ne üljön le székre vagy egyéb helyre farzsebbe tett kamerával, mert ez a kamera meghibásodását vagy károsodását okozhatja.

Az objektív gondozása és tárolása

- Puha kendővel törölje tisztára az objektív (a lencsék) felületét a következő esetekben:
 - Ha az objektív felületére ujjlenyomatok kerültek.
 - Meleg vagy párás helyszíneken
 - Ha az objektív sós levegőnek van kitéve, például tengerparton.
- Tárolja jól szellőző, szennyeződésnek és pornak kevésbé kitett helyen.
- A penészképződés megakadályozása érdekében rendszeresen tisztítsa meg az objektívet a fent leírt módon.

A készülék tisztítása

A kamera felületét vízzel enyhén benedvesített, puha kendővel tisztítsa le, majd egy száraz, puha kendővel törölje le a felületet. A következőket ne használja, mert a felület vagy a burkolat károsodását okozhatják.

- Vegyszerek, például higító, benzín, alkohol, eldobható kendők, rovarriasztó és -irtószerek, fényvédő krémek stb.
- Ha a fenti anyagok bármelyike a kezére került, akkor ne érintse meg a kamerát.
- Ne tegye ki a kamerát gumi- vagy viniltárgyakkal való tartós érintkezésének.

Üzemi hőmérséklet

A kamera -10 és +40°C közötti hőmérsékletben történő használathoz készült. Felvételkedzés a tartományt meghaladóan nagyon hideg vagy meleg helyeken nem ajánlott.

Nedvességleszapódás

Ha a kamerát a hidegről közvetlenül meleg helyre viszi, illetve nagyon nedves szobába helyezi, a nedvesség a kamera belsejében vagy külsején lecsapódhat. Ez a nedvességleszapódás a kamera meghibásodását okozhatja.

Ha nedvességleszapódás történik

Kapcsolja ki a kamerát, és várjon körülbelül 1 órát, hogy a nedvesség elpárologjon.

Megjegyzés a nedvességlecsapódáshoz

Nedvesség akkor csapódhat le, ha a kamerát hideg helyről meleg helyre viszi (vagy fordítva), vagy ha a kamerát párás helyen használja, az alábbiak szerint.

- Ha a kamerát sípályáról egy meleg helyre viszi.
- Ha a kamerát sípályáról egy klímaberendezéssel hűtött autóból vagy szobából meleg szabad helyre viszi.
- Ha a kamerát zivatar vagy zápor után használja.
- Ha a kamerát meleg és párás helyen használja.

A nedvességlecsapódás elkerülése

Ha a kamerát hideg helyről meleg helyre viszi, helyezze a kamerát egy műanyag zacskóba, és azt szorosan zárja le. Ha a műanyag zacskóban a levegő hőmérséklete elérte a környezeti hőmérsékletet (körülbelül 1 óra elteltével), akkor távolítsa el a zacskót.

Megjegyzés az opcionális tartozékokhoz

- Előfordulhat, hogy az eredeti Sony tartozékok egyes országokban/térségekben nem állnak rendelkezésre.

A memóriakártya selejtezése/átadása

Még az adatok memóriakártyáról való törlése vagy a memóriakártya kamerával vagy számítógéppel történő formázása esetén is előfordulhat hogy a memóriakártyáról nem törölhetők teljesen az adatok.

Ha a memóriakártyát átadja valakinek, ajánlatos teljes adattörlést végezni rajta számítógépen, egy adattörlő szoftver használatával. A memóriakártya kidobása esetén pedig javasolt magát a memóriakártyát fizikailag használhatatlanná tenni (összetörni).

Műszaki adatok

Kamera

[Rendszer]

Videojel

- NTSC szín, EIA szabványok
- HDTV 1080/60i, 1080/60p specifikáció
- PAL szín, CCIR szabványok
- HDTV 1080/50i, 1080/50p specifikáció

Képezőköz:

- 7,77 mm (1/2.3 típus)
- Exmor R CMOS érzékelő

Rögzíthető képpontok (16:9):

- Sorozatfelvétel üzemmód:
Max. 2 000 000 képpont megfelelője
- Fénykép üzemmód: Max. 11 900 000 képpont megfelelője

Összesen: Kb. 16 800 000 képpont

Tényleges (film, 16:9):

Kb. 11 900 000 képpont

Tényleges (állókép, 16:9): Kb. 11 900 000 képpont

Objektív: ZEISS Tessar objektív

- F2.8
- f = 2,5 mm
- 35 mm-es állóképes kamerára átalakítás
- Filmek esetén: 15,3 mm (16:9)*

Exponálás vezérlése: Automatikus exponálás

Fájlformátum:

- Állóképek: JPEG (DCF Ver. 2.0, Exif Ver. 2.3, MPF Baseline) megfelelőség
- Filmek: MPEG-4 AVC/H.264 (MP4)
- Hang: MPEG AAC

Rögzítési eszköz:

- “Memory Stick Micro” (Mark2) hordozó
- microSD kártya (Class4 vagy gyorsabb)

Minimális megvilágítás: 6 lx (lux)

* a SteadyShot lehetőség [OFF] állásban

[Bemeneti és kimeneti csatlakozók]

- HDMI OUT aljzat: HDMI micro csatlakozó
- Multi/Micro USB csatlakozó*: micro-B/USB2.0 Hi-Speed (háttértár)

* A micro USB-kompatibilis eszközöket támogatja.

- USB csatlakozás csak kimenethez.
(Az európai vásárlók számára)

[Áramellátás, általános]

Áramellátási követelmények:

- Akkumulátorkészlet: 3,6 V (NP-BX1 (tartozék))
- Multi/Micro USB csatlakozó: 5,0 V
- USB töltés (Multi/Micro USB csatlakozó):
Egyenáram 5,0 V, 500 mA/800 mA

Töltési idő:

Számítógéppel

NP-BX1 (mellékelt tartozék): Kb. 245 perc
AC-UD20 töltővel (külön vásárolható meg)

NP-BX1 (mellékelt tartozék): Kb. 175 perc

Teljesítményfelvétel: 1,8 W (ha a film képméretet [1920×1080/30p])

Üzemi hőmérséklet: -10°C és 40°C között

Tárolási hőmérséklet: -20°C és 60°C között

Méretetek: Kb. 24,5 mm × 47,0 mm × 82,0 mm
(sz/ma/mé, a kiálló részek nélkül)

Tömeg: Kb. 58 g (csak a kamera)

Tömeg (felvétel közben):

Kb. 83 g (NP-BX1 akkumulátorral (tartozék))

Mikrofon: Sztereó

Hangsugárzó: Monó

Akkumulátorkészlet:

NP-BX1 (mellékelt tartozék)

Maximális kimeneti feszültség: Egyenáram 4,2 V

Kimeneti feszültség: Egyenáram 3,6 V

Kapacitás: 4,5 Wh (1240 mAh)

Típus: Lítiumionos

[Vezeték nélküli LAN]

Vonatkozó szabvány: IEEE 802.11 b/g/n

Frekvencia: 2,4 GHz

Támogatott biztonsági protokollok: WPA-PSK/
WPA2-PSK

[Tartozékok]

Vízálló burkolat (SPK-AS2)

Méretetek: Kb. 35,5 mm × 62,0 mm × 96,0 mm
(sz/ma/mé, a kiálló részek nélkül)

Tömeg: Kb. 55 g

Nyomásállóság: Víz alatti felvételkészítés

5 méteres mélységben folyamatosan 30 percig lehetséges. *

*Behelyezett kamera esetén.

Tapadó szerelősín (VCT-AM1)

Rögzítőcsat

Méretetek: Kb. 43,5 mm × 14,0 mm × 58,5 mm
(sz/ma/mé, a kiálló részek nélkül)

Tömeg: Kb. 15 g

Lapos tapadó szerelősín

Méretetek: Kb. 50,0 mm × 12,5 mm × 58,5 mm
(sz/ma/mé, a kiálló részek nélkül)

Tömeg: Kb. 14 g

Ívelt tapadó szerelősín

Méretetek: Kb. 50,0 mm × 16,0 mm × 58,5 mm
(sz/ma/mé, a kiálló részek nélkül)

Tömeg: Kb. 16 g

A kivétel és a műszaki adatok előzetes bejelentés nélkül megváltozhatnak.

Tartalom-
jegyzék

Működtetés
keresése

Beállítás
keresése

Tárgymutató

Védjegyek

- A „Memory Stick” és a  a Sony Corporation védjegye vagy bejegyzett védjegye.
 - A HDMI és a HDMI High-Definition Multimedia Interface kifejezés, valamint a HDMI embléma a HDMI Licensing LLC védjegye vagy bejegyzett védjegye az Egyesült Államokban és más országokban.
 - A Microsoft, Windows és a Windows Vista a Microsoft Corporation védjegye vagy bejegyzett védjegye az Egyesült Államokban és/vagy más országokban.
 - Mac A Mac az Apple Inc. védjegye vagy bejegyzett védjegye az Egyesült Államokban és más országokban.
 - Az Intel, az Intel Core és a Pentium az Intel Corporation vagy leányvállalatai védjegye vagy bejegyzett védjegye az Egyesült Államokban és más országokban.
 - Az Adobe, az Adobe embléma és az Adobe Acrobat az Adobe Systems Incorporated védjegye vagy bejegyzett védjegye az Egyesült Államokban és/vagy más országokban.
 - A microSDXC embléma az SD-3C, LLC védjegye.
 - A iPhone és a iPad az Apple Inc. bejegyzett védjegye az Egyesült Államokban és más országokban.
 - Az iOS a Cisco Systems, Inc. bejegyzett védjegye vagy védjegye.
 - Az Android és az Google Play a Google Inc. védjegyei.
 - Az Wi-Fi, a Wi-Fi embléma és a Wi-Fi PROTECTED SET-UP a Wi-Fi Alliance bejegyzett védjegye.
- Továbbá az ebben az útmutatóban használt egyéb rendszer- és termékek általánosságba az adott fejlesztők vagy gyártók védjegyei vagy bejegyzett védjegyei. Mindazonáltal ebben az útmutatóban a TM vagy a ® jelzések nem minden esetben vannak feltüntetve.

GNU GPL/LGPL alkalmazott szoftverek

A kamera a következő GNU General Public License (Általános Nyilvános Licenc, a továbbiakban „GPL”) vagy GNU Lesser General Public License (Kevésbé Általános Nyilvános Licenc, a továbbiakban „LGPL”) számára megfelelő szoftvert tartalmaz.

Ez arról tájékoztatja Önt, hogy a mellékelt GPL/LGPL feltételeinek betartásával jogosult e szoftverprogramok forráskódjának megszerzésére, módosítására és terjesztésére.

A forráskód az interneten érhető el. A letöltéséhez használja a következő URL-címet. Ha letölti a forráskódot, válassz a HDR-AS20 kameratípust.

<http://www.sony.net/Products/Linux/>

Kérjük, hogy a forráskód tartalmával kapcsolatban ne forduljon hozzánk.

A licenck példányait (angol nyelven) a kamera belső memóriája tárolja.

Létesítsen háttértár kapcsolatot a kamera és a számítógép között, és olvassa el a „PMHOME” mappa „LICENSE” mappájában levő fájlokat.

Tárgymutató

A

A beállítások visszaállítása	32
A.OFF	26
Akkumulátor	64
Alkatrészek azonosítása	12
Automatikus kikapcsolás	26

B

Beállítások	10
BEEP	27

C

CHG (Töltés) lámpa	15
--------------------------	----

D

DATE	28
Dátum és idő beállítása	28
DST	29

E

Elforgatás	22
ENTER (Menü aktiválása) gomb	10

F

Felvétel készítése	
Állókép	40
Filmekek	40
Felvételi üzemmód	19
Figyelmeztető üzenetek	60
Filmek rendelkezésre álló felvételi ideje	62
FLIP	22
Formátum	33
FORMT	33

H

Hangjelzés	27
HDMI OUT csatlakozó	42
Hibaelhárítás	56

I

INTVL	40
-------------	----

L

LAPSE	24
Live-View (Élő nézet) távvezérlő	48

M

Másolás	51
MOVIE	40
Multi/Micro USB csatlakozó	53

N

NEXT gomb	10
Nézet	
Állókép	42
Filmekek	42
NTSC/PAL váltás	31

NY

Nyári időszámítás beállítása	29
------------------------------------	----

O

Okostelefon	44, 45
-------------------	--------

P

PHOTO	40
PLANE	25
PLAY	42
PREV gomb	10

R

REC gomb	40
REC HOLD kapcsoló	40
REC/elérési lámpa	40
Repülő üzemmód	25
RESET	32
Rögzíthető fényképek száma	63

S

SCENE	23
Scene	23
Sorozatfelvétel	24
Sorozatfelvétel üzemmód	40
SteadyShot	21
STEDY	21

Tartalom-
jegyzék

Működtetés
keresése

Beállítás
keresése

Tárgymutató

T

Töltés..... 15

U

USB 15

USB áramellátás 30

USBPw 30

V

V.SYS 31

VIDEO 19

W

Wi-Fi 45

Wi-Fi távvezérlés..... 50

Tartalom-
jegyzék

Működtetés
keresése

Beállítás
keresése

Tárgymutató