

DAB/FM/MW/LW- digitalmediespelare

Bruksanvisning

SV

För att avbryta demonstrationen (DEMO), se sidan 12.

För anslutning/installation, se sidan 19.



* 4 5 8 3 5 7 4 1 1 * (1)

Installera enheten i instrumentpanelen eftersom enhetens vänstra sida blir varm under användning.
Mer information finns i "Anslutning/installation" (sidan 19).

Typskylten med information om driftspänning och annat är placerad på enhetens undersida.

Information till kunder: Följande information gäller endast utrustning som säljs i länder med gällande EU-direktiv.

Tillverkare: Sony Corporation,
1-7-1 Konan Minato-ku Tokyo, 108-0075 Japan
Frågor om produktöverensstämmelser i EU: Sony Belgium, bijkantoor van Sony Europe Limited,
Da Vincilaan 7-D1, 1935 Zaventem, Belgien



Avfallshandling av uttjänta batterier samt elektriska och elektroniska produkter (gäller i EU och andra europeiska länder med separata insamlingsystem)

Den här symbolen på produkten, batteriet eller förpackningen anger att produkten och batteriet inte får behandlas som vanligt hushållsavfall. På vissa batterier kan denna symbol användas i kombination med en kemisk symbol. Den kemiska symbolen för kvicksilver (Hg) eller bly (Pb) läggs till om batteriet innehåller mer än 0,0005 % kvicksilver eller 0,004 % bly.

När produkterna och batterierna kasseras på rätt sätt kan det förebygga de potentiella negativa miljö- och hälsoeffekter som kan uppstå vid felaktig avfallshandling. Återvinning av material hjälper till att bevara naturens resurser.

För produkter som av säkerhets-, prestanda- eller dataintegritetsskäl kräver permanent anslutning till ett inbyggt batteri, bör detta batteri endast bytas av behörig servicetekniker. Lämna det förbrukade batteriet och den elektriska och elektroniska utrustningen på en återvinningsstation för elektriska och elektroniska produkter för att garantera en korrekt handtering. Information om övriga batterier finns i avsnittet om hur du tar ut batterierna ur produkten på ett säkert sätt. Lämna in batteriet på en återvinningsstation i behållaren för förbrukade batterier. Om du vill ha mer information om återvinningen av produkten eller

batteriet, kontaktar du ditt kommunkontor, den lokala sophämtningstjänsten eller återförsäljaren där du köpte produkten eller batteriet.

Varning om tändningslåset i bilen saknar ACC-läge

Var noga med att stänga av funktionen AUTO OFF (sidan 12). Enheten stängs av automatiskt efter angiven tid för att spara batteritid. Om du inte ställer in funktionen AUTO OFF, ska du hålla OFF intryckt tills teckenfönstret locknar varje gång du stänger av tändningen.

Friskrivning avseende tjänster från tredje part

Tjänster från tredje part kan komma att ändras, avbrytas eller upphöra utan föregående avisering. Sony åtar sig inget ansvar i sådana situationer.

Innehållsförteckning

Guide till delar och kontroller	4
---------------------------------------	---

Komma igång

Ta bort frontpanelen	5
Ställa in klockan	6
Ansluta en USB-enhet	6
Ansluta en annan bärbar ljudenhet	6

Lyssna på radio

Ta emot DAB-kanaler	7
Använda FM/MW/LW	8
Använda RDS (Radio Data System)	9
Välja programtyper (PTY)	10

Uppspelning

Spela upp en USB-enhet	10
Söka efter och spela upp spår	11

Inställningar

Avbryta DEMO-läget	12
Grundläggande inställningar	12
Allmän inställning (GENERAL)	12
Ljudinställning (SOUND)	13
Teckenfönsterinställning (DISPLAY)	13

Övrig information

Försiktighetsåtgärder	14
Underhåll	14
Specifikationer	15
Felsökning	16

Anslutning/installation

Försiktighetsåtgärder	19
Komponentlista inför installation	19
Anslutning	20
Installation	22

Guide till delar och kontroller

Huvudenhet

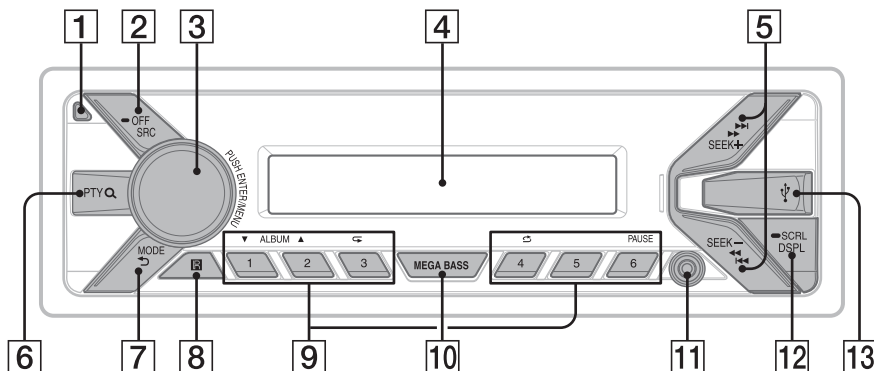

1 **Frigöringsknapp för frontpanel**

2 **SRC (källa)**

Slå på strömmen.
Byt källa.

— **OFF**

Håll knappen intryckt i en sekund för att stänga av källan och visa klockan.

Håll knappen intryckt i mer än två sekunder för att stänga av strömmen och teckenfönstret.

3 **Kontrollvred**

Vrid för att justera volymen.

PUSH ENTER

Bekräfta vald inställning.

MENU

Öppna inställningsmenyn.

4 **Teckenfönster**

5 **SEEK +/-**

Under DAB-mottagning:

Välj en tjänst. Håll intryckt för att söka efter en ensemble.

Under FM/MW/LW-mottagning:

Ställ in radiokanaler automatiskt. Håll intryckt för manuell inställning.

◀◀/▶▶ (föregående/nästa)

◀◀/▶▶ (snabbspolning bakåt/framåt)

6 **PTY (programtyp)/Q (sök) (sidan 7, 11)**

Under DAB-mottagning:

Aktivera sökläge. Tryck två gånger för att välja PTY.

Under FM-mottagning:

Välj PTY i RDS.

Under uppspelning:

Aktivera sökläge.

7 **MODE (sidan 7, 8, 11)**

↶ (bakåt)

Återgå till föregående display.

8 Mottagare för fjärrkontroll

9 Sifferknappar (1 till 6)

Välj lagrade DAB-tjänster eller radiokanaler. Håll intryckt för att lagra DAB-tjänster eller radiokanaler.

ALBUM ▼/▲

Hoppa över ett album på ljudenheten. Håll intryckt för att hoppa över flera album i rad.

↶ (upprepningsläge)

↷ (slumpläge)

PAUSE

10 MEGA BASS

Förstärk basljudet synkroniserat med volymnivån. Tryck för att ändra MEGA BASS-inställningen: [1], [2], [OFF].

11 AUX-ingång

12 DSPL (display)

Tryck för att växla alternativ.

➡ SCRL (rulla)

Håll intryckt för att rulla bland alternativen.

13 USB-port

Komma igång

Ta bort frontpanelen

Frontpanelen kan tas bort från enheten för att förhindra stöld.

- 1 Håll OFF ① intryckt tills enheten stängs av. Tryck på frigöringsknappen för frontpanelen ② och ta bort panelen genom att dra den mot dig.

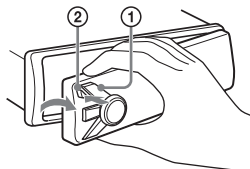

Varningslarm

Om du slår av tändningen (läget OFF) utan att ta bort frontpanelen, avges ett varningslarm under några sekunder. Larmet avges bara om den inbyggda förstärkaren används.

Sätta fast frontpanelen

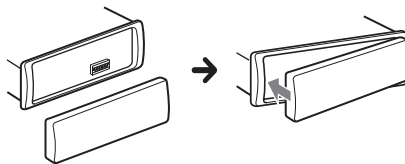

Ställa in klockan

- 1 Tryck på MENU, vrid kontrollvredet för att välja [SET GENERAL], och tryck sedan på vredet.
- 2 Vrid kontrollvredet för att välja [SET CLOCK-ADJ], och tryck sedan på vredet.
Timangivelsen blinkar.
- 3 Vrid kontrollvredet för att välja timme och minut.
Tryck på SEEK +/- för att ändra display.
- 4 Tryck på MENU efter minutinställningen.
Inställningen är klar och klockan startar.

Visa klockan

Tryck på DSPL.

Ansluta en USB-enhet

- 1 Sänk volymen på denna enhet.
- 2 Anslut USB-enheten till denna enhet.
Anslut iPod/iPhone-enheten via USB-anslutningskabeln för iPod (medföljer inte).

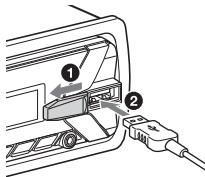

Ansluta en annan bärbar ljudenhet

- 1 Stäng av den bärbara ljudenheten.
- 2 Sänk volymen på denna enhet.
- 3 Anslut den bärbara ljudenheten till AUX-ingången (stereominiuttag) på denna enhet via en anslutningskabel (medföljer inte)*.

* Var noga med att använda ett rakt kontaktdon.

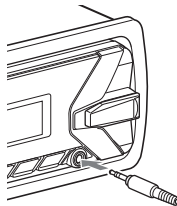

- 4 Tryck på SRC och välj [AUX].

Matcha volymen på den anslutna enheten med andra källor

Starta uppspelningen på den bärbara ljudenheten på medelhög volym och ställ in normal lyssningsvolym på denna enhet.
Tryck på MENU och välj [SET SOUND] → [SET AUX VOL] (sidan 13).

Lyssna på radio

För att lyssna på radio, tryck på SRC och välj [TUNER].

Den första kanalsökningen startar automatiskt när du väljer DAB-bandet första gången efter att ha bytt bilbatteri eller ändrat anslutningarna. Vänta tills kanalsökningen är klar. (Om kanalsökningen avbryts, börjar den om från början nästa gång du väljer DAB-bandet.) Om det inte lagras någon DAB-kanal vid den första kanalsökningen, ska du göra en automatisk kanalsökning (sidan 8).

Tips!

Ställ in [SET ANT-PWR] på [ON] (standard) eller [OFF] beroende på typen av DAB-antenn (sidan 12).

Ta emot DAB-kanaler

DAB (Digital Audio Broadcasting) är ett markbundet sändningssystem. DAB-kanalerna samlar radioprogram ("tjänster") i ensembler, och varje tjänst innehåller en eller flera komponenter. Samma tjänst kan ibland tas emot på olika frekvenser.

Söka efter en tjänst manuellt

- 1 Tryck på MODE för att välja [DB1], [DB2] eller [DB3].
- 2 Tryck på SEEK +/- för att söka efter en tjänst i en ensemble. Håll SEEK +/- intryckt för att söka efter olika ensembler.
Kanalsökningen stoppar när enheten tar emot en tjänst/ensemble. Fortsätt kanalsökningen tills önskad tjänst tas emot.

Lagra en tjänst manuellt

- 1 När du har hittat tjänsten som du vill lagra, håller du en sifferknapp (1 till 6) intryckt tills [MEM] visas.

Ta emot lagrade tjänster

- 1 Välj önskat frekvensband och tryck på en sifferknapp (1 till 6).

Söka efter en tjänst efter dess namn (Quick-BrowZer™)

Du kan visa en lista med tjänster så att du enkelt kan söka efter dem.

- 1 Tryck på Q (sök) under DAB-mottagning. Enheten sätts i Quick-BrowZer-läge, och listan med tjänster visas.
- 2 Vrid kontrollvredet för att välja önskad tjänst, och tryck sedan på vredet. Mottagningen startar.

Avsluta Quick-BrowZer-läget

Tryck på ↩ (tillbaka).

Ställa in DAB-meddelanden

Du kan ställa in särskilda typer av DAB-meddelanden som avbryter den valda källan.

- 1 Tryck på MENU under DAB-mottagning, vrid kontrollvredet för att välja [SET GENERAL], och tryck sedan på vredet.
- 2 Vrid kontrollvredet för att välja [SET ANNOUNCE], och tryck sedan på vredet.
- 3 Vrid kontrollvredet för att välja [SET ANNC-ON] eller [SET ANNC-OFF], och tryck sedan på vredet.

Obs!

Under DAB-meddelandet justeras volymen till den nivå som är inställd för TA (trafikmeddelanden) i RDS (sidan 9).

Lyssna på samma eller ett liknande program också vid svag mottagning

Ställ in [SET SOFTLINK] på [ON] (sidan 12).

[FM-LINK] tänds när motsvarande FM-program tas emot.

Hard Link följer samma program, och Soft Link följer ett liknande program.

SOFT LINK	DAB		FM	
	Hard Link	Soft Link	Hard Link	Soft Link
OFF	○		○	
ON	○	○	○	○

Uppdatera listan med tjänster automatiskt (automatisk avsökning)

- 1 Tryck på MODE för att välja [DB1], [DB2] eller [DB3].
- 2 Tryck på MENU, vrid kontrollvredet för att välja [SET GENERAL], och tryck sedan på vredet.
- 3 Vrid kontrollvredet för att välja [SET AUTOSCAN], och tryck sedan på vredet. Listan med tjänster uppdateras i Quick-BrowZer-läge.

Använda FM/MW/LW

Lagra automatiskt (BTM)

- 1 Tryck på MODE och ändra frekvensbandet (FM1, FM2, MW eller LW).
- 2 Tryck på MENU, vrid kontrollvredet för att välja [SET GENERAL], och tryck sedan på vredet.
- 3 Vrid kontrollvredet för att välja [SET BTM], och tryck sedan på vredet. Kanalerna lagras i frekvensordning under sifferknapparna.

Inställning

- 1 Tryck på MODE och ändra frekvensbandet (FM1, FM2, MW eller LW).
- 2 Gör en kanalsökning.
Ställa in kanaler manuellt
Håll SEEK +/- intryckt för att söka efter ungefär rätt sekvens, och tryck på SEEK +/- upprepade gånger för att finjustera frekvensinställningen.
Ställa in kanaler automatiskt
Tryck på SEEK +/-.
Avsökningen avbryts när enheten hittar en kanal.

Lagra kanaler manuellt

- 1 När du har hittat kanalen som du vill lagra, håller du en sifferknapp (1 till 6) intryckt tills [MEM] visas.

Ta emot lagrade kanaler

- 1 Välj frekvensbandet och tryck på en sifferknapp (1 till 6).

Använda RDS (Radio Data System)

Ställa in alternativa frekvenser (AF) och trafikmeddelanden (TA)

AF söker kontinuerligt efter kanalerna med starkast frekvens. TA visar aktuell trafikinformation och sänder trafikprogram (TP) om de kan tas emot.

- 1 Tryck på MENU, vrid kontrollvredet för att välja [SET GENERAL], och tryck sedan på vredet.
- 2 Vrid kontrollvredet för att välja [SET AF/TA], och tryck sedan på vredet.
- 3 Vrid kontrollvredet för att välja [SET AF-ON], [SET TA-ON], [SET AF/TA-ON] eller [SET AF/TA-OFF], och tryck sedan på vredet.

Lagra RDS-kanaler med AF och TA

Du kan förinställa RDS-kanaler tillsammans med en AF/TA-inställning. Ställ in AF/TA och lagra kanalen med BTM eller manuellt. Om du förinställer kanalerna manuellt, kan du också förinställa andra stationer än RDS.

Ta emot nödmeddelanden

Med AF eller TA avbryts den aktuella källan automatiskt av nödmeddelanden.

Justera volymen på ett trafikmeddelande

Volymnivån lagras i minnet inför framtida trafikmeddelanden oberoende av den normala volymnivån.

Behålla ett regionalt program (REGIONAL)

När funktionerna AF och REGIONAL är aktiverade, växlar sändningen inte över till en annan regional kanal med starkare frekvens. Om du lämnar det regionala programmets mottagningsområde, ska du välja [SET REG-OFF] i [SET GENERAL] under FM-mottagning (sidan 12).

Funktionen fungerar inte i Storbritannien och vissa andra områden.

Local Link-funktion (endast Storbritannien)

Med denna funktion kan du välja andra lokala kanaler i området, även om de inte är lagrade under sifferknapparna.

Tryck på en sifferknapp (1 till 6) där du har lagrat en lokal kanal under FM-mottagning. Tryck inom fem sekunder en gång till på en sifferknapp för den lokala kanalen. Upprepa åtgärden tills den lokala kanalen tas emot.

Ställa in klocktid (CT)

Klockan ställs in med CT-data från RDS-sändningen.

- 1 Ställ in [SET CT-ON] i [SET GENERAL] (sidan 12).

Välja programtyper (PTY)

Använd PTY för att visa eller söka efter en viss programtyp.

Under DAB-mottagning

- 1 Tryck på PTY två gånger.
- 2 Vrid kontrollvredet tills önskad programtyp visas, och tryck sedan på vredet.
Enheten visar alla tjänster med den valda programtypen.
- 3 Vrid kontrollvredet tills önskad tjänst visas, och tryck sedan på vredet.
Mottagningen startar.

Under FM-mottagning

- 1 Tryck på PTY.
- 2 Vrid kontrollvredet tills önskad programtyp visas, och tryck sedan på vredet.
Enheten börjar söka efter en kanal som sänder den valda programtypen.

Typ av program

NONE (ingen programtyp)*, **NEWS** (nyheter), **AFFAIRS** (samhälle), **INFO** (information), **SPORT** (sport), **EDUCATE** (utbildning), **DRAMA** (drama), **CULTURE** (kultur), **SCIENCE** (vetenskap), **VARIED** (diverse), **POP M** (popmusik), **ROCK M** (rockmusik), **EASY M** (M.O.R. lättlyssnat), **LIGHT M** (lätt klassisk musik), **CLASSICS** (seriös klassisk musik), **OTHER M** (övrig musik), **WEATHER** (väder), **FINANCE** (ekonomi), **CHILDREN** (barnprogram), **SOCIAL A** (sociala frågor), **RELIGION** (religion), **PHONE IN** (ring in), **TRAVEL** (resor), **LEISURE** (fritid), **JAZZ** (jazzmusik), **COUNTRY** (countrymusik), **NATION M** (nationell musik), **OLDIES** ("gamla godingar"), **FOLK M** (folkmusik), **DOCUMENT** (dokumentär)

* Kan visas beroende på vilken tjänst som används under DAB-mottagning.

Uppspelning

Spela upp en USB-enhet

I den här bruksanvisningen används "iPod" som generellt begrepp för iPod-funktionerna på iPod och iPhone, om inget annat anges i texten eller illustrationerna.

Information om iPod-kompatibilitet finns i "Om iPod" (sidan 14) och på vår supportwebbplats (se webbadress på baksidan).

USB-enheter kan användas om de är av typen MSC (Mass Storage Class) och MTP (Media Transfer Protocol) (till exempel USB-minnen, digitalmediespelare och Android™-smarttelefoner) och är kompatibla med USB-standarden. Beroende på digitalmediespelaren eller Android-smarttelefonen kan du behöva välja MTP som USB-anslutningsläge.

Obs!

- Information om USB-enhetens kompatibilitet finns på vår supportwebbplats (se webbadress på baksidan).
- Följande filer kan inte spelas upp:
 - MP3/WMA/FLAC:
 - upphovsrättskyddade filer
 - DRM-filer (Digital Rights Management)
 - flerkanaliga ljudfiler
 - MP3/WMA:
 - filer med exakt komprimering

1 Anslut en USB-enhet till USB-porten (sidan 6).

Uppspelningen startar.

Om en enhet redan är ansluten, startar du uppspelningen genom att trycka på SRC och välja [USB] ([IPD] visas i teckenfönstret när iPod har hittats).

2 Justera volymen på denna enhet.

Stoppa uppspelningen

Håll OFF intryckt i en sekund.

Ta bort enheten

Stoppa uppspelningen och ta bort enheten.

Anmärkning om iPhone

När du ansluter en iPhone via USB, styrs samtalsvolymen från iPhone, inte från denna enhet. Hög inte oavsiktligt volymen på enheten under ett samtal, eftersom volymen kan bli mycket hög när samtalet har avslutats.

Använda en iPod direkt (passagerarstyrning)

1 Håll MODE intryckt under uppspelning tills [MODE IPOD] visas.

iPod-funktionerna blir tillgängliga.

Observera att du endast kan ändra volymen på denna enhet.

Avsluta passagerarstyrning

Håll MODE intryckt tills [MODE AUDIO] visas.

Söka efter och spela upp spår

Upprepad och slumpvis uppspelning

1 Tryck under uppspelning på (repetera) eller (slumpläge) upprepade gånger för att välja önskat uppspelningsläge.

Det kan ta en stund innan uppspelningen startar i det valda uppspelningsläget.

Vilka uppspelningslägen som är tillgängliga varierar beroende på vilken ljudkälla som har valts.

Söka efter ett spår efter dess namn (Quick-BrowZer™)

1 Under uppspelning från USB, tryck på (sök)* för att visa listan med sökkategorier.

När spårlistan visas, tryck på  (tillbaka) upprepade gånger tills önskad sökkategori visas.

* Under USB-uppspelning, tryck på  (sök) i mer än två sekunder för att återgå direkt till början av kategori-listan.

2 Vrid kontrollvredet för att välja önskad sökkategori, och tryck sedan på vredet.

3 Upprep steg 2 för att söka efter önskat spår. Uppspelningen startar.

Avsluta Quick-BrowZer-läget

Tryck på  (sök).

Söka genom att hoppa mellan spår (hoppläge)

1 Tryck på (sök).

2 Tryck på SEEK +.

3 Vrid kontrollvredet för att välja önskat spår. Listan genomsöks i steg om tio procent av det totala antalet spår.

4 Tryck på ENTER för att återgå till Quick-BrowZer-läget. Det valda spåret visas.

5 Vrid kontrollvredet för att välja önskat spår, och tryck sedan på vredet. Uppspelningen startar.

Inställningar

Avbryta DEMO-läget

Du kan avbryta demodisplayen som visas när källan är avstängd och klockan visas.

- 1 Tryck på **MENU**, vrid kontrollvredet för att välja **[SET GENERAL]**, och tryck sedan på vredet.
- 2 Vrid kontrollvredet för att välja **[SET DEMO]**, och tryck sedan på vredet.
- 3 Vrid kontrollvredet för att välja **[SET DEMO-OFF]**, och tryck sedan på vredet.
Inställningen är klar.
- 4 Tryck på **↶** (tillbaka) två gånger.
Skärmen återgår till normalt mottagnings-/ uppspelningssläge.

Grundläggande inställningar

Du kan välja inställningar inom följande kategorier: allmän inställning (GENERAL), ljudinställning (SOUND), teckenfönsterinställning (DISPLAY)

- 1 Tryck på **MENU**.
- 2 Vrid kontrollvredet för att välja önskad inställningskategori, och tryck sedan på vredet.
Vilka alternativ som är tillgängliga varierar beroende på källan och inställningarna.
- 3 Vrid kontrollvredet för att välja alternativ, och tryck sedan på vredet.

Återgå till föregående display

Tryck på **↶** (tillbaka).

Allmän inställning (GENERAL)

DEMO (demonstration)

Aktivera demonstrationen: [ON], [OFF].

CLOCK-ADJ (justera klocka) (sidan 6)

CAUT ALM (varningslarm)

Aktivera varningslarm: [ON], [OFF] (sidan 5).
(Endast tillgängligt när källan är avstängd och klockan visas.)

BEEP

Aktivera ljudsignalen: [ON], [OFF].

AUTO OFF

Automatisk avstängning efter önskad tid när enheten stängs av: [NO], [30S] (30 sekunder), [30M] (30 minuter), [60M] (60 minuter).

CT (klocktid)

Aktivera CT-funktionen: [ON], [OFF].

AF/TA (alternativa frekvenser/trafikmeddelanden)

Välj inställning för alternativa frekvenser (AF) och trafikmeddelanden (TA): [AF-ON], [TA-ON], [AF/TA-ON], [AF/TA-OFF].

REGIONAL

Begränsa mottagningen till en viss region: [ON], [OFF]. (Endast tillgängligt med FM-mottagning.)

BTM (Best Tuning Memory) (sidan 8)

(Endast tillgängligt när radion (FM/MW/LW) har valts.)

ANNOUNCE (meddelande)

Aktivera radioutsändning av meddelanden: [ON], [OFF].

SOFTLINK

Sök automatiskt efter liknande program när signalen för det aktuella programmet är för svag: [ON], [OFF]. (Endast tillgängligt under DAB-mottagning.)

ANT-PWR (antennström)

Mata ström till DAB-antenningsgången: [ON], [OFF]. (Endast tillgängligt när enheten är avstängd eller under DAB-mottagning.)

AUTOSCAN (automatisk kanalsökning)

Utför en automatisk kanalsökning för att uppdatera listan med tjänster i Quick-BrowZer-läge. (Endast tillgängligt under DAB-mottagning.)

Ljudinställning (SOUND)

Denna inställningsmeny är tillgänglig när en ljudkälla har valts.

EQ5 PRESET

Välj mellan tio equalizerkurvor och avstängt: [OFF], [R&B], [ROCK], [POP], [DANCE], [HIP-HOP], [ELECTRONICA], [JAZZ], [SOUL], [COUNTRY], [CUSTOM].

Inställningen av equalizerkurvan kan lagras för varje källa.

EQ5 SETTING

Ställ in [CUSTOM] för EQ5.

BASE

Välj en förinställd equalizerkurva som utgångspunkt för vidare anpassning: [BAND1] (låg frekvens), [BAND2] (medel-låg frekvens), [BAND3] (medelfrekvens), [BAND4] (medel-hög frekvens), [BAND5] (hög frekvens).

Volymnivån kan ställas in i steg om 1 dB, från -10 dB till +10 dB.

BALANCE

Justera ljudbalansen: [RIGHT-15] – [CENTER] – [LEFT-15].

FADER

Justera den relativa nivån: [FRONT-15] – [CENTER] – [REAR-15].

AUX VOL (AUX-volymnivå)

Justera volymnivån på samtliga anslutna externa enheter: [+18 dB] – [0 dB] – [-8 dB].

Inställningen medför att volymnivån mellan källorna inte behöver justeras.

Teckenfönsterinställning (DISPLAY)

DIMMER

Ändra skärmens ljusstyrka: [ON], [OFF].

SND SYNC (ljudsynkronisering)

Aktivera synkronisering av ljus och ljud: [ON], [OFF].

AUTO SCR (rulla automatiskt)

Rulla automatiskt i långa inställningsalternativ: [ON], [OFF].

(Inte tillgängligt när AUX eller radion (FM/MW/LW) har valts.)

Övrig information

Försiktighetsåtgärder

- Låt enheten svalna om bilen har stått parkerad i direkt solljus.
- Lämna inte kvar frontpanelen eller ljudenheter i bilen. De kan skadas på grund av hög temperatur.
- Antennen fälls ut automatiskt.

Bibehålla hög ljudkvalitet

Spill inte vätska på enheten.

Uppspelningsordning för ljudfiler

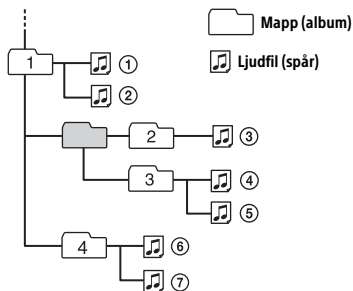

Om iPod

- Enheten kan anslutas till följande iPod-modeller. Uppdatera din iPod-enhet till den senaste programvaran före användning.

Kompatibla iPhone-/iPod-modeller

Kompatibel modell	USB
iPhone 6 Plus	○
iPhone 6	○
iPhone 5s	○
iPhone 5c	○
iPhone 5	○

Kompatibel modell	USB
iPhone 4s	○
iPhone 4	○
iPhone 3GS	○
iPod touch (femte generationen)	○
iPod touch (fjärde generationen)	○
iPod touch (tredje generationen)	○
iPod classic	○
iPod nano (sjunde generationen)	○
iPod nano (sjätte generationen)	○
iPod nano (femte generationen)	○

- "Made for iPod" och "Made for iPhone" innebär att ett elektroniskt tillbehör har utformats specifikt för anslutning till iPod respektive iPhone, samt att produkten har certifierats av utvecklaren för att uppfylla prestandakraven från Apple. Apple kan inte hållas ansvarigt för den här enhetens funktion eller uppfyllande av regulatoriska säkerhetsstandarder. Obs! Om detta tillbehör används tillsammans med iPod eller iPhone kan det påverka trådlösa funktioner.

Kontakta närmaste Sony-återförsäljare om du har frågor om eller problem med enheten som inte beskrivs i denna handbok.

Underhåll

Rengöra kontaktorna

Om kontaktorna mellan enheten och frontpanelen är smutsiga, kanske inte enheten fungerar korrekt. Förhindra detta genom att avlägsna frontpanelen (sidan 5) och rengöra kontaktorna med en bomullstopps. Var inte för hårdhänt. Kontaktorna kan skadas.

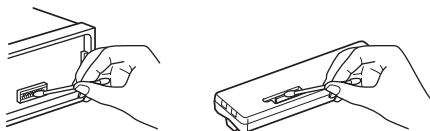

Obs!

- Stäng av säkerhetsskäl av tändningen innan du rengör kontaktorna, och ta ut nyckeln ur tändlåset.
- Vidrör aldrig kontaktorna direkt med fingrarna eller ett metallföremål.

Specifikationer

Radio

DAB/DAB+/DMB-R

Inställningsområde: 174,928–239,200 MHz

Känslighet: -97 dBm

Antennanslutning:

Extern antennkontakt

FM

Inställningsområde: 87,5–108,0 MHz

Antennanslutning:

Extern antennkontakt

Mellanfrekvens:

FM CCIR: -1 956,5 till -487,3 kHz och
+500,0 till +2 095,4 kHz

Känslighet: 7 dBf

Selektivitet: 75 dB vid 400 kHz

Signal till brus-förhållande: 73 dB

Separation: 50 dB vid 1 kHz

Frekvensåtergivning: 20–15 000 Hz

MW/LW

Inställningsområde:

MW: 531–1 602 kHz

LW: 153–279 kHz

Antennanslutning:

Extern antennkontakt

Känslighet: MW: 26 µV, LW: 50 µV

USB-spelare

Gränssnitt: USB (full hastighet)

Maximal strömstyrka: 1 A

Maximalt antal identifierbara spår:

– Mapper (album): 256

– Filer (spår) per mapp: 256

Motsvarande kodex:

MP3 (.mp3)

Bithastighet: 8–320 kbit/s (stöd för VBR
(variabel bithastighet))

Samplingsfrekvens: 16–48 kHz

WMA (.wma)

Bithastighet: 32–192 kbit/s (stöd för VBR)
(variabel bithastighet)

Samplingsfrekvens: 32 kHz, 44,1 kHz, 48 kHz

FLAC (.flac)

Bitdjup: 16 bitar, 24 bitar

Samplingsfrekvens: 44,1 kHz, 48 kHz

Förstärkare

Utmatning: Högtalare

Högtalarimpedans: 4–8 ohm

Maximal uteffekt: 55 W × 4 (vid 4 ohm)

Allmänt

Utgångar:

Ljudutgång (bakre)

Utgång för antenn/förstärkare (REM OUT)

Ingångar:

Fjärrkontrollgång

DAB-antenngång

FM/MW/LW-antenngång

AUX-ingång (stereominikontakt)

USB-port

Strömförsörjning: 12 V DC bilbatteri (minus (jord))

Nominell strömförbrukning: 10 A

Mått:

Cirka 178 mm × 50 mm × 120 mm (b/h/d)

Mått för montering:

Cirka 182 mm × 53 mm × 102 mm (b/h/d)

Vikt: Cirka 0,7 kg

Förpackningens innehåll:

Huvudenhet (1)

Delar för installation och anslutningar (1 sats)

Återförsäljaren kanske inte säljer alla tillbehör ovan.
Kontakta återförsäljaren för detaljerad information.

Utförande och specifikationer kan ändras utan
föregående meddelande.

Upphovsrätt

Windows Media är ett varumärke eller registrerat varumärke som tillhör Microsoft Corporation i USA och/eller andra länder.

Den här produkten skyddas av immateriell egendomsrätt tillhörande Microsoft Corporation. Användning eller distribution av sådan teknik utanför produkten är inte tillåten utan licens från Microsoft eller ett auktoriserat Microsoft-dotterbolag.

iPhone, iPod, iPod classic, iPod nano och iPod touch är varumärken som tillhör Apple Inc. i USA och andra länder.

Ljudkodningstekniken MPEG Layer-3 och patent licensieras från Fraunhofer IIS och Thomson.

Android är ett varumärke som tillhör Google Inc.

libFLAC

Copyright (C) 2000–2009 Josh Coalson
Copyright (C) 2011–2013 Xiph.org Foundation

Spridning och användning i källform och binär form, med eller utan modifiering, är tillåten under förutsättning att följande villkor är uppfyllda:

- Spridning av källkoden måste innehålla det ovanstående upphovsrättsmeddelandet, denna lista över villkor och följande friskrivningsklausul.
- Spridning i binär form måste återge det ovanstående upphovsrättsmeddelandet, denna lista över villkor och följande friskrivningsklausul i dokumentationen och/eller andra material som medföljer vid distribueringen.
- Varken namnet Xiph.org Foundation eller namnen på bidragsgivarna får användas för att rekommendera eller marknadsföra produkter härledda ur denna programvara utan uttryckligt föregående skriftligt tillstånd.

PROGRAMVARAN LEVERERAS AV UPPHOVSRÄTTSSINNEHAVARNA OCH MEDVERKANDE I "BEFINTLIGT SKICK" OCH DESSA FRISKRIVER SIG FRÅN ALLA GARANTIER, SÄVÅL UTTRYCKLIGA SOM UNDERFÖRSTÅDDA, INKLUSIVE MEN UTAN BEGRÄNSNING TILL UNDERFÖRSTÅDDA GARANTIER AVSEENDE SÄLJBARHET OCH LÄMPLIGHET FÖR ETT

SÄRSKILT SYFTE. I INGA FALL SKA GRUNDARNA ELLER DE MEDVERKANDE HÅLLAS ANSVARIGA FÖR DIREKTA, INDIREKTA, SPECIELLA, TYPISKA ELLER DÄRAV FÖLJANDE SKADOR (INKLUSIVE MEN INTE BEGRÄNSAT TILL ANSKAFFANDE AV ERSÄTTNINGSVAROR ELLER -TJÄNSTER; UTEBLIVEN PRODUKTANVÄNDNING, DATAFÖRLUST ELLER UTEBLIVEN VINST ELLER AVBROTT I VERKSAMHET) OAVSETT ORSAK ELLER ANSVARSTEORI, OAVSETT I KONTRAKTSFORM, STRIKT ANSVAR ELLER KRÄNKNING (INKLUSIVE FÖRSUMLIGHET ELLER I ÖVRIGT) SOM UPPSTÅR PÅ NÅGOT SÄTT UR ANVÄNDNINGEN AV DENNA PROGRAMVARA, ÄVEN VID INFORMATION OM RISKEN FÖR SÅDANA SKADOR.

Felsökning

Följande checklista kan hjälpa dig att åtgärda eventuella problem med enheten. Kontrollera anslutningen och bruksanvisningen innan du går igenom checklistan. Information om hur du använder säkringen och avlägsnar enheten från instrumentpanelen finns i "Anslutning/installation" (sidan 19). Besök supportwebbplatsen enligt uppgifterna på baksidan om problemet kvarstår.

Allmänt

Inget eller för lågt ljud.

- Positionen för fader-kontrollen [FADER] har inte ställts in för ett system med dubbla högtalare.
- Volymen på denna enhet och/eller den anslutna enheten är mycket låg.
 - Höj volymen på denna enhet och den anslutna enheten.

Ingen ljudsignal.

- En förstärkare (tillval) är ansluten och den inbyggda förstärkaren används inte.

Minnet har raderats.

- Strömledaren eller batteriet har kopplats från eller inte anslutits korrekt.

**Lagrade kanaler och korrekt tid raderas.
Säkringen har gått.**

**Enheten avger brus när jag ändrar
tändningsläge.**

→ Ledarna är inte matchade på rätt sätt med bilens kontakt för extern strömmatning.

**Demoläget startar under uppspelning eller
mottagning.**

→ Demoläget startar om enheten inte används under fem minuter när [DEMO-ON] är inställt.
– Ställ in [DEMO-OFF] (sidan 12).

Displayen släcks/tänds inte i teckenfönstret.

→ Dimmern är inställd på [DIM-ON] (sidan 13).
→ Displayen släcks när du håller OFF intryckt.
– Tryck på OFF på enheten tills displayen släcks.
→ Kontaktterna är smutsiga (sidan 14).

Teckenfönstret/ljuset blinkar.

→ Strömtillförseln är inte tillräcklig.
– Kontrollera att bilbatteriet förser enheten med tillräckligt med ström. (Kravet på strömförsörjning är 12 V DC.)

Funktionsknapparna fungerar inte.

→ Håll DSPL och ↵ (tillbaka)/MODE intryckta i mer än två sekunder för att återställa enheten. Innehållet i minnet raderas. Återställ av säkerhetsskäl inte enheten under körning.

Radiomottagning

Kanaler tas inte emot.

Ljudet störs av brus.

→ Anslutningen är inte korrekt.
– Kontrollera anslutningen av bilantennen.
– Om bilantennen inte fälls ut, bör du kontrollera anslutningen av styrelsdaren till antennen.
→ Mer information om åtgärder när DAB-signalen inte kan tas emot finns i [NO SERV] (sidan 18).

Förinställd kanalsökning fungerar inte.

→ Radiosignalen är för svag.

RDS

**Sökningen (SEEK) startar efter några sekunders
lyssning.**

→ Kanalen är inte av TP-typ eller signalen är svag.
– Inaktivera TA (sidan 9).

Det hörs inga trafikmeddelanden.

→ Aktivera TA (sidan 9).
→ Kanalen sänder inga trafikmeddelanden trots att den är en TP-kanal.
– Ställ in en annan kanal.

PTY visar [- - - - -].

→ Den aktuella kanalen är ingen RDS-kanal.
→ RDS-data tas inte emot.
→ Kanalen specificerar inte programtypen.

Programtjänstnamnet blinkar.

→ Det finns ingen alternativ frekvens för den aktuella kanalen.
– Tryck på SEEK +/- medan programtjänstnamnet blinkar. [PI SEEK] visas och enheten börjar söka efter en annan frekvens med samma PI-data (programidentifikation).

Uppspelning från USB-enhet

Det går inte att spela upp spår via en USB-hubb.

→ Enheten känner inte igen USB-enheter via en USB-hubb.

Det tar längre tid att spela upp från en USB-enhet.

→ USB-enheten innehåller filer med komplex trädstruktur.

Ljudet hackar.

→ Ljudet kan hacka vid hög bithastighet.
→ DRM-filer (Digital Rights Management) kanske inte går att spela upp i vissa situationer.

Det går inte att spela upp en ljudfil.

→ USB-enheter som har formaterats med andra filsystem än FAT16 eller FAT32 stöds inte.*

* Denna enhet har stöd för FAT16 och FAT32, men vissa USB-enheter kanske inte har stöd för båda dessa FAT-system. Mer information finns i bruksanvisningen till USB-enheten. Du kan också kontakta tillverkaren.

Fel-/informationsmeddelanden

HUB NO SUPRT: USB-hubbar stöds inte.

IPD STOP: iPod-uppspelning har avslutats.

→ Starta uppspelningen från iPod/iPhone.

NO AF: Det finns inga alternativa frekvenser.

→ Tryck på SEEK +/- medan programtjänstnamnet blinkar. [PI SEEK] visas och enheten börjar söka efter en annan frekvens med samma PI-data (programidentifikation).

NO DATA

→ Det finns ingen DAB-tjänst för den aktuella programtypen.
– Tryck på  (tillbaka).

NO INFO (ingen information)

→ Det finns ingen information om den aktuella DAB-tjänsten.

NO SERV (ingen tjänst)

DAB-signalen kan inte tas emot.

→ Gör en automatisk kanalsökning (sidan 8).
→ Kontrollera anslutningen av DAB-antennen.
→ Kontrollera att [ANT-PWR] är inställt på [ON] (sidan 12).

NO TP: Det finns inga trafikprogram.

→ Enheten fortsätter att söka efter tillgängliga TP-kanaler.

OVERLOAD: USB-enheten är överbelastad.

→ Koppla från USB-enheten och tryck på SRC för att välja en annan källa.
→ USB-enheten är defekt eller en inkompatibel enhet har anslutits.

READ: Enheten läser information.

→ Vänta tills informationen har lästs in och uppspelningen startar automatiskt. Detta kan ta en stund beroende på filstrukturen.

RECEIVING

→ DAB-bandet har valts och enheten väntar på att ta emot en tjänst.

USB ERROR: USB-enheten kan inte spelas upp.

→ Anslut USB-enheten igen.

USB NO DEV: USB-enheten är inte ansluten eller kan inte identifieras.

→ Kontrollera att USB-enheten eller USB-kabeln är korrekt ansluten.

USB NO MUSIC: Det finns ingen uppspelningsbar fil.

→ Anslut en USB-enhet med uppspelningsbara filer (sidan 15).

USB NO SUPRT: USB-enheten är inkompatibel.

→ Information om USB-enhetens kompatibilitet finns på vår supportwebbplats (se webbadress på baksidan).

Kontakta närmaste Sony-återförsäljare om problemet kvarstår.

Anslutning/installation

Försiktighetsåtgärder

- Dra alla jordledare till en gemensam jordningspunkt.
- Se till att ledarna inte är klämda under en skruv eller har fastnat i rörliga delar (till exempel stolskenor).
- Stäng av tändningen innan du upprättar anslutningar för att undvika kortslutning.
- Anslut strömledaren ④ till enheten och högtalarna innan den ansluts till kontakten för extern strömmatning.
- Var av säkerhetsskäl noga med att isolera öppna ledare med eltejp.

Försiktighetsåtgärder

- Välj installationsplats noga så att enheten inte hindrar normal bilkörning.
- Undvik att installera enheten i områden som utsätts för damm, smuts, hög vibration eller hög temperatur, till exempel i direkt solljus eller i närheten av värmeventiler.
- Använd endast de medföljande monteringsfästena, så att installationen blir säkert utförd.

Anmärkning om strömledaren (gul)

När du ansluter denna enhet i kombination med andra stereokomponenter, måste amperetalet för bilkretsen till vilken enheten är ansluten vara högre än det sammanlagda amperetalet för delkomponenternas säkringar.

Justra monteringsvinkeln

Justera monteringsvinkeln till mindre än 45°.

Komponentlista inför installation

①

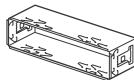

②



x 2

③

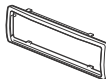

④

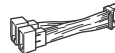

- Denna komponentlista inbegriper inte hela innehållet i förpackningen.
- Fästet ① och skyddsramen ③ fästs på enheten inför transport. Innan du monterar enheten ska du använda frigöringsnycklarna ② för att avlägsna fästet ① från enheten. Mer information finns i "Avlägsna skyddsramen och fästet" (sidan 22).
- Spara frigöringsnycklarna ②. De behövs för att koppla loss enheten från bilen.

Anslutning

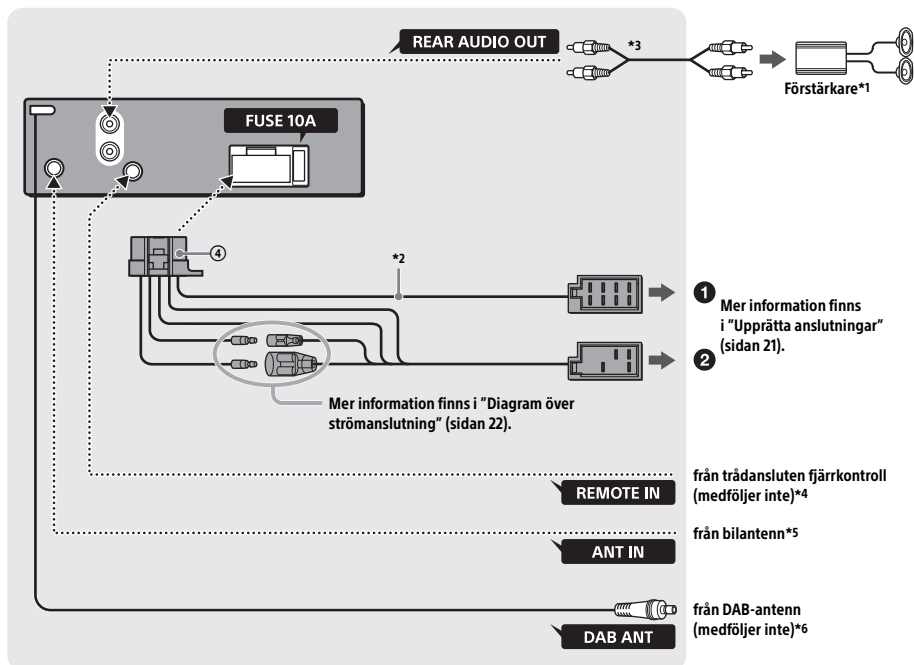

*1 Medföljer inte

*2 Högtalarimpedans: 4–8 Ω × 4

*3 Sladd med RCA-stift (medföljer inte)

*4 Använd en adapter för trådansluten fjärrkontroll (medföljer inte) beroende på typen av bil.

*5 Använd en adapter (medföljer inte) om antennkontakten inte passar beroende på typen av bil.

*6 Ställ in [SET ANT-PWR] på [ON] (standard) eller [OFF] beroende på typen av DAB-antenn (sidan 12).
Max matningsström 0,1 A

Upprätta anslutningar

Om antennen saknar reläenhet, kan den skadas om du ansluter enheten med medföljande strömledare ④.

① Till bilens högtalarkontakt

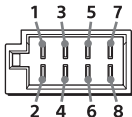

1	Bakre högtalare (höger)	⊕	Lila
2		⊖	Lila/svartrandig
3	Fronthögtalare (höger)	⊕	Grå
4		⊖	Grå/svartrandig
5	Fronthögtalare (vänster)	⊕	Vit
6		⊖	Vit/svartrandig
7	Bakre högtalare (vänster)	⊕	Grön
8		⊖	Grön/svartrandig

② Till bilens strömkontakt

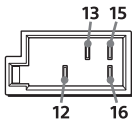

12	kontinuerlig strömförsörjning	Gul
13	utgång för antenn/förstärkare (REM OUT)	Blå/vitrandig
15	växlad strömförsörjning	Röd
16	jord	Svart

Enkel anslutning till subwoofer

Du kan använda en subwoofer utan förstärkare när den är ansluten till en bakre högtalarkabel.

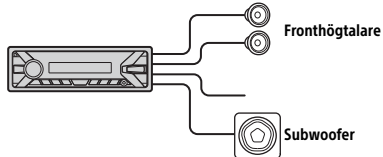

Obs!

- Bakre högtalarkablar måste förberedas i förväg.
- Använd en subwoofer med 4–8 ohm impedans och med tillräcklig högsta effekt för att undvika skada.

Anslutning till minne

När den gula strömledaren är ansluten, strömförsörjs minneskretsen utan avbrott också när tändningen är avstängd.

Anslutning till högtalare

- Stäng av enheten innan du ansluter högtalarna.
- Använd högtalare med 4–8 ohm impedans och med tillräcklig högsta effekt för att undvika skada.

Diagram över strömanslutning

Kontrollera att kontakten för extern strömatning är ansluten och matcha anslutningen av ledarna på rätt sätt beroende på bilen.

Kontakt för extern strömatning

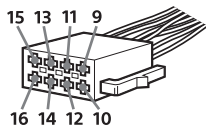

Allmän anslutning

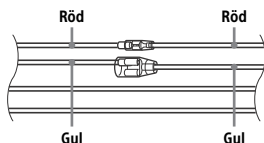

12	kontinuerlig strömförsörjning	Gul
15	växlad strömförsörjning	Röd

När placeringen av de röda och gula ledarna är omvänd

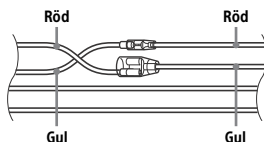

12	växlad strömförsörjning	Gul
15	kontinuerlig strömförsörjning	Röd

När bilen saknar ACC-läge

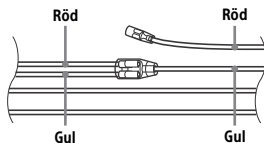

Matcha anslutningarna och växla strömledarna korrekt, och anslut sedan enheten till bilens strömkälla. Kontakta bilhandlaren om du har frågor om eller problem med anslutningen av enheten som inte beskrivs i denna handbok.

Installation

Avlägsna skyddsramen och fästet

Innan du installerar enheten, ska du avlägsna skyddsramen ③ och fästet ① från enheten.

- 1 Tryck in båda ändarna på skyddsramen ③ och dra ut den.

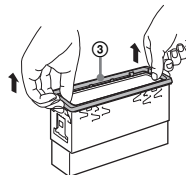

- 2 Sätt i båda frigöringsnycklarna ② så att de klickar till, och dra fästet ① nedåt och enheten uppåt för att separera dem.

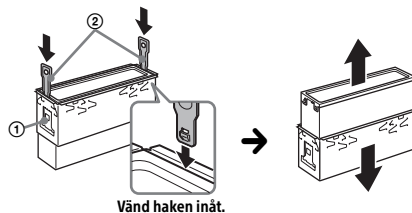

Montera enheten på instrumentpanelen

Kontrollera före installation att hakarna på båda sidorna av fästet ① är böjda 2 mm inåt.

- 1 Placera fästet ① i instrumentpanelen och böj ut hakarna så att de sluter åt tätt.

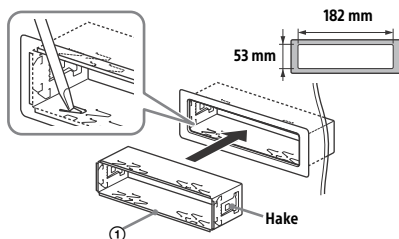

- 2 Placera enheten på fästet ① och sätt på skyddsramen ③.

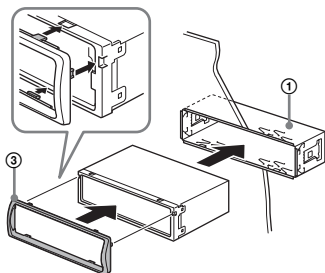

Obs!

- Om hakarna är raka eller böjda utåt, sätts enheten inte på plats och kan fjädra ut.
- Kontrollera att de fyra hakarna på skyddsramen ③ sitter fast ordentligt i hålen på enheten.

Ta loss och sätta fast frontpanelen

Mer information finns i "Ta bort frontpanelen" (sidan 5).

Byta säkring

Var noga med att byta ut den gamla säkringen mot en ny med samma strömstyrka.

Om säkringen går, ska du kontrollera strömanslutningen och byta ut säkringen. Om säkringen går igen efter att den har bytts, kan det ha inträffat ett internt fel. Kontakta i så fall närmaste Sony-återförsäljare.

säkring (10 A)

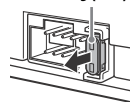

Supportwebbplats

Besök webbplatsen nedan om du har frågor
eller vill läsa aktuell supportinformation
om produkten:

<http://www.sony.eu/support>

Registrera din produkt online på:

<http://www.sony.eu/mysony>



<http://www.sony.net/>

©2016 Sony Corporation