

3D digitalni HD kamkorder

Uputstvo za upotrebu



Molimo, takođe pogledajte:

<http://www.sony.net/SonyInfo/Support/>

Sadržaj

Početak

Snimanje/reprodukcija

Napredne funkcije

Editovanje

Memorisanje video zapisa i
fotografija na računar

Memorisanje snimaka pomoću
spoljnog uređaja

Lično podešavanje
kamkordera

Ostalo

HANDYCAM.



AVCHD
3D / Progressive

HDMI™
HIGH DEFINITION MULTIMEDIA INTERFACE

Prvo pročitajte

Pre upotrebe uređaja, pažljivo pročitajte ovo uputstvo i sačuvajte ga za buduću upotrebu.

UPOZORENJE

Kako biste smanjili opasnost od požara ili električnog udara,

1) ne izlažite uređaj kiši ili vlazi.

2) na uređaj ne postavljajte posude ispunjene tečnostima, poput vaza.

Nemojte izlagati baterije visokim temperaturama, na primer direktnoj sunčevoj svetlosti, otvorenom plamenu i sl.

OPREZ

Baterija

Ako se baterijom pogrešno rukuje, baterija može eksplodirati, uzrokovati požar ili hemijske opekotine. Pridržavajte se sledećih mera opreza.

- Nemojte rastavljati bateriju.
- Nemojte je razbijati niti izlagati silama, udarcima čekića, ispuštati na tlo ili stajati na nju.
- Nemojte kratko povezivati bateriju niti dozvoliti kratki spoj njenih kontakata.
- Nemojte izlagati bateriju temperaturama iznad 60°C, na primer izlaganjem direktnom suncu ili ostavljanjem u vozilu parkiranom na suncu.
- Nemojte je spaljivati ili bacati u vatru.
- Nemojte rukovati oštećenim baterijama ili litijum-jonskim baterijama koje su procurele.
- Bateriju puniti isključivo originalnim punjačem kompanije Sony ili uređajem koji služi za punjenje baterija.
- Držite bateriju izvan domašaja male dece.
- Bateriju držite suvom.
- Zamenite bateriju isključivo istom ili ekvivalentnom kakvu preporučuje kompanija Sony.
- Odložite isluženu bateriju odmah, u skladu sa uputstvom u nastavku.

Zamenite bateriju isključivo novom baterijom navedenog tipa. U suprotnom može doći do požara ili povreda.

Mrežni adapter

Adapter tokom upotrebe nemojte držati u uskom prostoru, kao što je između zida i nameštaja.

Kod upotrebe mrežnog adaptera, upotrebite obližnju zidnu utičnicu. Odmah otkaçite adapter iz zidne utičnice ako se tokom upotrebe kamkordera pojave problemi.

Čak i dok je kamkorder isključen, mrežno napajanje se ne prekida sve dok je adapter povezan na zidnu utičnicu.

Napomena o mrežnom kabl (kابلu napajanja)

Mrežni kabl dizajniran je za upotrebu samo sa ovim modelom kamkordera i ne sme se koristiti sa drugom električnom opremom.

Preveliki pritisak zvuka iz slušalica može uzrokovati gubitak sluha.

ZA KORISNIKE U EVROPI



Ovim Sony Corporation izjavljuje da je digitalni HD kamkorder HDR-TD30VE usklađen sa osnovnim zahtevima i drugim primenljivim odredbama smernice 1999/5/EC. Za detalje posetite sledeći URL: <http://www.compliance.sony.de/>

Napomena za korisnike u zemljama koje primenjuju EU smernice

Proizvođač ovog uređaja je Sony Corporation 1-7-1 Konan Minato-ku Tokyo, 108-0075 Japan. Ovlašćeni predstavnik za EMC i sigurnost proizvoda je Sony Deutschland GmbH, Hedelfinger Strasse 61, 70327 Stuttgart, Nemačka. Za pitanja servisa i garancije pogledajte adresu na garantnom listu.

Sony ne preuzima odgovornost i nije dužan da kompenzuje gubitak nesnimljenog materijala zbog nemogućnosti snimanja ili reprodukcije usled kvara uređaja ili medija za snimanje, ili zbog nekog drugog razloga.

PAŽNJA

Elektromagnetno polje na određenim frekvencijama može uticati na sliku i zvuk ovog uređaja.

Ovaj proizvod je ispitani i potvrđena je usklađenost sa smernicom EMC za upotrebu spojnih kablova kraćih od 3 m.

Napomena

Ako statički elektricitet ili elektromagnetizam prouzrokuje prekid prenosa podataka, ponovo pokrenite aplikaciju ili iskopčajte i ponovo povežite komunikacioni kabl (USB, i sl.).



Odlaganje starih električnih i elektronskih uređaja (primenjuje se u Evropskoj Uniji i ostalim evropskim zemljama sa posebnim sistemima odlaganja)

Ova oznaka na proizvodu ili na ambalaži označava da se ovaj proizvod ne sme odlagati kao kućni otpad. On treba da bude odložen na, za tu namenu predviđenom mestu za reciklažu električne ili elektronske opreme. Pravilnim odlaganjem starog proizvoda pomažete u sprečavanju mogućih štetnih posledica po okolinu i ljudsko zdravlje, do kojih može doći usled nepravilnog odlaganja proizvoda. Reciklažom materijala pomažete u očuvanju prirodnih resursa. Za detaljne informacije o reciklaži ovog proizvoda, molimo kontaktirajte vašu lokalnu upravu, odlagalište otpada ili prodavnicu u kojoj ste kupili proizvod.



Odlaganje starih baterija (primenjuje se u Evropskoj Uniji i ostalim evropskim zemljama sa posebnim sistemima odlaganja)

Ova oznaka na bateriji ili na ambalaži označava da se baterija koja je isporučena uz ovaj proizvod ne sme odlagati kao kućni otpad.

Na određenim baterijama uz ovu oznaku se može pojaviti hemijski simbol. Hemijski znak za živu (Hg) ili olovo (Pb) stavlja se na bateriju ako ona sadrži više od 0,0005% žive ili 0,004% olova.

Pravilnim odlaganjem starih baterija pomažete u sprečavanju mogućih štetnih posledica po okolinu i ljudsko zdravlje, do kojih može doći usled nepravilnog odlaganja baterija. Reciklažom materijala pomažete u očuvanju prirodnih resursa. U slučaju da neki proizvod iz sigurnosnih razloga ili zbog performansi ili ispravnosti zahteva stalnu vezu sa ugrađenom baterijom, njenu zamenu treba poveriti isključivo ovlašćenom servisu. Kako bi se garantovalo pravilno rukovanje baterijom, na kraju njenog radnog veka je odnesite na odlagalište za recikliranje električne i elektronske opreme.

Za sve ostale baterije molimo da pogledate poglavlje o tome kako sigurno izvaditi bateriju iz uređaja. Bateriju odnesite na odlagalište za recikliranje dotrajalih baterija.

Za detaljne informacije o reciklaži ovog proizvoda ili baterije, molimo kontaktirajte vašu lokalnu upravu, odlagalište otpada ili prodavnicu u kojoj ste kupili proizvod.

O podešavanju jezika

- Meniji na svakom od lokalnih jezika korišćeni su za opise postupaka rukovanja. Ako je potrebno, promenite jezik prikaza na ekranu pre upotrebe kamkordera (str. 18).



O snimanju

- Pre početka snimanja, proverite funkciju snimanja kako biste bili sigurni da će se slika i zvuk snimiti bez problema.
- Sony ne preuzima odgovornost i nije dužan da kompenzuje gubitak nesnimljenog materijala zbog nemogućnosti snimanja ili reprodukcije usled kvara uređaja ili medija za snimanje, ili zbog nekog drugog razloga.
- Sistem TV boja se razlikuje zavisno od države i regije. Za gledanje snimaka na TV prijemniku, potreban je PAL TV prijemnik.
- TV programi, filmovi, video trake i drugi materijali mogu biti zaštićeni autorskim pravima. Neovlašćeno snimanje takvih materijala može biti u suprotnosti sa zakonima o autorskim pravima.

Gledanje 3D video zapisa

- Neke osobe mogu osetiti neudobnost (na primer, naprezanje očiju, zamor ili vrtoglavicu) tokom gledanja 3D video zapisa. Sony svim gledaocima preporučuje redovne pauze tokom gledanja 3D sadržaja. Trajanje i učestalost neophodnih pauza zavisće od osobe do osobe. Treba da sami odlučite šta vam najviše odgovara. Ako osetite bilo kakvu neudobnost, prekinite gledanje 3D sadržaja sve dok neudobnost ne prestane i obratite se lekaru ako smatrate da je potrebno. Takođe pogledajte uputstvo za upotrebu bilo kojeg drugog uređaja ili medija koji koristite sa ovim proizvodom. Vid dece (posebno mlađe od šest godina) još uvek se razvija. Obratite se svom lekaru (na primer, pedijatru ili oftalmologu) pre nego što deci dozvolite gledanje 3D sadržaja. Odrasle osobe treba da nadgledaju decu kako bi se osiguralo da ona slede gore navedene preporuke.

Napomene o upotrebi

- Nemojte učiniti nešto od sledećeg. U suprotnom može doći do oštećenja medija za snimanje, snimci se možda neće moći reprodukovati ili će se izbrisati, ili se mogu pojaviti druge greške u radu.
 - vaditi memorijsku karticu dok indikator pristupa (str. 20) svetli ili treperi
 - vaditi bateriju ili mrežni adapter sa kamkordera ili izlagati kamkorder mehaničkim udarcima ili vibracijama dok indikator  (video zapis)/  (fotografija) (str. 22) ili indikator pristupa (str. 20) svetle ili trepere
- Kad je kamkorder spojen na druge uređaje USB kablom i isključen, nemojte zatvarati LCD ekran. Snimljeni podaci se mogu izgubiti.
- Koristite kamkorder u skladu sa lokalnim zakonima i odredbama.

LCD ekran

- LCD ekran je proizveden upotrebom vrlo precizne tehnologije tako da je preko 99,99% piksela funkcionalno za upotrebu. Ipak, na LCD ekranu se mogu trajno pojaviti sitne crne i/ili svetle tačkice (bele, crvene, plave ili zelene). Ove tačkice su normalna posledica postupka proizvodnje i ne utiču na snimanje ni na koji način.

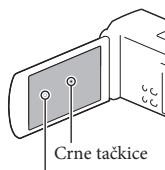

Bele, crvene, plave ili zelene tačkice

O ovom uputstvu, ilustracijama i menijima

- U ovom uputstvu ikone **3D** i **2D** označavaju 3D i 2D stranu prekidača 2D/3D.
- Ilustrativne slike u ovom uputstvu samo su primeri koji su snimljeni pomoću digitalnog fotoaparata i mogu se razlikovati od slika i indikatora na ekranu koji se stvarno prikazuju na ekranu. Ilustracije kamkordera i indikatora sa ekrana su uvećane ili pojednostavljene radi boljeg razumevanja.
- Dizajn i tehničke funkcije kamkordera i pribora podložni su promenama bez najave. Proizvođač ne preuzima odgovornost za eventualne štamparske greške.
- U ovom uputstvu se ugrađena memorija kamkordera i memorijska kartica zovu "mediji za snimanje".
- U ovom uputstvu se DVD disk snimljen sa slikom kvaliteta high definition (HD) naziva AVCHD disk.
- Naziv modela navodi se u ovom uputstvu kad postoji razlika u funkcijama između modela. Proverite naziv modela na donjoj strani kamkordera.

| | |
|------------|-----|
| | GPS |
| HDR-TD30E | - |
| HDR-TD30VE | ✓ |

Saznajte više o kamkorderu ("Handycam" User Guide)

"Handycam" User Guide je on-line priručnik. Za detaljna uputstva o mnogobrojnim funkcijama ovog kamkordera, pogledajte priručnik.



- 1 Otvorite Sony stranu za podršku.
<http://www.sony.net/SonyInfo/Support/>
- 2 Izaberite zemlju ili regiju.
- 3 Potražite naziv modela svog kamkordera na strani za podršku.
 - Proverite naziv modela na donjoj strani kamkordera.

Sadržaj

Ikone **3D** i **2D** označavaju 3D i 2D stranu prekidača 2D/3D (str. 22).

Opcije raspoložive za podešavanje razlikuju se zavisno od položaja tog prekidača.

| | |
|--|---|
| Prvo pročitajte | 2 |
| Saznajte više o kamkorderu ("Handycam" User Guide) | 6 |
| Delovi i kontrole | 9 |

Početak

| | |
|---|----|
| Isporučeni pribor | 12 |
| Punjenje baterije | 13 |
| Punjenje baterije pomoću računara | 14 |
| Punjenje baterije u inostranstvu | 15 |
| Uključivanje i podešavanje datuma i vremena | 16 |
| Promena jezika prikaza | 18 |
| Postavljanje memorijske kartice | 20 |

Snimanje/reprodukcija

| | |
|--|----|
| Snimanje | 22 |
| Snimanje video zapisa | 22 |
| Snimanje fotografija | 23 |
| Zumiranje | 26 |
| Reprodukcija | 28 |
| Reprodukcija video zapisa i fotografija iz geografske karte (HDR-TD30VE) | 31 |

Napredne funkcije

| | |
|---|----|
| Podešavanje dubine 3D video zapisa | 33 |
| Podešavanje dubine tokom snimanja | 33 |
| Podešavanje dubine tokom reprodukcije | 33 |
| Snimanje sa raznim postavkama | 34 |
| Izbor kvaliteta slike za video zapise (način snimanja) | 34 |
| Jasno snimanje izabranog objekta (Face Priority) | 35 |
| Automatsko snimanje osmeha (Smile Shutter) | 36 |
| Automatski izbor prikladnog podešenja prema situaciji snimanja (Intelligent Auto) | 36 |
| Beleženje informacija o vašoj lokaciji (GPS) (HDR-TD30VE) | 37 |
| Reprodukcija snimaka na TV prijemniku | 38 |
| Uživanje u 5.1k surround zvuku | 39 |

Editovanje

| | |
|---|----|
| Editovanje na kamkorderu | 41 |
| Brisanje video zapisa i fotografija | 41 |
| Deljenje video zapisa | 41 |

Memorisanje video zapisa i fotografija na računar

| | |
|---|----|
| Reprodukcija snimaka na računaru | 43 |
| Mogućnosti softvera "PlayMemories Home" (Windows) | 43 |
| Softver za Mac | 43 |
| Priprema računara (Windows) | 44 |
| Provera sistema računara | 44 |
| Instaliranje ugrađenog softvera "PlayMemories Home" | 44 |
| Pokretanje softvera "PlayMemories Home" | 46 |

Memorisanje snimaka pomoću spoljnog uređaja

| | |
|---|----|
| Kreiranje diska sa standard definition (STD) kvalitetom slike pomoću rekordera .. | 47 |
| Memorisanje snimaka na spoljni uređaj | 48 |

Lično podešavanje kamkordera

| | |
|-----------------------|----|
| Upotreba menija | 51 |
| Liste menija | 52 |

Ostalo

| | |
|---|----|
| U slučaju problema | 56 |
| Dijagnostički prikaz i indikatori upozorenja | 57 |
| Vreme snimanja video zapisa/broj fotografija koje se mogu snimiti | 59 |
| Očekivano vreme snimanja i reprodukcije za različite baterije | 59 |
| Očekivano vreme snimanja video zapisa | 59 |
| Očekivani broj fotografija koje se mogu snimiti | 60 |
| Rukovanje kamkorderom | 62 |
| Tehnički podaci | 67 |
| UGOVOR O LICENCI ZA KRAJNJEG KORISNIKA ZA GEOGRAFSKE KARTE | |
| KAMKORDERA (HDR-TD30VE) | 70 |
| Indikatori na ekranu | 73 |

Delovi i kontrole

Broj u zagradama () upućuje na strane.

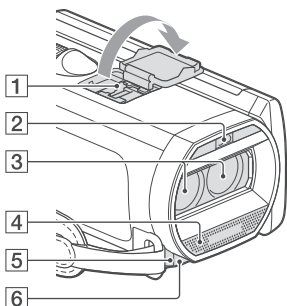

1 Active Interface Shoe



2 Blic/Video svetlo

3 Objektiv (G Lens)

4 Ugrađeni mikrofoni

5 Senzor daljinskog upravljača/Infracrveni senzor

6 Indikator snimanja (54)

Ovaj indikator svetli crveno tokom snimanja. Indikator treperi kad je na mediju ostalo još malo kapaciteta ili kad je baterija slaba.

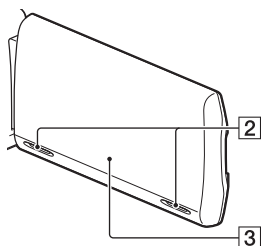
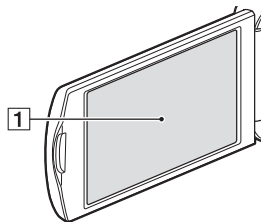

1 LCD ekran/ekran osetljiv na dodir (16, 18)





Ako okrenete LCD ekran za 180 stepeni, možete ga zatvoriti tako da je LCD ekran okrenut prema spolja. To je praktično kod reprodukcije.

2 Zvučnici

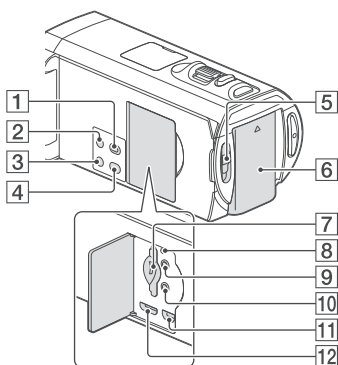

3 GPS antena (HDR-TD30VE)

GPS antena se nalazi u LCD ekranu.

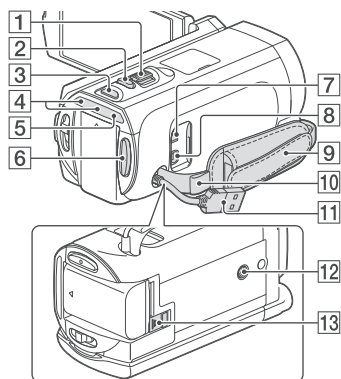

- 1** Taster  (pregled snimaka)
- 2** Taster POWER
- 3** Taster LIGHT (Video Light)
Svakim pritiskom na taster LIGHT menja se podešenje na sledeći način.
Isključeno (bez indikatora) → automatsko (☺ **AUTO**) → uključeno (☺) ...
- 4** Taster 2D/3D DISP (display) (23)
- 5** Prekidač 2D/3D (22)
- 6** Baterija (13)
- 7** Indikator ulaza/pristupa za memorijsku karticu (20)
- 8** Taster RESET
Pritisnite RESET šiljatim predmetom.
Pritisnite RESET kako biste resetovali sve postavke, uključujući i sat.
- 9** Priključnica  (slušalice)
- 10** Priključnica  (mikrofon) (PLUG IN POWER)
- 11**  (USB) priključnica (48)
- 12** HDMI OUT priključnica (38)



- 1** Prekidač zuma (26)
- 2** Taster PHOTO (23)
- 3** Taster MODE (22, 23)
- 4** Indikator  (video zapis)/ (fotografija) (22, 23)
- 5** Indikator CHG (punjenje) (13)
- 6** Taster START/STOP (22)
- 7** DC IN priključnica (13)
- 8** A/V Remote priključnica (47)
- 9** Ručni remen
- 10** Otvor za remen za nošenje na ramenu
- 11** Ugrađeni USB kabl (14, 44)
- 12** Otvor za stativ
Spojite stativ (opcija: dužina vijka mora biti manja od 5,5 mm).

Zavisno od tehničkih funkcija stativa, vaš kamkorder se možda neće moći montirati na odgovarajući način.
- 13** Prekidač BATT (baterija) za oslobađanje baterije (15)

Zatezanje ručnog remena

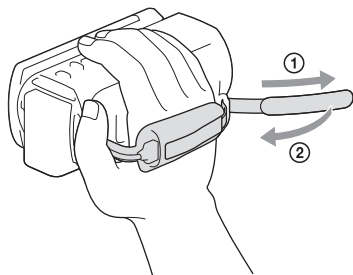

Daljinski upravljač

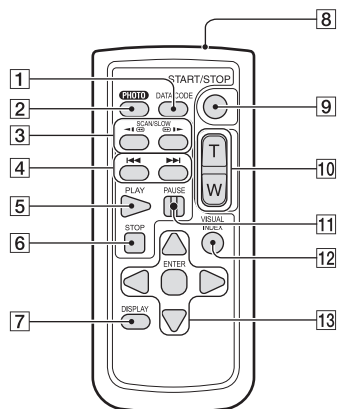

1 Taster DATA CODE (54)

Pritisak na ovaj taster tokom reprodukcije aktivira prikaz datuma i vremena, podataka o podešnju kamkordera ili koordinata (HDR-TD30VE) za snimke.

2 Taster PHOTO (23)

Kadar na ekranu će se pri pritisku ovog tastera snimiti kao fotografija.

3 Tasteri SCAN/SLOW (29)

4 Tasteri ◀◀/▶▶ (prethodno/sledeće) (29)

5 Taster PLAY

6 Taster STOP

7 Taster DISPLAY (24)

8 Predajnik

9 Taster START/STOP (22)

10 Tasteri za zumiranje

11 Taster PAUSE

12 Taster VISUAL INDEX (28)

Tokom reprodukcije prikazuje se indeksni prikaz.

13 Tasteri ◀/▶/▲/▼/ENTER

Kad pritisnete jedan od tih tastera, na LCD ekranu se pojavi svetloplavi okvir. Izaberite željeni taster ili opciju pomoću ◀/▶/▲/▼ i zatim pritisnite ENTER radi potvrde.

Isporučeni pribor

Brojevi u zagradama () označavaju količinu.

Kamkorder (1)

Mrežni adapter (1)

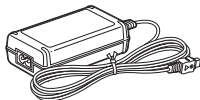

Mrežni kabl (kabl napajanja) (1)

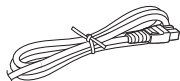

HDMI kabl (1)

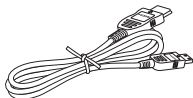

USB spojni kabl (1)

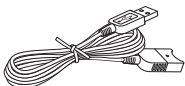

- USB spojni kabl namenjen je samo za upotrebu sa ovim kamkorderom. Koristite ovaj kabl ako je ugrađeni USB kabl kamkordera (str. 14) prekratak za spajanje.

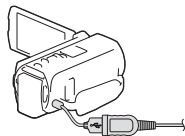

Daljinski upravljač (1)



Punjiva baterija NP-FV50 (1)

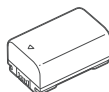

"Uputstvo za upotrebu" (ovaj priručnik) (1)

Napomene

- "PlayMemories Home" softver i "PlayMemories Home Help Guide" možete preuzeti sa Sony internet strane (str. 44).

Punjenje baterije

- 1 Zatvorite LCD ekran i pričvrstite bateriju.

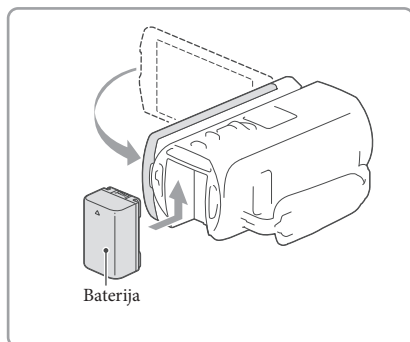

- 2 Spojite mrežni adapter (1) i kabl napajanja (2) na kamkorder, pa u zidnu utičnicu.

- Uključi se indikator CHG (punjenje).
- Indikator CHG (punjenje) se isključuje kad je baterija do kraja napunjena. Izvucite mrežni adapter iz priključnice DC IN na kamkorderu.

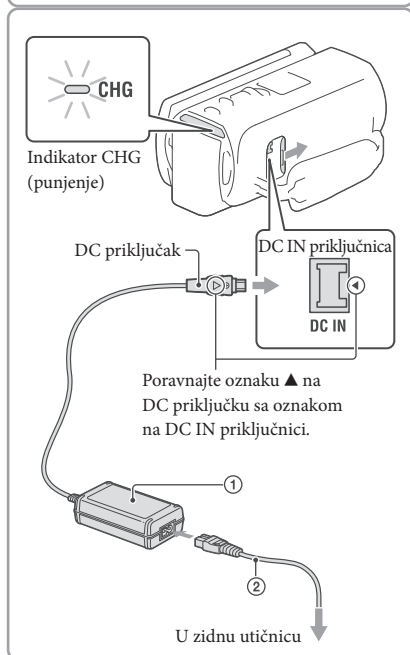

Napomene

- Na kamkorder se ne može postaviti nijedna druga "InfoLITHIUM" baterija osim one serije V.
- Ne savetujemo vam da sa kamkorderom koristite bateriju NP-FV30 koja omogućava samo kraća vremena snimanja i reprodukcije.
- Standardno je podešeno automatsko isključivanje napajanja ako se kamkorderom ne rukuje približno 2 minuta kako bi se sačuvalo punjenje baterije ([Power Save] str. 54).

Punjenje baterije pomoću računara

Isključite kamkorder i spojite ga na uključen računar pomoću ugrađenog USB kablja.

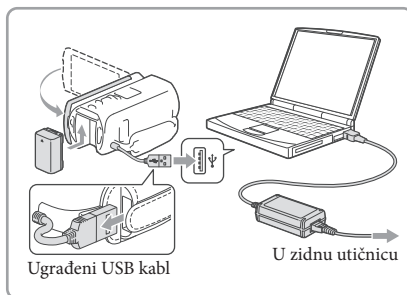

Punjenje baterije iz zidne utičnice putem ugrađenog USB kablja

Bateriju kamkordera možete puniti putem ugrađenog USB kablja iz zidne električne utičnice pomoću USB punjača/AC adaptera AC-UD10 (opcija). Za punjenje kamkordera ne možete koristiti Sony-jev prenosni izvor napajanja CP-AH2R, CP-AL ili AC-UP100 (opcija).

Trajanje punjenja

Približno potrebno vreme (u minutima) za potpuno punjenje sasvim prazne isporučene baterije NP-FV50.

Pri upotrebi AC adaptera: 155 min.

Pri upotrebi računara povezanog putem ugrađenog USB kablja*: 280 min

- Navedena vremena punjenja izmerena su kod punjenja kamkordera pri temperaturi od 25 °C. Savetujemo punjenje baterije pri temperaturama između 10 °C i 30 °C.

* Vremena punjenja merena su bez korišćenja USB priključnog kablja.

Vađenje baterije

Zatvorite LCD ekran. Pomerite prekidač za otpuštanje baterije BATT (baterija) (①) i zatim skinite bateriju (②).

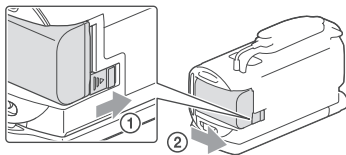

Upotreba mrežnog napajanja kao izvora energije

Spojite na isti način kao za punjenje baterije.

Čak i ako je baterija učvršćena, neće se prazniti.

Napomene o mrežnom adapteru

- Nemojte kratko spajati DC priključak mrežnog adaptera ili kontakte baterije metalnim predmetima. To može prouzrokovati nepravilnosti u radu.
- Izvucite mrežni adapter iz kamkordera držeći kamkorder i DC priključak.



- Vreme snimanja, vreme reprodukcije (59)
- Indikator preostalog kapaciteta baterije (24)
- Punjenje baterije u inostranstvu (15)

Punjenje baterije u inostranstvu

Bateriju možete puniti pomoću priloženog mrežnog adaptera u svim državama/regijama gde je napon mreže u rasponu od 100 V do 240 V, frekvencija 50 ili 60 Hz. Nemojte upotrebljavati elektronski transformator.

Uključivanje i podešavanje datuma i vremena

Podesite datum i vreme, pa podesite objektiv pod [Auto 3D Lens Adjust] za optimalno snimanje 3D video zapisa.

1 Otvorite LCD ekran kamkordera i uključite kamkorder.

- Kamkorder možete uključiti i tako da pritisnete taster POWER (str. 10).

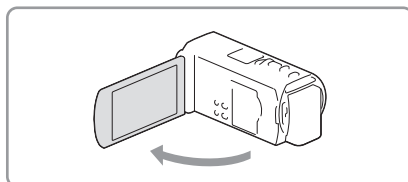

2 Izaberite željeni jezik i zatim izaberite [Next].

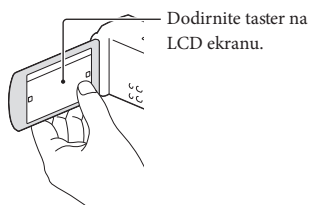

3 Tasterima [Left]/[Right] izaberite željeno geografsko područje i zatim izaberite [Next].



4 Podesite [Summer Time], izaberite format datuma, pa datum i vreme.

- Ako podesite [Summer Time] na [On], podešava se sat vremena više.
- Kad izaberete datum i vreme, izaberite jednu od opcija i podesite vrednost pomoću [Up]/[Down].
- Kad izaberete [OK], podešavanje datuma i vremena je završeno.

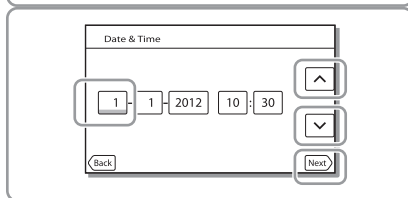

5 Potvrdite nastavak upotrebe svog kamkordera.

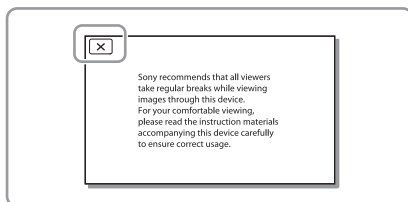

6 Izaberite [Run] i prikažite objekat na LCD ekranu.

- Izaberete li [Run Later], meni [Auto 3D Lens Adjust] pojavice se pri sledećem uključenju kamkordera.

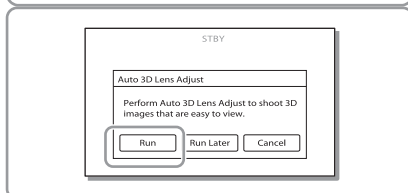

7 Kada skala indikatora premaši oznaku ◀, izaberite [OK].

- Kamkorder automatski zumira radi podešavanja objektivna.

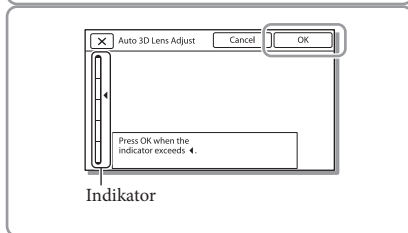

Napomene

- Ako se ne osećate ugodno gledajući 3D sliku, pritisnite 2D/3D DISP i proverite sliku u 2D (str. 23).
- Ako se pojavi [Could not adjust.], dodirnite [Run Again].
- Ako je prekidač 2D/3D (str. 22) podešen na 2D, neće se pojaviti meni [Auto 3D Lens Adjust].

Saveti za upotrebu opcije [Auto 3D Lens Adjust]

Imajući u vidu primere koji slede, prikažite objekat koji će na skali LCD ekrana dosegnuti veću vrednost.

Objekti sa višom vrednošću na meraču:

- Svetli objekti, npr. motivi na otvorenom pri dnevnom svetlu
- Objekti sa raznim bojama i oblicima

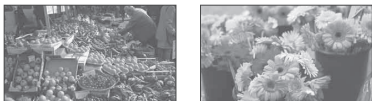

Promena jezika prikaza

Možete promeniti prikaz na ekranu tako da se prikazuje na željenom jeziku.

Izaberite [MENU] → [Setup] → [General Settings] → [Language Setting] → željeni jezik.

Za isključivanje napajanja

Zatvorite LCD ekran ili pritisnite taster POWER (str. 10).

Za podešavanje ugla LCD ekrana

Prvo otvorite LCD ekran za 90 stepeni prema kamkorderu (①) i zatim podesite ugao (②).

- Gledajte direktno u LCD ekran sa nekih 30 cm udaljenosti za optimalan osećaj 3D prikaza dubine.

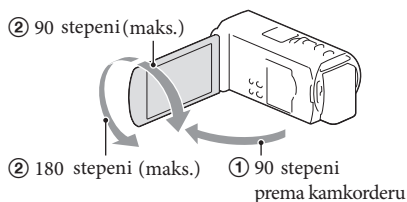

Za isključenje zvučnog signala

Izaberite [MENU] → [Setup] → [🔊 General Settings] → [Beep] → [Off].

Napomene

- Datum, vreme, uslovi snimanja i koordinate (HDR-TD30VE) automatski se memorišu na medij tokom snimanja. Podaci se ne prikazuju tokom snimanja. Ipak, možete ih proveriti kao [Data Code] tokom reprodukcije. Za prikaz tih podataka izaberite [MENU] → [Setup] → [📺 Playback Settings] → [Data Code] → [Date/Time].
- Kad jednom podesite tačno vreme, ono se podešava automatski kad je opcija [Auto Clock ADJ] i [Auto Area ADJ] podešena na [On]. Zavisno od zemlje/regije izabrane za kamkorder, tačno vreme se možda neće automatski podešavati pravilno. U tom slučaju podesite [Auto Clock ADJ] i [Auto Area ADJ] na [Off] (HDR-TD30VE).



- [Power On By LCD] (str. 54)
- Za ponovno podešavanje datuma i vremena: [Date & Time Setting] (str. 55)

Postavljanje memorijske kartice

Otvorite poklopac, zatim stavite memorijsku karticu tako da klikne.

- Ako stavite novu memorijsku karticu, pojavit će se poruka [Preparing image database file. Please wait.] Pričekajte da poruka nestane.

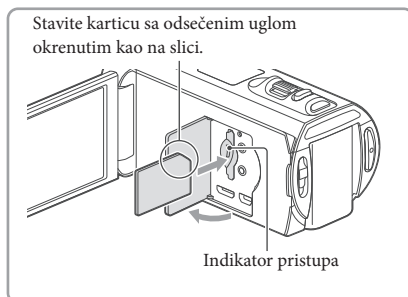

Za vađenje memorijske kartice

Otvorite poklopac i jednom lagano pritisnite memorijsku karticu.

Napomene

- Savetujemo vam da memorijsku karticu pri prvoj upotrebi sa ovim kamkorderom formatirate u njemu (str. 54) radi stabilnog rada. Formatiranjem memorijske kartice brišu se svi podaci sa nje i neće se moći obnoviti. Važne podatke memorišite na računar i sl.
- Ako se prikaže [Failed to create a new Image Database File. It may be possible that there is not enough free space.], formatirajte memorijsku karticu (str. 54).
- Proverite smer memorijske kartice. Ako postavite memorijsku karticu u otvor u pogrešnom smeru, moguće je oštećenje memorijske kartice, otvora ili slikovnih podataka.
- Prilikom postavljanja ili vađenja memorijske kartice, pazite da ne iskoči i padne.

Vrste memorijskih kartica koje se mogu upotrebljavati uz kamkorder

| | SD Speed klasa | Kapacitet proveren rad) | Opisano u ovom uputstvu |
|---|------------------|----------------------------|---------------------------------|
| "Memory Stick PRO Duo" medij (Mark2) | | | |
| "Memory Stick PRO-HG Duo" medij | — | Maks. 32 GB | "Memory Stick PRO Duo" medij |
| "Memory Stick XC-HG Duo" medij | | Maks. 64 GB | |
| SD memorijska kartica | | | |
| SDHC memorijska kartica | Class 4 ili brža | Maks. 64 GB | SD kartica |
| SDXC memorijska kartica | | | |

- Ne može se garantovati rad sa svim memorijskim karticama.

Napomene

- MultiMediaCard se ne može upotrebljavati sa ovim kamkorderom.
 - Video zapisi snimljeni na "Memory Stick XC-HG Duo" medije ili SDXC memorijske kartice se ne mogu importovati ili reprodukovati na računaru ili AV uređajima koji ne podržavaju sistem datoteka exFAT* ako ih povežete na kamkorder USB kablom. Unapred proverite podržava li oprema sistem exFAT. Spojite li opremu koja ne podržava sistem exFAT i pojavi se meni za formatiranje, nemojte pokretati formatiranje. Svi snimljeni podaci će se tako izgubiti.
* exFAT je sistem datoteka koji se koristi za "Memory Stick XC-HG Duo" medije i SDXC memorijske kartice.
- 
- Vreme snimanja video zapisa/broj fotografija koje se mogu snimiti (59)

Snimanje

Standardna je postavka snimanje video zapisa u 3D high definition (HD) kvalitetu slike.

Snimanje video zapisa

- 1 Otvorite LCD ekran i pritisnite **MODE** za uključivanje indikatora  (video zapis).

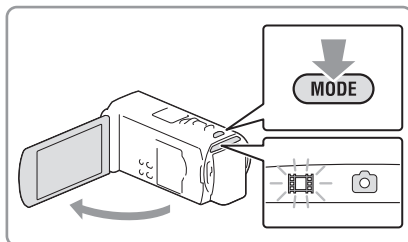

- 2 Podesite prekidač 2D/3D na 3D.

- Za snimanje 2D video zapisa podesite prekidač 2D/3D na 2D.

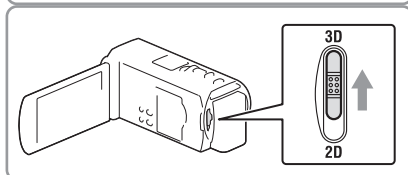

- 3 Pritisnite **START/STOP** za pokretanje snimanja.

- Za zaustavljanje snimanja, ponovo pritisnite **START/STOP**.
- Tokom snimanja 2D video zapisa možete snimati fotografije pritiskom tastera **PHOTO** (Dual Capture).

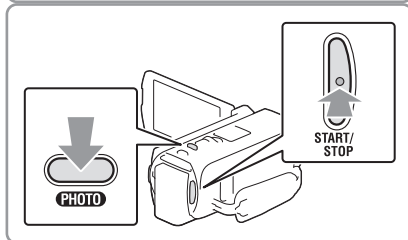

Napomene

- Nemojte pomerati prekidač 2D/3D tokom snimanja. Kamkorder prestaje da snima.
- Zavisno od postavki u [ REC Mode] i [ Frame Rate], možda nećete moći da snimate fotografije.

Snimanje kvalitetnih 3D video zapisa

Objekat snimajte sa udaljenosti od 30 cm do 5 m. Optimalna udaljenost menja se kad koristite zumiranje (str. 26).

Neprijatnost tokom gledanja 3D video zapisa

Ako osećate nelagodnost tokom dužeg gledanja 3D video zapisa na LCD ekranu, pritisnite taster 2D/3D DISP za prebacivanje sa 3D na 2D prikaz. Slika se prikazuje u 2D, ali kamkorder nastavlja da snima u 3D.

- Kad se prikaz promeni iz 2D u 3D, ekran postaje tamniji. Pojava nije kvar.

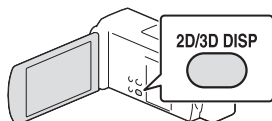

Snimanje fotografija

2D

1 Podesite prekidač 2D/3D na 2D.

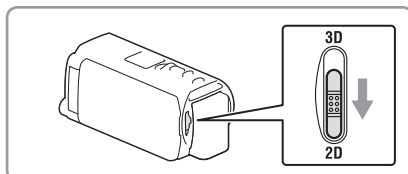

2 Otvorite LCD ekran i pritisnite MODE za uključivanje indikatora  (fotografija).

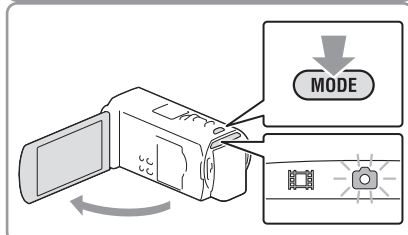

3 Pritisnite PHOTO lagano za izoštravanje, zatim pritisnite do kraja.

- Kad je izoštravanje podešeno pravilno, pojavi se na LCD ekranu indikator AE/AF zadržavanja.

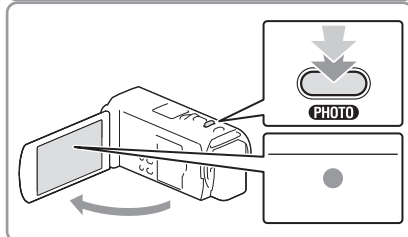

Napomene

- Fotografije ne možete da snimate u 3D.

Za prikaz opcija na LCD ekranu

Opcije na LCD ekranu nestanu ako kamkorderom ne rukujete nekoliko sekundi nakon uključenja kamkordera ili nakon prebacivanja između moda snimanja video zapisa i fotografija. Dodirnite bilo gde osim tastera na LCD ekranu kako bi se prikazale informacije o ikonama sa funkcijama prikladnim za snimanje.

Ekranški indikatori tokom snimanja

Ovde su opisane ikone za modove snimanja video zapisa (3D/2D) i fotografija (2D). Detalje potražite na strani u zagradama.

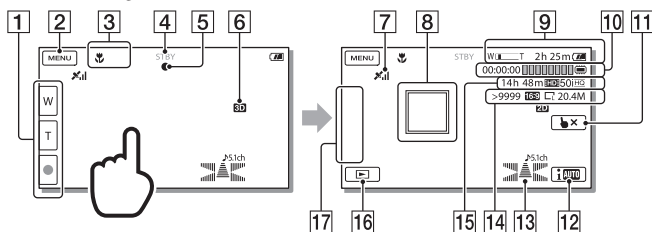

- 1** Taster zuma (W: Wide/T: Telefoto), taster START/STOP (u modu snimanja video zapisa), taster PHOTO (u modu snimanja fotografija)
- 2** Taster MENU (51)
- 3** Status koji je detektovala funkcija Intelligent Auto (36)
- 4** Status snimanja ([STBY]/[REC])
- 5** Zadržavanje AE/AF (automatska ekspozicija/automatsko izoštravanje) (23)
- 6** 2D/3D mod snimanja
- 7** Status triangulacije GPS-a (37) (HDR-TD30VE)
- 8** Tracking focus (36)
- 9** Zum, preostalo trajanje baterije
- 10** Brojač (sat: minut: sekunda), snimanje fotografije, medij za snimanje/reprodukciju/editovanje (74)
- 11** Taster za isključenje funkcije Tracking focus (36)
- 12** Taster Intelligent Auto (36)
- 13** Audio mode (53), Audio Level Display (53)
- 14** Približan broj fotografija za snimanje, odnos širine i visine slike (16:9 ili 4:3), veličina fotografije (L/M/S)

- 15 Procenjeno preostalo vreme snimanja, sa kvalitetom snimanja slike (HD/STD), brzinom izmene slika (50p/50i/25p) i modom snimanja (PS/FX/FH/HQ/LP) (34)
- 16 Taster View Images (28)
- 17 My Button (ikonama prikazanim u ovom delu možete dodeliti svoje omiljene funkcije) (53)

Za snimanje u modu ogledala

Otvorite LCD ekran za 90 stepeni prema kamkorderu (1) i zatim ga okrenite 180 stepeni prema objektivu (2).

Na LCD ekranu se pojavi objekat kao u ogledalu, ali snimljena slika će biti normalna.

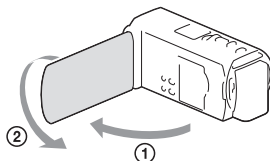

Napomene

- Ako zatvorite LCD ekran za vreme snimanja video zapisa, kamkorder prekida snimanje.
- Maksimalno vreme neprekidnog snimanja video zapisa je sledeće:
 - 3D snimanje: približno 6 sati i 30 minuta
 - 2D snimanje: približno 13 sati
- Kad video zapis premaši 2 GB, automatski se kreira nova datoteka video zapisa.
- Blic ne radi dok svetli indikator (video zapis).
- Po završetku snimanja biće aktivni sledeći indikatori ako se podaci još uvek upisuju na medij za snimanje. Za to vreme nemojte izlagati kamkorder udarcima ili vibracijama niti skidati bateriju ili odvajati mrežni adapter.
 - Indikator pristupa (str. 20) svetli ili treperi
 - Na gornjem desnom delu LCD ekrana treperi ikona medija.
- Ako je Frame Rate] podešeno na [25p], ne možete snimati fotografije dok je kamkorder u modu snimanja video zapisa.
- LCD ekran kamkordera može prikazati slike preko cele svoje površine (full pixel display). Međutim, pri tome može doći do manjeg sečenja gornjeg, donjeg, desnog i levog kraja slike kod reprodukcije na TV-u koji nije kompatibilan sa full pixel display. Za 2D snimanje preporučuje se da opciju [Guide Frame] podesite na [On], pa spoljnje linije okvira (str. 53) koristite za orijentaciju.



- Vreme snimanja, broj fotografija koje se mogu snimiti (str. 59)
- [Flash] (str. 53)
- Za prikaz opcija na LCD ekranu celo vreme: [Display Setting] (str. 53)
- Za promenu veličine slike: Image Size] (str. 53)
- Vreme snimanja, preostali kapacitet [Media Info] (str. 54)

Zumiranje

Pomeranjem prekidača zuma možete uvećati ili smanjiti sliku.

W (širokougaono): Širi ugao gledanja

T (telefoto): Uži ugao gledanja

- Snimke možete uvećavati na sledeći način.
 - 3D snimanje: Do 12 puta u odnosu na originalnu veličinu (funkcija Extended Zoom)
 - 2D snimanje: Do 17 puta u odnosu na originalnu veličinu (funkcija Extended Zoom)
- Za sporije zumiranje, prekidač zuma lagano pomerite. Pomerite ga još dalje za brže zumiranje.

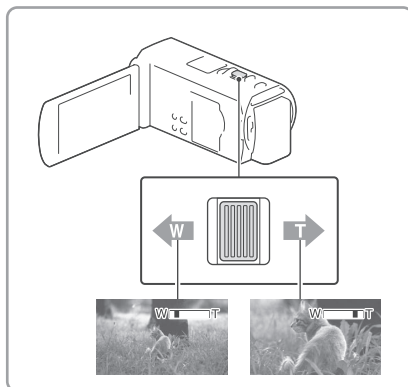

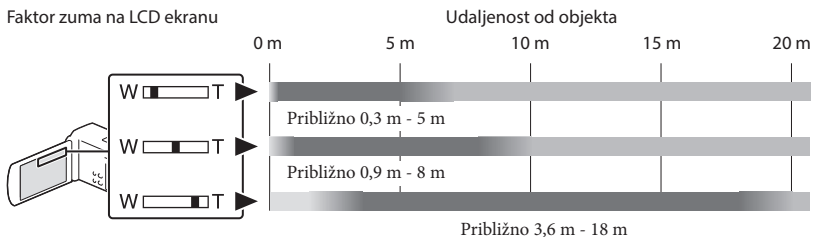

Optimalna udaljenost od objekta za snimanje 3D video zapisa

Udaljenost pri kojoj možete dobiti dobre 3D video zapise razlikuje se zavisno od nivoa zumiranja. 3D video zapise snimajte unutar ovih opsega.



- Ne preporučuje se. Video zapis će biti mutan.
- Video zapis će izgledati trodimenzionalno i realistično.
- Video zapis će izgledati ravno, bez osećaja dubine.

Napomene

- Ako se video zapis na LCD ekranu prikazuje dvostruko, vratite zum na početni nivo.
- Objekte udaljene do 30 cm treba snimati u 2D tehnici.
- Držite prst na prekidaču zuma. Ako pomerite prst sa prekidača zuma, može se snimiti i zvuk pomeranja prekidača.
- Brzinu zuma ne možete promeniti tasterima  /  na LCD ekranu.
- Najmanja udaljenost kamkordera od objekta koja omogućava izoštravanje je približno 1 cm kod širokougaonog položaja ili 80 cm kod telefoto položaja zuma (samo 2D snimanje).
- Tokom 2D snimanja sliku možete povećati do 10 puta u odnosu na izvornu veličinu pomoću optičkog zumiranja osim ako je  SteadyShot] podešeno na [Active].



- Dodatno zumiranje: [Digital Zoom] (samo 2D snimanje) (str. 52)

Reprodukcija

Snimke možete tražiti prema datumu i vremenu snimanja (Event View) ili lokaciji snimanja (Map View) (HDR-TD30VE).

1 Podesite prekidač 2D/3D na 3D.

- Za reprodukciju 2D video zapisa i fotografija podesite prekidač 2D/3D na 2D.

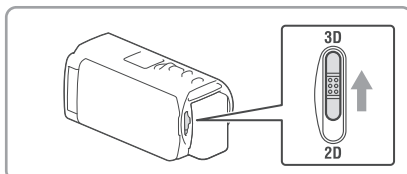

2 Otvorite LCD ekran i pritisnite na kamkorderu za ulazak u mod reprodukcije.

- Modu reprodukcije možete pristupiti tako što izaberete  na LCD ekranu (str. 24).

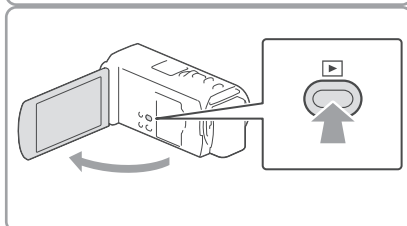

3 Izaberite / za pomak željene kategorije u sredinu (1) i zatim je izaberite (2).

- Kamkorder prikazuje snimljene slike kao kategorije, automatski prema datumu i vremenu snimanja.

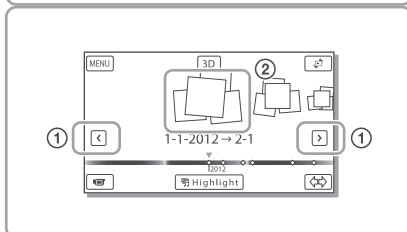

4 Izaberite snimak.

- Kamkorder reprodukuje od izabranog do poslednjeg snimka u kategoriji.

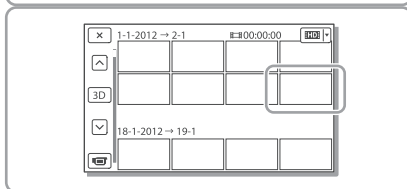

5 Izaberite odgovarajuće tastere na LCD ekranu za razne funkcije reprodukcije.

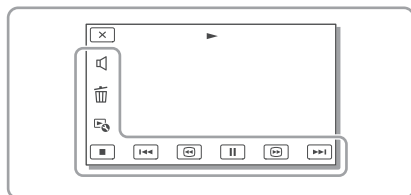

| | | | |
|--|---------------|--|---|
| | Jačina zvuka | | Prethodno/sledeće |
| | Brisanje | | Ubrzano nazad/ubrzano napred |
| | Kontekst | | Reprodukcija/pauza |
| | Zaustavljanje | | Reprodukcija/zaustavljanje kratkih video zapisa |

- Neki gore navedeni tasteri možda se neće pojaviti, zavisno od snimka koji se reprodukuje.
- Ako više puta izaberete / tokom reprodukcije, video zapisi se reprodukuju ubrzano približno 5 puta → približno 10 puta → približno 30 puta → približno 60 puta.
- Izaberite / tokom pauze za usporenu reprodukciju video zapisa.
- Za ponavljanje slideshova, izaberite → [Slideshow Set].

Prikaz 3D video zapisa na LCD ekranu

- Gledajte 3D video zapise na LCD ekranu okrenuti ravno prema njemu sa udaljenosti od oko 30 cm. 3D video zapis će izgledati realistično.
- Ako u očima osećate nelagodnost, pritisnite taster 2D/3D DISP (str. 23) za prikaz u 2D tehnici.

Indikatori u meniju Event View

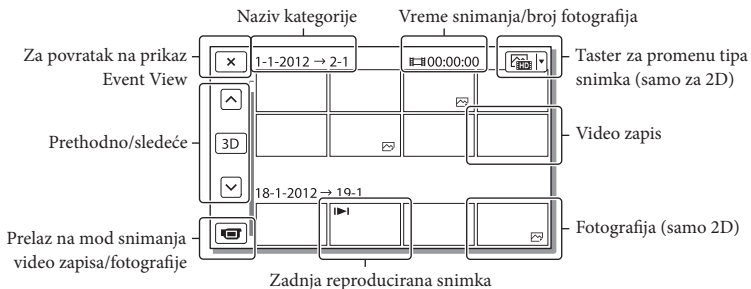
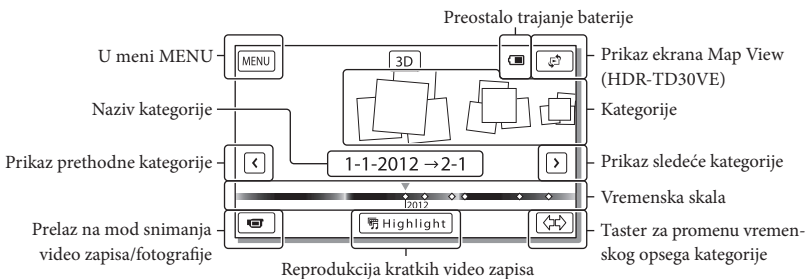

- Smanjene slike koje omogućavaju pregled većeg broja snimaka istovremeno u indeksnom prikazu nazivaju se "sličice".

Napomene

- Kako biste izbegli gubitak slikovnih podataka, povremeno memorišite svoje snimke na spoljni medij (str. 48).

Reprodukcija video zapisa i fotografija iz geografske karte (HDR-TD30VE)

- 1 Pređite na Map View dodirnom na  → [Map View].

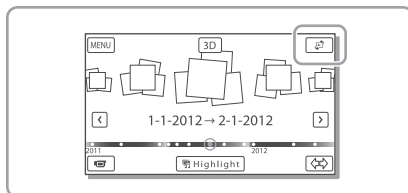

- 2 Izaberite lokaciju za snimanje.

- Dotaknite na karti smer u kojem želite pretraživati. Nastavite da dodirujete tu tačku za listanje karti.
- Ako promenite razmeru prikaza karte upotrebom prekidača zuma, promeniće se i prikazane sličice.

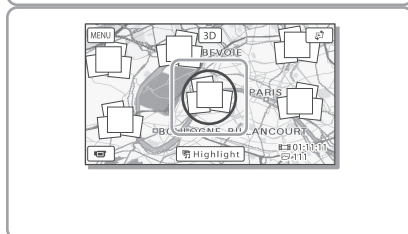

- 3 Izaberite željeni snimak.

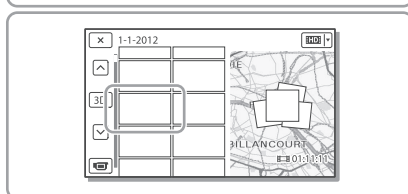

Upotreba podataka geografske karte po prvi put

Pojavljuje se poruka koja traži da potvrdite slažete li se sa uslovima licence za korišćenje karte. Podatke iz karte moći ćete da koristite ako dodirnete [Yes] na ekranu nakon pristanka na date uslove ugovora o licenci (str. 70).

Ako dodirnete [No], ne možete koristiti karte. Međutim, pri drugom korišćenju karte na ekranu će se pojaviti ista poruka i moći ćete koristiti karte ako dodirnete [Yes].

Indikatori na prikazu Map View

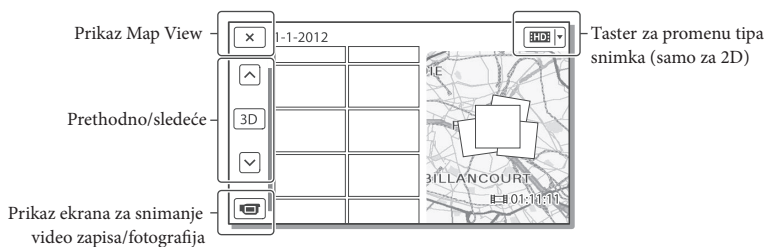
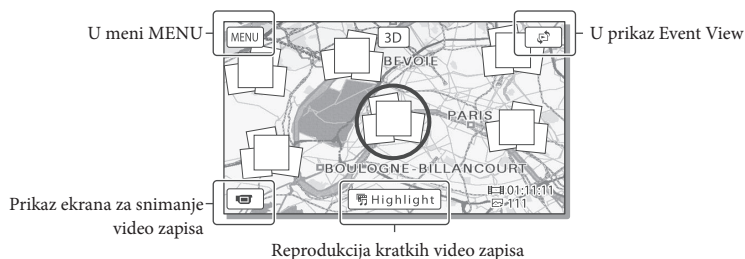

Za reprodukciju snimaka na drugim uređajima

- Snimke načinjene ovim kamkorderom možda nećete moći da reprodukujete normalno drugim uređajima. Takođe, snimke načinjene drugim uređajima možda nećete moći da reprodukujete ovim kamkorderom.
- Video zapisi standardnog kvaliteta (STD) snimljeni na SD memorijske kartice ne mogu se reprodukovati na AV opremi drugih proizvođača.

Podlašavanje dubine 3D video zapisa

Prema svom standardnom podešenju kamkorder tokom snimanja prepoznaje relativnu udaljenost između objekta i pozadine, pa u skladu sa tim automatski podešava efekat paralakse tako da možete ugodno da gledate 3D video zapise.

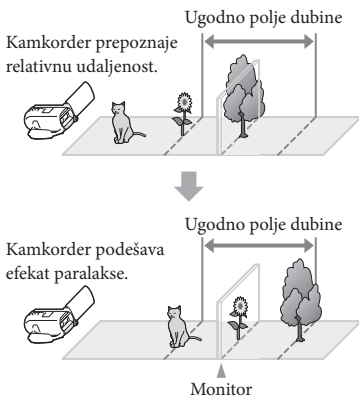

Napomene

- Budući da se paralaksa podešava automatski, 3D video zapisi mogu izgledati kao da podrhtavaju kada se reprodukuju u 2D tehnici. Kako bi se podrhtavanje sprečilo, podesite dubinu ručno pre snimanja.

Podlašavanje dubine tokom snimanja

- Izaberite [MENU] → [Camera/Mic] → [Camera Settings] → [3D Depth Adjustment] → [Manual].

- Dubinu podesite koristeći [+] za pomeranje slike u prednji plan, i [-] za pomeranje slike prema pozadini.

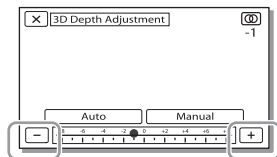

Održavanje optimalnog osećaja dubine

Osećaj dubine podešavajte sa [Auto] (standardno podešenje), sve dok on ne postane prikladan, a zatim izaberite [Manual].

Podlašavanje dubine tokom reprodukcije

- Izaberite [3D Depth Adjustment] na ekranu za reprodukciju 3D video zapisa.
 - Video zapis se pauzira, a u 2D tehnici (dvostruki prikaz slike) pojavi se meni za podešavanje uspravnog smeru.
- Izaberite [+] / [-] za podešavanje uspravnog smeru → [Next].

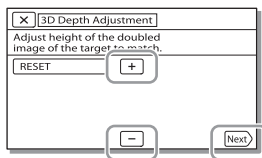

Snimanje sa raznim postavkama

3 Izaberite **[+]/[-]** za podešavanje vodoravnog smera → **[OK]**.

- U 3D tehničci pojavi se meni za podešavanje vodoravnog smera.

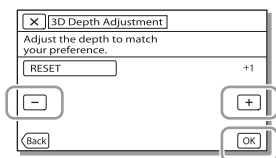

Izbor kvaliteta slike za video zapise (način snimanja) **2D**

Možete promeniti način snimanja za izbor kvaliteta video zapisa kod snimanja high definition (HD) video zapisa. Vreme snimanja (str. 59) ili vrsta medija na koji će se snimci moći kopirati može se promeniti, zavisno od odabranog načina snimanja. (Standardna postavka je [Standard **HQ**].)

Napomene

- Za snimanje 3D video zapisa izabrano je [3D].
- [50p Quality **PS**] se može podesiti samo kad je opcija [Frame Rate] podešena na [50p].

1 Izaberite **[MENU]** → [Image Quality/Size] → [REC Mode].

2 Izaberite željeni način snimanja.

Način snimanja i mediji na koje se snimci mogu kopirati

| Vrste medija | Mod snimanja | | | |
|--------------|--------------|-----|----|------------------|
| | 3D | PS* | FX | FH/ HQ/ LP |

Na ovom kamkorderu

| | | | | |
|--------------------|---|---|---|---|
| Memorijska kartica | ✓ | ✓ | ✓ | ✓ |
|--------------------|---|---|---|---|

Na spoljnjim uređajima

| | | | | |
|---|---|---|---|---|
| Spoljnji mediji (USB mediji za memorisanje) | ✓ | ✓ | ✓ | ✓ |
|---|---|---|---|---|

| | | | | |
|-----------------|---|---|---|---|
| Blu-ray diskovi | ✓ | ✓ | ✓ | ✓ |
|-----------------|---|---|---|---|

| | | | | |
|---------------|---|---|---|---|
| AVCHD diskovi | — | — | — | ✓ |
|---------------|---|---|---|---|

* [50p Quality **PS**] se može podesiti samo kad je opcija [Frame Rate] podešena na [50p].

O kvalitetu slike

Kvalitet slike i brzina bita za svaki način snimanja mogu se podesiti na sledeći način. ("M", kao u "24M", označava "Mbps".)

- Za video zapise sa high definition (HD) kvalitetom slike
 - [3D]: kvalitet 1920 × 1080/50i, MVC HD 28M (3D)
 - [50p Quality **PS**]: kvalitet 1920 × 1080/50p, AVC HD 28M (PS)
 - [Highest Quality **FX**]: kvalitet 1920 × 1080/50i ili 1920 × 1080/25p, AVC HD 24M (FX)
 - [High Quality **FH**]: kvalitet 1920 × 1080/50i ili 1920 × 1080/25p, AVC HD 17M (FH)
 - [Standard **HQ**]: kvalitet 1440 × 1080/50i, AVC HD 9M (HQ)
 - [Long Time **LP**]: kvalitet 1440 × 1080/50i, AVC HD 5M (LP)
- Za video zapise sa standard definition (STD) kvalitetom slike
 - [Standard **HQ**]: Standardan kvalitet, STD 9M (HQ)*

* Standardan kvalitet slike (STD) je trajno podešen na tu vrednost.



- [Frame Rate] (str. 53)
- Snimanje video zapisa sa Standard definition (STD) kvalitetom slike: [HD]/[SD] Setting] (str. 53)
- Vodič za izradu diskova (str. 47)

Jasno snimanje izabranog objekta (Face Priority)

2D

Kamkorder može pratiti lice koje izaberete i automatski podesiti izoštrjenost, ekspoziciju i ton kože lica.

Dodirnite jedno od ciljanih lica.

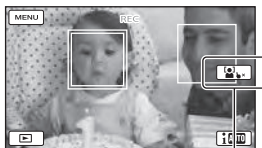

Prikazuje se dvostruki okvir.

Poništenje izbora

Napomene

- Objekat koji ste dotakli možda se neće prepoznati, zavisno od svetline okoline ili frizure osobe.
- Podesite opciju [Face Detection] na drugu postavku osim [Off] ([Auto] je standardna postavka).

Za snimanje objekata koji nisu ljudi (Tracking focus)

Dotirnite objekat koji želite da snimate.

Kamkorder izoštava automatski.



Automatsko snimanje osmeha (Smile Shutter)

2D

Kad kamkorder prepozna osmeh osobe u kadru tokom snimanja video zapisa (str. 53), automatski se snima fotografija. ([Dual Capture] je standardna postavka.)

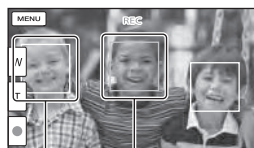

Kamkorder prepoznaje lice.

Kamkorder prepoznaje osmeh (narandžasto).

Napomene



- Kad su brzina izmene slika i način snimanja podešeni na [50i]/[Highest Quality **FX**] ili [50p]/[50p Quality **PS**], nije moguće koristiti funkciju Smile Shutter dok snimate video zapise. Osim toga, ako je brzina izmene slika podešena na [25p], takođe ne možete koristiti Smile Shutter.
- Zavisno od uslova snimanja, izgleda objekta i podešnja kamkordera, osmeh se možda neće prepoznati.



- [Smile Sensitivity] (str. 53)







Automatski izbor prikladnog podešnja prema situaciji snimanja (Intelligent Auto)

3D 2D

Vaš kamkorder snima video zapise nakon automatskog izbora najprikladnijeg podešnja za trenutni motiv ili situaciju. (Standardna postavka je [On].) Kad kamkorder prepozna objekat, prikazuju se ikone koje odgovaraju uslovima prepoznavanja. Izaberite  → [On] →  u donjem desnom uglu menija za snimanje video zapisa ili fotografija.



Prepoznavanje lica:  (Portrait), 
(Baby)



Prepoznavanje scene:  (Backlight), 
(Landscape),  (Night Scene),  (Spotlight),
 (Low light),  (Macro)

Prepoznavanje potresanja kamkordera:
 (Hodanje),  (Stativ)

Prepoznavanje zvuka:  (Auto
Wind NR)

- Za isključenje funkcije Intelligent Auto izaberite  → [Off].



Za snimanje svetlijih slika od onih koje su dobijene upotrebom funkcije Intelligent Auto

Izaberite  → [Camera/Mic] →  Manual Settings → [Low Lux].

Napomene

- Okviri oko lica ne prikazuju se tokom 3D snimanja.
- Zavisno od uslova snimanja, kamkorder možda neće prepoznati očekivanu scenu ili objekat.



Beleženje informacija o vašoj lokaciji (GPS) (HDR-TD30VE)

Kad podesite [GPS Setting] to [On] (standardno podešenje), ikona triangulacije GPS-a će se pojaviti na ekranu i kamkorder će početi sa traženjem GPS satelitskih signala. Prikazana ikona će se razlikovati, zavisno od jačine primljenog signala. Funkcija GPS je dostupna kad je prikazan indikator ,  ili .

Sledeće funkcije dostupne su ako koristite funkcije GPS (Global Positioning System).

- Snimanje informacija o lokaciji u video zapise ili fotografije (Standardna postavka je [On].)
- Reprodukacija video zapisa i fotografija kroz pretraživanje na karti (Map View, str. 31)
- Prikaz karte u skladu sa trenutnom lokacijom

Ako ne želite da zabeležite podatke o lokaciji

Izaberite  → [Setup] →  General Settings] → [GPS Setting] → [Off].

Napomene

- Možda će potrajati pre nego što kamkorder započne triangulaciju.
- GPS funkciju koristite na otvorenom jer se radio signali tako najbolje primaju.
- Karta uvek prikazuje sever na vrhu.

Reprodukcija snimaka na TV prijemniku

Načini povezivanja i kvalitet slike koja se reprodukuje na ekranu TV-a razlikuju se zavisno od vrste TV-a koji spajate i priključnicama koje koristite.

Spajanje na 3D TV

Video zapisi snimljeni u 3D reprodukuju se u 3D. Proverite da li je prekidač 2D/3D na kamkorderu podešen na 3D.

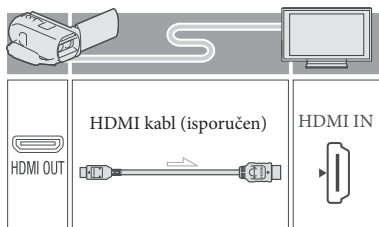

Spajanje na high definition TV

Video zapisi sa high definition (HD) kvalitetom slike će se reprodukovati u high definition (HD) kvalitetu. Video zapisi sa standardnim kvalitetom slike (STD) će se reprodukovati u standard definition (STD) kvalitetu.

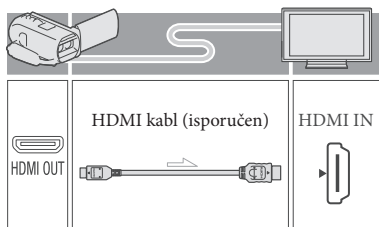

Spajanje na TV prijemnik formata 16:9 (wide) ili 4:3 koji nije high definition

Video zapisi sa high definition (HD) kvalitetom slike će se reprodukovati u standard definition (STD) kvalitetu. Video zapisi sa standardnog kvaliteta slike (STD), reprodukujuće se u standard definition (STD) kvalitetu.

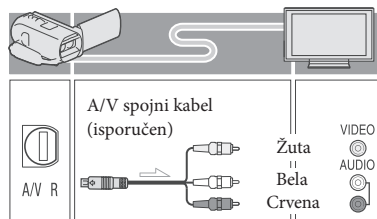

- 1 Na TV-u podesite ulaz na priključnicu koju koristite za spajanje kamkordera.
- 2 Spojite kamkorder na TV.
- 3 Pokrenite reprodukciju video zapisa ili fotografije na kamkorderu (str. 28).

Napomene

- Pogledajte takođe uputstvo za upotrebu TV prijemnika.
- Kao izvor napajanja upotrebite priloženi mrežni adapter (str. 15).
- 3D video zapisi mogu izgledati kao da podrhtavaju kada se reprodukuju u 2D tehnici na TV-u. Podrhtavanje možete sprečiti podešavanjem opcije [3D Depth Adjustment] (str. 33) na [Manual] pre snimanja.
- Video zapisi sa standard definition (STD) kvalitetom slike će se reprodukovati u standard definition (STD) kvalitetu čak i na HD TV-u.

- Za reprodukciju video zapisa sa slikom standard definition (STD) kvaliteta na 4:3 TV prijemniku koji ne podržava signal formata 16:9, podesite [Wide Mode] na [4:3] za snimanje video zapisa u formatu 4:3 (str. 53).
- Ako spojite kamkorder na TV koristeći više vrsta kablova za izlaz video signala, HDMI izlaz ima prednost.
- Kamkorder ne podržava S-Video izlaz.

Uživanje u 5.1ch surround zvuku

3D 2D

Ugrađeni mikروفon omogućava snimanje Dolby Digital 5.1ch surround zvuka. Moći ćete uživati u realističnom zvuku pri reprodukciji video zapisa na uređaju koji podržava ulaz 5.1ch surround zvuka.

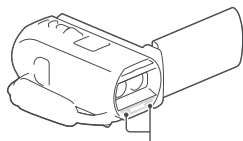

Ugrađeni mikروفon

Napomene

- Ako pokušate da reprodukujete 5.1ch zvuk putem zvučnika na ovom kamkorderu, 5.1ch zvuk se automatski pretvara u 2ch izlazni signal.
- Za uživanje u 5.1ch surround zvuku video zapisa snimljenih sa high definition (HD) kvalitetom slike i 5.1ch audio signalom, treba vam uređaj koji može da reprodukuje 5.1ch surround signal.
- Ako kamkorder spojite isporučenim HDMI kablom, zvuk video zapisa sa high definition (HD) kvalitetom slike i 5.1ch audio signalom se automatski reprodukuje kao 5.1ch zvuk. Zvuk zapisa sa standard definition (STD) kvalitetom slike se pretvara u 2ch zvuk.



- [Audio Mode] (str. 53)

Na HDMI kabl

- Koristite HDMI kabl sa logom HDMI.
- Koristite HDMI minipriključak na jednom kraju (za kamkorder) i priključak prikladan za spajanje na vaš TV na drugom kraju.
- Snimci sa zaštitom od kopiranja ne emituju se preko priključnice HDMI OUT na kamkorderu.
- Neki TV prijemnici možda neće raditi pravilno (npr. možda neće biti zvuka ili slike) u ovom načinu povezivanja.
- Nemojte spajati HDMI OUT priključnicu kamkordera na HDMI OUT priključnicu drugog uređaja jer se mogu pojaviti problemi u radu.
- HDMI (High Definition Multimedia Interface) je priključnica za slanje i video signala i audio signala. HDMI OUT priključnica omogućava izlaz visokokvalitetne slike i digitalnog zvuka.

Ako TV prijemnik ima mono zvuk (Ako TV prijemnik ima samo jednu ulaznu audio priključnicu)

Spojite žuti priključak A/V spojnog kabla u video ulaznu priključnicu i beli (levi kanal) ili crveni priključak (desni kanal) u audio ulaznu priključnicu TV prijemnika ili video rekordera.

Kod spajanja na TV preko video rekordera

Spojite kamkorder na LINE IN ulaz video rekordera pomoću A/V spojnog kabla. Podesite prekidač za izbor ulaza na video rekorderu na LINE (VIDEO 1, VIDEO 2 i sl.).



- Izbor formata slike koji TV podržava: [TV Type] (str. 54)

O "Photo TV HD"

Ovaj kamkorder je kompatibilan sa "Photo TV HD" standardom. "Photo TV HD" omogućava prikaz detaljne, fotografski realistične slike suptilnih tekstura i boja. Spajanjem Sony PhotoTV HD kompatibilnog uređaja pomoću HDMI kabla*, možete uživati u potpuno novom doživljaju fotografija u očaravajućem HD kvalitetu.

* TV će automatski preći na odgovarajući mod kad tasterom za promenu tipa snimka izaberite  (fotografija).

Editovanje na kamkorderu

Napomene

- Na kamkorderu su mogući neki osnovni postupci editovanja. Za napredno editovanje instalirajte softver "PlayMemories Home".
- Snimci koji su obrisani se ne mogu vratiti. Unapred memorišite kopije važnih video zapisa i fotografija.
- Nemojte skidati bateriju ili odvajati mrežni adapter iz kamkordera za vreme brisanja ili deljenja snimaka. Time se medij za snimanje može oštetiti.
- Nemojte vaditi memorijsku karticu dok brišete ili delite snimke sa nje.
- Ako izbrisate ili podelite video zapise/fotografije koji su uključeni u memorisane scenarije, izbrisace se i scenariji.

Brisanje video zapisa i fotografija

3D 2D

- 1 Izaberite **[MENU]** → **[Edit/Copy]** → **[Delete]**.
- 2 Izaberite **[Multiple Images]**.
 - Prilikom editovanja 2D video zapisa izaberite tip slike.
- 3 Dodajte kvačice **✓** video zapisima ili fotografijama koje ćete izbrisati i izaberite **[OK]**.

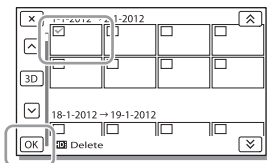

Za istovremeno brisanje svih video zapisa/fotografija za izabrani datum

- 1 U koraku 2 izaberite **[All In Event]**.
- 2 Tasterom **[↑]/[↓]** izaberite datum koji želite da izbrisate i zatim izaberite **[OK]**.

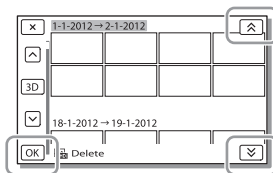

Za brisanje dela video zapisa

Možete podeliti video zapis i izbrisati ga.







- Ukidanje zaštite: **[Protect]** (str. 54)
- **[Format]** (str. 54)

Deljenje video zapisa

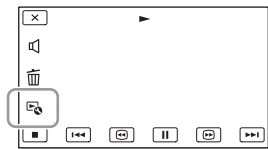
3D 2D

- 1 Izaberite **[Divide]** na ekranu za reprodukciju.



- 2 Pomoću / izaberite mesto gde želite da podelite video zapis na scene i zatim izaberite .

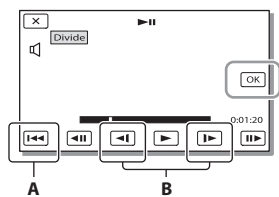

- A:** Povratak na početak izabranog video zapisa.
B: Preciznije podešava mesto deljenja.

Napomene

- Može se pojaviti malo odstupanje između mesta koje ste izabrali i stvarnog mesta reza jer će kamkorder izabrati mesto reza u intervalu od pola sekunde.

Memorisanje video zapisa i fotografija na računar

Reprodukcija snimaka na računaru

Softver "PlayMemories Home" omogućava vam prebacivanje video zapisa i fotografija na računaru kako biste ih koristili na mnogo načina.

Mogućnosti softvera "PlayMemories Home" (Windows)



"PlayMemories Home" možete preuzeti sa sledeće internet adrese.

www.sony.net/pm

Napomene

- Za korišćenje svih internet servisa potrebna je veza sa internetom.

Softver za Mac

Mac računari ne podržavaju softver "PlayMemories Home". Za importovanje snimaka sa kamkordera na svoj Mac i njihovu reprodukciju koristite odgovarajući softver za Mac računare. Za detalje posetite sledeću internet stranu.

<http://www.sony.co.jp/imsoft/Mac/>

Priprema računara

(Windows)

Provera sistema računara

| |
|---|
| OS*1 |
| Microsoft Windows XP SP3*2/Windows Vista SP2*3/Windows 7 SP1/Windows 8 |
| Procesor*4 |
| Intel Core Duo 1,66 GHz ili brži, ili Intel Core 2 Duo 1,66 GHz ili brži (za obradu 3D, FX ili FH video zapisa potreban je Intel Core 2 Duo 2,26 GHz ili brži, a za obradu PS video zapisa potreban je Intel Core 2 Duo 2,40 GHz ili brži). |
| Memorija |
| Windows XP: 512 MB ili više (preporučeno 1 GB ili više) Windows Vista/Windows 7/Windows 8: 1 GB ili više |
| Hard disk |
| Prostor na disku potreban za instalaciju: Približno 500 MB |
| Ekran |
| Minimalno 1024 × 768 tačaka |

*1 Potrebna je standardna instalacija. Rad se ne može garantovati ako je OS bio nadograđivan ili u multi-boot sistemima.

*2 64-bitne i Starter (Edition) verzije nisu podržane. Za korišćenje funkcije kreiranja diska i sl. potreban je Windows Image Mastering API (IMAPI) Ver.2.0 ili noviji.

*3 Nije podržano Starter (Edition) izdanje.

*4 Preporučuje se brži procesor.

Napomene

- Ne može se garantovati rad u svim računarskim okruženjima.

Instaliranje ugrađenog softvera "PlayMemories Home"

- 1 Pomoću internet pretraživača pristupite sledećoj strani za preuzimanje i zatim kliknite na [Install] → [Run].

www.sony.net/pm

- 2 Instalirajte prema uputstvima sa ekrana.

- Kad se u uputstvima zatraži spajanje kamkordera na računar, spojite kamkorder putem ugrađenog kabla.

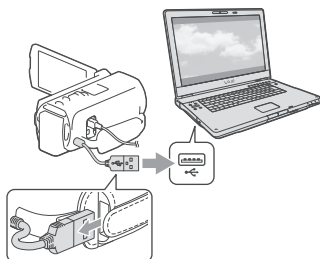

Ugrađeni USB kabl

- Kad se završi instalacija, "PlayMemories Home" se otvori.

Napomene o instalaciji



- Ako je softver "PlayMemories Home" već instaliran na vaš računar, spojite kamkorder na računar. Tada će biti raspoložive funkcije koje se mogu koristiti sa ovim kamkorderom.
- Ako je na vaš računar instaliran softver "PMB (Picture Motion Browser)", zamenite ga softver "PlayMemories Home". U tom slučaju ne možete softverom "PlayMemories Home" koristiti neke funkcije koje su bile dostupne u softveru "PMB".

- Kamkorder automatski deli slikovne datoteke veće od 2 GB i njihove delove memoriše kao posebne datoteke. Sve slikovne datoteke na računaru se mogu prikazati kao posebne datoteke, one će pravilno funkcionisati pomoću funkcije importovanja i reprodukcije na kamkorderu ili u softveru "PlayMemories Home".

Za odvajanje kamkordera od računara

- 1 Kliknite na ikonu  na donjem desnom delu radne površine računara → [Safely remove USB Mass Storage Device].



- 2 Izaberite → [Yes] na ekranu kamkordera.
 - 3 Otkočite USB kabl.
- Ako koristite Windows 7 ili Windows 8, kliknite na , zatim kliknite na .

Napomene

- Kod pristupanja kamkorderu sa računara, koristite softver "PlayMemories Home". Funkcionisanje nije garantovano ako podatke obrađujete u drugom softveru osim "PlayMemories Home" ili ako datoteke i mape organizujete direktno pomoću računara.
- Zavisno od moda snimanja, snimci se neće moći memorisati na neke diskove. Video zapisi snimljeni u modu [3D], [50p Quality **PS**] ili [Highest Quality **FX**] mogu se memorisati samo na Blu-ray diskove.

Otvaranje softvera "PlayMemories Home"

- 1 Dvapat kliknite na "PlayMemories Home" prečicu na ekranu računara.



- Ako koristite Windows 8, izaberite ikonu "PlayMemories Home" na radnoj površini.

- 2 Dvapat kliknite na ""PlayMemories Home" Help Guide" prečicu na ekranu računara kako biste videli kako da koristite "PlayMemories Home".



- Kada koristite Windows 8, izaberite [PlayMemories Home Help Guide] u meniju pomoći softvera "PlayMemories Home".
- Ako se ikona ne prikaže na ekranu računara, kliknite na [Start] → [All Programs] → [PlayMemories Home] → željenu opciju.
- Za detalje o "PlayMemories Home" izaberite  ("PlayMemories Home Help Guide") u softveru ili posetite stranu podrške za PlayMemories Home (<http://www.sony.co.jp/pmh-se/>).

Memorisanje snimaka pomoću spoljnog uređaja

Kreiranje diska sa standard definition (STD) kvalitetom slike pomoću rekordera

Napomene

- Za ovaj način rada spojite kamkorder na mrežno napajanje pomoću priloženog mrežnog adaptera (str. 13).
- Pogledajte uputstvo za upotrebu isporučeno sa spojenim uređajem.

Spojite kamkorder na rekorder pomoću A/V spajnog kabla (opcija). Snimci koji se reprodukuju na kamkorderu možete kopirati na disk ili video kasetu.

1 Postavite medij za snimanje u uređaj za snimanje (rekorder i sl.).

- Ako uređaj za snimanje ima prekidač za izbor izvora, podesite ga u položaj za prijem signala.

2 Spojite kamkorder na uređaj za snimanje pomoću A/V spajnog kabla (opcija).

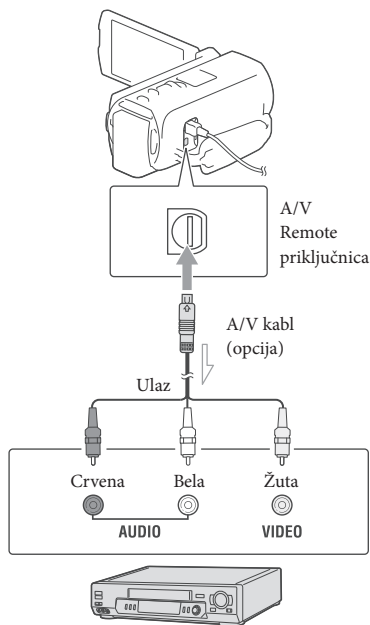

Tok signala

- Spojite kamkorder na ulazne priključnice uređaja za snimanje.

3 Pokrenite reprodukciju na kamkorderu i snimanje na uređaju za snimanje.

4 Kada je presnimavanje završeno, zaustavite uređaj za snimanje i nakon toga kamkorder.

Napomene

- 3D video zapisi se konvertuju u 2D sa standard definition (STD) kvalitetom slike.
- Snimke ne možete kopirati na rekordere spojene HDMI kablom.
- S obzirom da se kopiranje vrši u analognom modu, kvalitet slike se može smanjiti.
- Video zapisi sa high definition (HD) kvalitetom slike će se kopirati u standard definition (STD) kvalitetu.
- Kad spojite mono uređaj, spojite žuti priključak A/V spojnog kabla (opcija) u video ulaznu priključnicu i beli (levi kanal) ili crveni priključak (desni kanal) u audio ulaznu priključnicu uređaja.



- Podaci o datumu i vremenu snimanja: [Data Code] (str. 54)
- Upotreba uređaja za prikaz sa ekranom formata 4:3: [TV Type] (str. 54)

Memorisanje snimaka na spoljni uređaj

Video zapise i fotografije možete memorisati na spoljni medij (USB uređaj), na primer na spoljni hard disk. Kad snimate snimke na spoljni medij, biće dostupne sledeće funkcije.

- Možete povezati kamkorder i spoljni medijski uređaj, pa zatim reprodukovati snimke memorisane na spoljni medijski uređaj (str. 49).
- Možete povezati računar i spoljni medijski uređaj, pa importovati snimke na računar koristeći softver "PlayMemories Home" (str. 46).

Napomene

- Za taj postupak potreban vam je adapterski USB kabl VMC-UAM1 (opcija).
- Spojite mrežni adapter i kabl napajanja na DC IN priključnicu kamkordera i u zidnu utičnicu.
- Pogledajte uputstvo za upotrebu isporučeno sa spoljnim uređajem.

- 1 Povežite kamkorder i vanjski medijski uređaj koristeći adapterski USB kabl (opcija).

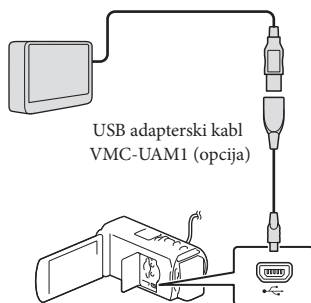

- Nemojte otkacinjati USB kabl ako je na LCD ekranu prikazana poruka [Preparing image database file. Please wait.].
- Ako je na ekranu kamkordera prikazana poruka [Repair Img. DB F.], izaberite **OK**.

2 Izaberite [Copy] na ekranu kamkordera.

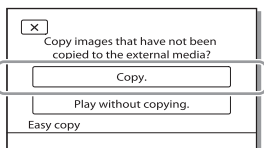

- Video zapisi i fotografije memorisani na jedan od medija u kamkorderu izabranih u [Media Select] koji još nisu memorisani na spoljni uređaj sad se mogu memorisati na spojeni spoljni medij.
- Ta je funkcija dostupna samo ako u kamkorderu ima novih snimaka.
- Za odvajanje spoljnog medijskog uređaja izaberite **MEMU** kad je kamkorder u pripravnim stanju reprodukcije (pojavi se [Event View] ili indeksni prikaz kategorija).

Za reprodukciju snimaka sa spoljnog medijskog uređaja na kamkorderu

Izaberite [Play without copying.] u koraku 2 i izaberite snimak koji želite da pogledate.

- Snimke možete takođe pogledati na TV-u spojenom na kamkorder (str. 38).
- Kad spojite spoljni medij, u meniju Event View će se prikazati **MEMU**.

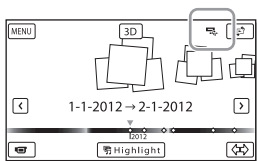

Za brisanje snimaka sa spoljnog medijskog uređaja

- 1 Izaberite [Play without copying.] u koraku 2.
- 2 Izaberite **MEMU** → [Edit/Copy] → [Delete] i zatim za brisanje snimaka sledite uputstva koja se prikazuju na LCD ekranu.

Za memorisanje željenih snimaka iz kamkordera na spoljni medijski uređaj

- 1 Izaberite [Play without copying.] u koraku 2.
- 2 Izaberite **MEMU** → [Edit/Copy] → [Copy] i zatim za memorisanje snimaka sledite uputstva koja se prikazuju na LCD ekranu.

- Ako želite da kopirate snimke koji još nisu bili kopirani izaberite **MEMU** → [Edit/Copy] → [Direct Copy] dok je kamkorder spojen na spoljni medijski uređaj.

Za reprodukciju HD video zapisa na računaru

U softveru "PlayMemories Home" (str. 46) izaberite disk jedinicu koja predstavlja spojeni spoljni medijski uređaj i zatim reprodukujte video zapise.

Napomene

- Sledeće uređaje ne možete koristiti kao spoljni medij.
 - medije kapaciteta preko 2 TB
 - običan CD ili DVD uređaj
 - medije spojene preko USB haba
 - medije sa ugrađenim USB habom
 - čitač kartica
- Možda nećete moći da koristite spoljni medij sa funkcijom kodiranja.

- Ovaj kamkorder koristi FAT sistem datoteka. Ako je medij spoljnog uređaja formatiran za NTFS sistem datoteka itd., formatirajte ga na kamkorderu pre upotrebe. Kad spojite spoljni medij na kamkorder, prikazuje se meni za formatiranje. Pre formatiranja proverite ima li na spoljnom mediju važnih podataka, a ako da, memorišite ih na drugi medij.
- Nije garantovano funkcionisanje sa svim uređajima koji zadovoljavaju navedene zahteve.
- Za detalje o raspoloživim spoljnim medijima posetite Sony-jevu internet stranu za svoju državu/regiju.
- Broj snimaka koje možete da memorišete na spoljni medij je naveden u nastavku. Međutim, čak i kad na spoljnom mediju ima mesta, ne možete snimiti više od sledećeg broja snimaka.
 - Video zapisi sa high definition (HD) kvalitetom slike: Maks. 3.999
 - Video zapisi sa standard definition (STD) kvalitetom slike: Maks. 9.999
 - Fotografije: Maks. 40 000
- Broj snimaka može biti manji zavisno od vrste snimaka.
- Ako vaš kamkorder ne prepoznaje spoljni medij, pokušajte da primenite sledeće postupke.
 - Ponovno spojite adapterski USB kabl na kamkorder.
 - Ako spoljni medij ima kabl napajanja, spojite ga u zidnu utičnicu.
- Nije moguće kopirati snimke sa spoljnog medija na ugrađeni medij za snimanje u kamkorderu.

Lično podešavanje kamkordera

Upotreba menija

Kamkorder ima razne opcije pod svakom od šest kategorija menija.

 **Shooting Mode**

 **Camera/Mic**

 **Image Quality/Size**

 **Playback Function**

 **Edit/Copy**

 **Setup**

1 Izaberite **MENU**.

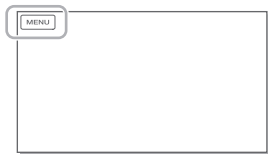

2 Izaberite kategoriju.

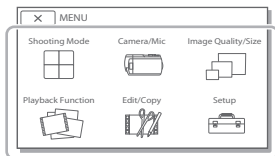

3 Izaberite željenu opciju menija.

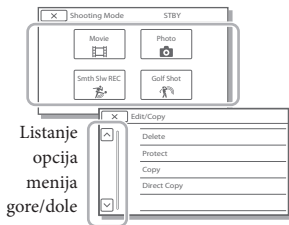

Napomene

- Izaberite  za dovršavanje podešavanja menija ili za povratak na prethodni meni.

Za brzo pronalaženje opcije menija

Meniji [Camera/Mic] i [Setup] imaju podkategorije. Izaberite ikonu podkategorije kako bi LCD ekran pokazivao samo popis menija u izabranoj podkategoriji.

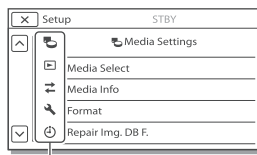

Ikone podkategorija

Kad ne možete da izaberete određenu opciju menija

Opcije ili postavke označene sivo nisu dostupne.

Kad izaberete opciju menija označenu sivo, vaš kamkorder prikazuje razlog zašto ne možete da izaberete tu opciju menija ili uputstvo o tome u kojem slučaju možete da podesite tu opciju menija.

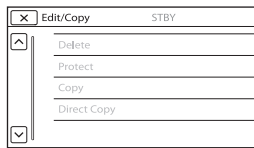

Liste menija

☐ Shooting Mode

- Movie Snimanje video zapisa.
- Photo..... Snimanje fotografija.
- Smth Slw REC Snimanje neisprekidanih usporenih video zapisa.
- Golf Shot..... Deli dve sekunde brzog pokreta u sličice koje se zatim snimaju kao video zapis i fotografije. Pri snimanju držite objekat u belom okviru u sredini ekrana.

📷 Camera/Mic

📷 Manual Settings

- White Balance Podešava ravnotežu boje u skladu sa osvetlenošću okruženja u kojem se snima.
- Spot Meter/Fcs..... Podešavanje osvetljenosti i oštine izabranog objekta istovremeno.
- Spot Meter..... Podešavanje osvetljenosti slike prema objektu koji se dodirne na ekranu.
- Spot Focus Izoštravanje objekta koji se dodirne na ekranu.
- Exposure Podešavanje osvetljenosti video zapisa i fotografija. Izaberete li [Manual], podešite osvetljenost (ekspoziciju) pomoću / .
- Focus Ručno izoštravanje. Izaberete li [Manual], izaberite za izoštravanje obližnjeg objekta i za izoštravanje udaljenog objekta.
- IRIS..... Izoštravanje objekta uz zamućenje pozadine ili izoštravanje cele slike.
- Shutter Speed Podešavanje brzine zatvarača. Kada objekat koji se kreće snimate sa većom brzinom zatvarača, on na slici izgleda kao zamrznut. Pri nižoj brzini zatvarača objekat izgleda kao da se kreće.
- AGC Limit..... Podešavanje maksimalnog nivoa za AGC (Auto Gain Control).
- AE Shift Podešava ekspoziciju. Dodirnite ako je objekat beo ili ako je pozadina svetla ili ako je objekat crn ili osvetljenje slabo.
- White Balance Shift Podešavanje ravnoteže beline.
- Low Lux Snimanje sjajnih slika u boji na tamnim mestima.

📷 Camera Settings

- 3D Depth Adjustment...Podešava dubinu slike prilikom snimanja 3D video zapisa.
- Auto 3D Lens Adjust Automatski ispravlja vertikalni položaj leve i desne komponente video zapisa za snimanje 3D video zapisa koji se mogu gledati udobno i bez zamućenja.
- Scene Selection Izbor odgovarajuće postavke snimanja u skladu sa vrstom scene, kao što je snimanje noću ili na plaži.
- Cinematone Podešavanje boja video zapisa kako bi se postigao osećaj filmskog snimanja.
- Fader Zatamnivanje ili odtamnivanje scene.
- Self-Timer Podešavanje self-timera kad je kamkorder u modu snimanja fotografija.
- Tele Macro Izoštrava objekat, a pozadina će biti nejasna.
- SteadyShot..... Podešavanje funkcije SteadyShot pri snimanju video zapisa. Promenite li ovu postavku, takođe će se u skladu sa njom promeniti podešavanje za funkciju Extended Zoom.
- SteadyShot Podešavanje funkcije SteadyShot pri snimanju fotografija.
- Digital Zoom..... Podešavanje maksimalnog nivoa zumiranja za digitalni zum.
- Auto Back Light Automatsko podešavanje ekspozicije kod objekata osvetljenih od pozadi.



- Face Detection Automatsko prepoznavanje lica.
- Smile Shutter Automatsko snimanje kad se prepozna osmeh.
- Smile Sensitivity Podešava osetljivost funkcije Smile Shutter kod prepoznavanja osmeha.



- Flash Podešavanje načina aktivacije blica pri snimanju fotografija.
- Flash Level Podešavanje svetline blica.
- Red Eye Reduction Sprečavanje efekta crvenih očiju pri snimanju sa blicem.



- Closer Voice Prepoznavanje lica osoba u kadru i jasno snimanje pripadajućeg glasa.
- Blt-in Zoom Mic Snima video zapise uz živopisan zvuk u skladu sa položajem zuma.
- Auto Wind NR Prepoznavanje uslova snimanja i smanjenje šuma vetra.
- Audio Mode Podešavanje formata za snimanje zvuka (5.1ch surround/2ch stereo).
- Micref Level Podešavanje jačine zvuka mikrofona za snimanje.



- My Button Dodeljivanje funkcija funkciji My Buttons.
- Guide Frame Prikaz okvira koji olakšavaju vodoravno ili uspravno poravnavanje objekta.
- Display Setting Podešavanje trajanja prikaza ikona i indikatora na LCD ekranu.
- Zebra Prikaz zebrostog uzorka koji pomaže pri podešavanju svetla.
- Peaking Prikaz slike na ekranu sa naglašenim obrisima.
- Light Bright Podešavanje svetlosti video svetla.
- Audio Level Display Prikaz skale jačine zvuka na LCD ekranu pri snimanju.

Image Quality/Size

- REC Mode Podešavanje moda snimanja video zapisa.
- Frame Rate Podešavanje brzine izmene sličica video zapisa.
- HD/STD Setting Podešavanje kvaliteta slike za snimanje (high definition (HD) ili standard definition (STD) kvalitet slike).
- Wide Mode Izbor odnosa stranica slike kod snimanja video zapisa sa standard definition (STD) kvalitetom slike.
- x.v.Color Snima širi raspon boja. Podesite ovu opciju kada želite da gledate snimke na TV-u koji podržava x.v.Color.
- Image Size Podešavanje veličine fotografije.





Playback Function

- Event View Započinje reprodukciju snimaka iz menija Event View.
- Map View* Započinje reprodukciju snimaka iz menija Map View.
- Highlight Movie Započinje reprodukciju Highlight Playback scena ili Highlight scenarija memorisanih sa slikom standard definition (STD) kvaliteta.
- Scenario Započinje reprodukciju scenarija snimljenih pomoću funkcije Highlight Playback.

Edit/Copy

- Delete.....Brisanje video zapisa ili fotografija.
- ProtectŠtiti video zapise ili fotografije od brisanja.
- Direct CopyKopiranje snimaka memorisanih u kamkorder na neku vrstu spoljnog medijskog uređaja.

Setup

-  Media Settings
 - Media Info.....Prikaz informacija o mediju za snimanje.
 - Format.....Brisanje i formatiranje svih podataka na mediju za snimanje.
 - Repair Img. DB FPopravljanje datoteke sa podacima o snimcima na mediju za snimanje (str. 58).
 - File NumberPodešavanje načina dodeljivanja brojeva datoteka fotografijama.
-  Playback Settings
 - Data CodePrikaz informacija koje su snimljene automatski u vreme snimanja.
 - Volume.....Podešavanje jačine zvuka pri reprodukciji (str. 29).
-  Connection
 - TV TypeKonverzija signala zavisno od spojenog TV-a (str. 38).
 - HDMI 3D SettingIzbor izlaznog formata desne i leve slike pri spajanju kamkordera na 3D TV preko HDMI kabla.
 - HDMI ResolutionBira rezoluciju izlaznog signala slike kada kamkorder spojite na TV HDMI kablom.
 - CTRL FOR HDMIIzaberite hoće li se koristiti daljinski upravljač TV-a kad je kamkorder spojen HDMI kablom na TV koji podržava "BRAVIA" Sync.
 - USB Connect.....Izaberite ovu opciju ako se pri povezivanju kamkordera sa spoljnim uređajem putem USB-a ne prikazuju na LCD ekranu nikakve poruke.
 - USB Connect Setting ...Podešava način povezivanja kada je kamkorder spojen na računar ili USB uređaj.
 - USB LUN Setting.....Podešava kamkorder za poboljšavanje kompatibilnosti USB veze ograničavanjem nekih USB funkcija.
-  General Settings
 - Beep.....Podešavanje ili isključivanje zvučnih signala funkcija kamkordera.
 - LCD Brightness.....Podešavanje svetla LCD ekrana.
 - Your Location*Prikazuje trenutnu lokaciju na karti.
 - GPS Setting*Prijem GPS signala.
 - REC Lamp.....Isključenje indikatora snimanja na prednjoj strani kamkordera.
 - Remote Ctrl.....Podešavanje daljinskog upravljača koji će se koristiti.
 - Power On By LCDPodešavanje automatskog uključivanja kamkordera otvaranjem LCD ekrana.
 - Language SettingPodešava jezik menija (str. 18).
 - Battery Info.....Prikaz približnog preostalog trajanja baterije.
 - Power SafePodešavanje automatskog isključenja LCD ekrana i uređaja.
 - Demo Mode.....Podešavanje reprodukcije demo video zapisa o funkcijama kamkordera.

🕒 Clock Settings

Date & Time Setting Podešavanje datuma i vremena.

Area Setting Podešavanje vremenske razlike bez zaustavljanja sata (str. 16).

Auto Clock ADJ* Automatsko podešavanje sata preuzimanjem signala o tačnom vremenu iz GPS sistema.

Auto Area ADJ* Automatsko korigovanje razlika u tačnom vremenu nabavljanjem podataka o trenutnoj lokaciji preko GPS sistema.

* HDR-TD30VE

U slučaju problema

Nайдете li na probleme pri upotrebi kamkordera, postupite prema uputstvima iz sledećih koraka.

① Proverite listu (str. 56 – 58), pa pregledajte kamkorder.

② Odvojite izvor napajanja, ponovo ga spojite nakon otprilike 1 minuta i uključite kamkorder.

③ Pritisnite RESET (str. 10) šiljatim predmetom i uključite kamkorder. Ako pritisnete RESET, resetovaće se sve postavke, uključujući tačno vreme.

④ Obratite se Sony prodavcu ili ovlašćenom Sony servisu.

- Pogledajte priručnik "Handycam" User Guide (str. 6) za detalje o simptomima kamkordera i "PlayMemories Home" Help Guide (str. 46) o načinu spajanja kamkordera sa računarom.

Napajanje se ne uključuje.

- Učvrstite napunjenu bateriju na kamkorder (str. 13).
- Utikač mrežnog adaptera je odvojen iz zidne utičnice. Ubacite ga u zidnu utičnicu (str. 15).

Kamkorder ne radi čak ni dok je napajanje uključeno.

- Potrebno je nekoliko sekundi kako bi kamkorder bio spreman za snimanje. Pojava nije kvar.
- Odvojite mrežni adapter iz zidne utičnice ili skinite bateriju, pa ih ponovno spojite nakon približno jednog minuta. Ako i dalje ne radi, pritisnite taster RESET (str. 10) šiljatim predmetom. (Ako pritisnete RESET, resetovaće se sve postavke, uključujući tačno vreme.)



Kamkorder se zagreva.

- Kamkorder se može zagrejati tokom upotrebe. Pojava nije kvar.

Napajanje se odjednom isključuje.

- Upotrebite mrežni adapter (str. 15).
- Prema standardnom podešenju kamkorder će se automatski isključiti ako se njime ne rukuje otprilike 2 minute. Promenite postavku [Power Safe] (str. 54) ili ponovo uključite napajanje.
- Napunite bateriju (str. 13).

Pritiskom na START/STOP ili PHOTO ne snima se slika.

- Prikazuje se ekran za reprodukciju. Pritisnite MODE za uključivanje indikatora  (video zapis) ili  (fotografija) (str. 22).
- Kamkorder memoriše sliku koju ste upravo snimili na medij za snimanje. Za to vreme ne može se snimiti nova slika.
- Medij za snimanje je pun. Obrišite nepotrebne slike (str. 41).
- Ukupan broj video zapisa ili fotografija premašuje kapacitet snimanja na kamkorderu (str. 59, 60). Obrišite nepotrebne slike (str. 41).

"PlayMemories Home" se ne može instalirati.

- Za instalaciju softvera "PlayMemories Home" treba vam internet veza.
- Proverite okruženje računara ili postupak instalacije za "PlayMemories Home".

"PlayMemories Home" ne radi pravilno.

- Zatvorite "PlayMemories Home" i restartujte računar.

Dijagnostički prikaz i indikatori upozorenja

Računar ne prepoznaje kamkorder.

- Odvojite ostale uređaje iz USB priključnice na računaru, osim tastature, miša i kamkordera.
- Odvojite ugrađeni USB kabl iz računara i kamkordera, restartujte računar i zatim pravilnim redosledom ponovno spojite računar i kamkorder.
- Ako su na spoljne uređaje istovremeno spojeni ugrađeni USB kabl i USB priključnica kamkordera, odvojite onaj koji nije spojen na računar.

Ako se na LCD ekranu pojave indikatori, proverite sledeće.

Ako se problem i dalje pojavljuje nakon što ste pokušali da ga rešite nekoliko puta, obratite se Sony predstavniku ili ovlašćenom servisu. U tom slučaju navedite sve brojeve kodova grešaka koji počinju sa C ili E pri kontaktu. Kad se neki od indikatora prikazuju na ekranu, može se čuti zvučni signal.



C:04:□□

- Baterija nije "InfoLITHIUM" (serije V). Upotrebite "InfoLITHIUM" bateriju (serije V) (str. 13).
- Pravilno spojite DC priključak iz mrežnog adaptera u DC IN priključnicu na kamkorderu (str. 13).

C:06:□□

- Temperatura baterije je visoka. Zamenite bateriju ili je ostavite na hladnom mestu.

C:13:□□ / C:32:□□

- Otkaçite napajanje. Ponovo ga spojite i rukujte kamkorderom.

E:□□:□□

- Primenite korake od ② na str. 56.

☹

- Baterija je gotovo prazna.



- Temperatura baterije je visoka. Zamenite bateriju ili je ostavite na hladnom mestu.



- Budući da je temperatura kamkordera dosegla nivo na kojem se HDMI signal prestaje emitovati, na spojenom ekranu se ne prikazuje nikakva slika, itd. Pričekajte dok se temperatura kamkordera ne smanji. Međutim, možete i dalje snimati kamkorderom.



- Nije ubačena memorijska kartica (str. 20).
- Kad indikator trepće, nema dovoljno slobodnog prostora za snimanje slika. Izbrišite nepotrebne snimke (str. 41) ili formatirajte memorijsku karticu nakon što prebacite snimke na drugi medij (str. 54).
- Datoteka sa podacima o snimcima je možda oštećena. Proverite datoteku sa podacima o snimcima izborom [MENU] → [Setup] → [Media Settings] → [Repair Img. DB F.] → medij za snimanje.



- Memorijska kartica je oštećena.
- Formatirajte memorijsku karticu u kamkorderu (str. 54).



- Ubačena je nekompatibilna memorijska kartica (str. 20).



- Memorijska kartica je zaštićena od snimanja.
- Pristup memorijskoj kartici je ograničen na drugom uređaju.



- Nešto nije u redu sa blicem.



- Osvetljenje je nedovoljno, pa je kamkorder osetljiv na vibracije. Koristite blic.
- Kamkorder je nestabilan tako da dolazi do podrhtavanja. Držite kamkorder mirno pomoću obe ruke i snimajte. Imajte na umu da indikator upozorenja na podrhtavanje neće nestati.



- Medij za snimanje je pun.
- Tokom procesiranja nije moguće snimati fotografije. Pričekajte trenutak i zatim snimajte.
- Kad je [REC Mode] podešen na [Highest Quality FX] ili [50p Quality PS], nije moguće snimati fotografije istovremeno sa vid. zapisima. Nadalje, ako je [Frame Rate] podešeno na [25p] ne možete snimati fotografije dok je kamkorder u pripravnom stanju snimanja video zapisa.



- Udaljenost između kamkordera i objekta je premala. Povećajte udaljenost (str. 26) ili zum podesite na W. Ili, izaberite [Manual] pod [3D Depth Adjustment] i podesite dubinu (str. 52).

Vreme snimanja video zapisa/broj fotografija koje se mogu snimiti

"HD" označava high definition (HD) kvalitet slike, a "STD" označava standard definition (SD) kvalitet slike

Očekivano vreme snimanja i reprodukcije za različite baterije

Vreme snimanja

Približno raspoloživo vreme kod potpuno napunjene baterije.

3D



(jedinica: minut)

| Baterija | Vreme kontinuiranog snimanja | Tipično vreme snimanja |
|---------------------|------------------------------|------------------------|
| NP-FV50 (priložena) | 70 | 35 |
| NP-FV70 | 150 | 75 |
| NP-FV100 | 300 | 150 |

2D

(jedinica: minut)

| Baterija | Vreme kontinuiranog snimanja | | Tipično vreme snimanja | |
|---------------------|------------------------------|-----|------------------------|-----|
| | HD | STD | HD | STD |
| Kvalitet slike | | | | |
| NP-FV50 (priložena) | 105 | 110 | 50 | 55 |
| NP-FV70 | 220 | 235 | 110 | 115 |
| NP-FV100 | 440 | 470 | 220 | 235 |

- Svako vreme snimanja izmereno je kad kamkorder snima high definition (HD) video zapise sa opcijom [ REC Mode] podešenom na [Standard ].
- Tipično vreme snimanja označava vreme uz ponavljanje pokretanja/zaustavljanja, promenu indikatora MODE i zumiranje.
- Vreme mereno uz temperaturu kamkordera od 25 °C (preporučena temperatura je između 10 °C i 30 °C).

- Vreme snimanja i reprodukcije biće kraće kod upotrebe kamkordera na niskim temperaturama.
- Vreme snimanja i reprodukcije se skraćuje zavisno od uslova u kojima se kamkorder upotrebljava.

Vreme reprodukcije

Približno raspoloživo vreme kod potpuno napunjene baterije.

3D

(jedinica: minut)

| Baterija | |
|---------------------|-----|
| NP-FV50 (priložena) | 110 |
| NP-FV70 | 235 |
| NP-FV100 | 470 |

2D





(jedinica: minut)

| Baterija | | |
|---------------------|-----|-----|
| Kvalitet slike | HD | STD |
| NP-FV50 (priložena) | 130 | 140 |
| NP-FV70 | 270 | 290 |
| NP-FV100 | 535 | 580 |

Očekivano vreme snimanja video zapisa

High definition (HD) kvalitet slike

(jedinica: minut)

| | 16 GB | 32 GB | 64 GB |
|---|--------------|--------------|--------------|
|  | 75 (75) | 150 (150) | 305 (305) |
|  | 75 (75) | 150 (150) | 305 (305) |
|  | 85 (85) | 180 (180) | 360 (360) |
|  | 120 (120) | 245 (245) | 490 (490) |

(jedinica: minut)

| | 16 GB | 32 GB | 64 GB |
|-----------------------|--------------|--------------|----------------|
| HQ | 210 (160) | 430 (325) | 865 (655) |
| LP (5.1ch)* | 370 (300) | 740 (610) | 1490 (1225) |
| LP (2ch)* | 380 (310) | 770 (630) | 1545 (1260) |

Standard definition (STD) kvalitet slike

(jedinica: minut)

| | 16 GB | 32 GB | 64 GB |
|-----------------------|--------------|--------------|--------------|
| HQ (5.1ch)* | 220 (200) | 445 (410) | 895 (825) |
| HQ (2ch)* | 225 (210) | 460 (420) | 920 (845) |

* Format snimanja zvuka možete promeniti pomoću [Audio Mode] (str. 53).

- Pri upotrebi Sony memorijske kartice.
- U playlistu možete dodati maksimalno 3999 video zapisa u 3D, 3999 video zapisa sa high definition (HD) kvalitetom slike i 9999 video zapisa sa standard definition (STD) kvalitetom slike.
- Maksimalno vreme neprekidnog snimanja video zapisa je sledeće.
 - 3D: približno 6 sati i 30 minuta
 - 2D: približno 13 sati
- Ovaj kamkorder upotrebljava VBR (Variable Bit Rate) format za automatsko podešavanje kvaliteta slike u skladu sa prizorom koji se snima. Ova tehnologija stvara odstupanje vremena snimanja na mediju. Video zapisi sa brzim pokretima i složenim slikama snimaju se uz veću brzinu prenosa i time se smanjuje ukupno raspoloživo vreme snimanja.

Napomene

- Vreme snimanja može se razlikovati zavisno od uslova snimanja i vrste objekta i modovima [REC Mode] i [Frame Rate] (str. 53).
- Broj u zagradi () je minimalno vreme snimanja.

Očekivani broj fotografija koje se mogu snimiti

| | 16:9 20.4M |
|-------|-------------------|
| 2 GB | 230 |
| 4 GB | 465 |
| 8 GB | 940 |
| 16 GB | 1850 |
| 32 GB | 3800 |
| 64 GB | 7500 |

- Pri upotrebi Sony memorijske kartice.
- Navedeni broj fotografija koje se mogu snimiti na memorijsku karticu odnosi se na najveću veličinu fotografije na kamkorderu. Stvaran broj fotografija koje se mogu snimiti prikazuje se na LCD ekranu tokom snimanja (str. 74).
- Broj fotografija koje se mogu snimiti na memorijsku karticu može se menjati zavisno od uslova snimanja.

Napomene

- Jedinstven Sony senzor ClearVid i sistem procesiranja slike Sony BIONZ procesora omogućavaju rezoluciju fotografije prema opisanim vrednostima.

O brzini bita i rezoluciji

- Brzina bita, rezolucija i odnos širine i visine slika za svaki način snimanja za video zapise (video zapisi + zvuk i sl.)
 - 3D video zapis:
 - Maks. 28 Mbps 1920 × 1080/16:9
 - High definition (HD) kvalitet slike:
 - PS: Maks. 28 Mbps 1920 × 1080/16:9
 - FX: Maks. 24 Mbps 1920 × 1080/16:9
 - FH: Približno 17 Mbps (prosečno) 1.920 × 1080 piksela/16:9
 - HQ: Približno 9 Mbps (prosečno) 1440 × 1080 piksela/16:9
 - LP: Približno 5 Mbps (prosečno) 1440 × 1080 piksela/16:9

- Standard definition (STD) kvalitet slike:
HQ: Približno 9 Mbps (prosečno) 720×576
piksela/16:9, 4:3
- Rezolucija i odnos širine i visine za fotografije.
 - Mod snimanja fotografija, Dual capture:
 6016×3384 tačaka/16:9
 4512×3384 tačaka/4:3
 4224×2376 tačaka/16:9
 2592×1944 tačaka/4:3
 1920×1080 tačaka/16:9
 640×480 tačaka/4:3

Rukovanje kamkorderom

Upotreba i održavanje

- Kamkorder nije nepropustan za prašinu, kapanje tečnosti i vodu.
- Nemojte držati kamkorder za sledeće delove.

Poklopac otvora za stativ

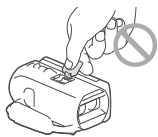

Ugrađeni USB kabl



Baterija

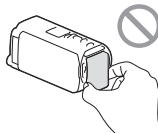

LCD ekran

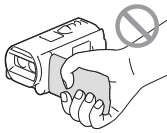

Poklopac priključaka

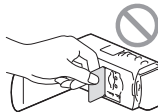

- Nemojte usmeravati kamkorder prema suncu. Time možete uzrokovati kvar kamkordera. Suncem snimajte samo kad je slabe svetline, kao što je u sumrak.
- Koristite kamkorder u skladu sa lokalnim zakonima i odredbama.
- Nemojte upotrebljavati ili čuvati kamkorder i pribor na sledećim mestima:
 - Na vrlo toplim, hladnim ili vlažnim mestima. Nikad nemojte ostavljati opremu izloženu temperaturi preko 60°C na primer na direktnom suncu, u blizini grejalica ili u vozilu parkirano na suncu. Može doći do kvara ili deformacije.
 - U blizini jakih magnetnih polja ili mehaničkih vibracija. Kamkorder se može pokvariti.

- U blizini jakih radio zraka ili zračenja. Kamkorder možda neće moći pravilno da snima.
- U blizini uređaja sa prijemnicima, kao što su TV ili radio. Mogu se pojaviti smetnje.
- Na peščanoj plaži ili mestima sa puno prašine. Ako pesak ili prašina uđu u kamkorder, može doći do kvara. Ponekad se ovi kvarovi ne mogu popraviti.
- U blizini prozora ili na otvorenom gde bi se LCD ekran ili objektiv mogli izložiti direktnom suncu. LCD ekran se tako uništava.
- Kamkorder se napaja na jednosmerni napon 6,8 V / 7,2 V (baterija) ili 8,4 V (mrežni adapter).
- Za napajanje na jednosmerni ili naizmenični napon upotrebite opremu navedenu u ovom uputstvu za upotrebu.
- Nemojte dozvoliti da se kamkorder pokvasi, na primer na kiši ili morskom vodom. Ako se kamkorder pokvasi, može se pokvariti. Ponekad se ovi kvarovi ne mogu popraviti.
- Ako u kućiste ude bilo kakav čvrst predmet ili tečnost, otkacite kamkorder i odnesite ga na proveru kod Sony prodavca pre nastavka upotrebe.
- Izbegavajte grubo rukovanje, rastavljanje, prebrade, mehaničko naprezanje ili udarce poput udaranja, pada ili stajanja na uređaj. Posebno pripazite na objektiv.
- Držite LCD ekran zatvorenim dok ne upotrebljavate kamkorder.
- Nemojte umotavati kamkorder u peškir i sl. dok njime rukujete. Time se može prouzrokovati nakupljanje toplote u uređaju.
- Kod odvajanja mrežnog kabla, povlačite utikač, a ne kabl.
- Nemojte oštetiti mrežni kabl, na primer tako da na njega stavite neki težak predmet.
- Nemojte upotrebljavati deformisanu ili oštećenu bateriju.
- Metalne kontakte održavajte čistim.
- Ako procuri elektrolit iz baterije:
 - Obratite se Sony prodavcu.
 - Isperite ostatke tečnosti koji su možda dospeli na vašu kožu.
 - Ako vam tečnost dospe u oči, isperite ih obilnom količinom vode i obratite se lekaru.

Ako kamkorder nećete upotrebljavati duže vreme

- Kako biste održali optimalno stanje kamkordera duže vreme, uključite ga, pa snimajte i reprodukujte snimke približno jednom mesečno.
- Do kraja ispraznite bateriju pre memorisanja.

Napomena o temperaturi kamkordera/ baterije

- Kad se kamkorder ili baterija jako zagreje ili ohladi, možda neće raditi snimanje ili reprodukcija jer se aktivirala funkcija zaštite kamkordera. U tom slučaju će se na LCD ekranu pojaviti odgovarajući indikator.

Napomene o punjenju putem USB kabla

- Ne može se garantovati rad sa svim računarima.
- Ako spojite kamkorder na prenosni računar koji nije spojen na napajanje, baterija računara će se ubrzano trošiti. Ne ostavljajte kamkorder tako spojen na računar.
- Punjenje kamkordera putem ručno sastavljenog ili prepravljelog računara, ili USB haba, nije garantovano. Kamkorder možda neće raditi pravilno, zavisno od USB uređaja koji koristite sa računarnom.

Kondenzacija vlage

Ako se kamkorder prenese iz hladnog mesta na toplo, u unutrašnjosti kamkordera može se kondenzovati vlaga. To može prozurokovati probleme u radu kamkordera.

- Ako dođe do kondenzacije vlage
Ostavite kamkorder oko sat vremena bez uključivanja.
- Napomene o kondenzaciji vlage
Vlaga se može kondenzovati kad prenesete kamkorder iz hladnog mesta na toplo (ili obrnuto) ili ako kamkorder upotrebljavate na vlažnim mestima u sledećim slučajevima:
 - Kad unesete kamkorder sa skijališta u zagrejan prostor.
 - Kad iznesete kamkorder iz klimatizovanog vozila ili prostorije na otvoreno po vrućini.
 - Ako upotrebljavate kamkorder nakon oluje ili kiše.
 - Ako upotrebljavate kamkorder na toplim i vlažnim mestima.
- Kako sprečiti kondenzaciju vlage
Kad prenosite kamkorder iz hladnog prostora u topli, stavite ga u plastičnu vrećicu i čvrsto zatvorite. Skinite vrećicu tek nakon što se temperatura vazduha u vrećici izjednači sa okolnom temperaturom (približno sat vremena).

Kod spajanja kamkordera sa računarnom ili priborom

- Nemojte pokušati da formatirate medij za snimanje na kamkorderu preko računara. Ako to pokušate, kamkorder možda neće raditi pravilno.
- Kod spajanja kamkordera sa drugim uređajem komunikacionim kablovima, pripazite da priključke spajate u pravilnom smeru. Nasilno spajanje priključaka oštetiće priključnice i može uzrokovati kvar kamkordera.
- Kad je kamkorder spojen na druge uređaje USB kablom i isključen, nemojte zatvarati LCD ekran. Snimljeni podaci se mogu izgubiti.

Napomene o dodatnom priboru

- Savetujemo vam korišćenje originalnog Sony pribora.
- Originalni Sony pribor možda nije dostupan u nekim državama/regijama.

Active Interface Shoe

- Active Interface Shoe omogućava napajanje dodatnog pribora poput video svetla, blica ili mikrofona. Spojeni pribor se može uključivati ili isključivati otvaranjem ili zatvaranjem LCD ekrana kamkordera. Detalje potražite u uputstvu za upotrebu priloženim uz pribor.
- Active Interface Shoe ima sigurnosni mehanizam za snažno učvršćivanje pribora. Pribor kod spajanja pritisnite prema dole, pa pritisnite do kraja i zatim zategnite vijak. Za uklanjanje pribora odvrnite vijak i zatim pritisnite pribor prema dole i izvucite sa kamkordera.
- Kod snimanja video zapisa upotrebom spoljnog blica (opcija) spojenog na priključnicu za pribor, isključite je kako biste sprečili snimanje zvuka punjenja.
- Ne možete istovremeno koristiti spoljni blic (opcija) i ugrađeni blic.
- Kad je spojen spoljni mikروفon (opcija), ima prednost nad ugrađenim mikrofonom.

O daljinskom upravljaču

- Uklonite izolacionu foliju pre upotrebe daljinskog upravljača.

Izolaciona folija

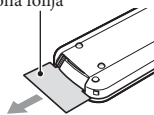

- Za upravljanje kamkorderom usmerite daljinski upravljač prema senzoru (str. 9).
- Kad daljinski upravljač ne šalje nikakav signal neko vreme, svetloplavi okvir nestane. Kada ponovo pritisnete neki od tastera ◀/▶/▲/▼ ili ENTER, okvir se pojavi na mestu gde je bio poslednje prikazan.
- Neki tasteri na LCD ekranu se ne mogu izabrati tasterima ◀/▶/▲/▼.

Zamena baterije daljinskog upravljača

- ① Držeći pritisnutim graničnik, stavite nokat u prorez kako biste izvukli držač baterije.
- ② Stavite novu bateriju sa + stranom okrenutom prema gore.
- ③ Postavite držač baterije u daljinski upravljač tako da klikne.

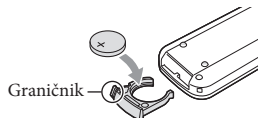

UPOZORENJE

Baterija može eksplodirati ako je ne koristite pravilno. Nemojte je puniti, rastavljati ili bacati u vatru.

- Kad litijumska baterija oslabi, daljinski upravljač možda neće raditi pravilno ili mu se može se smanjiti doomet. U tom slučaju zamenite istrošenu bateriju novom Sony litijumskom baterijom CR2025. Upotreba druge baterije može prouzrokovati požar ili eksploziju.

O rukovanju LCD ekranom

- Ostavite li otiske prstiju, tragove kreme za ruke i sl. na LCD ekranu, lako će se skidati premaz LCD ekrana. Obrišite ih što pre.
- Snažnim brisanjem LCD ekrana maramicom i sl. možete ogrebat premaz LCD ekrana.
- Ako se LCD ekran zaprlja otiscima prstiju ili prašinom, savetujemo da ih lagano uklonite sa ekrana i zatim očistite pomoću meke krpice i sl.

LCD ekran

- Nemojte prejako pritiskati LCD ekran jer se mogu pojaviti nepravilne boje ili se ekran može oštetiti.
- Ako kamkorder upotrebljavate na hladnom mestu, na LCD ekranu se može pojaviti zaostala slika. Pojava nije kvar.
- Tokom upotrebe kamkordera zadnja strana LCD ekrana se može zagrejati. Pojava nije kvar.

Rukovanje kućištem

- Ako se kućište zaprlja, očistite ga mekom krpom lagano natopljenom vodom i zatim ga obrišite mekom suvom krpom.
- Izbegavajte sledeće kako biste izbegli oštećivanje površine:
 - Upotreba hemikalija poput razređivača, benzina, alkohola, vlažnih krpica, repelenata, insekticida i kreme za sunčanje
 - Rukovanje kamkorderom sa navedenim supstancama na rukama
 - Ostavljanje kućišta u dodiru sa gumom ili vinilom duže vreme

Čišćenje LCD ekrana i blica

- Ako se LCD ekran ili blic zaprljaju otiscima prstiju ili prašinom, savetuje se čišćenje pomoću meke krpice.

Održavanje i čuvanje objektivna

- Obrišite površinu sočiva objektivna mekom krpom u sledećim slučajevima:
 - Ako se na površini sočiva nalaze otisci prstiju
 - Na toplim ili vlažnim mestima
 - Ako je objektiv bio izložen slanom vazduhu uz morskou obalu
- Savetujemo vam primenu funkcije [Auto 3D Lens Adjust] (str. 52) nakon brisanja objektivna.
- Odložite u dobro provetреноj prostoriji sa malo prljavštine ili prašine.
- Kako biste sprečili pojavu plesni, povremeno očistite objektiv na opisan način.

Punjenje ugrađene punjive baterije

U kamkorder je ugrađena punjiva baterija koja omogućava održavanje datuma, vremena i ostalih postavki čak i dok je LCD ekran zatvoren. Ugrađena punjiva baterija se uvek puni dok je kamkorder spojen na mrežno napajanje preko mrežnog adaptera ili dok je spojena baterija. Ugrađena baterija će se potpuno isprazniti nakon približno 3 meseca ako se kamkorder uopšte ne upotrebljava. Kamkorder upotrebljavajte nakon punjenja ugrađene punjive baterije. Ipak, čak i ako ugrađena baterija nije napunjena, to neće uticati na rad kamkordera ako ne snimate datum.

Kako napuniti ugrađenu punjivu bateriju

Priključite kamkorder na mrežno napajanje pomoću priloženog mrežnog adaptera, pa ostavite LCD ekran zatvorenim duže od 24 sata.

Tehnički podaci

Sistem

Format signala: PAL boja, CCIR standardi HDTV
1080/50i 1080/50p specifikacija

Format snimanja video zapisa:

HD:

3D: kompatibilnost sa MPEG-4 MVC/H.264
AVCHD formatom ver. 2.0
2D: kompatibilnost sa MPEG-4 AVC/H.264
AVCHD formatom ver. 2.0
STD: MPEG2-PS

Sistem snimanja zvuka:

Dolby Digital 2ch/5.1ch
Dolby Digital 5.1 Creator

Format datoteke fotografija:

DCF Ver.2.0 kompatibilno
Exif Ver.2.3 kompatibilno
MPF Baseline kompatibilno

Mediji za snimanje (video zapis/fotografija):

"Memory Stick PRO Duo", SD kartica (klase
4 ili brža)

Senzor slike:

4,6 mm (tip 1/3,9) CMOS senzor
Rezolucija (fotografije):
Maks. 20 400 000 piksela*¹
(6016 × 3384) (16:9)
Ukupno: Približno 5 430 000 piksela
Efektivno (video zapis, 16:9)*²:
3D: Približno 3.980.000 piksela
2D: Približno 5.020.000 piksela
Efektivno (fotografije, 16:9):
Približno 5.020.000 piksela
Efektivno (fotografije, 4:3):
Približno 3 760 000 piksela

Objektiv: G Lens

3D: 10 × (optički), 12 × (Extended Zoom)
2D: 10 × (optički)*², 17 × (Extended
Zoom)*³, 120 × (digitalni)
F 1,8 - F 3,4
f=3,2 mm - 32,0 mm
Kod pretvaranja u format 35 mm
Video zapis*²:
3D: 33,4 mm - 400,8 mm (16:9)
2D: 29,8 mm - 298,0 mm (16:9)
Fotografija: 29,8 mm - 298,0mm (16:9)

Temperatura boje: [Auto], [One Push], [Indoor],
[Outdoor]

Minimalno osvetljenje:

6 lx (luksa) (standardna postavka, brzina
zatvarača 1/50 s)
3 lx (luksa) ([Low Lux] podešeno na [ON],
brzina zatvarača 1/25 s)

*¹ Jedinstven Sony-jev senzor ClearVid i sistem
procesiranja slike (BIONZ) omogućavaju rezo-
luciju fotografije prema opisanim vrednostima.

*² [SteadyShot] je podešen na [Standard] ili
[Off].

*³ [SteadyShot] je podešen na [Active].

Ulazne i izlazne priključnice

A/V Remote priključnica: Video i audio izlazna
priključnica

HDMI OUT priključnica HDMI mini priključnica

USB priključnica: mini-AB/tip A (ugrađeni USB)
(samo izlaz)

Priključnica za slušalice: Stereo mini priključnica
(φ 3,5 mm)

MIC ulazna priključnica: Stereo mini priključnica
(φ 3,5 mm)

LCD ekran

Slika: 8.8 cm (tip 3,5, format 16:9)

Ukupan broj piksela: 1 229 760 (2562 × 480)

Opšte

Napajanje: DC 6,8 V/7,2 V (baterija) DC 8,4 V
(mrežni adapter)

USB punjenje: DC 5 V, 500 mA/1,5 A

Prosečna potrošnja:

Tokom snimanja, uz upotrebu LCD ekrana
na normalnoj svetlosti:

HD: 3D: 5,1 W, 2D: 3,5 W

STD: 3,3 W

Radna temperatura: 0 °C do 40 °C

Temperatura skladištenja: -20°C do +60°C

Dimenzije (približno):

71,5 mm × 63,5 mm × 131 mm (š/v/d)
uključujući delove koji štrče

71,5 mm × 63,5 mm × 131 mm (š/v/d)
uključujući delove koji štrče, sa postavljenom
priloženom baterijom

Masa (približno)

HDR-TD30VE:

460 g samo glavni uređaj

510 g uključujući priloženu punjivu bateriju

HDR-TD30E:

450 g samo glavni uređaj

500 g uključujući priloženu punjivu bateriju

Mrežni adapter AC-L200C/AC-L200D

Napajanje: AC 100 V – 240 V, 50 Hz/60 Hz

Struja: 0,35 A – 0,18 A

Potrošnja: 18 W

Izlazni napon: DC 8,4 V*

Radna temperatura: 0 °C do 40 °C

Temperatura skladištenja: -20°C do +60°C

Dimenzije (približno): 48 × 29 × 81 mm (š/v/d)

bez delova koji štrče

Masa (približno): 150 g bez mrežnog kabla

* Pogledajte nalepnicu na mrežnom adapteru za ostale podatke.

Punjiva baterija NP-FV50

Maksimalan izlazni napon: DC 8,4 V

Izlazni napon: DC 6,8 V

Maksimalan napon punjenja: DC 8,4 V

Maksimalna struja punjenja: 2,1 A

Kapacitet

Tipičan: 7,0 Wh (1030 mAh)



Minimalan: 6,6 Wh (980 mAh)

Tip: Litijum-jonska

Dizajn i tehničke karakteristike kamkordera i pribora podložni su promenama bez najave. Proizvođač ne preuzima odgovornost za eventualne štamparske greške.

- Proizvedeno uz licencu kompanije Dolby Laboratories.

Zaštitni znaci

- "Handycam" i **HANDYCAM** su zaštitni znaci kompanije Sony Corporation.
- "AVCHD", "AVCHD Progressive", "AVCHD" logotip i "AVCHD Progressive" logotip su zaštićeni znaci kompanije Panasonic Corporation i Sony Corporation.
- "Memory Stick", , "Memory Stick Duo", "**MEMORY STICK DUO**", "Memory Stick Micro", "**MEMORY STICK PRO DUO**", "Memory Stick PRO-HG Duo", "**MEMORY STICK PRO-HG DUO**", "MagicGate", "**MAGICGATE**", "MagicGate Memory Stick" i "MagicGate Memory Stick Duo" su zaštitni znakovi ili registrovani zaštitni znaci kompanije Sony Corporation.
- "InfoLITHIUM" je zaštitni znak komp. Sony Corporation.
- "x.v.Colour" je zaštitni znak kompanije Sony Corporation.
- "BIONZ" je zaštitni znak kompanije Sony Corporation.
- **S-MASTER** je registrovani zaštitni znak kompanije Sony Corporation.
- "BRAVIA" je zaštitni znak kompanije Sony Corporation.
- "DVDirect" je zaštitni znak kompanije Sony Corporation.
- Blu-ray Disc™ i Blu-ray™ su zaštićeni znaci udruženja Blu-ray Disc Association.
- Dolby i znak dvostrukog D su zaštitni znaci kompanije Dolby Laboratories.
- HDMI, logo HDMI i High-Definition Multimedia Interface su zaštićeni znaci ili registrovani zaštićeni znaci kompanije HDMI Licensing LLC u Sjedinjenim Američkim Državama i drugim državama.
- Microsoft, Windows, Windows Vista i DirectX su registrovani zaštićeni znaci ili zaštitni znaci kompanije Microsoft Corporation u SAD-u i/ili drugim zemljama.
- Macintosh i Mac OS su registrovani zaštitni znaci kompanije Apple Inc. u SAD-u i ostalim državama.
- Intel, Intel Core i Pentium su zaštitni znaci ili registrovani zaštitni znaci kompanije Intel Corporation ili njenih predstavništva u SAD-u i ostalim državama.
-  i "PlayStation" su registrovani zaštitni znaci kompanije Sony Computer Entertainment Inc.
- "NAVTEQ" i logo "NAVTEQ Maps" su zaštitni znaci kompanije NAVTEQ u SAD-u i ostalim državama.
- Logotip SDXC je zaštićeni znak kompanije SD-3C, LLC.
- MultiMediaCard je zaštitni znak kompanije MultiMediaCard Association.
- Facebook i "f" logo su zaštićeni znaci ili registrovani zaštićeni znaci kompanije Facebook, Inc.
- YouTube i YouTube logo su zaštićeni znaci ili registrovani zaštićeni znaci kompanije Google Inc. Nazivi svih ostalih spomenutih proizvoda mogu biti zaštitni znaci ili registrovani zaštitni znaci u odgovarajućem vlasništvu. Osim toga, znaci ™ i ® se ne spominju u svim slučajevima u ovom priručniku.

UGOVOR O LICENCI ZA KRAJNJEG KORISNIKA ZA GEOGRAFSKE KARTE KAMKORDERA (HDR- TD30VE)

PAŽLJIVO PROČITAJTE SLEDEĆI UGOVOR PRE UPOTREBE OVOG SOFTVERA.

VAŽNO-PAŽLJIVO PROČITAJTE: Ovaj ugovor o licenci za krajnjeg korisnika ("LICENCA") je pravni ugovor između vas i komp. Sony Corporation ("SONY") koja je davaoc licence za geografske karte uključene u vaš kamkorder ("PROIZVOD"). Takvi podaci g. karti, uključujući kasnija ažuriranja/nadogradnje, ovde se nazivaju SOFTVER. Ova LICENCA pokriva samo SOFTVER. SOFTVER možete koristiti samo sa ovim PROIZVODOM. Dodirom tastera "AGREE" koja se pojavljuje na ekranu PROIZVODA u vezi sa ovom Licencom, pristajete na uslove ove LICENCE. Ako ne pristanete na uslove ove LICENCE, kompanija SONY vam ne dopušta korišćenje SOFTVERA. U tom slučaju SOFTVER neće biti dostupan i nećete ga moći koristiti.

LICENCA ZA SOFTVER

SOFTVER je zaštićen zakonima o autorskim pravima i međunarodnim ugovorima o autorskim pravima i drugim zakonima i ugovorima o intelektualnom vlasništvu. SOFTVER je licenciran, nije prodat.

IZDAVANJE LICENCE

Ova LICENCA daje vam sledeća neekskluzivna prava: SOFTVER. Ovaj SOFTVER smete koristiti samo na jednom PROIZVODU.

Upotreba. SOFTVER možete koristiti u svrhu za koju je namenjen.

OPIS OSTALIH PRAVA I OGRANIČENJA

Ograničenja. Ne smete prenositi ili distribuirati SOFTVER ni u kom obliku i ni za kakvu namenu osim kako je izrazito dopušteno u ovoj LICENCI. SOFTVER ne možete koristiti ni sa kojim drugim proizvodima, sistemima ili aplikacijama osim s ovim PROIZVODOM. Osim ako u ovoj LICENCI nije navedeno drukčije, ne smete koristiti ni dozvoliti trećim stranama korišćenje SOFTVERA odvojeno od PROIZVODA (u celosti ili delimično, uključujući ali ne ograničavajući se na reprodukcije i bilo koje druge oblike) u svrhu najma ili pozajmice sa naknadom ili bez nje. Određeni pravni sistemi ne dozvoljavaju ograničenja takvih prava pa se u tom slučaju navedena ograničenja možda ne odnose na vas.

Obrnuti inženjering, rastavljanje i rasklapanje su zabranjeni. Nije dopušteno (i) kopirati SOFTVER iz PROIZVODA, (ii) reprodukovati, kopirati, menjati, prenositi u drugi sistem, prevoditi ili stvarati izvedena dela SOFTVERA u celosti ili delimično, ili (iii) obrnutu inženjering, dekompilacija, rastavljanje SOFTVERA na bilo koji način, bilo u celosti ili delimično, ni u kakve svrhe. Određeni pravni sistemi ne dozvoljavaju ograničenja takvih prava pa se u tom slučaju navedena ograničenja možda ne odnose na vas.

Zaštićeni znakovi i napomene: Ne smete uklanjati, menjati, prikrivati ili izobličiti zaštitne znakove ili napomene o autorskom pravu u SOFTVERU.

Datoteke sa podacima. SOFTVER može automatski da pravi datoteke sa podacima koje se koriste uz SOFTVER. Svaka takva datoteka sa podacima smatra se delom SOFTVERA.

Prenos SOFTVERA. Možete trajno preneti sva svoja prava opisana u ovoj LICENCI samo kao deo prodaje ili poklanjanja PROIZVODA, pod uslovom da ne zadržite kopije SOFTVERA, da prenesete ceo SOFTVER (što uključuje sve kopije (samo ako je dopušteno kopiranje gore u delu "Obrnuti inženjering, rastavljanje i rasklapanje su zabranjeni"), komponentne delove, medije, medije i štampane materijale, sve verzije i nadogradnje SOFTVERA i ove LICENCE), i da se primalac slaže sa odredbama i uslovima ove LICENCE.

Raskid. Bez narušavanja bilo kojih drugih prava, SONY može poništiti ovu LICENCU ako se ustanovi da niste poštovali uslove ove LICENCE. U tom slučaju treba da prestanete da koristite SOFTVER i sve njegove sastavne delove. Odredbe odeljaka "AUTORSKO PRAVO", "RIZIČNE AKTIVNOSTI", "NEPOSTOJANJE GARANCIJE NA SOFTVER", "OGRANIČENJE ODGOVORNOSTI", "ZABRANA IZVOZA", "NIŠTAVNOST" i "VAŽEĆI ZAKONI I JURISDIKCIJA" u LICENCI, odlomka "Poverljivost" iz ovog odeljka i ovaj odlomak vredeće i nakon isteka ili prekida ove LICENCE.

Poverljivost. Pristajete da ćete zadržati za sebe informacije sadržane u ovom SOFTVERU a koje nisu javno poznate i da takve informacije nećete preneti drugima bez prethodnog pismenog odobrenja iz kompanije SONY.

AUTORSKO PRAVO

Svi naslovi i autorska prava unutar i u vezi SOFTVERA (uključujući ali ne ograničavajući na bilo kakve podatke geografske karte, slike, fotografije, animacije, video zapise, audio zapise, muziku, tekstove i "aplete", ugrađene u SOFTVER), i sve kopije SOFTVERA vlasništvo su kompanije SONY, davaoca licence ili dobavljača kompanije SONY i njenih odgovarajućih predstavnika (takvi davaoci licenci ili dobavljači kompanije SONY i njenih odgovarajućih predstavnika ovde se grupno nazivaju "Sony-jevi davaoci licence"). Sva prava koja nisu izrazito odobrena ovom LICENCOM zadržava Sony ili Sony-jevi davaoci licence.

RIZIČNE AKTIVNOSTI

Ovaj SOFTVER nije otporan na kvarove i nije dizajniran, proizveden ili namenjen upotrebi ili preprodaji u opasnim okruženjima koja zahtevaju performanse bez kvarova, kao što su, na primer, nuklearni objekti, navigacija aviona ili komunikacioni sistemi, kontrola vazdušnog saobraćaja, mašine za održavanje života ili sistemi naoružanja, u kojima kvar SOFTVERA može prouzrokovati smrt, ozleđivanje ljudi ili tešku materijalnu i ekološku štetu ("Rizične aktivnosti"). Kompanija SONY, njeni predstavnici i njihovi odgovarajući dobavljači te Sony-jevi davaoci licence jasno se odriču svake izražene ili naznačene garancije za primenu kod Rizičnih aktivnosti.

NEPOSTOJANJE GARANCIJE NA SOFTVER

Izrazito potvrđujete i saglasni ste da koristite SOFTVER isključivo na vlastiti rizik. SOFTVER je isporučen "KAKAV JESTE" i kompanija SONY, njeni predstavnici te odgovarajući njihovi dobavljači i Sonyjevi davaoci licence (u ovom odeljku će se kompanija SONY, njeni predstavnici, njihovi odgovarajući dobavljači i Sonyjevi davaoci licence zvati grupno "SONY") IZRAZITO ODRIČU SVE IZRAZITE I IMPLICIRANE GARANCIJE I USLOVE KOJI PROIZLAZE IZ ZAKONA ILI DRUKOŠTIJE, UKLJUČUJUĆI BEZ OGRANIČENJA GARANCIJE I USLOVE ZA KVALITET, NENARUŠAVANJE PROPISA, PRODAJU I PRIKLADNOST ZA ODREĐENU SVRHU. SONY NE GARANTUJE DA ĆE FUNKCIJE SADRŽANE U OVOM SOFTVERU ISPUNITI VAŠA OČEKIVANJA ILI DA ĆE SOFTVER RADITI BEZ PREKIDA ILI GREŠAKA. SONY NE GARANTUJE NITI PREDSTAVLJA UPOTREBU ILI REZULTATE UPOTREBE SOFTVERA U USLOVIMA ISPRAVNOSTI, TAČNOSTI, POUZDANOSTI ILI NA BILO KOJI DRUGI NAČIN. ODREĐENI PRAVNI SISTEMI NE DOZVOLJAVAJU IZUZIMANJE IMPLICIRANIH GARANCIJA PA SE U TOM SLUČAJU GORE NAVEDENA IZUZIMANJA MOŽDA NE ODNOSU NA VAS.

Izrazito razumete da podaci u ovom SOFTVERU mogu sadržati netačne ili nepotpune informacije promenejen sa vremenom, usled promene okolnosti, zbog korišćenih izvora i prirode prikupljanja obimnih geografskih podataka, što može uzrokovati netačne rezultate.

OGRANIČENJE ODGOVORNOSTI

U OVOM ODELJKU KOMPANIJA SONY, NJENI PREDSTAVNICI, NJIHOVI ODGOVARAJUĆI DOBAVLJAČI I SONY-JEVI DAVAOICI LICENCE ZVAČE SE GRUPNO "SONY" KOLIKO GOD TO DOZVOLJAVA PRIMENJIVI ZAKON. KOMPANIJA SONY NIJE ODGOVORNA U SLUČAJU BILO KAKVE TUŽBE, ZAHTEVA ILI POSTUPKA, NEZAVISNO OD PRIRODE UZROKA TUŽBE, ZAHTEVA ILI POSTUPKA, TVRDNJI O GUBITKU ILI ŠTETAMA, DIREKTNIM ILI INDIRKTNIM, KOJE SE MOGU POJAVITI KAO POSLEDICA KORIŠĆENJA ILI POSEDOVANJA SOFTVERA; NI ZA BILO KAKAV GUBITAK ZARADE, PRIHODA, UGOVORA ILI UŠTEDEVINE, NITI ZA KAKVE DRUGE DIREKTNE, INDIRKTNNE, SLUČAJNE, POSEBNE ILI POSLEDIČNE ŠTETE KOJE PROIZLAZE IZ VAŠE UPOTREBE ILI NEMOGUĆNOSTI UPOTREBE SOFTVERA, BILO KAKVOG NEDOSTATKA U SOFTVERU ILI KRŠENJA ODREDBI I USLOVA, BILO NA DELU U UGOVORU ILI DELIKTU ILI ZASNOVANOM NA GARANCIJI, ČAK I AKO JE KOMPANIJA SONY BILA OBAVEŠTENA O MOGUĆNOSTI NASTANKA TAKVE ŠTETE, OSIM U SLUČAJU SONY-JEVOG VELIKOG NEMARA ILI NAMERNO LOŠEG POSTUPANJA, ZA SMRT ILI OZLEDU TE ZA ŠTETE UZROKOVANE NEISPRAVNIM PROIZVODOM. U SVIM SLUČAJEVIMA, OSIM ZA SPOMENUTE SLUČAJEVE, SVA SONY-JEVA ODGOVORNOST PREMA VAMA U SKLADU SA ODREDBAMA OVOG UGOVORA BIĆE OGRANIČENA NA IZNOS U KOJEM STE PLATILI SOFTVER. ODREĐENI PRAVNI SISTEMI NE DOZVOLJAVAJU IZUZIMANJE ILI OGRANIČAVANJE POSLEDIČNIH ILI SLUČAJNIH ŠTETA, TE SE U TOM SLUČAJU GORE NAVEDENA IZUZIMANJA MOŽDA NE ODNOSU NA VAS.

ZABRANA IZVOZA

PRIHVATATE DA UPOTREBA SOFTVERA U NEKIM DRŽAVAMA, REGIJAMA, PODRUČJIMA I USTANOVAMA ILI IZVOZ PROIZVODA IZ DRŽAVE ZA KOJU JE NAMENJENA PRODAJA TIH PROIZVODA, MOGU BITI OGRANIČENI ILI ZABRANJENI. PRISTAJETE NA UPOTREBU SOFTVERA ILI IZVOZ PROIZVODA U SKLADU SA PRIMENJIVIM ZAKONIMA, PROPISIMA, PRAVILIMA I REGULATIVAMA ODGOVARAJUĆIH DRŽAVA, REGIJA, PODRUČJA I USTANOVA.

NIŠTAVNOST

Ako se neki deo LICENCE smatra nevažećim ili neprimjenjivim, drugi delovi će ostati na snazi.

VAŽEĆI ZAKONI I JURISDIKCIJA

Ova LICENCA sprovodiće se prema zakonima Japana bez uticaja na neslaganje sa zakonskim odredbama ili Konvencijom Ujedinjenih nacija o ugovorima o međunarodnoj prodaji robe, koja je izrazito isključena. Nad svim sporovima proizašlim iz ove LICENCE imaće isključivu nadležnost Okružni sud u Tokiju, a stranke ovim pristaju na nadležnost i jurisdikciju tog suda. STRANKE SE OVIME ODRIČU POROTNOG SUĐENJA VEZANOG UZ BILO KAKVE PREDMETE PROIZASLE IZ OVE LICENCE ILI POVEZANE SA NJOM. ODREĐENI PRAVNI SISTEMI NE DOZVOLJAVAJU IZUZIMANJE PRAVA NA POROTNO SUĐENJE TE SE U TOM SLUČAJU GORE NAVEDENO IZUZIMANJE MOŽDA NE ODNOSI NA VAS.

CEO UGOVOR

Ove odredbe i uslovi čine ceo ugovor između kompanije SONY i vas u vezi ovog predmeta i zamenjuju sve pre postojeće sporazume ili usmene dogovore među nama u vezi predmeta ovog sporazuma.

VLADINI KRAJNI KORISNICI

Ako je SOFTVER preuzela vlada Sjedinjenih Država ili bilo koje drugo telo koje traži ili primenjuje prava poput onih koje obično potražuje vlada Sjedinjenih Država, takav SOFTVER je "komercijalni predmet" kako je taj pojam definisan u 48 C.F.R. ("FAR") 2.101, i licenciran je u skladu sa ovom LICENCOM pa će se takav isporučeni ili ustupljeni SOFTVER označiti i u njega će se ugraditi "Napomena o upotrebi" kako odluči kompanija SONY i/ili njeni predstavnici, pa će se tretirati prema toj napomeni.

Informacije o autorskim pravima i zaštitnim znacima

©1993-2011 NAVTEQ
©2012 ZENRIN CO., LTD.

Australija

© Hema Maps Pty. Ltd, 2010.
Autorska prava. Temeljeno na podacima dobijenim kroz licencu od PSMA Australia Limited (www.pasma.com.au).
Proizvod sadrži podatke iz © 2010 Telstra Corporation Limited, GM Holden Limited, Intelmatics Australia Pty Ltd, NAVTEQ International LLC, Sentinel Content Pty Limited i Continental Pty Ltd.

Austrija

© Bundesamt für Eich- und Vermessungswesen

Kanada

Ovi podaci sadrže informacije uzete uz dopuštenje kanadskih vlasti, uključujući © Her Majesty the Queen in Right of Canada, © Queen's Printer for Ontario, © Canada Post Corporation, GeoBase®, © The Department of Natural Resources Canada. Sva prava zadržana.

Hrvatska, Estonija, Letonija, Litvanija, Moldavija, Poljska, Slovenija i Ukrajina

© EuroGeographic

Francuska

izvor: © IGN 2009 - BD TOPO®

Nemačka

Die Grundlegendaten wurden mit Genehmigung der zustaendigen Behoerden entnommen.

Velika Britanija

Sadrži Ordnance Survey podatke © Crown copyright and database right 2010
Sadrži Royal Mail podatke © Royal Mail copyright and database right 2010

Grčka

Autorsko pravo Geomatics Ltd.

Mađarska

Autorsko pravo © 2003; Top-Map Ltd.

Italija

La Banca Dati Italiana è stata prodotta usando quale riferimento anche cartografia numerica ed al tratto prodotta e fornita dalla Regione Toscana.

Japan

- 日本の地図の作成にあたっては、国土地理院長の承認を得て、同院発行の2万5千分の1地形図を使用しています。(承認番号 平20業使、第204-46号)
- 日本の地図の作成にあたっては、国土地理院長の承認を得て、同院の技術資料H-1-No.3「日本測地系における離島位置の補正量」を使用しています。(承認番号 国地企調発第78号 平成16年4月23日)

Indikatori na ekranu

Jordan

© Royal Jordanian Geographic Centre

Meksiko

Fuente: INEGI (Instituto Nacional de Estadística y Geografía.)

Norveška

Autorsko pravo © 2000; Norwegian Mapping Authority

Portugal

Izvor: IgeoE – Portugal

Španija

Información geográfica propiedad del CNIG

Švedska

Temeljeno na elektronskim podacima © National Land Survey Sweden.

Švajcarska

Topografische Grundlage: © Bundesamt für Landestopographie.

Sjedinjene Države

©United States Postal Service® 2010. United States Postal Service® ne određuje, kontrolira i odobrava cene.

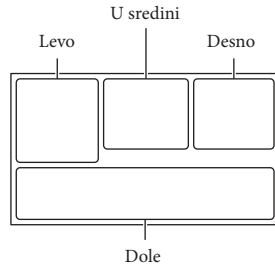

USPS je vlasnik sledećih zaštićenih naziva i registrovanih imena: United States Postal Service, USPS i ZIP+4.

Pri promeni postavki prikazuju se sledeći indikatori. Na str. 24 i 32 pogledajte takođe indikatore koji se prikazuju pri snimanju ili reprodukciji.







Levo







| Značenje | Indikator |
|----------|--|
| | Taster MENU (51) |
| | Self-timer snimanje (52) |
| | Status triangulacije GPS-a (37) |
| | Video svetlo |
| | Wide mod (53) |
| | Fader (52) |
| | [Face Detection] podešen na [Off] (53) |
| | [Smile Shutter] podešen na [Off] (53) |
| | Ručno izoštravanje (52) |
| | Scene Selection (52) |
| | White Balance (52) |
| | SteadyShot isključen (52) |
| | White Balance Shift (52) |
| | Tele Macro (52) |
| | x.v.Color (53) |
| | Zebra (53) |
| | Naglašavanje obrisa (Peaking) (53) |
| | Cinematone (52) |
| | Destination (55) |

| | |
|--|---|
|  | Intelligent Auto (prepoznavanje lica i scene, detekcija vibracija kamkordera, prepoznavanje zvuka) (36) |
|  | 3D Depth Adjustment |











U sredini

| Indikator | Značenje |
|--|-----------------------|
|  | Slideshow Set |
|  | Upozorenje (57) |
|  | |
|  | Mod reprodukcije (29) |

Desno

| Indikator | Značenje |
|--|--|
|  | Kvalitet snimanja slike (HD/STD), brzina izmene slike (50p/50i/25p) i mod snimanja (PS/FX/FH/HQ/LP) (34) |
|  | Preostalo trajanje baterije |
|  | Medij za snimanje/reprodukciju/editovanje (20) |
| 0:00:00 | Brojač (sat:minut:sekunda) |
| 00Min | Procenjeno preostalo vreme snimanja |
|  | Veličina fotografije (53) |
| 9999 | Približan broj fotografija za snimanje i veličina fotografije |
|  | Folder za reprodukciju |
| 100/112 | Video zapis ili fotografija koja se reprodukuje/ Ukupan broj snimljenih video zapisa ili fotografija |
|  | Povezivanje sa spoljnim medijskim uređajem (49) |
|  | 2D/3D snimanje ili reprodukcija |

Dole

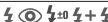
| Indikator | Značenje |
|---|---|
|  | Micref Level nizak nivo (53) |
|  | [Auto Wind NR] podešen na [Off] (53) |
|  | [Closer Voice] podešen na [Off] (53) |
|  | Blt-in Zoom Mic (53) |
|  | Audio Mode (53) |
|  | Low Lux (52) |
| EV | AE Shift (52) |
| 10000 | Brzina zatvarača (52) |
| F1.8 | IRIS (52) |
|  | Spot Meter/Fcs (52)/Spot Meter (52)/Exposure (52) |
|  | Intelligent Auto (36) |
|  | Naziv datoteke sa podacima |
|  | Zaštita (54) |
|  | Blic (53)/Intenzitet bljeska (53)/Smanjenje efekta crvenih očiju (53) |

- Indikatori i njihov položaj su približni i u stvarnosti se mogu razlikovati od ovde prikazanih.
- Zavisno od modela kamkordera, neki indikatori se možda neće prikazati.

Lista menija se nalazi na
str. 52 do 55.

OVLAŠĆENI SERVISI

SRBIJA

Input

Milentija Popovića 18
Beograd
011 2132 877, 311 9431

ETC Electronic

Ustanička 128b
Beograd
011 3473 530, 2894 508

ETC Electronic

Pere Velimirovića 8
Beograd
011 3510 424, 3591 243

SS Digit

Kraljice Marije 29
Beograd
011 3223 674, 3370 369

JEC Servis

Bul. Slobodana
Jovanovića 30
Novi Sad
021 401 134, 021 6398
418

MD Servis Centar

Save Kovačevića 11a
Niš
tel/fax 018 524 072

CRNA GORA

TV Video Centar

Save Kovačevića 153
Podgorica
020 620 980

V.T. Centar

Seljanovo bb
Tivat-Kotor
032 674 422

TV Digital Servis

Šukrije Međedovića
Bijelo Polje
050 431 399

Predstavništvo Sony Europe Ltd.

Omladinskih Brigada 88a
11 070 Novi Beograd
Republika Srbija

Sony Info Centar
+381 11 228 33 00
www.sony.rs
support.rs@eu.sony.com

Dodatne informacije o ovom proizvodu i odgovore na često postavljana pitanja možete pronaći na Sony-jevoj stranici za podršku korisnicima (Customer Support).

<http://www.sony.net/>