

SONY®

LCD Дигитален ТВ во боја



Упатство за работа

МК

⚠ Пред употреба на ТВ Ве молиме да ги прочитате "Безбедносните информации" во ова упатство. Зачувајте го упатството за идни потсетувања.

Дополнителни информации и одговори на вашите прашања можете да најдете на нашата интернет страница

<http://www.sony.net/>

KDL-46V2500
KDL-40V2500
KDL-32V2500

BRAVIA

© 2006 Sony Corporation



Sony Corporation Печатено во Македонија



За повеќе информации за Sony производите, посетете ја интернет страницата:
<http://www.sony.com.mk>

Вовед

Ви благодариме што го избравте овој производ. Пред користење на ТВ, Ве молиме целосно да го прочитате ова упатство и да го зачувате за идни потсетувања.

Забелешки за Digital TV функцијата

- Сите функции поврзани со Digital TV (**DVB**) ќе работат само во земјите или зоните каде што се емитува DVB-T (MPEG2) дигитални земски сигнали. Проверете дали во Вашата земја се емитува DVB-T сигнал.
- Иако овие телевизори ги исполнуваат DVB-T спецификациите, компатибилноста со идните DVB-T дигитални земски предаватели не може да се гарантира.
- Постои можност некои дигитални ТВ функции, да не се подржани во некои земји.

Информации за заштитените марки

- DVB** е заштитна марка за DVB Project Manufactured под лиценца од BBE Sound, Inc. лиценцирано од BBE Sound, Inc. под еден или повеќе од следниве САД патенти: 5510752, 5736897. BBE и BBE симболите се заштитни марки на BBE Sound, Inc.
- TruSurround XT, SRS и (z) симболите се заштитни марки на SRS Labs, Inc.
- TruSurround XT технологијата е изработена под лиценца на SRS Labs, Inc.
- HDMI, HDMI логото и High-Definition Multimedia Interface се заштитни марки на HDMI Licensing LLC.
- Сликите прикажани во ова упатство го прикажуваат моделот KDL-40W2000 доколку не е поинаку нагласено.



ОВЛАСТЕНИ СЕРВИСИ НА "SONY" ВО РЕПУБЛИКА МАКЕДОНИЈА

Град	Сервис	Адреса	Телефон
Битола	Тринитрон	нас. „Карпош“, „Кланица“ ламела A/4 E-mail: btsony@mt.net.mk	047 227236
Гевгелија	Ват	ул. „7-ми Ноември“ бр.4 E-mail: watt@mt.net.mk	034 214804
Охрид	Рит Електроника	бул. „Туристичка“ бр.44А E-mail: ritel@mt.net.mk	046 261281
Скопје	Видео Дата	ул. „Брадфордска“ бр.1 E-mail: info@videodata.com.mk	02 3081700 02 3084900

За дополнителни информации и прашања за овластените сервиси на "SONY" можете да се обратите до "SONY" претставништво во Скопје, адреса:

ДТЦ „Палома Бјанка“
ул. Даме Груев бр.16/1-10
1000 Скопје, Македонија
или на телефон:
(02) 3290 707

Sony Service Centre (Europe) N.V.
Technologielaan 7
1840 Londerzeel
Belgium



ГАРАНТНА ИЗЈАВА - ОПШТИ ГАРАНТНИ УСЛОВИ

Почитувани клиенти,

Ви благодариме за купувањето на производи од фирмата "SONY".
"SONY" Ви дава гаранција за телевизорите 24, за видео камери, DVD, аудио компоненти и Hi Fi системи 12 месеци, за галантерија - кабли, звучници, далечински управувачи, слушалки и сл. 6 месеци, лампа за телевизори со задна проекција 6 месеци или 3000 часа работа (во зависност од тоа кој услов е прв исполнет) за квалитет на купениот производ од датумот на купување. "SONY" обезбедува сервисирање и снабдување со резервни делови во рок од 5 години.

Ако овластениот сервис не го поправи производот во рок од 14 (четринаесет) дена, гарантниот рок се продолжува за онолку време колку што траела поправката.

Доколку поправката на неисправниот производ трае подолго од 20 дена, производот ќе биде заменет со нов.

Гаранцијата е важечка, ако во време на гарантниот период производот покаже неисправност поради некавалитетен материјал или неправилна изработка. Сите неисправности во тој период се отстрануваат бесплатно од страна на овластените сервиси, наведени подолу.

Гаранцијата се однесува за производи, произведени од фирмата "SONY", купени со оригинален гарантен лист и е важечка само на територијата на Република Македонија, Република Бугарија, Србија, Црна Гора и Албанија.

Увозникот на стоката во Република Македонија назначен на Гарантниот лист ги превзема обврските од гаранцијата према своите купувачи.

Гаранцијата се признава од овластениот сервис само со приложување на гарантниот лист, читко пополнет, да го содржи името на продавачот, датум на продажба, печат на продавачот и фискална сметка од продавницата од каде е купен производот.

Гаранцијата не важи во следните случаи:

Кога не се запазени упатствата за монтажа и експлоатација, наведени во упатството за ракување (употреба).

Кога има несоодветности меѓу податоците во документите и самиот производ или обид за преправање на податоците во гарантниот лист.

Кога има видливи обиди за преправање на фабричкиот број или гаранциската лепенка на производот.

Кога има оштетувања поради поправка од неовластени лица или сервиси и/или се правени измени (модификации).

Оштетувања при транспорт, механички оштетен, електричен удар или од природни неприлики. Неисправниот производ се доставува во оригиналното пакување. Ризикот за оштетување за време на транспортот до и од овластениот сервис е на сметка на купувачот.

Содржина

Започнување со употреба

4

Безбедносни информации	7
Предупредувања	10
Далечински управувач	11
ТВ копчиња и индикатори	12

Гледање телевизија

Гледање телевизија	13
Проверка на водичот за дигитална електронска програма (EPG) DVB	15
Употреба на листата за омилен програми DVB	17
Гледање видео материјал од приклучена опрема	18

Употреба на функцијата MENU

Движење низ менијата	19
Мени за слика	20
Мени за звук	22
Екранско мени	24
Мени за дотерување	25
РС мени за дотерување	27
Аналогно мени за дотерување	28
Дигитално мени за дотерување DVB	31

Користење дополнителна опрема

Приклучување на дополнителна опрема	33
---	----

Дополнителни информации

Технички карактеристики	36
Проблеми и можни решенија	38
Индекс	40

DVB : само за дигитални канали

Започнување со употреба

1: Проверка на содржината

- Далечинско RM-ED008 (1)
- AA батерии (R6 тип) (2)
- Струен кабел (Тип C-6) (1)



Коаксијален кабел (1)



Држач за кабел (1)



Ремен за прицврстување (1) и завртки (2)

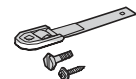

Поставување на батериите

Притиснете и лизгајте за да отворите.

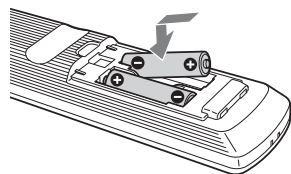

Забелешки

- Внимавajte на поларитетот на батериите.
- Не употребувајте различни типови на батерии и не мешајте стари и нови батерии.
- Не ја загадувајте околината при фрлање на батериите. Некои региони имаат правила за фрлање на батериите. Проверете дали има посебни места за исфрлање на таков отпад.
- Ракувајте внимателно со далечинското. Не го фрлајте и не газете врз него. Внимавajte да не влезе течност во далечинското.
- Не го оставајте далечинското блиску до извор на топлина, греачи, на директна сончева светлина или во влажна просторија.

2: Приклучување на антена / VCR

Приклучување на антена

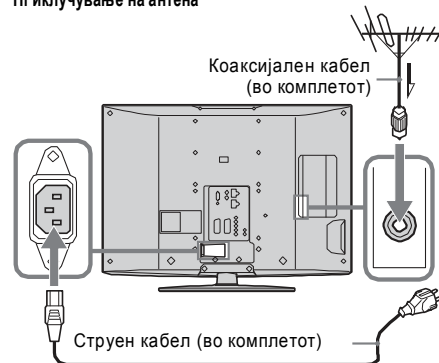

Приклучување антена и VCR

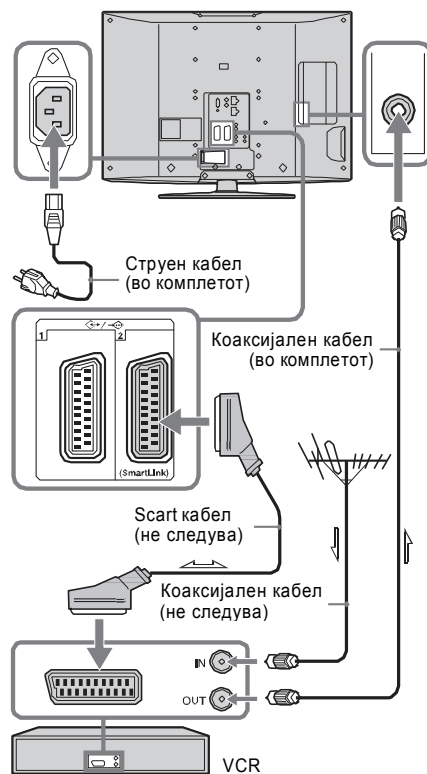

ГАРАНТЕН ЛИСТ



Гарантниот лист Ви гарантира бесплатна поправка на производот, купен од фирмата "SONY", согласно со гаранциските услови опишани подолу. Ако производот покаже неисправност во време на гарантниот рок, Ве молиме јавете се во најблискиот овластен сервис на "SONY" или во продавницата од каде е купен производот.

Вид на производ:
Модел (тип):
Фабрички број:

--	--

Купувач
Адреса-Телефон:

--

Фирма увозник:

--

Датум на продажба:
Број на фактура (сметкопотврда):

--

Продавач (адреса и телефон):
Потпис и печат:

Датум:

Серија Бр.:

ПОПРАВКИ ВО ГАРАНТЕН РОК

Датум на прием	Датум на поправка	Опис на поправката и сменетите делови	Име на сервисот	Потпис и печат
		SYMP : SEC : DEF.C / REC. C : Ref. №		
		SYMP : SEC : DEF.C / REC. C : Ref. №		
		SYMP : SEC : DEF.C / REC. C : Ref. №		
		SYMP : SEC : DEF.C / REC. C : Ref. №		
		SYMP : SEC : DEF.C / REC. C : Ref. №		
		SYMP : SEC : DEF.C / REC. C : Ref. №		
		SYMP : SEC : DEF.C / REC. C : Ref. №		
		SYMP : SEC : DEF.C / REC. C : Ref. №		
		SYMP : SEC : DEF.C / REC. C : Ref. №		

3: Прицврстување на каблите

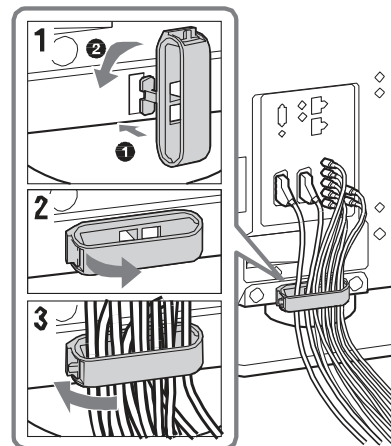

4: Заштита од превртување на ТВ

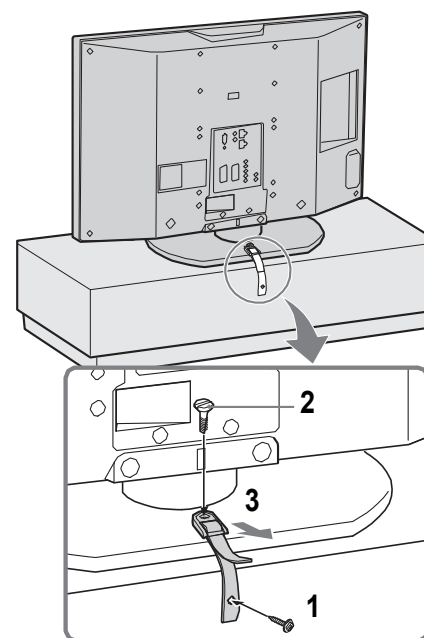

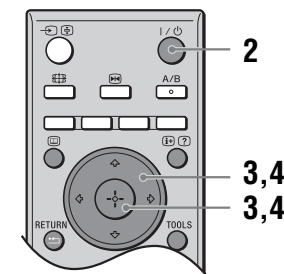
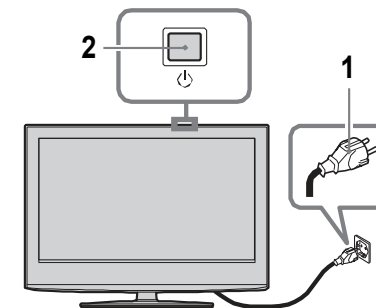

5: Избор на јазик и земја



1 Приклучете го телевизорот во приклучок за струја (220-240V AC, 50Hz).

2 Притиснете  на ТВ (горна страна).

Кога за прв пат ќе го вклучите телевизорот, менито за јазик се прикажува на екранот.

Кога ТВ е во неактивен режим на работа (индикаторот  (неактивен режим на работа) на предната страна на ТВ е црвен), притиснете  на далечинското за да го вклучите ТВ.

- 3 Притиснете \uparrow/\downarrow за избор на јазик од прикажаните на екранот, а потоа притиснете \oplus .

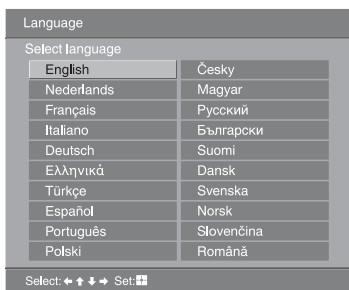

- 4 Притиснете \uparrow/\downarrow за избор на земја/регион во која ќе го употребувате ТВ, и притиснете \oplus .

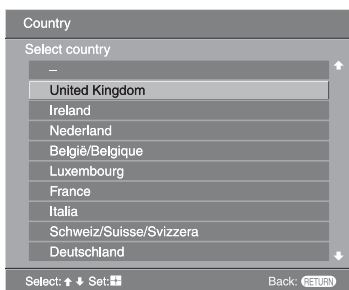

Ако Вашата земја/регион не е прикажана во менио, изберете „“.

На екранот ќе се прикаже порака за потврдување на почетокот на автоматско дотерување на каналите и потоа одете на “6: Auto-tuning the TV”.

6: Автоматско дотерување на канали

ТВ ги пронаоѓа и ги меморира сите расположиви канали.

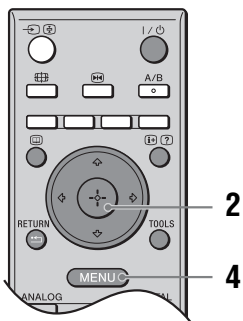

- 1 Пред да започнете со автоматското дотерување на каналите, ставете снимана касета во вашето VCR приклучено на ТВ (страна 4) и стартувајте репродукција. Видео каналот ќе се меморира за време на автоматското дотерување на каналите. Ако немате приклучено VCR, оваа процедура не е потребна. Одете на чекор 2.

- 2 Притиснете \leftarrow/\rightarrow избор на "OK" и потоа \oplus .

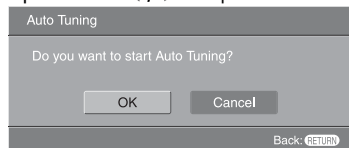

ТВ започнува со пребарување на сите овозможени дигитални канали, по што следи пребарување на аналогните канали. Ова може да потрае некое време, па затоа имајте трпение и не притискајте копчиња на ТВ или далечинското.

Ако се прикаже порака за проверка на поврзанооста на антената

Не се пронајдени дигитални или аналогни канали. Проверете ја врската со антената и притиснете \oplus за старт на автоматското дотерување на каналите, повторно.

- 3 Кога ќе се прикаже менио за сортирање на каналите, следете ги чекорите за „Сортирање на каналите“ (страна 28).

Ако не го менувате редоследот на меморираните канали, одете на чекор 4.

- 4 Притиснете MENU за излез.

Во овој момент на ТВ се меморирани сите можни канали.

Звук

Проблем	Можна причина / решение
Добра слика, без звук	<ul style="list-style-type: none"> Притиснете \leftarrow +/- или \boxtimes (Mute). Проверете дали “Speaker” е на “On” во “Set-up” менио (страна 26).
Шум во звукот	<ul style="list-style-type: none"> Видете го решението за “Нејаснотии на сликата” на страна 38.

Канали

Проблем	Можна причина / решение
Некои канали не можат да се избераат	<ul style="list-style-type: none"> Префрлете на аналоген или дигитален режим и изберете го саканиот канал.
Некои канали се празни	<ul style="list-style-type: none"> Тоа се кодирани канали. Потребна е претплата за гледање. Каналот се користи за податоци (нема слика и звук). Контактирајте ја ТВ станицата за детали за приемот.
Дигиталните канали не се прикажуваат	<ul style="list-style-type: none"> Проверете дали во вашиот реон се емитува дигитален сигнал. Набавете антена со поголемо засилување.

Општо



Проблем	Можна причина / решение
ТВ автоматски се исклучува (влегува во неактивен режим)	<ul style="list-style-type: none"> Проверете дали “Sleep Timer” е активиран, или “Duration” на “On Timer” (страна 28). Ако за повеќе од 10 минути нема сигнал и не се зададе никаква команда ТВ автоматски се префрла во неактивен режим на работа.
ТВ автоматски се вклучува	<ul style="list-style-type: none"> Проверете го “On Timer” дали е активен (страна 26).
Некои влезни сигнали не можат да се избераат	<ul style="list-style-type: none"> Изберете “AV Preset” во “Set-up” менио и откажете го “Skip” за влезните сигнали (страна 25).
Не работи далечинското	<ul style="list-style-type: none"> Заменете ги батериите.

Проблеми и можни решенија

Проверете дали индикаторот  (неактивен режим) трепка со црвена боја.

Доколку трепка







Активирана е функцијата за автоматска проверка и дијагноза.

- 1 Избројте колку пати индикаторот  (неактивен режим) ќе трепне помеѓу паузите од две секунди. На пример, индикаторот трепка три пати, па прави пауза од две секунди, па повторно трепка три пати.
- 2 Притиснете го копчето  на горната страна од телевизорот за да го исклучите, извлекете го кабелот од струја, па контактирајте со овластениот сервисер на Sony за да го известите на кој начин трепка индикаторот (колку пати трепка индикаторот).

Доколку не трепка

- 1 Проверете ги можните причини и решенија во табелата подолу.
- 2 Доколку проблемот не се реши, побарајте помош од овластениот сервисер.

Слика

Проблем	Можна причина / решение
Нема слика (екранот е темен) и нема звук	<ul style="list-style-type: none"> • Проверете дали е приклучена антена. • Вклучете го телевизорот во струја и притиснете  (на горната страна). • Доколку индикаторот  свети црвено, притиснете .
Нема слика или не се прикажува никакво мени од уредот поврзан преку SCART приклучокот	<ul style="list-style-type: none"> • Проверете дали е вклучена надворешната опрема и притискајте на  додека не се прикаже соодветниот симбол на екранот. • Проверете го поврзувањето со надворешната опрема.
Двојна слика или „духови“	<ul style="list-style-type: none"> • Проверете дали антената или кабелот се добро поврзани. • Поместете ја антената во друга положба или насока.
На екранот се јавува само "снег" и нејаснотии	<ul style="list-style-type: none"> • Проверете дали антената можеби е деформирана или скршена. • Проверете дали работниот век на антената е изминат (три до пет години при нормални услови, една до две години на море).
Изобличена слика (испрекинати линии или ленти)	<ul style="list-style-type: none"> • Сите уреди кои предизвикуваат пречки на сликата - автомобили, моторцикли, фенови и слично - не смеат да се доближат до телевизорот. • Остевете малку простор помеѓу надворешната опрема и ТВ кога ја инсталирате опремата. • Уверете се дека антената е поврзана со коаксијален кабел. • Кабелот од антената треба да биде оддалечен од останатите кабли.
Се јавуваат нејаснотии кога гледате ТВ канал	<ul style="list-style-type: none"> • Изберете "Manual Programme Preset" во "Analogue Set-up" менито и дотерајте го "AFT" (Автоматско фино дотерување) за подобар прием на сликата (страна 29).
На екранот се јавуваат мали црни или светли точки	<ul style="list-style-type: none"> • Сликата на екранот е формирана од мали точки, или т.н. пиксели. Ваквата појава е вообичаена и не се работи за дефект.
Црно бела слика	<ul style="list-style-type: none"> • Изберете "Reset" во "Picture" менито за фабрички параметри (страна 20).
Нема боја или е неправилна кога гледате сигнал од Y, Pв/Cв, Pr/Cr приклуч.	<ul style="list-style-type: none"> • Проверете го поврзувањето со Y, Pв/Cв, Pr/Cr приклучоците  3. • Уверете се дека приклучоците за Y, Pв/Cв, Pr/Cr  се цврсто приклучени во соодветните приклучоци.

Безбедност

Главен кабел

- Почитувајте ги следниве правила за да спречите оштетување на главниот кабел. Ако главниот кабел е оштетен тоа може да доведе до пожар или електричен удар.
 - Исклучете го кабелот кога го преместувате ТВ.
 - Кога го исклучувате кабелот, најпрво исклучете го од приклучокот.
 - Уредот исклучувајте го од струја, држејќи го цврсто за приклучокот, а не за кабелот.
 - Внимавајте да не го притиснете, превртите или извлекете кабелот. При такви ситуации, јадрото на жицата може да ја пробие изолацијата.
 - На го модифицирајте кабелот.
 - Не ставајте ништо тешко на главниот кабел.
 - држете го кабелот подалеку од извори на топлина.
- Ако кабелот е оштетен и треба да се замени, обратете се кај Вашиот продавач или овластен сервис.
- Не го употребувајте кабелот за друга опрема.
- Користете само оригинал Sony кабел.

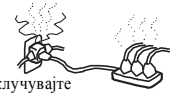
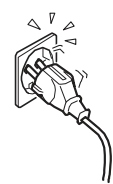
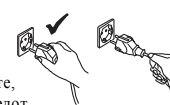

Извор на електрична енергија

- ТВ користи три жицен кабел со заземјување и мора да биде приклучен на заземјен приклучок.
- Не користете лабави приклучоци. Ставете го приклучокот до крај во штекерот. Лабавите штекери може да предизвикаат искрење и пожар. Контактирајте го Вашиот електричар за замена на штекерот.

Чистење на приклучокот

- Редовно чистете ги приклучоците. Ако приклучокот е прекриен со прашина, тој апсорбира влага и изолацијата може да се обезбон или да резултира со пожар.

Преоптоварување

- Овој ТВ е предвиден да работи на 220–240 V AC напојување. Не приклучувајте премногу потрошувачи на ист довод за струја, бидејќи може да предизвика пожар или електричен удар.

Кога не е во употреба

- Поради заштита на околината и безбедносни причини, препорачливо е ТВ да не се остава во неактивен режим на работа кога не се употребува. Исклучете го од струја.

- ТВ не е потполно исклучен од струја кога се наоѓа во неактивен режим на работа. За да го исклучите потполно, извадете го приклучокот од струја. Кај некои ТВ потребно е ТВ да биде постојано приклучен на струја за након од функциите да останат зачувани.

Пренесување

- Пред да го пренесувате ТВ исклучете ги сите кабли од ТВ.
- Пренесувањето бара двајца или повеќе луѓе.
- При пренесување на ТВ, тој треба да се држи како на сликата десно. Доколку се носи на поинаков начин, може да падне и да се оштети или да предизвика сериозни повреди.
- Кога го пренесувате ТВ не треба да го изложувате на потреси и вибрации. ТВ може да падне и да се оштети или да предизвика сериозни повреди.
- Доколку ТВ падне, треба веднаш да се повика овластен сервис за проверка.
- Кога го пренесувате телевизорот поради поправка или селење, користете ја неговата оригинална амбалажа за пакување.

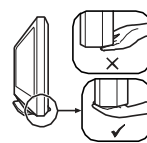

Местоположба

- ТВ треба да се постави до лесно достапен приклучок.
- Поставете го ТВ на стабилна нивелирана површина за да не падне и да предизвика повреда и дефект. Не закачувајте ништо на ТВ.
- Не го поставувајте ТВ на места каде што ќе биде изложен на екстремни температури, како на пример директна сончева светлина, радијатор, или греач. Тоа може да предизвика деформирање на куќиштето или дефект.
- Не го изложувајте ТВ на дејство на клима уред. Тоа може да предизвика кондензација на влага во уредот и дефекти.
- Не го поставувајте ТВ на жешко, мрсно, влажно или нечисто место.
- Не го поставувајте ТВ на места каде што можат да навлезат инсекти.
- Не го поставувајте ТВ на место каде што има механички вибрации.
- Не го поставувајте ТВ на места каде што ќе штрчи или можете да ја удрите главата од него. Тоа може да предизвика повреда.
- Не дозволувајте на децата да се држат за ТВ.
- Ако го користите ТВ покрај море, солта може да ги кородира металните делови и да предизвика внатрешно оштетување и пожар.



Вентилација

- Никогаш не ги покривајте вентилационите отвори на телевизорот. Тоа може да предизвика прегревање и пожар.
- Доколку не е обезбедена правилна вентилација, ТВ ќе собира прашина и нечистотија. За правилна вентилација, следете ги следниве инструкции:
 - Не го инсталирајте ТВ искосен или назазад.
 - Не го инсталирајте ТВ превртен.
 - Не го инсталирајте ТВ на полица или во плакар.
 - Не го инсталирајте ТВ на тепих или кревет.
 - Не го покривајте ТВ со ткаенини како на пр. завеси, или весници и сл.
- Оставете малку место околу ТВ, инаку вентилацијата може да е недоволна и да се предизвика прегревање.



Монтажа на сид

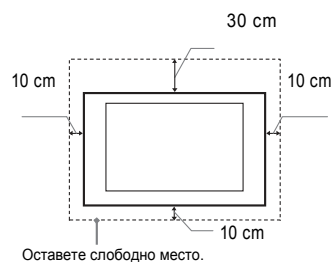

Монтажа на статив

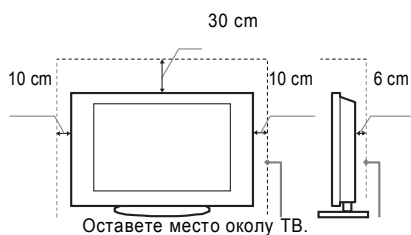

- Никогаш не го поставувајте ТВ на следниве начини:

Блокиран проток на воздух.

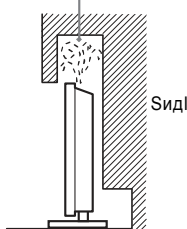

Блокиран проток на воздух.

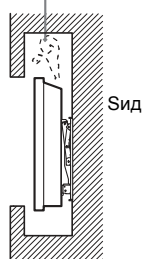

Дополнителни додатоци

Следете ги следниве инструкции за инсталација на телевизорот, бидејќи во спротивно може да дојде до паѓање на апаратот и сериозни повреди.

- Користете само Sony дополнителна опрема од безбедносни причини:
 - Држач за монтажа на сид SU-WL51/31
- Задолжително користете Sony држач за сид за да овозможите адекватна циркулација на воздухот и да избегнете акумулирање на прашина на ТВ.
- Ако ТВ се инсталира на сид, тоа треба да го направи квалификуван сервисер. Неправилната инсталација го прави телевизорот несигурен.
- Прицврстете го ТВ правилно, следејќи ги инструкциите кои следуваат со стативот кога го инсталирате ТВ.
- Уверете се дека држачите од стативот се прикачени.



Поврзување

- Исклучете го телевизорот од струја кога го поврзувате со друга опрема.
- Внимавајте да не го газите кабелот, бидејќи може да предизвика штета на телевизорот.

Медицински установи

Не го ставајте телевизорот на места каде што се користи медицинска опрема. Тоа може да доведе до дефект на медицинската апаратура.



Употреба на отворено

- Не го изложувајте ТВ на директна сончева светлина. ТВ може да се прегрее и да се оштети.
- Не го инсталирајте ТВ надвор.



Возила, бродови и други превозни средства

- Не го поставувајте ТВ во возило. Движењето може да предизвика паѓање на ТВ и повреди.
- Не го инсталирајте ТВ на брод или друго пловило. Ако телевизорот се изложи на морска вода, тоа може да предизвика пожар или штета на ТВ.

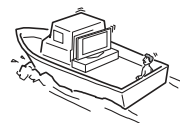

Табела за РС влезен сигнал

Сигнали	Хоризонтал. (Точки)	Вертик. (Линија)	Хоризонтална фреквенција (kHz)	Вертикална фреквенција (Hz)	Стандард
VGA	640	480	31.5	60	VGA
	640	480	37.5	75	VESA
	720	400	31.5	70	VGA-T
SVGA	800	600	37.9	60	VESA водилки
	800	600	46.9	75	VESA
XGA	1024	768	48.4	60	VESA водилки
	1024	768	56.5	70	VESA
	1024	768	60	75	VESA
WXGA	1280	768	47.4	60	VESA
	1280	768	47.8	60	VESA
	1360	768	47.7	60	VESA

- Влезот за РС на овој ТВ не подржува синхронизација на зелено или композитна синхронизација.
- Влезот за РС на овој ТВ не подржува испрелетен сигнал - interlaced.
- За подобар сигнал препорачуваме користење еден од сигналите (болдирано) во горната табела со 60Hz вертикална фреквенција од персонален компјутер. Во plug and play, сигналите со 60 Hz вертикална фреквенција ќе се избераат автоматски.

Спецификации

Екран

- Напојување: 220–240 V AC, 50 Hz
- Големина на екранот:
- KDL-46V2500: 46 инчи (Околу 116.9 cm дијагонално)
 - KDL-40V2500: 40 инчи (Околу 101.6 cm дијагонално)
 - KDL-32V2500: 32 инчи (Околу 80.1 cm дијагонално)
- Резолуција на екранот: 1,366 точки (хориз.) × 768 линии (вертикално)
- Потрошувачка:
- KDL-46V2500: 220 W
 - KDL-40V2500: 180 W
 - KDL-32V2500: 145 W
- Потрошувачка во неактивен режим на работа*: 0.3 W
- * Пропишаната потрошувачка се постигнува откако ТВ ќе ги заврши сите процеси.
- Димензии (ш × в × д):
- KDL-46V2500: Околу 1,126 x 805 x 334 mm (со статив)
Околу 1,126 x 755 x 116 mm (без статив)
 - KDL-40V2500: Околу 988 x 716 x 265 mm (со статив)
Околу 988 x 664 x 103 mm (без статив)
 - KDL-32V2500: Околу 792 x 593 x 219 mm (со статив)
Околу 792 x 546 x 99 mm (без статив)
- Маса:
- KDL-46V2500: Околу 34 kg (со статив)
Околу 28 kg (без статив)
 - KDL-40V2500: Околу 26 kg (со статив)
Околу 21 kg (без статив)
 - KDL-32V2500: Околу 17 kg (со статив)
Околу 15 kg (без статив)

Панелски систем

LCD (Екран со течен кристал)

ТВ систем

Аналоген: Во зависност од земјата/регионот: B/G/H, D/K, L, I

Дигитален: DVB-T

Колор/Видео систем

Аналоген: PAL, SECAM
NTSC 3.58, 4.43 (само за видео влез)

Дигитален: MPEG-2 MP@ML

Антена













75 оми надворешен приклучок за VHF/UHF

Покривање на каналите

Аналоген: VHF: E2–E12
UHF: E21–E69
CATV: S1–S20
HYPER: S21–S41
D/K: R1–R12, R21–R69
L: F2–F10, B–Q, F21–F69
I: UHF B21–B69

Дигитален: VHF/UHF

Приклучоци

-  1 21-пински Scart приклучок (CENELEC стандард) вклучително аудио/видео влез, RGB влез, и ТВ аудио/видео излез.
-  2 (SmartLink) 21-пински Scart приклучок (CENELEC стандард) вклучително аудио/видео влез, RGB влез, селектабилен аудио/видео излез и SmartLink.
-  3 Подржани формати: 1080i, 720p, 576p, 576i, 480p, 480i
Y: 1 Vp-p, 75 оми, 0.3V negative sync
Pb/Cv: 0.7 Vp-p, 75 оми
Pr/Cr: 0.7 Vp-p, 75 оми
-  3 Аудио излез (phono приклучок)
500 mVrms
Импеданса: 47 килооми
- HDMI IN 4, 5
Видео: 1080p, 1080i, 720p, 576p, 576i, 480p, 480i
Аудио: Двоканален линеарен PCM
32, 44.1 и 48 kHz, 16, 20 и 24 бита
Аналогоно аудио (phono приклучок):
500 mVrms, Импеданса 47 килооми
(само за HDMI IN 4)
-  6 S видео влез (4-pin mini DIN)
-  6 Видео влез (phono приклучок)
-  6 Аудио излез (phono приклучок)
-  Аудио излез (phono приклучок)
- PC  PC Влез (D-sub 15-pin) (страна 41)
G: 0.7 Vp-p, 75 оми, non Sync on Green
B: 0.7 Vp-p, 75 оми
R: 0.7 Vp-p, 75 оми
HD: 1-5 Vp-p
VD: 1-5 Vp-p
 PC аудио влез (миниприклучок)
-  Приклучок за слушалки
-  CAM (Conditional Access Module) лежиште

Моќност на звукот

10 W + 10 W

Дополнителна опрема

Видете во "1: Проверка на пакетот" на страна 4.

Опционална опрема

- Држач за сид
SU-WL51 (KDL-46V2500/KDL-40V2500)
SU-WL31 (KDL-32V2500)

Дизајнот и спецификациите се предмет на промени без претходно известување.

Вода и влага

- Не го користете овој ТВ до вода – на пример блиску до када или туш. Не го изложувајте ТВ на дожд, влага или чад. Тоа може да резултира со електричен удар.
- Не го допирајте главниот кабел и ТВ со влажни раце. Тоа може да предизвика електричен удар или штета на телевизорот.



Влага и запаливи објекти

- Не ставајте предмети врз ТВ. Тој не треба да биде изложен на капење или прскање и врз него не треба да се ставаат предмети полни со течност (пр. вазни).
- За спречување на пожар, држете ги запаливите објекти (свеќи, и сл.) подалеку од телевизорот.
- Доколку во телевизорот навлезе течност, не го вклучувајте бидејќи може да предизвика електричен удар и пожар. Во таков случај повикајте овластен сервисер.

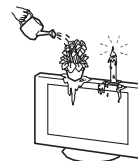

Грмотевици

За Ваша лична безбедност, не допирајте ниеден дел на ТВ, кабелот или антената за време на грмотевици.



Скршени делови

- Не фрлајте ништо кон ТВ. Стаклото може да се скрши и да предизвика сериозни повреди.
- Ако површината на ТВ напукне, не го допирајте додека не го исклучите главниот кабел од струја, инаку може да предизвика електричен удар.



Сервисирање

Опасен напон е присутен во внатрешноста на ТВ. Не го отворајте кукиштето. Препуштете го сервисирањето на овластен сервис.



Мали додатоци

Држете ги малите додатоци подалеку од дофат на деца. Ако ги проголтаат, може да дојде до гушење и задушување. Во таков случај, веднаш повикајте доктор.

Предупредувања

Гледање телевизија

- За пријатно гледање на телевизија, Ви препорачуваме растојание од телевизорот кое изнесува четири до седум должини на вертикалната димензија на ТВ.
- За добивање на јасна слика, не го изложувајте екранот на светло или директна сончева светлина. Ако е можно, користете дискретно светло.
- Гледајте ТВ при нормално светло, бидејќи при слабо осветлување се оптоваруваат очите.

Дотерување на јачината на глас

- Дотерајте го гласот така да не пречите на Вашите соседи. Звукот далеку се пренесува ноќно време, на затоа затворете ги прозорците или користете слушалки.
- Кога користите слушалки, дотерајте ја јачината на помало ниво за да не го оштетите слухот.

LCD Екран

- Иако LCD екранот е изработен со високо-прецизна технологија и 99.99% или повеќе од точките се ефективни, на LCD екранот може да се појават црни или обоени (црвени, сини или зелени) постојани точки. Ова е структурална карактеристика на LCD екранот и не се смета за дефект..
- Не го притискајте предниот дел и не ставајте предмети врз ТВ. Тоа може да предизвика нееднаква слика и LCD екранот да се оштети.
- Ако овој ТВ се користи на ладно место, може да се појават дамки на сликата или таа да стане темна. Ова не е дефект и појавата ќе исчезне при зголемување на температурата.
- Кога на екранот подолго време се прикажува иста статична слика, може да дојде до појава на „духови“ на сликата. Тоа може да исчезне за кратко време.
- Екранот и куќиштето се загреваат за време на работа. Тоа не е дефект.
- LCD екранот содржи мало количество на течен кристал и жива. Флуоресцентната цевка, користена во овој ТВ, исто така содржи жива. Следете ги локалните правила за исфрлање на овој тип на отпад.

Ракување и чистење на површината на екранот и куќиштето на телевизорот

Уверете се дека сте го исклучиле главниот кабел пред да започнете со чистење.

За да избегнете оштетување на екранот, почитувајте ги следниве правила:

- Не го притискајте екранот, не го гребете со тврди предмети и не фрлајте предмети на него. Екранот може да се оштети.
- Не го допирајте екранот по подолга работа на ТВ бидејќи може да биде жежок.
- Препорачуваме површината на екранот што помалку да се допира.
- За отстранување на прашината од површината на екранот или куќиштето, бришете ги со мека ткаенина. Ако прашината и понатаму е присутна, натопете ја крпата со благ раствор на детергент и вода.
- Никогаш не користете било каков тип на абразивни крпи, алкални или киселински средства за чистење, агресивни растворувачи како алкохол, бензин, разредувачи или инсектициди. Користењето на такви средства или подолг контакт со гума или винил може да ја оштети површината на екранот и куќиштето.
- Вентилационите отвори можат да акумулираат прашина со тек на време. За обезбедување на правилна вентилација чистете ги отворите редовно од прашина (еднаш месечно) со правосмукалка.
- Ако аголот на гледање треба да се дотера, држете го ТВ за стативот за да спречите телевизорот да се одвои од стативот. Внимавајте да не ги ставате Вашите прсти помеѓу ТВ и стативот.

Дополнителна опрема

- Не ја инсталирајте дополнителната опрема премногу блиску до телевизорот. Поставете ги елементите најмалку 30 cm подалеку од телевизорот. Ако VCR е поставен пред или покрај телевизорот, сликата може да е избличена.
- Сликата може да биде избличена или со нејаснотии, доколку телевизорот е поставен блиску до уред кој емитува електромагнетни бранови.

Исфрлање на телевизорот



Исфрлање на стари електрични и електронски апарати (применливо во Европската унија и други европски земји со посебни собирни центри.)

Овој симбол на производот или пакувањето укажува дека тој производ не треба да се третира како домашно губре. Наместо тоа, тој треба да се остави во одредени собирни центри за рециклирање.

Со тоа се заштитува животната околина и човечкото здравје и се спречуваат потенцијалните негативни последици кои можат да се појават со неправилно исфрлање на овој производ. Рециклирањето помага да се зачуваат природните ресурси. За подетални информации околу рециклирањето на овој производ, Ве молиме да ја контактирате локалната канцеларија за рециклирање, комунална хигиена или продавницата каде што сте го купиле производот.

Употреба на менито со алатки во PC влезен режим

Притиснете TOOLS за прикажување на следниве опции кога е приклучено PC на ТВ.

Опција	Опис
Close	Затворање на менито со алатки.
Power Saving	Страна 26 - Заштеда на енергија
Display Mode	Страна 20 режим на прикажување
Sound Mode	Страна 22 - режим за звук
Auto Adjustment	Страна 27 - Автоматско дотерување
Horizontal Shift	Страна 27 - Хоризонтално поместување.
Vertical Shift	Страна 27 - Вертикално поместување
Auto Clock Set (само во аналоген режим)	Овозможува префрлање во дигитален режим и добивање на времето.
Volume	Дотерување на јачината на глас во слушалките.

Приклучоци на ТВ (задна страна)

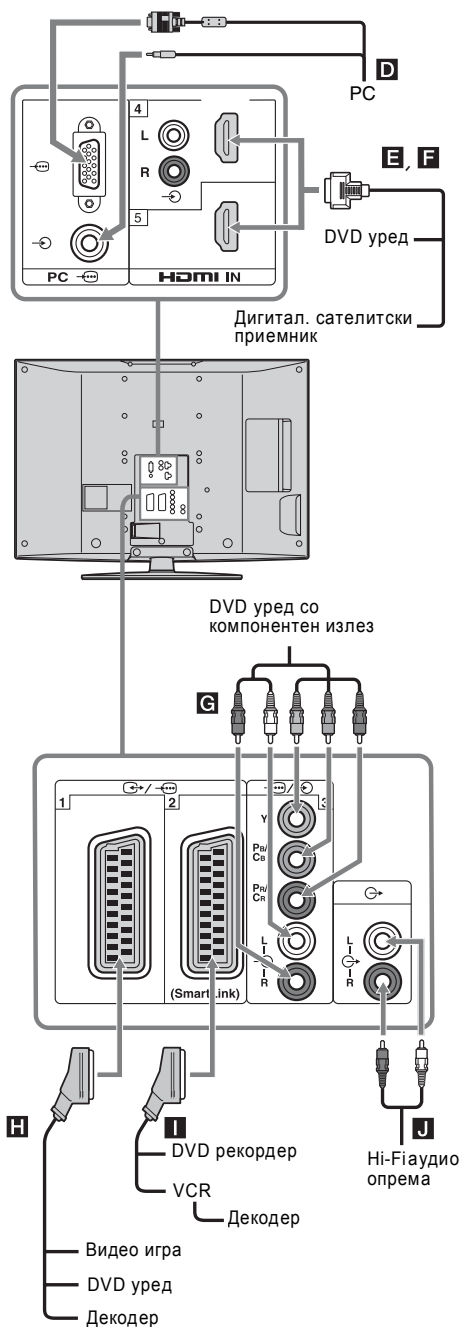

За приклучување Треба да

PC **D** Приклучете на PC приклучоците. Препорачлива е употреба на кабел со феритно јадро..

Диг. сателитски приемник или DVD уред **E F** Приклучете на HDMI IN 4 или 5 приклучок. Така се пренесува дигитален видео и аудио сигнал од опремата. Ако опремата има DVI приклучок, приклучете го DVI приклучокот на HDMI IN 4 приклучокот преку DVI - HDMI адаптер (не следува), и аудио приклучоците во аудио HDMI IN 4 приклучокот.

Забелешки

- HDMI приклучоците ги поддржуваат следниве формати: 480i, 480p, 576i, 576p, 720p, 1080i и 1080p. За приклучување PC, користете го PC приклучокот .
- Уверете се дека е користите само оригинален HDMI кабел со HDMI лого.

DVD уред со компонентен излез **G** Приклучете на компонентни видео приклучоци и аудио Л/Д приклучок.

Видео игра, DVD уред или декодер **H** Приклучете на Scart прик. 1. Кога го приклучувате декодерот, кодираниот сигнал од ТВ тјунерот се пропушта низ декодерот, а се враќа декодиран сигнал.

DVD рекордер или VCR со поддршка на SmartLink **I** Приклучете на Scart прик. 2. SmartLink е директна врска помеѓу ТВ и VCR/DVD рекордерот.

Hi-Fi аудио опрема **J** Приклучете на аудио излезните приклучоци за да слушате звук од ТВ преку Hi-Fi аудио опрема.

Изглед на далечинското

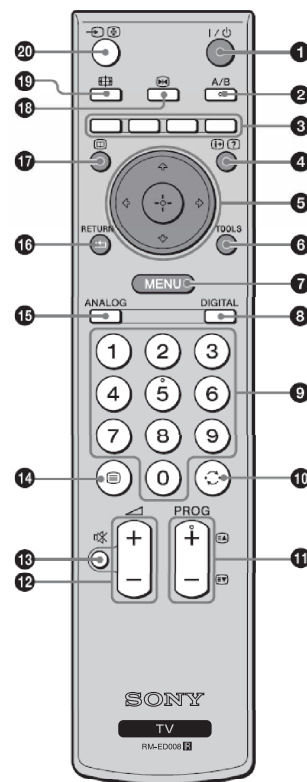

- 1** I/⏻ – Неактивен режим на работа
Привремено исклучување на телевизорот и повторно вклучување.
- 2** A/B – Двоен звук (стр. 23)
- 3** Обоени копчиња
 - Во дигитален режим (стр. 18, 20): Избор на опција од омилените и EPG дигитални менија.
- 4** (i) (?) – Информации / Откривање текст
 - Во дигитален режим: Прикажува кратки информации за програмот кој го гледате.
 - Во аналоген режим: Прикажува информации какви што се број на каналот и формат на сликата.
 - Во текст режим: Прикажува скриени информации (пр., одговори на квиз).
- 5** ⏪/⏩/⏮/⏭/⏯ (стр. 13, 19)
- 6** Алатки (стр. 14, 18, 35)
Овозможува пристап на разни можности за гледање и менува/врши дотерувања во согласност со изворот и форматот на сликата.
- 7** Мени (стр. 19)
- 8** DIGITAL – Дигитален режим (стр. 13)
- 9** Нумерички копчиња
 - Во ТВ режим: Избор на канали. За каналите над 10, внесете го вториот или третиот број, за време од две секунди.
 - Во телетекст режим: Внесете трицифрен број за избор на страна.
- 10** ⏪ – Претходен канал
Ве враќа на претходно гледаниот канал (за повеќе од пет секунди).
- 11** PROG +/- (стр. 13)
 - Во ТВ режим: Избор на следен (+) или претходен (-) канал.
 - Во телетекст режим: Избор на следна (+) или претходна (-) страна.
- 12** +/- – Јачина на гласот
- 13** Mute - привремено исклучување на звукот (стр. 13)
- 14** – Телетекст (стр. 14)
- 15** ANALOG – Аналоген режим (стр. 13)
- 16** / RETURN
Vevra\ ana prethodno pri ka` ani ot ekran.
- 17** – EPG (Дигитален електронски програмски водич) (стр. 15)
- 18** – Замрзнување на слика (стр. 14)
Ја замрзнува ТВ сликата.
- 19** – Режим на екранот (стр. 14)
Се менува форматот на сликата кога последователно се притиска (го прикажува тековниот формат кога ќе се притисне само еднаш).
- 20** / – Избор на влезен сигнал / Задршка на текстот
 - Во ТВ режим (стр. 18): Избор на влезен сигнал од опремата приклучена на ТВ приклучоците.
 - Во текст режим: Ја задржува на екранот, тековната страница.

Совет

A/B, PROG + и бројот 5 имаат испакнати точки. Користете ги како водич при управување со ТВ.

Изглед на ТВ копчињата и инди каторите

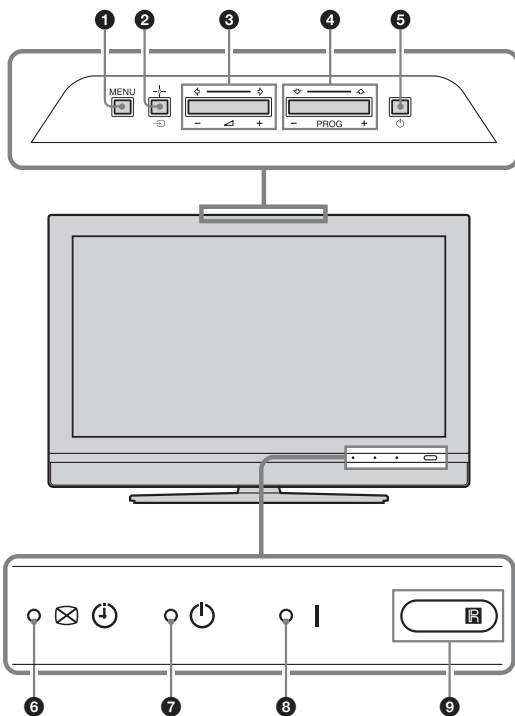

- 1 **MENU** (страна 19)
- 2 **↔/+** – Избор на влезен сигнал/OK
 - Во ТВ режим (страна 18): Избор на влезен сигнал од опремата приклучена на ТВ приклучоците.
 - Во ТВ мени: Избор на мени или опција и потврда на изборот.
- 3 **+/-/↔/↔**
 - Зголемување (+) /намалување (-) на гласот.
 - Во ТВ мени: Движење низ опциите лево (←) или десно (→).
- 4 **PROG +/-/↔/↔**
 - Во ТВ режим: Избор на следен (+) или претходен (-) канал.
 - Во ТВ мени: Движење низ опциите горе (↑) или долу (↓).
- 5 **⏻** – Напојување
Го вклучува или исклучува телевизорот.
- 6 **⏸ ⏻** – Тајмер за снимање програми / Исклучување слика / Тајмер индикатор
 - Свети портокалово кога е поставен тајмерот за снимање (страна 18, 19).
 - Свети зелено кога е исклучена сликата (страна 29).
 - Свети портокалово кога е поставен тајмерот (страна 28).
- 7 **⏻** – Индикатор за неактивен режим
Свети црвено кога телевизорот е во неактивен режим на работа.
- 8 **|** – Индикатор за напојување
Свети зелено кога телевизорот е вклучен.
- 9 **☀** Сензор за далечинското/светлосен сензор

Забелешка

Уверете се дека ТВ е комплетно исклучен пред да го исклучите главниот кабел. Исклучувањето на главниот кабел додека ТВ е вклучен може да предизвика индикаторт да продолжи да свети или дефект.

Користење на опционална опрема

Приклучување опционална опрема

Вие можете да приклучите широк ранг од опционална опрема на Вашиот ТВ. Приклучните кабли дополнително се купуваат.

Приклучоци на ТВ (странично)

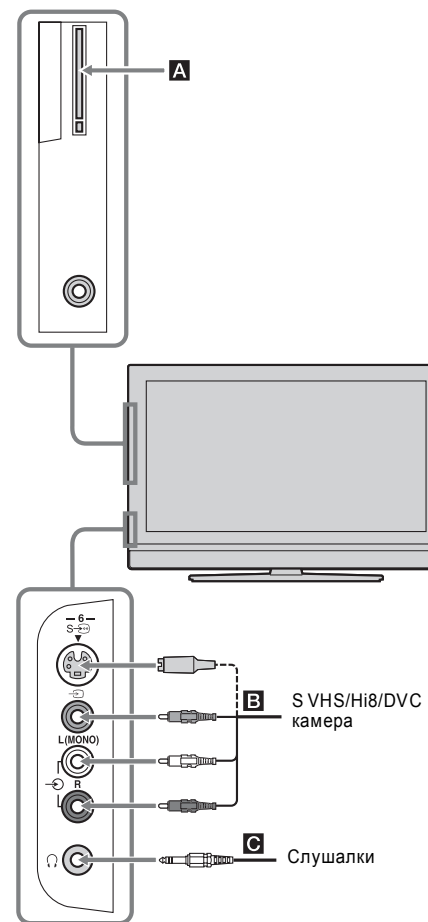

За приклучување	Треба да
Module (CAM) A	За користење на сервисите плати-и-гледај. За детали прочитајте го упатството на CAM модулот. За да го користите CAM модулот, извадете ја гумата од CAM приклучокот. Исклучете го ТВ кога го ставате CAM модулот. Кога не го користите модулот, препорачливо е да го ставите капакот на лежиштето. Забелешка CAM модулите не се подржани во сите земји. Прашајте го Вашиот продавач за повеќе информации.
S VHS/Hi8/DVC камера A B	Приклучете на S video приклучокот S-6 или на композитниот видео приклучок 6, и аудио L (MONO)/R приклучоците 6. За избегнување на шум во сликата, не ја приклучувајте камерата во видео приклучокот 6 и S-video приклучокот S-6, истовремено. Ако приклучувате моно опрема, поврзете на L приклучокот 6.
Слушалки C	Приклучете на 6 приклучокот за слушате звук од ТВ на слушалки.

Digital Set-up

Прикажување на “Digital Set-up” мениот.

Subtitle Setting* - Дотерување на преводот

Прикажува дигитален превод на екранот.

Кога “For Hard Of Hearing” е избрано, се прикажува дополнителна визуелна помош со преводот (субтитлите), ако сигналот содржи таква информација

Subtitle Language* - Јазик за преводот

Избор на јазик за преводот.

Audio Language* - Аудио јазик

Избор на јазик за програмата. Некои дигитални канали може да емитуваат неколку јазици за една програма.

Audio Type* - Аудио тип

Зголемување на звучното ниво кога “For Hard Of Hearing” е избрано.

Parental Lock* - Родителско заклучување

Дотерување на рестрикција според годините за програмите. Програмот кој го надминува рангот може да се гледа откако ќе се внесе коректен PIN код.

1 Со нумеричките копчиња внесете го тековниот PIN код.

Ако претходно не сте поставиле PIN, се прикажува екранот за внесување PIN код. Следете ги инструкциите опишани подолу.

2 Со \square/\square изберете години за рестрикција или “None” (без рестрикција), а потоа \oplus .

3 Притиснете RETURN.

PIN Code* - PIN код

Внесување PIN код прв пат, или промена на кодот.

1 Внесете го PIN кодот на следниов начин:

Ако претходно сте поставиле PIN код

Со нумеричките копчиња, внесете го постоечкиот PIN код.

Ако немате претходно внесено PIN код

Со нумеричките копчиња внесете го фабричниот PIN код - 9999.

2 Со нумеричките копчиња внесете нов PIN код.

Се прикажува порака која Ве информира дека PIN кодот е прифатен.

3 Притиснете RETURN.

Совет

PIN кодот 9999 секогаш се прифаќа.

Technical Set-up - Технички дотерувања

Се прикажува мениот за технички дотерувања.

“Auto Service Update”: Овозможува ТВ да детектира и меморира нови дигитални услуги кога ќе се овозможат.

“Software Download”: Овозможува ТВ автоматски да прима обнова на софтверот (кога ќе се појави), бесплатно, преку ТВ сигналот. Sony препорачува оваа опција да биде вклучена - “On” постојано. Ако не сакате да се обновува софтверот, исклучете ја опцијата - “Off”.

“System Information”: Се прикажува верзија на софтверот и ниво на сигналот.

“Time Zone”: Овозможува мануелно внесување на временската зона во која сте, ако дотерувањата за времето не се соодветни за вашата земја.

CA Module Set-up - Инсталација на CAM модул

Овозможува пристап на програмите кои се плаќаат - Pay Per View со инсталација на Conditional Access Module (CAM) и картичка за гледање. Видете на страна 37 за местоположбата на \square (PCMCIA) приклучокот.

* Во некои земји, оваа функција не е овозможена.

Гледање ТВ

Гледање ТВ

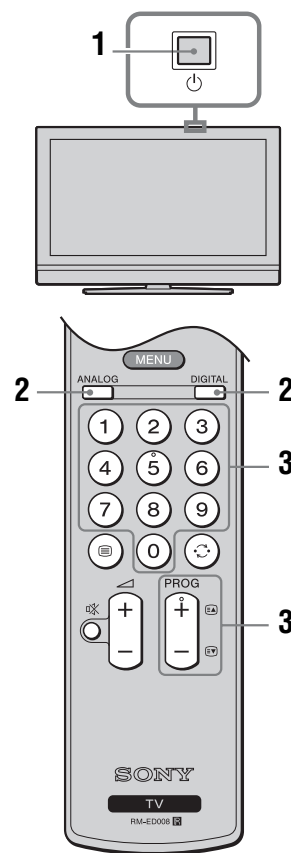

1 Притиснете \square на догната страна на телевизорот.

Кога телевизорот е во неактивен режим на работа (индикаторот \square е црвен), притиснете \square на далечинското за да го вклучите телевизорот.

2 Притиснете DIGITAL за да префрлите на дигитален режим или ANALOG за префрлање во аналоген режим.

Овозможените канали варираат во зависност од режимот.

3 Притиснете на нумеричките копчиња или на PROG +/- за избор на ТВ канал. За избор на канали над 10 внесете ја втората цифра за време од две секунди, откако е внесена првата цифра. За избор на дигитален канал, користете го дигиталниот електронски програмски водич (EPG), на страна 15. Во дигиталниот режим, кратко се прикажува информативна лента. Следниве икони може да се прикажани на лентата.

- \square : Радио сервис
- \square : Кодирани/Претплата сервис
- \square : Овозможени се повеќе аудио јазици
- \square : Овозможени се натписи со превод
- \square : Натписи за намален слух
- \square : Препорачана минимална возраст за следење на програмот (од 4 до 18 год.)
- \square : Заклучување на каналот од родителите
- \square : Тековниот програм се снима

Дополнителни операции

Зада	Направете го ова
Привремено да го исклучите ТВ (Неактивен режим)	Притиснете \square .
Вклучување на ТВ од неактивен режим без звук	Притиснете \square . Притиснете \square +/- за дотерување на јачината.
Исклучување на ТВ	Притиснете \square на ТВ (горе). Забелешка За потполно исклучување, извадете го кабелот од струја.
Јачина на глас	Притиснете \square (+ (зголемување)/- (намалување)).
Исклуч. звук	Прит. \square . Прит. повторно за звук.
Пристап на програмскиот индекс (само во аналоген режим)	Прит. \square . За избор на аналоген канал, притиснете \square / \square , а потоа \oplus . За пристап на индексот за влезен сигнал, видете на страна 18.

За пристап на текстот

Притиснете . При секое притискање на , приказот се менува по следниот редослед: Текст → Текст преку ТВ слика (мешан режим) → Без текст (излез од функцијата за текст)

За избор на страна, притиснете ги нумеричките копчиња или PROG +/-.

За задршка на страна, притиснете .

За откривање на скриени информации, притиснете .

Совети

- Уверете се дека телевизорот прима добар сигнал, бидејќи во спротивно ќе има грешки во текстот.
- Повеќето ТВ канали емитуваат Текстуални информации. За информации околу користење на услугата, изберете ја индексната страна (обично 100).
- Кога во долниот дел на сликата ќе се прикажат четири обоени копчиња, овозможена е функцијата Fastext (брз пристап кон одредени страни). Притиснете обоено копче за пристап на страната.

Замрзнување на сликата

Ја замрзнува ТВ сликата (пр. да забележите телефонски број или рецепт).

1 Притиснете

Замрзнатата слика се прикажува на левата страна од екранот. Тековната слика е на десната страна на екранот.

2 Притиснете повторно за нормален ТВ режим.

Забелешка

Функцијата не работи со приклучен PC на влез.

Рачно менување на форматот на сликата за подобар прием

Притискајте последователно за избор на Интелигентно, 4:3, Широко, Зум, или 14:9.

Интелигентно*

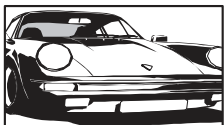

Прикажува конвенционална слика со формат 4:3 со имитација на ефектот на широк екран. Сликата 4:3 е развлечена на екранот.

4:3



Прикажува конвенционално 4:3 емитување (како кај обичните екрани) во правилна пропорција.

Широко

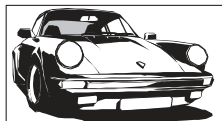

Прикажува широко екран (16:9) за емитување во правилна пропорција.

Зум*



Прикажува формат на филмско платно (формат на писмо) во коректна пропорција.

14:9*



Прикажува 14:9 емитување во коректна пропорција. Како резултат, црни површини се видливи на екранот.

* Горниот и долниот дел на сликата може да се пресечени.

Совети

- Алтернативно, може да го поставите “Auto Format” на “On”. ТВ автоматски го селектира најдобриот режим за да одговара на емитувањето (страна 24).
- Вие можете да дотерате кој дел од сликата ќе се прикажува кога избирате помеѓу Интелигентен (50 Hz), Зум или 14:9. Притиснете / за движење нагоре или надолу (на пр. за читање на преводот).
- Некои карактери и/или букви на горниот и долниот дел од сликата може да не се гледаат во Интелигентен (Smart) режим. Во тој случај, изберете “Vertical Size” со “Screen” менито и дотерајте ја вертикалната големина за да се гледаат карактерите.
- Изберете “Smart” или “Zoom” за дотерување на 720p или 1080i извор на слика со отсекување на рабовите.

Употреба на менито со алатки

Притиснете TOOLS за прикажување на следниве опции кога гледате ТВ програма.

Опција	Опис
Power Saving	Штедење енергија - страна 26.
Subtitle Setting (само во дигитален режим)	Натписи со превод - страна 32.
Digital Favourites (само во диг. режим)	Омилени дигитални канали - страна 17.
Picture Mode	Режим на слика - страна 20.
Sound Mode	Режим на звук - страна 22.
Auto Clock Set (само во аналоген режим)	Овозможува префрлање во диг. режим и добивање на времето.
Sleep Timer	Тајмер за спиење - страна 25.
Volume	Дотерување на јачината на гласот во слушалките.

Дигитално мени за дотерување DV3

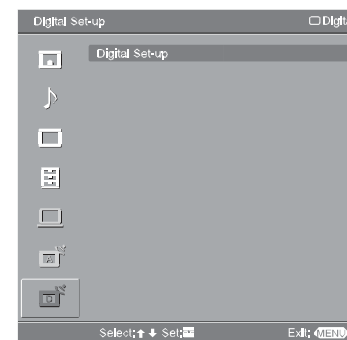

Можете да ги менувате дигиталните параметри преку дигиталното мени за дотерување. Изберете “Digital Set-up” и притиснете за прикажување на следниве менија. За избор на опции во “Settings”, погледнете во “Picture menu” (страна 20).

Digital Tuning

Се прикажува менито за “Digital Tuning” - Дотерување на дигитални канали.

Digital Auto Tuning - Дотерување на дигитални канали

Се меморираат сите овозможени дигитални канали. Вообичаено не Ви е потребна оваа операција бидејќи каналите се веќе дотерани кога за прв пат сте го вклучиле ТВ (страна 6). Оваа функција Ви овозможува да го повторите процесот (на пр., при селење или при пребарување нови канали).

Programme List Edit - Уредување на програмската листа

Отстранување на несакани канали меморирани во ТВ и промени на редоследот на меморираните канали.

1 Со / изберете канал кој сакате да го отстраните или да го преместите на друга позиција.

Ако го знаете програмскиот број (фреквенцијата)

Со нумеричките копчиња внесете три-цифрен програмски број за каналот кој сакате да го гледате.

2 Отстранете или променете го редоследот на следниот начин:

Отстранување дигитален канал

Притиснете . Се прикажува порака за потврдување на бришењето.

Притиснете за избор на “Yes”, а потоа .

За промена на редоследот

Притиснете , а потоа за избор на нова позиција на каналот и притиснете . Повторете ја процедурата во чекор 1 и 2 за преместување на сите сакани канали.

3 Притиснете RETURN.

Digital Manual Tuning - Мануелно дотерување на дигитални канали

Мануелно се дотеруваат каналите.

1 Внесете број за избор на канал кој сакате мануелно да го дотерате, а потоа / за дотерување на каналот.

2 Кога ќе се пронајдат овозможените канали, притиснете / за избор на канал кој сакате да го меморирате, а потоа .



3 Со / изберете програмски број под кој сакате да го меморирате новиот канал, а потоа .

Повторете ја процедурата за меморирање други канали.

Skip - Прескокнување

Се прескокнуваат несаканите аналогни канали кога притискате на PROG +/- за избор на канали. (Со нумеричките копчиња можете да го изберете каналот.)

Decoder - Декодер

Гледање и снимање на кодирани канали кога користите декодер приклучен директно на Scart приклучокот  1, или на Scart приклучокот  2 преку VCR.

Забелешка

Во зависност од земјата избрана во “Country” (страна 6), оваа функција може да не работи.

Confirm - Потврдување

Се зачувуваат промените направени во мануелното дотерување на каналите - “Manual Programme Preset”.

Дигитален електронски програмски водич (EPG) DV3*













Digital Electronic Programme Guide (EPG)

* Во некои земји може да не функционира.











- 1 Во дигитален режим, притиснете  за прикажување на EPG.
- 2 Извршете ја саканата операција, според следнава табела.

Забелешка

Програмската информација се прикажува, само ако ТВ станицата ја емитува.

За да	Направете го ова
Го исклучите EPG	Притиснете  .
Се движите низ EPG	Притиснете  /  /  /  .
Гледате тековен програм	Притиснете  додека е селектиран програмот.
Ги сортирате програмските информации по категорија	<ol style="list-style-type: none">1 Притиснете го синото копче.2 Притиснете /// за избор на категорија. Името се прикажува на страна. Категориите вклучуваат: “All Categories”: Ги содржи сите канали. Име на категоријата (пр. “News” - Вести): Ги содржи сите канали кои и оговараат на категоријата.3 Притиснете  Дигиталниот електронски програмски водич (EPG) сега ќе ги прикажува само програмите од избраната категорија.

Дотерување за снимање – Тајмер REC

- 1 Со /// изберете го програмот кој ќе го снимате.
- 2 Притиснете .
- 3 Притиснете / за избор на “Timer REC”.
- 4 Притиснете  за дотерување на ТВ и VCR тајмерите.
Симболот  се прикажува во информацијата за програмот. Индикаторот  свети портокалово.

Забелешки

- Може да се синхронизира снимањето само со VCR со Smartlink. Ако Вшиот VCR нема Smartlink ќе се прикаже порака за потсетување да го дотерате VCR тајмерот.
- Кога ќе започне снимањето, можете да го ставите ТВ во неактивен режим, но не го исклучувајте комплетно, бидејќи снимањето ќе запре.
- Ако програмот е заклучен (родителска контрола), се прикажува порака за да го внесете пин кодот. За повеќе детали за „Родителската заштита“ видете на страна 32.

За да

Да се прикажува програмот автоматски штом ќе започне
– Потсетник

Направете го ова

- 1 Со изберете го програмот кој сакате да се прикаже.
- 2 Притиснете .
- 3 Притиснете за избор на “Reminder” (потсетник).
- 4 Притиснете за автоматски да се прикаже избраниот програм кога ќе започне.
Симболот се прикажува во информацијата за програмот.

Забелешка

Ако го префрлите ТВ во неактивен режим, тој автоматски ќе се вклучи кога програмот ќе започне.

Дотерување на време и датум за програмот кој сакате да го снимате - Мануелен тајмер за снимање

- 1 Притиснете .
- 2 Со изберете “Manual timer REC”, и притиснете .
- 3 Притиснете за избор на дата и притиснете .
- 4 Поставете почетно и крајно време како во чекор 3.
- 5 Изберете програма со , и притиснете .
- 6 Притиснете за дотерување на ТВ и VCR тајмерите.
Симболот се прикажува во информацијата за програмот.
Индикаторот свети портокалово.

Забелешки

- Може да се синхронизира снимањето само со VCR со Smartlink. Ако вашиот VCR нема Smartlink ќе се прикаже порака за потсетување да го дотерате VCR тајмерот.
- Кога ќе започне снимањето, можете да го ставите ТВ во неактивен режим, но не го исклучувајте комплетно, бидејќи снимањето ќе запре.
- Ако програмот е заклучен (родителска контрола), се прикажува порака да го внесете пин кодот. За повеќе детали за „Родителската заштита“ видете на страна 36.

Откажување на снимањето со тајмер

- 1 Притиснете .
- 2 Со изберете “Timer list”, и притиснете .
- 3 Притиснете за избор на програм што сакате да го откажете, и притиснете .
- 4 Со изберете “Cancel Timer”, и притиснете .
- 5 Притиснете за избор на “Yes”, и притиснете .

Совет

Дигиталниот електронски програмски водич (EPG) може да го повикате и со селектирање на “Digital EPG” во мениот - “MENU” (страница 19).

Мануелно дотерување на каналите

Пред да изберете “Label”/“AFT”/“Audio Filter”/“Skip”/“Decoder”, притиснете PROG +/- за избор на програмски број со каналот. Не може да изберете програм кој се прескокнува (страница 30).

Програм/Систем/Канал

Мануелно дотерување на програмите.

- 1 Притиснете за избор на “Programme”, а потоа .
- 2 Со изберете програм кој сакате мануелно да го дотерате (ако дотерувате VCR, изберете канал 00), а потоа RETURN.
- 3 Притиснете за избор на “System”, а потоа .
- 4 Притиснете за избор на еден од следниве системи за пренос, а потоа .
V/G: За западните Европски земји и региони
D/K: За источните Европски земји и региони
L: За Франција
I: За Велика Британија
- 5 Притиснете за избор на “Channel”, а потоа .
- 6 Притиснете за избор на “S” (за кабелски канал) или “C” (за земјени канали), а потоа .
- 7 Каналот се дотерува на следниов начин:

Ако не го знаете бројот на каналот (фреквенцијата)

Притиснете за пребарување на следниот канал. Кога каналот ќе биде пронајден, пребарувањето запира. За продолжување на пребарувањето, притиснете .

Ако го знаете бројот на каналот (фреквенцијата)

Со нумеричките копчиња внесете го бројот на каналот или бројот за VCR каналот.

- 8 Притиснете за префрлање на “Confirm”, а потоа .
- 9 Притиснете за избор на “OK”, а потоа .

Повторете ја процедурата за секој канал кој сакате мануелно да го дотерате.

Label - Име

Доделување име по Ваш избор, до пет букви или броеви на селектираниот канал. Ова име ќе се прикаже кратко на екранот, кога ќе се избере каналот. За внесување на карактери, следете ги чекорите од 2 до 4 во „Именување на програмите“ (страница 28).

AFT - Фино дотерување

Овозможува мануелно фино дотерување на избраната програма за подобрување на квалитетот на сликата, доколку сметате дека е потребно. Подрачјето за фино дотерување е помеѓу -15 до +15. Кога е избрано “On” финото дотерување се извршува автоматски.

Аудио филтер

Го подобрува звукот за индивидуални канали во случај на изобличување во моно емитување. Понекогаш, нестандартниот емитуван сигнал може да предизвика изобличување на звукот кога гледате моно програми. Ако немате појава на изобличување на звукот, Ви препорачуваме оваа функција да ја оставите исклучена - “Off”.

Забелешки

- Не може да примате стерео или двојазичен звук кога “Low” или “High” е избрано.
- “Audio Filter” не е во функција кога “System” е поставено на “L”.

Аналогни дотерувања (само за аналоген режим)

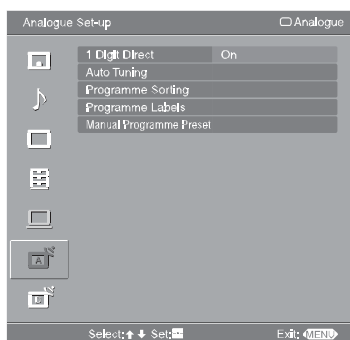

Од мениот за аналогни дотерувања може да ги изберете опциите наведени подолу. За избор на опција во “Settings”, погледнете во “Picture menu” (страница 20).

1 Digit Direct

Кога “1 Digit Direct” е поставено на “On”, може да изберете аналоген канал со едно притискање на број (0 - 9) на далечинското.

Забелешка

Кога “1 Digit Direct” е поставено на “On”, не може да изберете двоцифрени канали со притискање на две бројки на далечинското.

Auto Tuning

Ги пронаоѓа сите можни аналогни канали.

Вообичаено не Ви е потребна оваа операција бидејќи каналите се веќе дотерани кога за прв пат сте го вклучиле ТВ (страница 8). Оваа функција Ви овозможува да го повторите процесот (на пр., при селење или при пребарување нови канали).

Programme Sorting

Промена на редоследот на меморираните канали.

- Со \uparrow/\downarrow изберете канал што акате да го префрлите на нова позиција, а потоа притиснете \oplus .
- Со \uparrow/\downarrow изберете нова позиција за каналот, а потоа \oplus .

Programme Labels

Именување на каналот со пет букви и бројки. Името се прикажува кратко на екранот, кога ќе го изберете каналот. (Имињата за каналите, обично автоматски се превземаат од телетекстот (ако е овозможено).)

- Со \uparrow/\downarrow изберете канал за именување, а потоа притиснете \oplus .
- Со \uparrow/\downarrow изберете буква или бројка (“_” за празно место), а потоа \odot .

Ако внесете погрешен карактер

Притиснете \uparrow/\downarrow за селекција на карактерот. Потоа со \uparrow/\downarrow изберете коректен карактер.

За бришење на сите карактери

Изберете “Reset”, а потоа притиснете \oplus .

- Повторувајте ја процедурата во чекор 2 додека не го внесете името.
- Изберете “OK”, а потоа притиснете \oplus .

Листа на омиленни програми DV3*



Омилена листа на програми

* Во некои земји не функционира.

Оваа функција Ви овозможува избор на 20 омиленни програми за гледање. За да ја прикажете листата, видете “Движење низ менијата” (страница 19).

Зада

Креирате листа на омиленни програми

Направете го ова

Кога ќе изберете “Digital Favourites” во “MENU” за прв пат, се прикажува порака која Ве прашува дали сакате да го додадете каналот кон листата омиленни програми.

- Притиснете \uparrow/\downarrow за избор на “Yes”.
- Со \oplus изберете канал што сакате да го додадете.

Ако го знаете бројот на каналот, со нумеричките копчиња можете директно да го внесете.

- Притиснете \oplus
Омилените канали се означени со симболот \heartsuit .

Исклучување на омилената листа

Притиснете RETURN.

Гледање канал

Притиснет \odot додека е селектиран каналот.

Додавање или отстранување на канали од листата.

- Притиснете го синото копче.
Омилените канали кои се меморирани во листата се означени со симболот \heartsuit .
- Со \uparrow/\downarrow изберете канал за додавање или отстранување.
Ако го знаете бројот на каналот, со нумеричките копчиња можете директно да го внесете.
- Притиснете \oplus .
- Притиснете го синото копче за враќање во листата.

Отстранување на сите канали од листата

- Притиснете го синото копче.
- Притиснете го жолтото копче.
Се прикажува порака за потврда дека сакате да ги избришете сите канали од омилената листа.
- Со \uparrow/\downarrow изберете “Yes”, и притиснете \oplus за потврда.

Гледање слика од приклучена опрема

Префрлете на приклучената опрема, а потоа извршете една од операциите.

Важи за опрема поврзана со целосно ожичен 21-пински Scart кабел (страна 38).

Стартувајте репродукција.

Сликата од приклучената опрема се прикажува на екранот.

За автоматско дотерување на VCR (страна 6)

Во аналоген режим, притиснете PROG +/-, или нумеричките копчиња за избор на канал.

За друга приклучена опрема (страна 37)

Притиснете → / ← последователно додека не се прикаже соодветниот симбол.

Прикажано	Ознаки на приклучоците
→ AV1/2 или → AV1/2	→ 1/2 или → 1/2
→ AV3	→ 3 (Y, Pb/Cb, Pr/Cr) и → 3 (L, R)
→ AV4	HDMI IN 4 и HDMI IN 4 → (L, R)
→ AV5	HDMI IN 5
→ AV6 или → AV6	→ 6 or → 6, и → 6 (L (MONO), R)

Дополнителни операции

За да	Направете го ова
Враќање во нормален ТВ режим	Прит. DIGITAL или ANALOG.
Пристапување на табелата влезни сигнали	Притиснете ⊕ за пристап на табелата со влезни сигнали. Потоа (само во аналоген режим, притиснете →) За избор на влез, притиснете ↑/↓, а потоа ⊕.

Употреба на менито со алатки

Притиснете TOOLS за прикажување на следниве опции кога гледате слика од приклучената опрема, освен за PC.

Опција	Опис
Close	Го затвора менито со алатки.
Power Saving	Страна 26.
Picture Mode	Страна 20.
Sound Mode	Страна 22.
Автом. дотерув. на часовникот (само во аналоген режим)	Овозможува да префрлите во дигитален режим и да добиете точно време.
Тајмер - спиење	Страна 25.
→ Јачина на глас	Дотерување на јачината на гласот во слушалките.

PC мени за дотерување

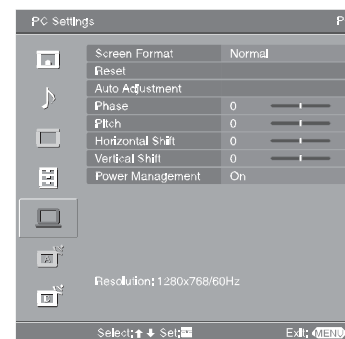

Од менито за PC дотерувања може да ги изберете опциите наведени подолу. За избор на опција во “Settings”, погледнете во “Picture menu” (страна 20).

Screen Format

Избор на формат на екранот за прикажување на сигналот од PC.

“Normal”: Ја прикажува сликата во оригинална големина.

“Full1”: Ја зголемува сликата за да го исполни екранот, задржувајќи ја пропорционалноста.

“Full2”: Ја зголемува сликата за да го исполни екранот.

Reset

Ги ресетира PC дотерувањата, со исклучок на “Screen Format” и “Power Management” на фабричките вредности.

Auto Adjustment

Автоматски се дотерува позицијата на екранот и фазата на сликата, кога ТВ ќе прими сигнал од приклучениот PC.

Совет

Автоматското дотерување за некои сигнали нема да работи добро. Во такви случаи рачно дотерајте го “Phase”, “Pitch”, “Horizontal Shift” и “Vertical Shift”.

Phase

Дотерување на фазата кога сликата трепери.

Pitch

Дотерување на висината на сликата кога се прикажуваат несакани ленти.

Horizontal Shift

Дотерување на хоризонталната позиција на сликата.

Vertical Shift

Дотерување на вертикалната позиција на сликата.

Power Management

ТВ се префрла во неактивен режим ако не прими сигнал повеќе од 30 секунди.

On Timer

Дотерување на време кога ТВ автоматски ќе се вклучи.

“Day”: Избор на ден кога ќе се вклучи ТВ.

“Time”: Избор на време кога ќе се вклучи ТВ.

“Duration”: Избор на период по кој ТВ автоматски ќе се префрли во неактивен режим на работа.

“Volume Set-up”: Јачина на глас при вклучување на ТВ.

Clock Set

Мануелно дотерување на часовникот. Кога ТВ прима дигитални ТВ сигнали, часовникот не може да се дотера автоматски, бидејќи прима сигнал за дотерување на времето преку приемниот сигнал.

Power Saving

Избор на режим за заштеда на енергија.

Кога “Picture Off” е избрано, сликата се исклучува и индикаторот  (исклучена слика) свети зелено. Звукот останува непроменет.

Light Sensor





“On”: Автоматски ги оптимизира дотерувањата за сликата во зависност од околиното светло.

“Off”: Ја исклучува функцијата “Light Sensor”.



Забелешка



Уверете се дека нема ништо врз сензорот што може да ја попречи неговата функција. Видете на страна 14 за повеќе информации за сензорот.



AV2 Output

Насочување на излезен сигнал преку излезите  /  2 на задната страна. Ако приклучите VCR или друга опрема за снимање на  /  2 приклучокот, можете да снимате од друга приклучена опрема на ТВ.

“TV”: На излезот е приемниот сигнал од ТВ.

“AV1”: Сигналот од опремата приклучена на приклучокот  /  1.

“AV6”: Сигналот од опремата приклучена на приклучокот  /  6.

“Auto”: Сигналот од тоа што во моментот го гледате (освен сигналот од  /  3, HDMI IN 4, HDMI IN 5 и PC  приклучокот).

Quiet Power On

Дотерување на јачината на гласот на најниско ниво при вклучување на ТВ и постепено засилување до поставеното ниво на јачина на глас.

Speaker

Вклучување/исклучување на внатрешните звучници на ТВ.

“On”: Звучниците се вклучени.

“Off”: ТВ звучниците се исклучени и звукот можете да го слушате преку надворешна аудио опрема приклучена на аудио излезите.

Audio Out

“Variable”: Аудио излезот може да се контролира со далечинското од ТВ.

“Fixed”: Излезниот аудио сигнал е фиксен. Користете ја контролата за јачина на гласот на Вашиот засилувач.

Colour Sy

Избор на систем за боја (“Auto”, “PAL”, “SECAM”, “NTSC3.58”, “NTSC4.43”, или “PAL60”) во согласност со влезниот сигнал.

Product Information

Ги прикажува системските информации за ТВ.

All Reset

Ги враќа сите дотерувања на фабричко ниво и го прикажува почетното мени за дотерување на ТВ.

Забелешка

Сите параметри, вклучително и дигитална омилената листа, земја, јазик, каналите и сл. ќе бидат избришани.

Употреба на функциите на менио



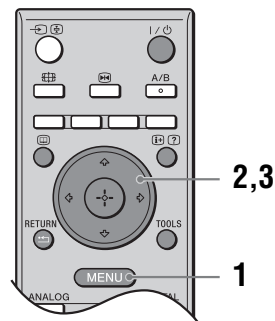

Движење низ менијата

“MENU” Ви овозможува разновидни функции за полесно управување со ТВ. Лесно се избираат канали или приклучена опрема и се менуваат дотерувањата на ТВ.

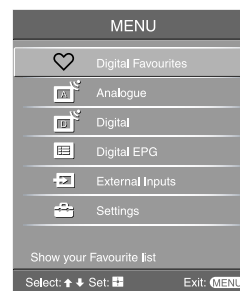

1 Притиснете MENU за прикажување.



Икона	Опис
	Digital EPG Се прикажува дигиталниот електронски програмски водич (EPG). За повеќе детали, на страна 15.
	Надворешни влезови Избор на опрема приклучена на ТВ. <ul style="list-style-type: none">• За да гледате сигнал од надворешна опрема, изберете извор и притиснете .• За именување на надворешниот извор, изберете “Edit AV Labels”, и видете на страна 25.
	Дотерувања Се прикажуваат дотерувањата и параметрите на најчестите функции. За повеќе детали, од страна 20 до 32. Забелешка Опциите за дотерување зависат од ситуацијата. Опциите кои не може да ги дотерувате се во сива боја или не се прикажуваат.

2 Притиснете  за избор на опција.

3 Притиснете  за потврдување.

За излез од менио, притиснете MENU.

Икона	Опис
	Дигитални омиленни програми Се прикажува омилената листа. За повеќе детали, на страна 17.
	Аналогно Ве враќа на последниот гледан аналоген канал.
	Дигитално Ве враќа на последниот гледан дигитален канал.

Picture menu

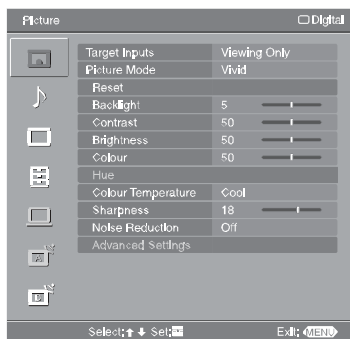

Во менито за слика можете да ги избирате долунаведените опции.

- 1 Притиснете $\bar{\nabla}/\bar{\Delta}$ за избор на “Settings” во MENU, а потоа \oplus .
- 2 Притиснете $\bar{\nabla}/\bar{\Delta}$ за избор на икона, а потоа \oplus .
- 3 Притиснете $\bar{\nabla}/\bar{\Delta}/i$ / $\bar{\Delta}$ за избор на опција.

Target Inputs

Изберете дали дотерувањата за слика ќе се однесуваат за сите влезови, или само за влезот кој во моментот го гледате.
“All”: Се однесува за сите влезови.
“Viewing Only”: Се однесува само за тековниот влез.

Picture Mode

Избирате режим за слика.
“Vivid”: За зголемен контраст и острина.
“Standard”: За стандардна слика. Препорачливо за домашна забава.
“Custom”: Сами ги одредувате дотерувањата.

Reset

Ги ресетира сите дотерувања за сликата освен “Target Inputs”, “Picture Mode” и “Display Mode” to the factory settings.

Backlight

Дотерување на заднинското осветлување.
Совет
“Backlight” не функционира при “Power Saving” (штедење енергија) на “High” (страница 29).

Contrast

Зголемување или намалување на контрастот.

Brightness

Осветлување или затемнување на сликата.

Colour

Зголемување или намалување на заситеноста на бојата.

Hue

Зголемување или намалување на зелените и црвените нијанси.
Совет
“Hue” е овозможено само за NTSC колор сигнал (пр. видео касети од SAD).

Мени за дотерувања

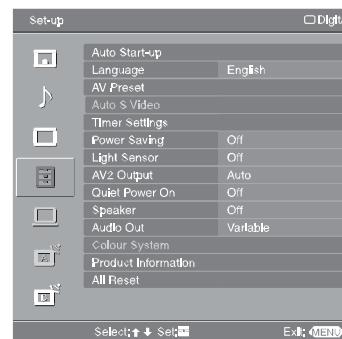

Од менито за дотерувања може да ги изберете опциите наведени додолу. За избор на опција во “Settings”, погледнете во “Picture menu” (страница 20).

Auto Start-up

Го прикажува “first time operation menu” - менито што се прикажува кога за прв пат ќе го вклучите ТВ за избор на јазик и земја, и дотерување на дигиталните и аналогните канали. Вообичаено не Ви е потребна оваа операција бидејќи јазикот, земјата и каналите се веќе дотерани кога за прв пат сте го вклучиле ТВ (страница 5, 6). Оваа функција Ви овозможува да го повторите процесот (на пр., при селење или при пребарување нови канали).

Language

Избор на јазик на кој се прикажуваат менијата.

AV Preset

Именување на влезовите за приклучување надворешна опрема. Името се прикажува кратко на екранот кога се избира влезот. Влезот кој не го користите може да го прескокнете.

- 1 Со $\bar{\nabla}/\bar{\Delta}$ изберете влез, а потоа притиснете \oplus .
- 2 Со $\bar{\nabla}/\bar{\Delta}$ изберете опција, а потоа притиснете \oplus .
Equipment labels: Користи подразбирани имиња за именување.
“Edit.”: Креирање Ваше име. Следете ги чекорите од 2 до 4 од “Програмски лабели” (страница 28).
“Skip”: Го прескокнува непотребниот влез кога } е притиснете \rightarrow за да изберете влезен сигнал.

Auto S Video

Избор на S video приклучок $S \rightarrow 6$ кога $S \rightarrow 6$ \rightarrow 6 двата влезе се приклучени.

Timer Settings

Дотерување на тајмерот за вклучување/исклучување на ТВ.

Sleep Timer

Дотерување на периодот по кој ТВ автоматски се исклучува. Кога е активиран тајмерот за спиење, индикаторот ⌚ (Тајмер) на предниот дел од ТВ свети портокалово.

Совети

- Ако го исклучите и повторно го вклучите ТВ, тајмерот се исклучува.
- “TV will soon turn off by Sleep Timer” се прикажува на екранот, една минута пред да се префрли ТВ во неактивен режим на работа.

Мени на екранот

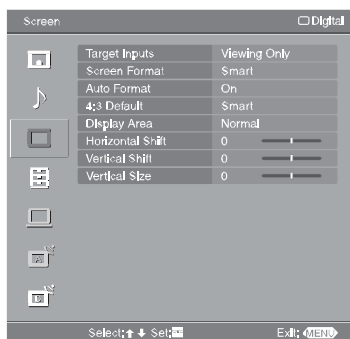

Од мениот на екранот може да ги изберете опциите наведени подолу. За избор на опција во “Settings”, погледнете во “Picture menu” (страница 20).

Target Inputs

Изберете дали дотерувањата ќе се однесуваат за сите влезови, или само за влезот кој во моментот го гледате.
“All”: Се однесува за сите влезови.
“Viewing Only”: Се однесува само за тековниот влез.

Screen Format

Околу детали за форматот на екранот, видете “Промена на форматот на екранот според приемниот сигнал” (страница 14).

Auto Format

Автоматски се менува форматот според приемниот сигнал. За задржување на форматот, изберете “Off”.

Совети

- Без разлика дали сте избале “On” или “Off” во “Auto Format”, секогаш можете да го промените форматот со притискање на  последователно.
- “Auto Format” е функционално само за PAL и SECAM сигналите.

4:3 Default

Избор на подразбиран формат за 4:3 емитување.
“Smart”: Го прикажува 4:3 емитувањето со имитација на широк екран.
“4:3”: Го прикажува 4:3 форматот во коректни пропорции.
“Off”: Го задржува форматот во “Screen Format” дотерувањата кога влезниот сигнал или приемот ќе се промени.

Совет

Оваа опција е функционална само кога “Auto Format” е поставен на “On”.

Display Area

Дотерување на делот што ја прикажува сликата.
“Full Pixel”: Ја прикажува сликата од 1080i или 1080p извори во оригинална големина кога делови од сликата се отсечени.
“Normal”: Ја прикажува сликата во оригинална големина.
“-1”/“-2”: Ја зголемува сликата за да се скријат рабовите на сликата.

Horizontal Shift

Дотерување на хоризонталната позиција на сликата.

Vertical Shift

Дотерување на вертикалната позиција на сликата кога форматот на екранот е поставен на “Smart” (50 Hz), “Zoom” или “14:9”.

Vertical Size

Дотерување на вертикалната големина на сликата кога форматот на екранот е поставен на “Smart”, “Zoom” или “14:9”.

Colour Temperature

Дотерување на белината на сликата.
“Cool”: Ги прикажува белите бои со сина нијанса.
“Neutral”: Ги прикажува белите бои со неутрална нијанса.
“Warm1”/“Warm2”: Ги прикажува белите бои со црвена нијанса. “Warm2” е поцрвена нијанса од “Warm1”.

Совет

“Warm1” и “Warm2” може да се дотеруваат само кога “Picture Mode” е на “Custom”.

Sharpness

Острина на сликата.

Noise Reduction

Намалување на шумот на сликата (снежна слика) при слаб прием на сигналот.
“Auto”: Автоматска редукција на шумот во сликата (само во аналоген режим).
“High”/“Medium”/“Low”: Висок/Среден/Низок шум.
“Off”: Ја исклучува функцијата.

Advanced Settings

Дотерување на повеќе функции на сликата. При “Picture Mode” на: “Custom”, можете да ги менувате дотерувањата.
“Reset”: ги враќа фабричките параметри и вредности.
“Black Corrector”: ги засилува црните површини за подобар контраст.
“Adv. Contrast Enhancer”: Автоматско дотерување на “заднинско осветлување” и “контраст” на најпогодното ниво според осветленоста на екранот. Ова е посебно ефективно при темни сцени. Ова ја зголемува разликата во контрастот на потемните сцени.
“Gamma”: Дотерување на балансот помеѓу светли и темни зони на сликата.
“Clear White”: Нагласување на белата боја.
“Live Colour”: Ги прави боите поостри и репродуцира јасни тонови.
“Colour Space”: Опсег на бојата. “Wide” репродуцира поостри бои, а “Normal” репродуцира стандардни бои.
“MPEG Noise Reduction”: Редукција на шумот во сликата во MPEG-компресирано видео (само во дигитален режим).

Совет

“Live Colour” не е функционално кога “Colour Space” е поставено на “Normal”.

Мени за звук

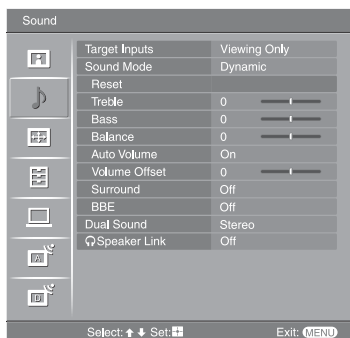

Во менито за звук може да изберете од опциите наведени подолу. За избор на опција во “Settings”, видете во “Мени за слика” (страница 20).

Target Inputs

Изберете дали дотерувањата за звук ќе се однесуваат за сите влезови, или само за влезот кој во моментот го гледате.
“All”: Се однесува за сите влезови.
“Viewing Only”: Се однесува само за тековниот влез.

Sound Mode

Избор на режим за звук.
“Dynamic”: Засилување на високите и басот.
“Standard”: Стандарден звук, погоден за домашна забава.
“Custom”: Непроменет звук. Овозможува да направите свои дотерувања.

Reset

Ги ресетира дотерувањата за звукот освен “Режим за звукот”, “Двоен звук” и “Speaker Link” на фабричките вредности.

Treble

Дотерување на високите тонови.

Bass

Дотерување на ниските тонови.

Balance

Зголемување на јачината на глас на левиот или десниот звучник.

Auto Volume

Одржување на постојана јачина на глас, дури и при појава на празнини во звукот (пр. рекламните имаат тенденција да бидат погласни од програмите).

Volume Offset

Дотерување на јачината на глас на влезот, во однос на другите влезови, кога “Target Inputs” е поставено на “Viewing Only”.

Surround

Избор на surround режим.
“TruSurround XT”: За surround звук (само за стерео програми).
“Simulated Stereo”: Додавање на ефект сличен на surround за моно.
“Off”: За нормален стерео или моно прием.

BBE

Дава подобар акцент на звукот со компензирање на фазниот ефект во звучниците со употреба на “BBE High Definition Sound System”.

Dual Sound

Избор на стерео или двојазичен прием.
“Stereo”, “Mono”: За стерео емитување.
“A”/“B”/“Mono”: За двојазично емитување, изберете “A” за аудио каналот 1, “B” за аудио каналот 2, или “Mono” за моно канал, ако е овозможено.

Совет

Ако изберете од влезната опрема, поставете го “Dual Sound” на “Stereo”, “A” или “B”.

Speaker Link (headphone speaker link)

Исклучување на звучниците кога ќе се приклучат слушалки.
“On”: Звукот се пропушта само низ слушалките.
“Off”: Звукот е присутен и на слушалките и на звучниците.

Совет

“Treble”, “Bass”, “Balance”, “Auto Volume”, “Surround” и “BBE” не се валидни за слушалките и аудио излезите.