

Kannettava CD/DVD-soitin

Käyttöohjeet



Sonyn tuotteita ja palveluja koskevien hyödyllisten vihjeiden, vinkkien ja tietojen saamiseksi käy verkkosivulla:
www.sony-europe.com/myproduct



DVP-FX730

VAROITUS

Älä altista laitetta sateelle tai kosteudelle tulipalo- sekä sähköiskuvaaran vähentämiseksi.

Älä avaa soittimen koteloa sähköiskuvaaran välttämiseksi. Jätä huolto- ja korjaustyöt valtuutetun huoltoliikkeen tehtäväksi. Ainoastaan valtuutettu huoltoliike saa vaihtaa virtajohdon.

Paristoja eikä paristoja sisältävää laitetta saa altistaa liialliselle kuumuudelle, kuten auringonpaiste, tulipalo ja vastaavat.



Tämä tarra sijaitsee soittimen pohjassa.

CLASS 1 LASER PRODUCT
LASER KLASSE 1
LUOKAN 1 LASERLAITE
KLASS 1 LASERAPPARAT

Tämä soitin on luokiteltu CLASS 1 LASER -tuotteeksi. CLASS 1 LASER PRODUCT -merkintä sijaitsee laitteen pohjassa.

MUISTUTUS

- Silmävammojen syntymisriski lisääntyy, jos tämän soittimen yhteydessä käytetään muita optisia laitteita. Koska tämän CD/DVD-soittimen lasersäde vahingoittaa silmiä, älä yritä avata soittimen koteloa. Jätä huolto- ja korjaustyöt valtuutetun huoltoliikkeen tehtäväksi.
- Räjähdyksivaara, jos paristo asetetaan paristotilaan väärin päin. Vaihda paristo ainoastaan samaan tai vastaavaan tyyppiin.



Vanhojen sähkö- ja elektroniikkalaitteiden hävittäminen (Sovellettavissa Euroopan unionissa ja muissa Euroopan maissa, joissa on erilliset keräysjärjestelmät)

Tämä tuotteesta tai sen pakkauksessa oleva symboli ilmoittaa, ettei tätä tuotetta saa käsitellä talousjätteenä. Se tulee sijaan jättää sopivaan sähkö- ja elektroniikkalaitteiden kierrätyspisteeseen. Takaamalla, että tämä tuote hävitetään oikealla tavalla, autat estämään sen aiheuttamat mahdolliset kielteiset vaikutukset ympäristölle ja ihmisten terveydelle, mikä voisi muussa tapauksessa olla seurauksena tämän tuotteen epäasianmukaisesta hävitystavasta. Eri materiaalien kierrätys auttaa luonnon raaka-aineiden säästämässä. Lisätietoja tämän tuotteen kierrätyksestä saat asuinkuntasi virkamiehiltä, paikallisista jätehuoltoliikkeistä tai liikkeestä, josta ostit tämän tuotteen.



Pb

Vanhojen paristojen/akkujen hävittäminen (Koskee Euroopan unionia ja muita Euroopan maita, joissa on erilliset keräysjärjestelmät)

Tämä akussa tai sen pakkauksessa esiintyvä symboli ilmoittaa, ettei tätä tuotteen mukana toimitettua akkua saa käsitellä talousjätteen tapaan.

Joissakin akuissa/paristoissa tätä symbolia käytetään yhdessä kemiallisen merkin kanssa. Elohopean (Hg) tai lyijyn (Pb) kemialliset merkit on lisätty paristoon, jos siinä on enemmän kuin 0,0005 % elohopeaa tai 0,0004 % lyijyä.

Varmistamalla, että paristot hävitetään oikein, autat estämään sen mahdolliset aiheuttamat kielteiset vaikutukset ympäristölle ja ihmisten terveydelle, mikä voisi muussa tapauksessa olla tulos pariston väärästä jätekäsittelystä. Materiaalien kierrätys mahdollistaa luonnonvarojen säästämisen.

Silloin kun käytetään tuotteita, jotka turva- tai tietoturvasyiden takia vaativat jatkuvan yhteyden sisäänrakennettuun paristoon, tämä paristo tulee vaihdattaa ainoastaan valtuutetulla henkilökunnalla.

Pariston oikean käsittelyn varmistamiseksi jätä tuote sen käyttäjän loputtua sopivaan elektroniikka- ja sähkötuotteiden kierrätyslaitokseen.

Lue kaikkien muiden paristojen poistamiseksi turvallisesti laitteesta lisätietoja vastaavasta kappaleesta. Jätä paristo vastaavaan käytettyjen paristojen kierrätyspisteeseen.

Yksityiskohtaisempia tietoja tämän tuotteen tai pariston kierrättämisestä saat oman paikkakuntasi hallintoviranomaisilta, talousjätteesi keräyksestä vastaavalta yritykseltä sekä liikkeestä, josta tämä tuote on ostettu.

Älä pura soitinta tai tee siihen muunnoksia. Seurauksena voi olla sähköisku. Ota yhteys johonkin Sony'n jälleenmyyjään tai huoltoon ladattavien akkujen vaihtamiseksi, laitteen tarkistamiseksi tai korjaamiseksi.

Yleisiä käyttöohjeita

- Sijoita tämä laite siten, että sen virtajohto voidaan välittömästi irrottaa pistorasiasta ongelmien syntymässä.
- Soitin ei ole irti verkkovirrasta niin kauan kuin se on kytketty pistorasiaan, vaikka itse soittimesta olisikin kytketty virta päältä.
- Älä aseta tulipalo- ja sähköiskuvaaran välttämiseksi tämän soittimen päälle nesteillä täytettyjä esineitä, kuten kukkamaljakkoita tms.
- Korvakuulokeilla liian kovaa toistettu musiikki saattaa aiheuttaa kuulovikoja.

Tämän tuotteen on valmistanut Sony Corporation, 1-7-1 Konan Minato-ku Tokyo, 108-0075 Japan. EMC:n ja tuoteturvallisuuden valtuutettu edustaja on Sony Deutschland GmbH, Hedelfinger Strasse 61, 70327 Stuttgart, Germany. Ota kaikissa huolto-, korjaus- ja takuuasioissa yhteys erillisissä huolto- ja takuusiakirjoissa mainittuihin osoitteisiin.

TÄRKEÄ TIEDOTE

Muistutus: Tämä soitin pystyy näyttämään pysäytyskuvaa tai kuvaruutunäyttöä television ruudulla loputtomiin. Jos jätät pysäytyskuvan tai kuvaruutunäytön tv-ruudulle pitkäksi aikaa, television ruutu saattaa vahingoittua pysyvästi. Plasma- ja projektiotelevisiot ovat erityisen herkkiä tässä suhteessa.

Jos soittimen käytöstä on jotakin kysyttävää tai siinä esiintyy ongelmia, ota yhteys lähimpään Sonya myyvään liikkeeseen.

Kopiosuoja, lisenssit ja tavaramerkit

- Tässä tuotteessa on yhdysvaltalaisilla patenteilla ja muilla immateriaalioikeuksilla suojattu kopiosuojatekniikka. Tämän kopiosuojatekniikan käyttöön on oltava lupa Macrovisionilta, ja se on tarkoitettu ainoastaan koti- ja muuhun rajoitettuun käyttöön, ellei Macrovision ole antanut lupaa muuhun. Ohjelman purkukoodin tietokenninen avaaminen tai soittimen purkaminen on kielletty.
- Valmistettu Dolby Laboratoriesin lisenssillä. "Dolby" ja kaksois-D-symboli ovat Dolby Laboratoriesin tavaramerkkejä.
- "DVD+RW"-, "DVD-RW"-, "DVD+R"-, "DVD+R DL"-, "DVD-R"-, "DVD VIDEO"- ja "CD"-logot ovat tavaramerkkejä.
- MPEG Layer-3 -audiokoodaustekniikka ja patentit on lisensoitu Fraunhofer IIS and Thomsonin toimesta.
- DivX, DivX Certified ja niihin liittyvät logot ovat DivX, Inc:n tavaramerkkejä, ja niitä on käytetty lisenssillä.
- TÄMÄ TUOTE ON LISENSOITU MPEG-4 VISUAALISELLA PATENTTISALKKULISENSSILLÄ HENKILÖKOHTAISEEN JA EI-KAUPALLISEEN KULUTTAJAKÄYTTÖÖN VIDEOKOODAUSTA VARTEN MPEG-4 -VISUAALISEN STANDARDIN MUKAISESTI ("MPEG-4 VIDEO") JA/TAI MPEG-4-VIDEON KOODAUKSEN PURKAMISTA VARTEN, JOKA OLI KOODATTU KULUTTAJALÄHTÖISESTI HENKILÖKOHTAISEEN JA EI-KAUPALLISEEN TOIMINTAAN JA/TAI JOKA SAATIIN

VIDEOJAKELUALTA, JOKA OLI MPEG LA:N LISENSOIMA MPEG-4 VIDEON TUOTAMISTA VARTEN. LISENSSIÄ EI MYÖNNETÄ EIKÄ TARKOITETA MIHINKÄÄN MUUHUN KÄYTTÖÖN. LISÄTIETOJA, MUKAAN LUKIEN NE, JOTKA LIITYVÄT MYYNNIN EDISTÄMISEEN, SISÄISIIN TAI KAUPALLISIIN KÄYTTÖIHIN JA LISENSOINTIIN, SAA OSOITTEESTA [HTTP://WWW.MPEGLA.COM](http://WWW.MPEGLA.COM).

Tästä käsikirjasta

- Tässä käsikirjassa tarkoitetaan käsitteellä "levy" yleisesti DVD- ja CD-levyjä, ellei muuta ole erityisesti mainittu tekstissä tai piirroksissa.
- Kuvakkeet, kuten **DVD**, jotka näkyvät kunkin selityksen alussa, viittaavat selitettävän toiminnon kanssa käytettävään mediaan. Yksityiskohtaisia tietoja on kappaleessa "Toistokelpoinen media" (s. 27).
- TÄRKEÄT tiedot (väärän käyttötavan estämiseksi) näkyvät kuvakkeen  kohdalla. HYÖDYLLISIÄ tietoja (vihjeitä ja muita käyttökelpoisia tietoja) löytyy kuvakkeen  kohdalta.

Sisältö

VAROITUS	2
Osien ja säädinten opas	5
<hr/>	
Valmistelut	9
Lisävarusteiden tarkistaminen	9
Akun lataaminen	9
Käyttö savukkeensytytinsovitimella	10
Liitännät tv:hen	11
<hr/>	
Toisto	12
Levyjen toisto	12
MP3, JPEG- ja videotiedostojen toisto	15
Kuvakoon ja -laadun säätäminen	17
<hr/>	
Asetukset ja säädöt	18
Asetusnäytön (Setup) käyttö	18
<hr/>	
Lisätietoja	22
Vianetsintä	22
Yleisiä käyttöohjeita	24
Toistokelpoinen media	27
Tekniset tiedot	29
Hakemisto	30

Osien ja säädinten opas

Katso lisätietoja suluissa olevilta sivuilta.

Soitin

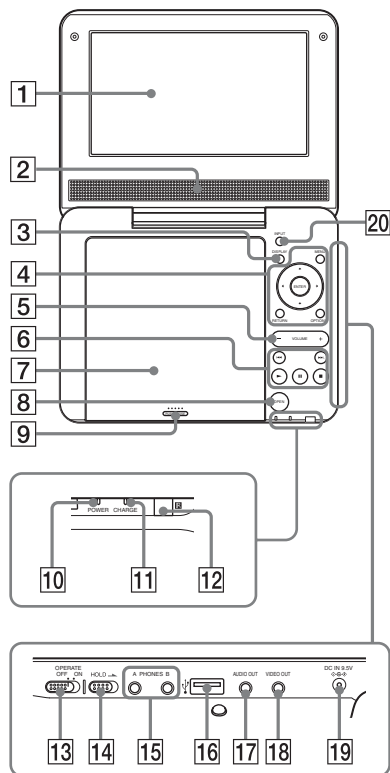

Painikkeet **3** **4** **5** ja **6** vastaavat kauko-ohjaimen vastaavia painikkeita.

VOLUME+ ja ► (toisto) -painikkeissa on tunnistusnyppylä. Käytä sitä apuna soittimen käytössä.

1 Nestekidepaneeli (s. 12)

2 Kaiutin

3 DISPLAY-painike

Näyttää toistoa koskevia tietoja.

- DVD-levyä toistettaessa: Näyttää toistotiedot ja vaihtaa toistotilaa. Lue lisää s. 14.
- CD-levyä tai videotiedostoa toistettaessa: Joka kerta painiketta painettaessa vaihtuvat aikatie tiedot.
- Video-CD-levyjä toistettaessa: Näyttää toistotiedot.

4 MENU-painike

Näyttää valikon tai toistotilan muutokset.

- DVD-levyä toistettaessa: Näyttää valikon.
- CD- tai video-CD-levyä toistettaessa: Tila vaihtuu joka kerta painiketta painettaessa tilojen jatkuva toisto (Repeat Play), satunnaissoitto (Random Play) ja normaali toisto (Play) välillä. (Ainoastaan silloin kun "PBC"-asetuksena on "päältä" (Off) video-CD-levyjä toistettaessa.)
- JPEG-tiedostoa toistettaessa: Näyttää listan pienoiskuvista ja näyttää diaesityksen. Lue lisää s. 16.

←/↑/↓/→ -painike

Siirtyä korostuksen esillä olevaan asetusyksikköön.

- DVD-, CD- tai video-CD-levyä toistettaessa: Soittimen ←/→ -painike toimii samalla tavoin kuin kauko-ohjaimen ◀◀/▶▶ -painike.

ENTER-painike

Vahvistaa valitun yksikön valinnan.

- DVD-, CD- tai video-CD-levyä toistettaessa: Soittimen ENTER-painike toimii samalla tavoin kuin ► -painike.

RETURN-painike

Siirtyy edelliseen valikkoon.

OPTIONS-painike

Näyttää LCD-näytön säätövalikon (s. 17) asetusnäytön käyttövalikon (s. 18).

5 **VOLUME (äänenvoimakkuus) +/- -painike**

Säätää äänenvoimakkuutta.

6 ► (toisto) -painike (s. 12)

Käynnistää toiston tai keskeytetyn toiston.

II -painike (tauko) (s. 12)

Tauottaa tai käynnistää uudelleen toiston.

■ -painike (pysäytys) (s. 12)

Keskeyttää toiston.

II◀ -painike (edellinen)

Siirtyy nykyisen jakson, raidan tai kohtauksen alkuun.

Edellisen jakson, raidan tai kohtauksen alkuun siirtymiseksi paina painiketta kahdesti.

▶▶ -painike (seuraava)

Siirtyy seuraavaan jaksoon, raitaan tai kohtaukseen.

7 **Levyluukku (s. 12)**

8 **OPEN-painike (s. 12)**

Avaa levyluukun.

9 **PUSH CLOSE (s. 12)**

Sulkee levyluukun.

10 **Virtakytkimen ilmainen (s. 12)**

11 **CHARGE-ilmainen (s. 9)**

12 **📶 (kauko-ohjaimen anturi)**

Käytettäessä soitinta kauko-ohjaimella suuntaa kauko-ohjain kohti sen soittimessa olevaa anturia 📶.

13 **OPERATE-kytkin (s. 12)**

Kytkee virran päälle tai päältä.

14 **HOLD-kytkin**

Soittimen näppäinten tahattoman käytön estämiseksi aseta HOLD-kytkin nuolen osoittamaan asentoon. Nyt ovat soittimen kaikki näppäimet lukittuja, kun taas kauko-ohjaimen painikkeita voi käyttää vapaasti.

15 **PHONES-liitäntä (kuulokkeet) A, B**

16 **USB-liitäntä (tyyppi A) (s. 16)**

Kytke USB-laite tähän liitäntään.

17 **AUDIO OUT -liitäntä (s. 11)**

18 **VIDEO OUT -liitäntä (s. 11)**

19 **DC IN 9.5V -liitäntä (s. 9, 10)**

Kytke verkkolaite tai auton akku tähän liitäntään.

20 **INPUT-painike (s. 16)**

LCD-näyttö vaihtuu seuraavalla tavalla joka kerta painiketta painettaessa:

- Levytila (oletus): Soittimeen asetettua levyä toistettaessa.
- USB-tila: DATA-tiedostoa soittimeen kytketystä USB-laitteesta toistettaessa. LCD-näytölle ilmestyy "USB" tämä tila valittaessa.

Kauko-ohjain

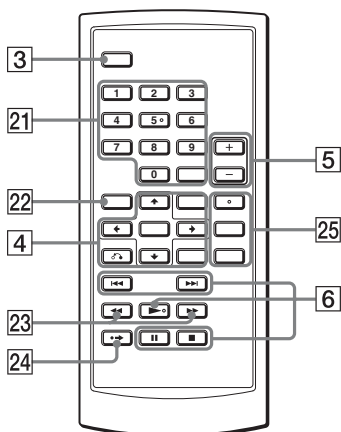

Painikkeet **3** **4** **5** ja **6** vastaavat soittimen vastaavia painikkeita.

Numeropainikkeessa 5, painikkeessa ► ja AUDIO-painikkeessa on tunnistusnyppylä. Käytä sitä apuna soittimen käytössä.

21 Numeropainikkeet

Lisää nimikkeen tai jakson numerot tms.

- DVD-Video-, CD- tai video-CD-levyjä toistettaessa: Hae suoraan kirjoittamalla haetun nimikkeen, jakson tai raidan numero ja paina ENTER-painiketta. Siirry toiseen nimikkeeseen tai jaksoon painamalla ◀/▶-painikkeita. (Vain silloin kun "PBC"-asetuksena on päältä (Off) for video-CD-levyä käytettäessä.)

CLEAR-painike

Tyhjentää kirjoituskentän.

22 TOP MENU -painike

Näyttää valikon tai toistotilan muutokset.

- DVD-Video-levyä toistettaessa: Näyttää ylävalikon.
- DVD-VR-levyä soittaessa: Siirtyy normaalista (Original) levyn toistosta levyllä luodun soittoilistan (Play List) toistoon. Et voi vaihtaa toistotilaa toiston aikana. Paina ■ -painiketta kahdesti ja paina sen jälkeen TOP MENU -painiketta.

23 ◀◀/▶▶ (selaus/hidas) -painikkeet

Toistaa levyä pikavauhdilla taakse/ eteenpäin painiketta toiston aikana painettaessa.

Paina painiketta useaan kertaan nopeuden vaihtamiseksi.

- DVD-levyä toistettaessa: Hidas toisto taakse/eteenpäin painiketta tauon aikana painettaessa. Paina painiketta useita kertoja toistonopeuden vaihtamiseksi.
- Video-CD-levyä tai videotiedostoa toistettaessa: Hidas toisto taakse/ eteenpäin painiketta tauon aikana painettaessa. Paina painiketta useita kertoja toistonopeuden vaihtamiseksi.

24 ►► ADVANCE-painike

Siirtää nykyistä kohtausta nopeasti hieman eteenpäin (Vain DVD-levy).

25 AUDIO-painike



Muuttaa äänisignaalia.

- DVD-Video-levyä toistettaessa: Joka kerta painiketta painettaessa vaihtuu ääniraidan kieli. Kielivalikoima vaihtelee levystä riippuen.
- DVD-VR-levyä toistettaessa: Levyllä tallennettujen ääniraitojen tyyppi vaihtuu jokaisella painikkeen painalluksella pää-äänen, kakkosäänen tai pää/kakkosäänen välillä.
- CD- tai Video-CD-levyä toistettaessa: Joka kerran painiketta painettaessa tila siirtyy stereo- ja monotilan (vasen/oikea) välillä.

- DivX-videotiedostoja toistettaessa: Joka kerta kun painat painiketta, audiosignaali vaihtuu. Jos näytöllä näkyy tiedote "No Audio", soitin ei tue audiosignaalia.

SUBTITLE-painike

Vaihtaa tekstityskieltä.

- DVD-levyä toistettaessa: Joka kerta painiketta painettaessa vaihtuu tekstityskieli. Kielivalikoima vaihtelee levystä riippuen.
- DivX-video-tiedostoa toistettaessa: Paina painiketta toiston aikana. Paina / -painikkeita ja ENTER-painiketta tekstitystietojen ollessa esillä.

ANGLE-painike

Vaihtaa kamerakulmaa. Kun " " (Kamerakulma) tulee esiin, voit vaihtaa kulmia. Levystä riippuen et ehkä pysty vaihtamaan kulmaa. (Vain DVD-Video)

Lisävarusteiden tarkistaminen

Tarkista, että pakkaus sisältää seuraavat tarvikkeet:

- Verkkoalaite (1)
- Savukkeensytytinsovitin (1)
- Audio/videojohto (miniplugi × 2 ↔ RCA-pistoke × 3) (1)
- Kauko-ohjain (ja paristo) (1)

Kauko-ohjaimen pariston vaihtaminen

Kun paristo tyhjenee, ei kauko-ohjainta voi käyttää. Vaihda sen paristo.

- 1 Valmistele uusi paristo (CR2025-litiumparisto) käyttöä varten.
- 2 Vedä ulos paristonpidike (2) samalla kuin painat lukituskytkintä (1).

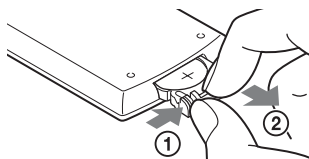

- 3 Ota pois vanha paristo.
- 4 Aseta uusi paristo paristonpidikkeeseen sen ⊕ puoli ylöspäin ja paina sen jälkeen pidikettä kiinni, kunnes se napsahtaa paikalleen.

Akun lataaminen

Lataa ladattava akku ennen kuin alat käyttämään soitinta ensimmäisen kerran, tai silloin kun akun varaus on lopussa.

1 Kytke verkkolaite paikalleen.

Latauksen käynnistyessä CHARGE-ilmaisimeen syttyy oranssinen valo.

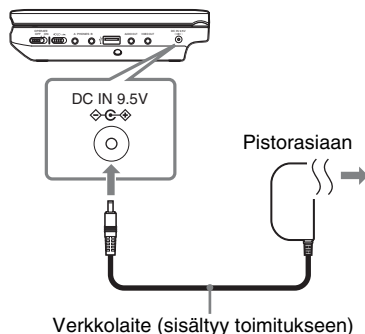

Latauksen tultua valmiiksi CHARGE-ilmaisimesta sammuu valo. Irrota verkkolaitteen pistorasiasta.



Jos POWER-ilmaisimeen syttyy valo CHARGE-ilmaisimen sijaan, OPERATE-kytkin on asetettu "ON"-asentoon. Aseta OPERATE-kytkin asentoon "OFF" ja varmista, että CHARGE-ilmaisimeen syttyy valo.



Lataa akku lämpötilassa 5 °C – 35 °C.

Lataus- ja toistoajat

Latausaika: noin 5 tuntia

Toisto aika: noin 5 tuntia

Ilmoitetut ajat koskevat käyttöä

seuraavissa olosuhteissa:

– Normaali lämpötila (20 °C)

– Käyttö kuulukkeilla

– Taustavalo asetettuna minimiin.

Käyttöpaikan lämpötilasta tai ladattavan akun kunnosta riippuen latausaika saattaa olla pitempi tai toisto aika lyhyempi.

Akkutason tarkistaminen

Soittimen ollessa pysäytystilassa näytöllä näkyy akun varauksen ilmaisin  ja CHARGE-ilmaisin vilkkuu. Aseta OPERATE-kytkin asentoon "OFF", kytke verkkolaite soittimeen ja lataa akku tyteen.

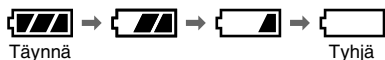

Käyttö savukkeensytytinsovittimella

Savukkeensytytinsovitin (sisältyy toimitukseen) on tarkoitettu käytettäväksi 12 voltin autonakun kanssa (älä käytä sitä 24 voltin akun, plusmaa, kanssa).

1 Käynnistä auton moottori.

2 Kytke savukkeensytytinsovitin paikalleen.

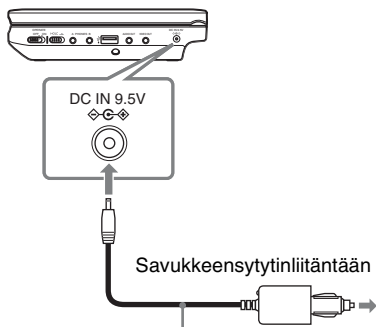

Savukkeensytytinsovitin (sisältyy toimitukseen)

3 Kytke soitin päälle.



- Kuljettaja ei saa kytkeä tai irrottaa savukkeensytytinsovitinta ajon aikana.
- Asenna johto siten, ettei se häiritse kuljettajaa. Älä myöskään asenna nestekidepaneelia siten, että kuljettaja voi katsella sitä.
- Puhdista savukkeensytyttimen liitin. Jos se on likainen, se saattaa aiheuttaa liitäntä- tai toimintavian.
- Käytä savukkeensytytinsovitinta auton moottorin ollessa käynnissä. Jos sitä käytetään moottorin ollessa sammutettuna, auton akku voi nopeasti kulua tyhjiin.

Kun soitinta on käytetty autossa

- 1 Kytke soitin päältä.
- 2 Irrota savukkeensytytinsovitin.
- 3 Sammuta auton moottori.



- Älä irrota savukkeensytytinsovitinta tai sammuta auton moottoria ennen kuin olet kytkenyt virran päältä soittimesta. Jos teet niin, soittimeen voi tulla vika.
- Irrota savukkeensytytinsovitin käytön jälkeen. Jos se jätetään paikalleen, auton akku saattaa tyhjentyä.
- Älä jätä soitinta tai sen tarvikkeita autoon.

Liitännät tv:hen

Kytkemällä soittimen tv:hen tai muuhun näyttölaitteeseen, voit lisätä katseluvaihtoehtojasi.

- 1 Kytke soitin tv:hen tai muuhun näyttölaitteeseen käyttämällä AV-johtoa (sisältyy toimitukseen).

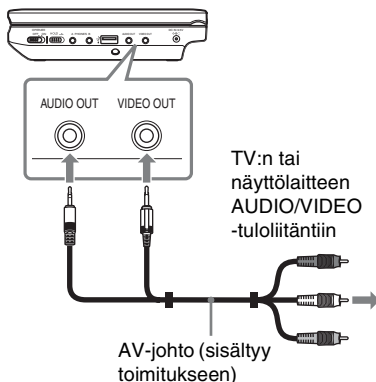

- Toistaessasi levyä katselemalla kuvia USB-liitännän kautta, paina INPUT-painiketta levytilan valitsemiseksi. Lue lisää s. 6.
- Soitin voidaan kytkeä AV-vahvistimeen samalla tavalla kuin tv:hen. Vaikka liitäntä tehdään samalla tavalla kuin tv:hen, älä kuitenkaan käytä AV-johdon keltaista pistoketta.



- Lue yksityiskohtaisemmat ohjeet eri laitteiden mukana toimitetuista ohjeista.
- Kytke soitin ja siihen kytkettävä laite päältä ennen liitännän tekemistä ja irrota sen jälkeen niiden virtajohdot pistorasiasta.

Levyjen toisto

DVDVideo DVDVR VCD CD

DATA

Levystä riippuen jotkin toiminnot saattavat olla erilaisia tai rajoitettuja. Lue levyn mukana toimitetut käyttöohjeet. Kytke verkkolaite paikalleen.

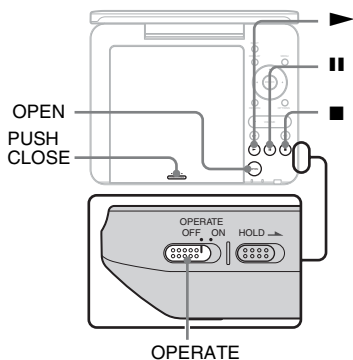

1 Avaa nestekidepaneeli.

2 Siirrä OPERATE-kytkin asentoon "ON".

Soitin kytkeytyy päälle ja POWER-ilmaisimeen syttyy vihreä valo.

3 Avaa levyluukku painamalla OPEN-painiketta.

4 Aseta paikalleen toistettava levy.

Aseta levy paikalleen toistopuoli alaspäin ja paina sitä alaspäin, kunnes se napsahtaa paikalleen.

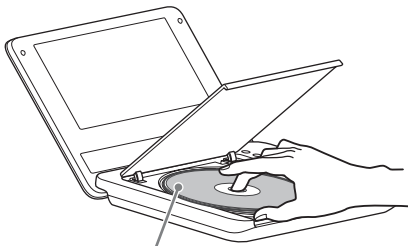

Toistopuoli alaspäin

5 Paina levyluukun PUSH CLOSE -painiketta sen sulkemiseksi.

6 Paina ►-painiketta.

Soitin käynnistää toiston.

Levystä riippuen valikko saattaa tulla esiin. Valitse toistettava yksikkö ←/↑/↓/→ -painikkeilla ja paina sen jälkeen ENTER-painiketta.

Toiston keskeyttämiseksi

Paina ■ -painiketta.

Jos haluat pitää tauon toistossa

Paina ■■ -painiketta.



Toistaessasi levyä katselemalla kuvia USB-liitännän kautta, paina INPUT-painiketta levytilan valitsemiseksi. Lue lisää s. 6.



- DVD-tallentimilla luodut levyt on viimeisteltävä oikein, ennen kuin niitä voi toistaa tällä soittimella. Lisätietoja viimeistelystä on DVD-tallentimen mukana toimitetuissa käyttöohjeissa.
- Levy saattaa pyöriä vielä silloinkin kun levyluukku avataan. Odota levyn pysähtymistä ennen sen ottamista pois soittimesta.

Näytönsäätäjää koskevia huomautuksia

- Näytönsäätäjän kuva ilmestyy näytölle, jos jätät soittimen tauko- tai pysäytystilaan vähintään 15 minuutiksi sitä käyttämättä. Kuva häviää silloin kun painat ► -painiketta. Lue lisätietoja näytönsäätäjän asetuksista s. 19.
- Soitin siirtyy valmiustilaan noin 15 minuuttia näytönsäätötilaan siirtymisestä. Paina ► -painiketta valmiustilan lopettamiseksi.

Toiston jatkaminen keskeytykskohdasta

(Toistomuisti) **DVDVideo** **DVDVr** **VCD** **CD**

Painaessasi uudelleen ► -painiketta sen jälkeen kun olet keskeyttänyt toiston, soitin jatkaa toistoa kohdasta, jossa painoit ■ -painiketta.



- Halutessasi käynnistää toiston levyn alusta, paina kahdesti ■ -painiketta ja sen jälkeen ► -painiketta.
- Kun laitteeseen kytketään virta uudelleen sen jälkeen kun se on katkaistu siitä, toistomuistitoiminto käynnistyy automaattisesti.



- Keskeytykskohdasta riippuen toistomuistitoiminto ei käynnisty tarkalleen samasta kohdasta.
- Keskeytykskohta katoaa muistista silloin kun:
 - kytket soittimen päältä (mukaan lukien valmistustilan) DVD-levyä (VR-tila) toistettaessa.
 - avaat levyluukun.
 - painat INPUT-painiketta.

Video-CD-levyjen toisto PBC-toimintoja (PBC-toisto) käyttämällä **VCD**

PBC-toiminto (Toistonohjaus) mahdollistaa video-CD-levyjen vuorovaikutteisen toiston valikon avulla. Kun alat toistamaan PBC-toiminnoilla varustettua video-CD-levyä, valikko tulee esiin.

Valitse jokin yksikkö kauko-ohjaimen numeropainikkeilla ja paina ENTER-painiketta. Seuraa sen jälkeen valikosta annettavia ohjeita (paina ► -painiketta silloin kun "Press SELECT." -viesti tulee esiin).

Eri toistotoiminnoista

Halutessasi	Paina
Vaihtaa LCD-näytön kuvakokoa	OPTIONS valitaksesi tilan "LCD Mode" (s. 17).
Ottaa esiin DVD-valikon	MENU (s. 5) tai TOP MENU (s. 7).
Tarkistaa DVD-toistotiedot	DISPLAY (s. 14).
Toistaa DVD-levyjä* ¹ jatkuvalla toistolla (Repeat Play)	DISPLAY ja valitse "Repeat" (s. 14).
Toistaa DVD-levyjä pikatoistolla taakse- tai eteenpäin (Scan Play)	←/→ niin monta kertaa kuin tarvitaan nopeuden valitsemiseksi (s. 5).
Siirtyä normaalin toiston ja DVD:n toistolistan (VR-tila) toiston välillä	TOP MENU niin monta kertaa kuin tarvitaan (s. 7).
Tarkistaa CD- tai video-CD-levyn toistotiedot	DISPLAY (s. 5).
Toistaa CD- tai video-CD-levyjä* ² jatkuvalla toistolla (Repeat Play)	MENU niin monta kertaa kuin tarvitaan (s. 5).
Toistaa CD- tai video-CD-levyjä* ² satunnaisoitolla (Random Play)	MENU niin monta kertaa kuin tarvitaan (s. 5).

*¹ Vain DVD VIDEO

*² Vain silloin kun "PBC"-asetuksena on "Off".

Toistoasetusnäytön käyttö

DVDvideo DVDvr

DVD-levyä toistaessasi voit tarkistaa kunkinhetkiset toistotiedot.

Toistotietonäyttö mahdollistaa myös nimikkeen/jakson valinnan tai ääni- ja tekstitysoasetusten vaihtamisen, jne.

Käytä kauko-ohjaimen numeronäppäimiä numeroiden syöttämiseen.

1 Paina DISPLAY-painiketta DVD-levyä toistaessasi.

Nykyistä toistoa koskevat tiedot tulevat esiin.

Esimerkki: DVD-Video-levyn toiston aikana

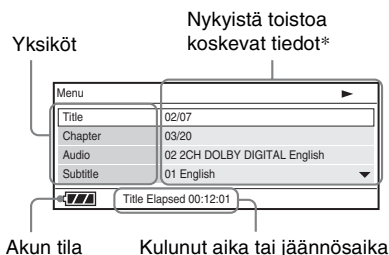

* Kun DVD-levyä (VR-tila) toistetaan, näytölle ilmestyy nimikkeen numeron viereen "PL"- (toistolista) tai "ORG" (normaali-toisto) - ilmaisin.

2 Valitse yksiköt painamalla ↑/↓ -painikkeita ja paina ENTER-painiketta.

- Title (Nimike): Valitse nimikkeen numero ↑/↓ -painikkeilla tai numeropainikkeilla.
- Chapter (Jakso): Valitse jakson numero ↑/↓ -painikkeilla tai numeropainikkeilla.
- Audio: Valitse haluttu äänityyppi ↑/↓ -painikkeilla.
- Subtitle (Tekstitys): Valitse haluttu tekstityskieli ↑/↓ -painikkeilla.
- Angle (Kamerakulma): Valitse haluttu kamerakulma ↑/↓ -painikkeilla.

- T.Time (Nimikkeen aika): Aika ilmestyy esiin nimikettä toistettaessa. "00:00:00" tulee esiin ENTER-painiketta painamalla. Kirjoita haluttu aikakoodi painamalla numeropainikkeita.
- C.Time (Jakson aika): Aika ilmestyy esiin jaksoa toistettaessa. "00:00:00" tulee esiin ENTER-painiketta painamalla. Kirjoita haluttu aikakoodi painamalla numeropainikkeita.
- Repeat (Jatkuva toisto): Valitse "↵ Chapter" (Jakso), "↵ Title" (Nimike), "↵ All" (Kaikki) tai "Off" ↑/↓ -painikkeilla.
- Time Disp (Ajankäyttö): "Title Elapsed" (Nimikkeestä kulunut aika). Valitse "Title Elapsed" (Nimikkeestä kulunut aika), "Title Remain" (Nimikkeen jäännösaika), "Chapter Elapsed" (Jaksosta kulunut aika) tai "Chapter Remain" (jakson jäännösaika) ↑/↓ -painikkeilla.

3 Paina ENTER-painiketta.

Näytön kytkemiseksi päältä

Paina DISPLAY- tai RETURN -painiketta.



Levyistä riippuen et välttämättä voi asettaa joitakin yksiköitä.

MP3, JPEG- ja videotiedostojen toisto

DATA

Voit toistaa MP3-, JPEG- ja videotiedostoja. Lisätietoja toistokelpoisista tiedostoista on kappaleessa "Toistokelpoinen media" (s. 27). Kun olet valinnut DATA-median, albumilista tulee esiin.

KODAK Picture CD -formaattissa tallennettujen DATA CD -levyjen toisto alkaa automaattisesti levyn lataamisen jälkeen.

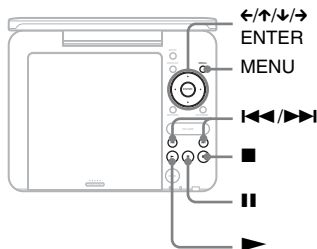

1 Valitse albumi painamalla \uparrow/\downarrow -painikkeita ja paina ENTER-painiketta.

Albumin tiedostot sisältävä luettelo tulee esiin.

Esimerkki: MP3-tiedostolista

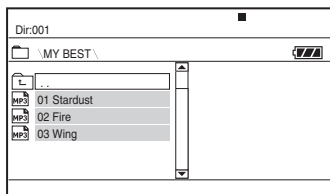

- Halutessasi siirtyä seuraavalle tai edelliselle sivulle \gg tai \ll -painiketta.
- Paina albumilistalle palataksesi \uparrow/\downarrow -painikkeita ja valitse \square ja paina ENTER-painiketta.

2 Valitse tiedosto painamalla \uparrow/\downarrow -painikkeita ja paina ENTER-painiketta.

Toisto alkaa valitusta tiedostosta.

Seuraavaan tai edelliseen tiedostoon siirtyminen

Paina \gg tai \ll -painiketta.

Toiston keskeyttämiseksi

Paina \blacksquare -painiketta.

Näytölle palaa valittujen tiedostojen luettelo.

Toiston tauottaminen (Vain MP3)

Paina \blacksquare -painiketta.

Paina toiston jatkamiseksi uudelleen \ll -painiketta.



Jos katselukertojen määrä on ennalta määrätty, voit toistaa DivX-videotiedostot niin monta kertaa kuin on esivalittu. Seuraavat tapahtumat lasketaan tässä yhdeksi kerraksi:

- \blacksquare -painikkeen painaminen.
- soittimen päältä kytkeminen (mukaan lukien valmistila).
- levyluokun avaaminen.
- toisen tiedoston toistaminen.
- INPUT-painikkeen painaminen.
- USB-laitteen irrottaminen.



Tiedostosta riippuen toiston alkaminen saattaa kestää pitkään tai se ei välttämättä käynnisty ollenkaan. Lisätietoja toistokelpoisista tiedostoista on kappaleessa "Toistokelpoinen media" (s. 27).

JPEG-tiedoston valinta

JPEG-kuvan kääntäminen

Paina $\leftarrow/\uparrow/\downarrow/\rightarrow$ -painikkeita kuvatieostoa katsellessasi. Käännä jokainen tiedosto.

\rightarrow : Kääntää kuvaa 90 astetta myötäpäivään.

\leftarrow : Kääntää kuvaa 90 astetta vastapäivään.

\uparrow : Kääntää kuvan pystysuorassa (ylösalaisin).

\downarrow : Kääntää kuvan vaakasuorassa (vasemmalta oikealle).

Pienoiskuvailistan katseleminen

Paina MENU-painiketta, kun kuvatiedosto on esillä.

Albumin kuvatiedostot näkyvät 12 pienoiskuvanäyttönä näytettävä kuva ensimmäisenä.

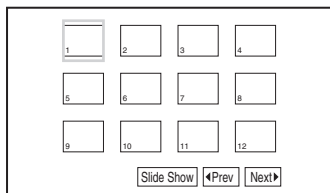

- Edelliseen tai seuraavaan kuvaan siirtymiseksi valitse "◀Prev" tai "Next▶" näytön alaosasta ja paina sen jälkeen ENTER-painiketta.
- Pienoiskuvailistan sulkemiseksi paina MENU-painiketta.

Diaesityksen näyttäminen

1 Kun esillä on kuvatiedosto, jolla haluat aloittaa diaesityksen, paina MENU-painiketta.

Pienoiskuvaluettelo tulee esiin.

2 Valitse painikkeilla ←/↑/↓/→ "Slide Show" näytön alaosasta ja paina ENTER-painiketta.

Diaesitys käynnistyy esillä olevasta tiedostosta.

Diaesityksen keskeyttämiseksi

Paina ■ -painiketta tiedostolistaan siirtymiseksi.

Paina MENU-painiketta pienoiskuvailistaan siirtymiseksi.

Taun pitämiseksi diaesityksessä

Paina ■ -painiketta.

USB-laitteen datan toistaminen

Voit toistaa USB-laitteella olevat DATA-tiedostot.

1 Valitse INPUT-painikkeella "USB".

2 Kytke USB-laite USB-liitäntään.

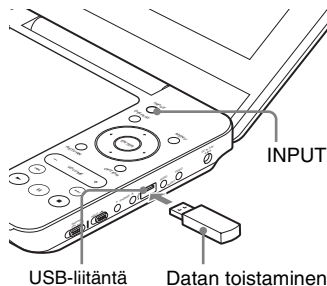

USB-laitteen irrottaminen

1 Paina INPUT-painiketta valinnan "USB" poistamiseksi.

2 Irrota USB-laite.

Tuetuista USB-laitteista

Seuraaville Sony'n USB Memory Stick -luku/kirjoituslaitteille ja USB flash -asemalle "Micro Vault" on tuki: MSAC-US40, USM-J-sarja, USM-JX-sarja, USM-J/B-sarja, USM-L-sarja ja USM-LX-sarja.



- Älä irrota USB-laitetta soittimesta silloin kun sen mediavalvo vilkkuu. Jos teet niin, voi seurauksena olla datan vahingoittuminen tai menetys.
- Soittimeen kytkettävissä olevat USB-laitteet ovat flash-muisteja ja muistikorttien lukulaitteita. Muita laitteita (digitaalikamerat, USB-keskittimet, jne.) ei voi kytkeä siihen. Jos tukea vailla oleva laite kytketään soittimeen, näyttöön ilmestyy vikailmoitus.

Kuvakoon ja -laadun säätäminen

DVDVideo DVDVR VCD DATA

Voit säätää nestekidenäytöllä näytettävää kuvaa.

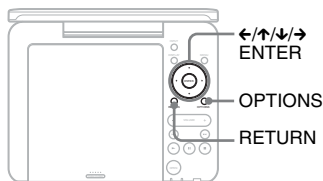

1 Paina OPTIONS-painiketta.

Valikkonäyttö tulee esiin.

2 Valitse "LCD Mode" painamalla ↑/↓ -painikkeita ja paina ENTER-painiketta.

"LCD Mode" -näyttö tulee esiin.

Yksiköt

LCD Mode	
LCD Aspect	Full
Backlight	10
Contrast	10
Hue	0
Color	10
Default	

Select: ↑ ↓ → ENTER Cancel: RETURN

3 Valitse yksiköt painamalla ↑/↓ -painikkeita ja paina ENTER-painiketta.

- LCD Aspect (LCD:n kuvasuhde): Vaihda kuvakokoa. Valitse "Normal" tai "Full" painamalla ↑/↓* -painikkeita.
- Backlight (Taustavalo): Säädä kuvan kirkkaus ←/→ -painikkeilla.
- Contrast (Kontrasti): Säädä vaaleiden ja kirkkaiden alueiden välinen ero ←/→ -painikkeilla.

- Hue (Värisävy): Säädä punaisen ja vihreän värin tasapaino ←/→ -painikkeilla.
- Color (Väri): Säädä värien voimakkuus ←/→ -painikkeilla.
- Default (Oletus): Palauta kaikki asetukset tehdasasetuksiin.

4 Paina ENTER-painiketta.

* "Normal"-tilassa kuvat näytetään alkuperäisessä muodossaan, omalla kuvasuhteellaan. 4:3-kuvat näytetään mustilla palkeilla näytön molemmilla laidoilla. 4:3-letterbox-kuvat näytetään mustilla palkeilla kuvan kaikilla reunoilla.

"Full"-tilassa kuvat säädetään täyttämään koko näyttö. 16:9-kuvat näytetään alkuperäisessä muodossaan. (16:9-kuvan mustaa palkkia ei voi poistaa.) 4:3-kuvat näyttävät venytytyiltä.

Valikkonäytön sulkemiseksi

Paina OPTIONS- tai RETURN -painiketta kahdesti.



Levystä riippuen voi valittava näyttökoko vaihdella.

Asetusnäytön (Setup) käyttö

Käyttämällä asetuspainiketta voit tehdä useita asetuksia eri yksiköihin, kuten kuvaan ja ääneen. Joillekin levyille on tallennettu toistoasetukset, joilla on etusija.

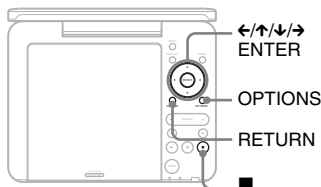

1 Paina OPTIONS-painiketta soittimen ollessa pysäytystilassa.

Valikkonäyttö tulee esiin. Et voi käyttää asetuspainiketta toistomistitoiminnon aikana. Paina **■** -painiketta kahdesti toistomistitoiminnon sulkemiseksi ja paina OPTIONS-painiketta.

2 Valitse "Setup" painamalla \uparrow/\downarrow -painikkeita ja paina ENTER-painiketta.

Näytölle ilmestyy asetuspainiketta.

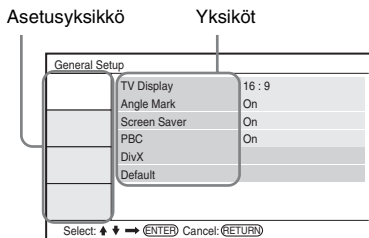

3 Valitse haluttu asetusyksikkö painamalla \uparrow/\downarrow -painikkeita ja paina ENTER-painiketta.

- 🗑️**: General Setup (Yleiset asetukset) (s. 18)
Tekee soittimeen liittyvät asetukset.
- 🔊**: Audio Setup (Ääniasetukset) (s. 19)
Tekee ääniasetukset toisto-olosuhteiden mukaisesti.
- 🗨️**: Language Setup (Kieliasetukset) (s. 20)
Tekee kuvaruutunäytön tai ääniraidan kieliasetukset.
- 🔒**: Parental Control (Käytönvalvonta) (s. 20)
Asettaa käyttörajoituksen.

4 Valitse ja säädä kukin yksikkö \uparrow/\downarrow ja ENTER-painikkeilla.

Asetusnäytön sulkemiseksi

Paina OPTIONS- tai RETURN -painiketta kahdesti.

🗑️ General Setup (Yleiset asetukset)

Oletusasetukset on alleviivattu.

◆ Tv-näyttö (Vain DVD)

Valitsee laitteeseen kytketyn tv:n kuvasuhteen.

4:3 Pan Scan	Valitse tämä asetus silloin kun kytket laitteistoon 4:3-kuvasuhteen tv:n. Se näyttää automaattisesti koko tv-ruudun kattavan laajakuvan ja leikkaa pois siihen sopimattomat osat.
4:3 Letter Box	Valitse tämä asetus silloin kun kytket laitteistoon 4:3-kuvasuhteen tv:n. Se näyttää laajakuvan, jonka ylä- ja alalaidoissa on palkit.
16:9	Valitse tämä yksikkö silloin kun kytket soittimeen laajakuva-tv:n tai laajakuvatoiminnolla varustetun tv:n.

4:3 Pan Scan

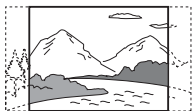

4:3 Letter Box



16:9

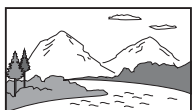

Levyistä riippuen voi olla, että asetus "4:3 Letter Box" valitaan automaattisesti asetuksen "4:3 Pan Scan" sijaan tai päinvastoin.

◆ Kamerakulman merkki (Vain DVD VIDEO)

Näyttää kamerakulman merkin silloin kun vaihdat kamerakulmaa toiston aikaan monikulmatoiminnolla tallennettua DVD-levyä toistaessasi.

On	Näyttää kamerakulman merkin.
Off	Piilottaa kamerakulman merkin.

◆ Näytönsäästäjä

Näytönsäästäjäkuva tulee esiin silloin kun jätät soittimen tauko- tai pysäytystilaan vähintään 15 minuutiksi. Näytönsäästäjä auttaa estämään näyttölaitteen vioittumisen (haamukuvat). Paina ►-painiketta näytönsäästötoiminnon sulkemiseksi.

On	Aktiivoi näytönsäästäjätoiminnon.
Off	Passivoi näytönsäästäjätoiminnon.

◆ PBC

Voit käyttää vuorovaikutteisia ohjelmia PBC-toiminnolla (Toistonohjaus) video-CD-levyjä toistaessasi, jos niitä on tallennettu levyille (s. 13).

On	PBC-toimintoa käyttämällä voit toistaa video-CD-levyjä valikkonäytön avulla.
Off	Kytkee PBC-toiminnon päältä.

◆ DivX

Näyttää tämän soittimen rekisteröintikoodin. Lisätietoja on Internet-osoitteessa <http://www.divx.com>.

◆ Oletusasetukset

Jokainen toiminto palaa alkuperäiseen tehdasasetukseensa. Kaikki käyttäjän tekemät asetukset häviävät.

▶) Audio Setup (Ääniasetukset)

Oletusasetus on alleviivattu.

◆ Audio DRC (Dynaamiikka-alueen säätö) (vain DVD)

Selkeyttää ääntä pientä äänenvoimakkuutta käytettäessä soittaessa "Audio DRC" -formaatin mukaista DVD-levyä.

Standard	Standardiääni.
<u>TV Mode</u> (Tv-tila)	Toistaa matalat äänet selvempinä, vaikka äänenvoimakkuutta olisikin laskettu huomattavasti.
Wide Range (Laaja ääni)	Aikaansaa elävää musiikkia muistuttavan tunnelman.

Aç Language Setup (Kieliasetukset)

◆ OSD (Kuvaruutunäyttö)

Vaihtaa näytössä käytettävää kieltä.

◆ Disc Menu (Levyvalikko) (Vain DVD VIDEO)

Vaihtaa levyvalikon kielen.

Jos valitset "Original", levyn oletuskieli valitaan käyttöön.

◆ Subtitle (Tekstitys) (Vain DVD VIDEO)

Vaihtaa tekstityksen kieltä.

Jos valitset "Off," tekstitys ei tule näkyviin.

◆ Audio (Vain DVD VIDEO)

Vaihtaa ääniraidan kielen.

Jos valitset "Original", levyn oletuskieli valitaan käyttöön.



Jos valitset "Disc Menu"-, "Subtitle"- tai "Audio"-asetukseksi kielen, jota ei ole tallennettu levyille, yksi tallennetuista kielistä valitaan automaattisesti.

Parental Control (Käytönvalvonta)

Voit rajoittaa käytönvalvontatoiminnolla (Parental Control) varustetun DVD-levyn toistotoimintoja.

Käytä tätä toimintoa kauko-ohjaimella.

◆ Password (Salasana) (Vain DVD VIDEO)

Kirjoita salasana tai vaihda se. Aseta käytönvalvonnan salasana. Kirjoita nelinumeroinen salasanasasi käyttämällä kauko-ohjaimen numeropainikkeita.

Salasanan muuttaminen

- 1 Valitse "Password" painamalla \uparrow/\downarrow -painikkeita ja paina ENTER-painiketta.
- 2 Varmista, että "Change" on valittu ja paina sen jälkeen ENTER-painiketta. Salasanan kirjoitusnäyttö tulee esiin.

- 3 Kirjoita nykyinen salasanasasi kohtaan "Old Password," uusi salasanasasi kohtiin "New Password" ja "Verify Password," ja paina sen jälkeen ENTER-painiketta.

Jos kirjoitat salasanasasi väärin

Paina CLEAR- tai \leftarrow -painiketta palataksesi kirjainmerkki kerrallaan taaksepäin ennen kuin painat ENTER-painiketta kohdassa 3, ja kirjoita sen jälkeen salasana uudelleen.

Jos olet unohtanut salasanan

Kirjoita "1369" kohtaan "Old Password" sekä uusi salasana kohtiin "New Password" ja "Verify Password".

◆ Parental Control (Käytönvalvonta)

Aseta rajoitustaso. Mitä pienempi arvo, sitä suurempi rajoitus.

Käytönvalvonta-asetuksen tekemiseksi pitää ensin asettaa salasana.

Käytönvalvonta-asetuksen tekemiseksi (rajoitettu toisto)

- 1 Valitse "Parental Control" painamalla **↑/↓** -painikkeita ja paina ENTER-painiketta.
- 2 Valitse rajoitustaso **↑/↓** -painikkeilla ja paina sen jälkeen ENTER-painiketta. Mitä pienempi arvo, sitä tiukempi rajoitus. Salasanan kirjoitusnäyttö tulee esiin.

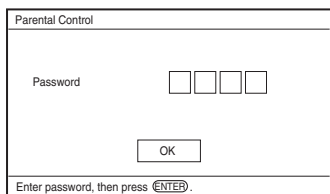

- 3 Kirjoita salasana ja paina sen jälkeen ENTER-painiketta.

Käytönvalvonnalla varustetun levyn toistaminen

Aseta levy soittimeen ja paina **▶** -painiketta, esiin tulee salanasanan kirjoitusnäyttö. Kirjoita salanasasi kauko-ohjaimen numeropainikkeilla ja paina sen jälkeen ENTER-painiketta.

- Kun toistat levyjä, joissa ei ole käytönvalvontatoimintoa, et voi käyttää tätä toimintoa tässä laitteessa.
- Levystä riippuen soitin voi pyytää sinua vaihtamaan käytönvalvontatasoa toiston aikana. Kirjoita tässä tapauksessa salanasasi, ja vaihda tasoa sen jälkeen. Jos toistomuiistila (Resume Play) on peruutettu, taso palaa edelliselle tasolle.

Vianetsintä

Jos soittimen käytössä esiintyy seuraavassa mainittuja ongelmia, käytä tätä vianetsintäopasta ongelman korjaamiseen, ennen kuin viet soittimen korjattavaksi. Ellei ongelma korjaannu, ota yhteys johonkin Sonya myyvään liikkeeseen avun saamiseksi.

Virtalähde

Soitin ei kytkedy päälle.

- ➔ Varmista, että verkkolaite on kytketty kunnolla paikalleen (s. 9).
- ➔ Varmista, että ladattavassa akussa on riittävästi varausta (s. 9).

Ladattavaa akkua ei voi ladata.

- ➔ Et pysty lataamaan ladattavaa akkua virran ollessa päältä soittimesta. Aseta OPERATE-kytkin asentoon "OFF" (s. 9).

Kuva

Kuva ei tule esiin/kuvassa näkyy kuvakohinaa.

- ➔ Levy on likainen tai viallinen (s. 26).
- ➔ Kirkkausasetus on minimissä. Aseta kirkkaus kohdasta "LCD Mode" (s. 17).
- ➔ Kun näytölle ilmestyy "USB", paina INPUT-painiketta (s. 6).

Mustia pisteitä näkyy näytöllä sekä punaisia, sinisiä ja vihreitä pisteitä jää näkyviin nestekidenäytölle.

- ➔ Tämä ilmiö kuuluu nestekidenäytön ominaisuuksiin, eikä ole mikään toimintavika.

Ääni

Ei ääntä.

- ➔ Soitin on tauko- tai hidas toisto -tilassa.
- ➔ Soitin on pikahaku eteen- tai taaksepäin -tilassa.

Äänenvoimakkuus on liian matala.

- ➔ Äänenvoimakkuus on liian pieni joillakin DVD-levyillä. Äänenvoimakkuus voi parantua, jos asetat "Au Setup" -valikon "Audio DRC" -asetukseksi "TV Mode" (s. 19).

Paina

Mitään ei tapahdu painikkeita painettaessa.

- ➔ HOLD-kytkintä ei ole asetettu nuolen osoittamaan kohtaan (s. 6).

Toistotoiminto ei toimi.

- ➔ Jos on asetettu soittimeen väärin päin, esiin tulee viesti "No Disc" tai "Cannot play this disc.". Aseta levy paikalleen sen toistopuoli alaspäin (s. 12).
- ➔ Levy ei ole kunnolla paikallaan ennen kuin se on napsautunut kiinni (s. 12).
- ➔ Soittimeen on asetettu toistokelvoton levy. Tarkista, että se aluekoodi on sama kuin soittimen ja että se on viimeistelty (s. 27).
- ➔ Kun näytölle ilmestyy "USB", paina INPUT-painiketta (s. 6).
- ➔ Käytönvalvontatoiminto on asetettu käyttöön. Vaihda asetusta (s. 20).
- ➔ Soittimen sisään on tiivistynyt kosteutta (s. 25).

Soitin käynnistää ja keskeyttää automaattisesti levyn toiston.

- ➔ Levyllä on automaattinen toistotoiminto.
- ➔ Automaattisella taukosignaalilla varustettua levyä toistettaessa soitin keskeyttää toiston automaattisen taukosignaalin kohdalla.

Levyn toisto ei käynnisty alusta.

- ➔ Jatkuva toisto (Repeat Play) tai satunnaissoitto (Random Play) on valittu (s. 13).
- ➔ Toistomuistitoiminto on aktivoitunut (s. 13).
- ➔ Luodun levyn toistolistaa toistetaan automaattisesti. Levyn alkuperäisten nimikkeiden toistamiseksi paina TOP MENU -painiketta "Original"-asetuksen asettamiseksi (s. 7).

Toiston käynnistyminen saattaa kestää jonkin aikaa.

- ➔ Toiston käynnistyminen saattaa kestää jonkin aikaa DVD-levyillä (VR-tila).

Toisto "jäätty" paikalleen.

- ➔ Kun DVD+R DL/-R DL -levyjen toistokerros vaihtuu, toisto saattaa juuttua paikalleen.

Tekstitys katoaa.

- ➔ Jos vaihdat toistonopeutta tai ohitat kohtauksia toiston aikana, tekstitys saattaa kadota väliaikaisesti.

Näytölle ilmestyy "⊞" tai "⊠", eikä soitin toimi painetun painikkeen mukaisesti.

- ➔ Levystä riippuen et välttämättä voi tehdä joitakin näistä toiminnoista. Lue levyn mukana toimitetut käyttöohjeet.

Näytölle ilmestyy viesti "Copyright Lock" ja näyttö muuttuu siniseksi DVD-levyä (VR-tilassa) toistettaessa.

- ➔ Digitaalisista lähetyksistä kopioituissa kuvissa tms. saattaa olla kopiosuojasignaaleja, kuten täydellisiä kopiosuojasignaaleja, yhden kopion kopiosignaaleja ja rajoittamattoman kopioinnin signaaleja. Jos kopiosuojasignaaleja sisältäviä kuvia toistetaan, näyttö saattaa muuttua siniseksi kuvien näkymisen sijaan. Saattaa kestää jonkin aikaa, ennen kuin kuvat ilmestyvät katseltaviksi. (Koskee ainoastaan soittimia, jotka eivät pysty toistamaan kopiosuojatoiminnolla

varustettuja kuvia.)

↔ -painikkeet eivät toimi valikkonäytössä.

- ➔ Levystä riippuen et välttämättä pysty käyttämään soittimen ↔ -painikkeita levyvalikossa. Käytä tällöin sen sijaan kauko-ohjaimen ↔ -painikkeita.

Kauko-ohjain ei toimi.

- ➔ Kauko-ohjaimen paristo on heikko.
- ➔ Kauko-ohjaimen ja soittimen välillä on esteitä.
- ➔ Kauko-ohjaimen ja soittimen välinen etäisyys on liian suuri.
- ➔ Kauko-ohjainta ei ole suunnattu kohti soittimen kauko-ohjainanturia.
- ➔ Suora auringonvalo tai voimakas valaistus kohdistuu suoraan kauko-ohjaimen.
- ➔ Jos AUDIO/SUBTITLE/ANGLE-painikkeet eivät toimi, valitse ja käytä soitinta DVD-valikosta.

MP3-, JPEG- tai videotiedostoa ei voi toistaa (s. 28).

- ➔ Tiedostoformaatti ei ole yhteensopiva soittimen kanssa.
- ➔ Tiedostotarkenne ei ole yhteensopiva.
- ➔ Tiedosto on vaurioitunut.
- ➔ Tiedostokoko on liian suuri.
- ➔ Ellei valitulle tiedostolle ole tukea, näytölle ilmestyy tiedote "Data Error", eikä tiedostoa toisteta.
- ➔ DivX/MPEG-4-viedetiedostoissa käytetyn pakkaustekniikan johdosta saattaa toiston käynnistäminen viedä aikaa.

Tiedostojen tai albumien nimet eivät näy kunnolla.

- ➔ Soitin pystyy ainoastaan näyttämään numeroita ja aakkosia. Muut kirjainmerkit näytetään asteriskin "*" (s. 28).

Soitin ei toimi kunnolla tai siitä ei katkea virta.

- ➔ Jos staattinen sähkö, tms. aiheuttaa soittimeen toimintahäiriöitä, aseta OPERATE-kytkin asentoon "OFF" ja

sekä irrota virtajohto ja paina sen jälkeen soittimen ENTER-painiketta.

Liitännät

Soittimeen kytkettyyn laitteeseen ei tule kuvaa eikä ääntä.

- ➔ Kytke liitäntäjohto uudelleen kunnolla paikalleen (s. 11).
- ➔ Liitäntäjohdossa on vikaa.
- ➔ Tarkista soittimeen kytketyn tv:n tai vahvistimen asetukset.
- ➔ Kun näytölle ilmestyy "USB", paina INPUT-painiketta (s. 6).

USB

Soitin ei tunnista siihen kytkettyä USB-laitetta.

- ➔ Kytke USB-laite uudelleen kunnolla soittimeen (s. 16).
- ➔ USB-laite on vioittunut.
- ➔ Valitse INPUT-painikkeella "USB" (s. 16).

Yleisiä käyttöohjeita

Liikenneturvallisuus

Älä käytä näyttöä autoa ajaessasi, pyöräillessäsi tai käyttäessäsi jotakin moottorikäyttöistä ajoneuvoa. Seurauksena voi olla liikenneonnettomuus ja se on myös laitonta monissa maissa. Vaaratilanne saattaa olla seurauksena myös silloin kun korvakuulokkeita soitetaan suurilla äänenvoimakkuuksilla kävellessä, erityisesti suojateillä. Noudata sen vuoksi erityistä varovaisuutta tai keskeytä käyttö mahdollisissa vaaratilanteissa.

Turvallisuudesta

Jos soittimen sisään pääsee putoamaan tai valumaan esineitä tai nestettä, irrota sen virtajohto pistorasiasta ja tarkistuta se valtuutetussa huoltoliikkeessä ennen seuraavaa käyttöä.

Virtalähteistä

- Irrota soitin verkkovirrasta silloin kun et tule käyttämään sitä pitkään aikaan. Irrota virtajohto pistorasiasta pistokkeesta vetämällä. Älä koskaan vedä itse johdosta.
- Älä kosketa virtajohtoon tai verkko/latauslaitteeseen märin käsin. Seurauksena voi olla sähköisku.
- Älä kytke verkko/latauslaitetta matkasähkömuuntajaan, joka saattaa synnyttää lämpöä ja aiheuttaa toimintahäiriön.

Lämpötilan noustessa soittimen sisällä

Soittimen sisään saattaa kerääntyä lämpöä sitä ladattaessa tai sitä pitkän ajan käytettäessä. Tämä ei ole toimintahäiriö.

Laitteen käyttöpaikasta

- Älä sijoita soitinta suljettuun tilaan, kuten suljettuun kirjahyllyyn tai vastaavaan.
- Älä peitä soittimen tuuletusaukkoja sanomalehdillä, pöytäliinoilla, verhoilla tms. Älä aseta soitinta pehmeällä alustalle, kuten matolle.
- Älä sijoita soitinta ja verkkolaitetta lähelle lämmönlähteitä, tai suoralle auringonvalolle, liialliselle pölylle, hiekalle, kosteudelle sateelle tai mekaanisille kolhuille alttiiseen paikkaan, tai autoon, jonka ikkunat on suljettu.
- Älä sijoita soitinta kaltevalle pinnalle. Se on suunniteltu käytettäväksi vain vaakasuorassa asennossa.
- Pidä soitin ja levyt loitolla voimakkaita magneettikenttiä aiheuttavista laitteista, kuten mikroaaltouuneista ja suurista kaiuttimista.
- Älä pudota laitetta tai kolhi sitä voimakkaasti.
Älä aseta raskaita esineitä tai lisätarvikkeita sen päälle.

Käytöstä

- Jos soitin tuodaan suoraan kylmästä paikasta lämpimään tai se sijoitetaan hyvin kosteisiin käyttötiloihin, sen lukupäihin saattaa tiivistyä kosteutta. Jos näin pääsee käymään, soitin ei välttämättä toimi kunnolla. Poista tällöin soittimesta levy, ja jätä se "kuivumaan" noin puoleksi tunniksi, kunnes kosteus on haihtunut sen sisältä. Pyyhi kosteus pois LCD-näytön pinnalta liinalla tms. Kytke virta päälle jonkin ajan kuluttua.
- Pidä soittimen lukupää puhtaana, äläkä koske siihen. Lukupään koskettaminen saattaa vahingoittaa sitä ja aiheuttaa soittimeen toimintahäiriön. Jätä levyn kansi suljetuksi, paitsi silloin kun asetat soittimeen tai poistat siitä levyjä.
- Kytke virta pois soittimesta ennen kuin sen verkkolaite ja savukkeensytytinsovitin irrotetaan. Tämän laiminlyöminen saattaa aiheuttaa toimintavian.

Nestekidenäytöstä

- Vaikka soittimen nestekidenäyttö onkin valmistettu suurtarkkuustekniikkaa hyväksikäyttäen, siinä voi silloin tällöin näkyä erivärisiä pisteitä. Tämä ei ole toimintahäiriö.
- Älä aseta tai pudota mitään esineitä nestekidenäytön pinnalle. Älä myöskään paina sitä käsilläsi tai kynärpäilläsi.
- Älä vahingoita LCD-näytön pintaa teräväkärkisillä työkaluilla.

Ladattavasta akusta

- Joidenkin maiden lainsäädännössä saattaa olla määräyksiä tämän tuotteen tehölähteenä olevan akun hävittämisestä. Ota yhteys vastaavaan paikalliseen viranomaiseen.
- Koska akun käyttöaika on rajattu, sen huononee ajan mittaan sitä jatkuvasti käytettäessä. Vaihda akku uuteen silloin kun se kestää vain puolet normaalia käyttöajasta.
- Akku ei välttämättä tule ladatuksi täyteen kapasiteettiinsa silloin kun se ladataan ensimmäisen kerran tai kun sitä ei ole käytetty pitkään aikaan. Akun kapasiteetti palautuu, kun sitä on ladattu ja lataus on käytetty loppuun useampia kertoja.

Verkkolaitteesta ja savukkeensytytinsovittimesta

- Käytä tässä laitteesta ainoastaan toimitettua verkko/latauslaitetta, koska muiden laitteiden käyttö saattaa aiheuttaa toimintavian.
- Älä pura laitetta tai pyri avaamaan sen ohjelman tietoteknistä purkukoodia.
- Älä kosketa metalliosiin, koska ne saattavat aiheuttaa oikosulun ja vaurioittaa sovitimia, erityisesti silloin kun niihin kosketaan metallisesineillä.

Äänenvoimakkuuden säätämisestä

Älä lisää äänenvoimakkuutta kuunnellessasi hyvin hiljaisia tai äänisignaaleja sisältämiä kohtia. Mikäli teet niin, kaiuttimet saattavat vahingoittaa silloin kun levyn voimakkainta kohtaa toistetaan.

Kuulokkeista

- Kuulovammojen ehkäiseminen: Vältä kuulokkeiden käyttöä suurella äänenvoimakkuudella. Asiantuntijat eivät suosittele jatkuvaa, kovaäänistä ja pitkäaikaista kuuntelua. Jos korvissasi soi, vähennä äänenvoimakkuutta tai lopeta käyttö.
- Muiden huomioon ottaminen: Pidä kuunteluvoimakkuus kohtuullisella tasolla. Silloin kuulet myös ulkopuoliset äänet ja voit helpommin ottaa huomioon myös lähistöllä oleskelevat ihmiset.

Soittimen puhdistamisesta

- Puhdista kotelo, etupaneeli, säätimet ja painikkeet pehmeällä, mietoon puhdistusliuokseen kostutetulla liinalla. Älä käytä hankaavaa sientä, hankausjauheita tai liuottimia, kuten alkoholia tai bentseeniä.
- Pyyhi LCD-näytön pinta puhtaaksi pehmeällä, puhtaalla liinalla. Vikakerrostumien muodostumisen estämiseksi pyyhin pinta puhtaaksi usein. Älä pyyhi pintaa märällä liinalla. Mikäli nestettä pääsee näytön sisälle, voi seurauksena olla toimintahäiriö.
- Mikäli kuva tai ääni on vääristynyt, soittimen lukupäähän saattaa olla kerääntynyt pölyä. Käytä tässä tapauksessa kuluttajakäyttöön, kameroiden objektiivien puhdistukseen myytävää harjapuhallinta lukupään puhdistamiseen. Vältä suoraa kosketusta lukupäähän puhdistuksen aikana.

Puhdistuslevyistä, levyn/lukupään puhdistusaineista

Älä käytä puhdistuslevyjä tai levyn/lukupään puhdistusainetta (märkä- tai suihketyyppinen). Ne voivat aiheuttaa laitteeseen toimintahäiriön.

Levyjä koskevia huomautuksia

- Levyn pitämiseksi puhtaana tartu siihen sen laidoilta. Älä kosketa sen pintaa.















- Älä altista levyä suoralle auringonpaisteelle tai lämmönlähteille, kuten kuumailmakanavat tai jätä sitä suoraan auringonpaisteeseen pysäköityyn autoon, koska lämpötila voi huomattavasti nousta auton sisällä.
- Aseta levy toiston jälkeen takaisin suojakoteloonsa.
- Puhdista levy puhdistusliinalla. Pyyhi levy puhtaaksi sen keskustasta ulospäin edeten.



- Älä käytä liuottimia, kuten bensiiniä, tinneriä, levyn tai lukupäiden puhdistusaineita, äläkä vinyyli-LP-levyille tarkoitettuja antistaattisia suihkeita.
- Jos olet tulostanut levyn etiketin, kuivaa etiketti ennen levyn toistamista.
- Älä käytä seuraavanlaisia levyjä:
 - Standardimuodosta poikkeavat levyt (esim. kortin- tai sydämenmuotoiset).
 - Levy, johon on kiinnitetty etiketti tai tarra.
 - Levy, johon on kiinnitetty teippiä tai tarra.

Toistokelpoinen media

Tyyppi	Levylogo	Kuvake	Levytyyppi
DVD	     		<ul style="list-style-type: none"> • Kuluttajakäyttöön myytävä DVD • DVD+RW-/DVD+R-/DVD+R DL -levyt +VR-tilassa • DVD-RW-/DVD-R-/DVD-R DL -levyt videotilassa
			DVD-RW-/DVD-R-/DVD-R DL -levyt VR-tilassa (Video Recording)
CD			<ul style="list-style-type: none"> • Musiikki-CD:t • CD-R-/CD-RW-levyt musiikki-CD-formaatissa
			<ul style="list-style-type: none"> • VIDEO CD -levyt, mukaan lukien Super VCD -levyt • CD-R-/CD-RW-/CD-ROM-levyt video-CD- tai Super-VCD-formaatissa
DATA-levyt tai USB-laitteet	—		DATA CD-/DATA DVD-levyt tai USB-laitteet, joissa on MP3- tai JPEG- tai videotiedostoja.



• Toistokelpoinen media

Joitakin tallennettavista mediatyypeistä ei voi toistaa tällä soittimella, mikä johtuu niiden median tallennuksen laadusta tai sen fyysisestä tilasta tai tallennuslaitteen tai sovellusohjelmiston ominaisuuksista.

Levyä ei voi toistaa, ellei sitä ole viimeistelty kunnolla. Lisätietoja on tallennuslaitteen käyttöohjeissa. Pidä mielessä, että jotkin toistotoiminnoista eivät välttämättä toimi joillakin DVD+RW-/+R-/R DL -levyillä, vaikka ne olisikin viimeistelty oikein. Toista tässä tapauksessa levyä normaaliostoilla.

- **Vain soittimet, joilla ei voi toistaa kopiosuojatoiminnolla varustettuja kuvia** DVD-levyt (VR-tila), joilla on CPRM*-suojatoiminnolla suojattuja kuvia, ei voi toistaa, jos niissä on kopiosuojasignaali. "Copyright Lock" -viesti ilmestyy näyttöön.
- * CPRM (Content Protection for Recordable Media, Tallennettavan median kopiosuoja) on koodaustekniikka, jolla suojataan kuvien tekijänoikeuksia.

MP3-, JPEG- ja videotiedostojen toisto

Tämä soitin pystyy toistamaan seuraavanlaiset tiedostot:

- MP3-tiedostot, joissa on tiedostotarkenne ".mp3"*¹.
- JPEG-tiedostot, joissa on tiedostotarkenne ".jpg"*².
- JPEG-kuvatiedostot, jotka ovat yhteensopivia DCF-kuvatiedostoformaatin (Design rule for Camera File system) kanssa.
- DivX-videotiedostot, joissa on tiedostotarkenne ".avi" or ".divx".
- MPEG-4-videotiedostot (yksinkertainen profiili), joissa on tiedostotarkenne ".mp4"*³.
- DATA-CD:t tulee olla tallennettuna ISO 9660 Level 1:n tai sen laajennusformaatin Joliet mukaisesti.
- DATA DVD -levyt tulee olla tallennettuna UDF-formaatin (Universal Disk Format) mukaisesti.

*¹ mp3PRO-formaatin mukaisia tiedostoja ei voi toistaa.

*² Tiedostotarkenteella ".jpe" tai ".jpeg" varustettuja tiedostoja voidaan toistaa vaihtamalla tarkenteeksi ".jpg".

*³ Kopiosuojatoiminnolla (Digital Right Management) varustettuja tiedostoja ei voi toistaa. MPEG-4 AVC -formaatin tiedostoja ei voi toistaa.



- Monimutkaisella tiedostorakenteella rakennetun kansiojärjestelmän toistaminen saattaa kestää jonkin aikaa. Luo albumit korkeintaan kaksitasoisella järjestelmällä.
- Soitin toistaa albumin tiedoston median tallennusjärjestyksessä.



- Soitin toistaa minkä tahansa edellä olevassa taulukossa olevan tiedoston, vaikka sen tiedostoformaatti olisikin poikkeava. Tällaisen datan toistaminen saattaa kuitenkin tuottaa niin kovaaäänistä melua, että seurauksena voi olla kaiutinten vahingoittuminen.
- Pidä mielessä, että pakettikirjoitusformaattilla (Packet Write) tallennettuja DATA-levyjä ei voi toistaa.
- Joitakin monisessioiminnolla luotuja DATA-levyjä ei voi välttämättä toistaa.

- Joitakin JPEG-tiedostoja ei voi toistaa.
- Soitin ei pysty toistamaan koon 3 078 (leveys) x 2 048 (korkeus) JPEG-tiedostoja normaaliillassa tai suurempia kuin 2 000 (leveys) x 1 200 (korkeus) pikseliä suurempia progressiivisia JPEG-tiedostoja. (Joitakin progressiivisia JPEG-tiedostoja ei voida näyttää ilman tätä erityiskapasiteettia.)
- Soitin ei välttämättä pysty toistamaan kahden tai useamman DivX/MPEG-4-videotiedoston yhdistelmiä.
- Tämä laite ei pysty toistamaan DivX/MPEG-4-videotiedostoa, jonka koko on suurempi kuin 720 (leveys) x 576 (korkeus) tai 2 Gt.
- Soitin ei pysty välttämättä toistamaan joitakin DivX/MPEG-4-videotiedostoja, joiden pituus on yli 3 tuntia.
- DivX/MPEG-4-videotiedostosta riippuen ei normaali toisto ole välttämättä mahdollista. Kuvasta saattaa tulla epätarkka, toisto ei ehkä suju joustavasti, äänessä saattaa olla katkoksia, jne. Suositellaan, että tiedosto luotaisiin hitaammalla bitinopeudella. Jos äänessä esiintyy edelleen kohinaa, tarkista ääniformaatti (MP3:a suositellaan DivX-videotiedostoille, ja MPEG-4-videotiedoston formaatin tulisi olla AAC LC.). Pidä kuitenkin mielessä, ettei tämä soitin ole yhteensopiva WMA-formaatin (Windows Media Audio) kanssa.
- Tämä soitin ei välttämättä toista DATA CD:n suurta bitinopeutta joustavasti. Toisto suositellaan tehtäväksi DATA DVD:tä käyttäen.
- Soitin tunnistaa aina 299 albumia. Soitin ei toista enempää kuin 299 albumia.
- Soitin pystyy tunnistamaan yhteensä aina 648 tiedostoa ja albumia. Soitin ei toista mitään 648:n tiedoston tai albumin jälkeisistä yksiköistä.
- Median kirjoitustilasta riippuen tunnistettavien tiedostojen ja albumien kokonaismäärä saattaa olla pienempi kuin 648.
- Soitin pystyy näyttämään aina 14 kirjainmerkkiä sisältävän tiedosto- tai albuminimen kokonaisuudessaan. Erikoismerkit näytetään merkinä "*."
- Soitin pystyy näyttämään ainoastaan parhaillaan toistettavan albumin nimen. Kaikki ylemmässä kerroksessa sijaitsevat albumit saavat nimen "\\.\\".
- Joidenkin tiedostojen toistotietoja ei näytetä oikein.

Kuluttajakäyttöön tarkoitetuista levyistä

Aluekoodi

Se on kopiosuojajärjestelmä. Aluekoodi näkyy DVD VIDEO -pakkauksessa myyntipaikan mukaisesti. DVD VIDEO -levyjä, joissa lukee "ALL" tai "2" voidaan soittaa tällä soittimella.



DVD- ja VIDEO CD -toistotoiminnot

Joissakin DVD- ja VIDEO CD -levyjen toiminnoissa saattaa olla ohjelman tuottajien asettamia rajoituksia. Koska tämä laite toistaa DVD- ja VIDEO CD -levyt kullakin levyllä olevan, ohjelmistotuottajan tuottaman tallenteen mukaisesti, jotkin toiminnot eivät välttämättä aina ole käytettävissä. Tutustu myös DVD- ja VIDEO CD -levyjen omissa pakkauksissa oleviin ohjeisiin.

Kopiosuojatekniikalla koodatut musiikkilevyt

Tämä tuote on suunniteltu toistamaan Compact Disc (CD) -standardin mukaisia levyjä.

Jotkin levy-yhtiöt markkinoivat kuitenkin erilaisia kopiosuojalla varustettuja musiikki-CD-levyjä. Pidä mielessä, että näiden levyjen joukossa on joitakin CD-standardin kanssa yhteensopimattomia CD-levyjä, joita ei välttämättä voi soittaa tällä laitteella.

DualDisc-levyjen audiomateriaalipuoli

DualDisc on kaksipuolinen levy, jonka toisella puolella on DVD-materiaalia ja toisella digitaalista audiomateriaalia. Koska audiomateriaalipuoli ei kuitenkaan ole Compact Disc (CD) -standardin mukainen, toiston onnistumista tällä laitteella ei taata.

Tekniset tiedot

Järjestelmä

Laser: Puolijohdelaser
Signaaliformaattijärjestelmä: PAL (NTSC)

Lähtöliitännät

VIDEO (videolähtö):
Minijakki
Lähtö 1.0 Vp-p/75 ohmia

AUDIO (äänentoisto)
Stereominijakki
Lähtö 2.0 Vrms/47 kilo-ohmia
Suositeltu kuormitusimpedanssi 47 kilo-ohmia

PHONES (kuulokkeet) A/B:
Stereominijakki

USB:

USB-liitäntä, tyyppiä A (USB-muistitikon kytkemiseen)

Nestekidenäyttö

Paneelin koko: 7" leveä (kulmasta kulmaan)
Käyttöjärjestelmä: TFT-aktiivimatriisi
Resoluutio: 480 × 234 (tehokas pikselimäärä: enemmän kuin 99,99 %)

Yleistä

Käyttöjännite:

Tasavirta 9,5 V (Verkko/latauslaite/savukkeensytytinsovitin)
Tasavirta 7,4 V (Ladattava akku)

Virrankulutus (DVD VIDEO -toisto):

7 W (kuulokkeita käytettäessä)

Mitat (noin):

200 × 39,5 × 155 mm (leveys/korkeus/syvyys) mukaan lukien ulkonevat osat

Paino (noin):

840 g

Käyttölämpötila:

5 °C – 35 °C

Käyttöpaikan kosteuspitoisuus:

25 – 80 %

Verkko/latauslaite:

110–240 V AC, 50/60 Hz

Savukkeensytytinsovitin:

12 V DC

Toimitetut lisävarusteet

Lue lisää s. 9.

Ulkonäköä ja yksityiskohtia voidaan muuttaa ilman ennakoilmoitusta.

Hakemisto

Numeroja sisältävät nimet

16:9 18

4:3 Letter Box 18

4:3 Pan Scan 18

A

Aluekoodi 29

Asetukset 18

Audio 7, 20

Audio DRC 19

Audio Setup 19

C

CD 12, 27

D

DATA 15, 27

Diaesitys 16

Disc Menu (Levyvalikko) 20

DivX (videotiedosto) 15, 28

DVD 12, 27

G

General Setup 18

J

Jatkuva toisto 13

JPEG 15, 28

K

Kamerakulma 8, 19

Kauko-ohjaimen paristo 9

L

Language Setup (Kieliasetukset) 20

Lataus- ja toistoajat 10

LCD:n kuvasuhde 17

LCD-tila 17

M

MP3 15, 28

MPEG-4 (videotiedosto) 15, 28

N

Näytönsäätäjä 13, 19

O

OSD (Kuvaruutunäyttö) 20

P

Parental Control (Käytönvalvonta) 20

Password (Salasana) 20

PBC 13, 19

R

Resume Play 13

S

Satunnaissoitto 13

T

Tekstitys 8, 20

Toistokelpoinen media 27

Toistotietonäyttö 14

TV Display 18

TV Display (Tv-näyttö) 18

U

USB 16

V

Vianetsintä 22

VIDEO CD 12, 27

Videotiedosto (DivX/MPEG-4) 15, 28

4-126-490-11(1)

