

Micro HI-FI Component System

DK Betjeningsvejledning



http://www.sony.net/



Made for iPod iPhone

ADVARSEL

For at forhindre brand må apparatets ventilationsåbninger ikke dækkes til med aviser, duge, gardiner osv. Anbring ikke kilder til åben ild, f.eks. tændte stearinlys, på apparatet.

For at forhindre brand eller elektrisk stød må dette apparat ikke udsættes for dryp eller sprojt, og der må ikke anbringes genstande, der indeholder væsker, f.eks. vaser, på apparatet.

Anbring ikke apparatet i et trangt rum, f.eks. en bogreol eller et indbygget skab.

Da strømforsyningsstikket bruges til at koble apparatet fra strømforsyningsnettet, skal enheden kobles til en stikkontakt med nem adgang. Hvis apparatet ikke reagerer som forventet, skal du straks tage stikket ud af stikkontakten i væggen.

Batterier eller apparater, der har batterier installeret, må ikke udsættes for kraftig varme, f.eks. solskin, ild eller lignende.

Enheden er stadig tilsluttet strømkilden, så længe den er tilsluttet stikkontakten i væggen, selvom selve enheden er slukket.

Navnepladen er placeret nederst på ydersiden af hovedenheden.

ADVARSEL
For at forhindre legemsbeskadigelser skal dette apparat være sikkert fastgjort til væggen i overensstemmelse med installationsvejledningen.

FORSIGTIG
Brug af optiske instrumenter i forbindelse med dette produkt kan forøge risikoen for øjenskader.



Dette apparat er klassificeret som et CLASS 1 LASER-produkt. Mærket er placeret nederst på ydersiden af hovedenheden.

Meddelelse til kunder: Følgende oplysninger gælder kun for udstyr, der er solgt i lande, der er underlagt EU-direktiver.
Produktet er fremstillet af Sony Corporation, 1-7-1 Konan Minato-ku Tokyo, 108-0075 Japan. Den autoriserede repræsentant for EMC og produktikkerhed er Sony Deutschland GmbH, Hedelfinger Strasse 61, 70327 Stuttgart, Tyskland. For service eller garanti henviser vi til de adresser, som fremgår af separate service- eller garantidokumenter.

Bortskaffelse af gammelt elektrisk og elektronisk udstyr (gælder i EU og andre europæiske lande med separate opsamlingsystemer)

Dette symbol på produktet eller pakken med produktet angiver, at produktet ikke må bortskaffes som husholdningsaffald. Det skal i stedet indleveres på en deponeringsplads specielt indrettet til opsamling af elektrisk og elektronisk udstyr, der skal genindvindes. Ved at sikre, at produktet bortskaffes korrekt, forebygges de eventuelle negative miljø- og sundhedsskadelige påvirkninger, som en ukorrekt affaldshåndtering af produktet kan forårsage. Genindvinding af materialer vil medvirke til at bevare naturens ressourcer. Yderligere oplysninger om genindvinding af dette produkt kan fås hos myndighederne, det lokale renovationselskab eller butikken, hvor produktet er købt. Tilbehør: Fjernbetjening



Bortskaffelse af brugte batterier (gælder i EU og andre europæiske lande med separate opsamlingsystemer)

Dette symbol på batteriet eller pakken angiver, at det batteri, der fulgte med produktet, ikke må bortskaffes som husholdningsaffald.

På nogle batterier bliver dette symbol muligvis brugt sammen med et kemisk symbol. Det kemiske symbol for kviksølv (Hg) eller bly (Pb) er angivet, hvis batteriet indeholder mere end 0,0005 % kviksølv eller 0,004 % bly. Ved at sikre, at batterierne bortskaffes korrekt, forebygges de eventuelle negative miljø- og sundhedsskadelige påvirkninger, som en ukorrekt affaldshåndtering af batteriet kan forårsage. Genindvinding af materialerne vil medvirke til at bevare naturens ressourcer.

I tilfælde af produkter, der af sikkerheds-, ydelses- eller dataintegritetsmæssige årsager kræver permanent tilslutning til et indbygget batteri, må det pågældende batteri kun udskiftes af en kvalificeret tekniker. For at sikre, at batteriet bliver behandlet korrekt, skal produktet indleveres på en deponeringsplads specielt indrettet til opsamling af elektrisk og elektronisk udstyr, der skal genindvindes.

For alle andre batterier henvises der til afsnittet om, hvordan batteriet tages ud af produktet på en sikker måde. Indlever batteriet på en deponeringsplads specielt indrettet til genindvinding af brugte batterier. Yderligere information om genindvinding af dette produkt eller batteri kan fås ved at kontakte den kommunale genbrugsstation eller den butik, hvor produktet blev købt.

Bemærkninger om DualDisc

En DualDisc er en tosidet disk, der indeholder DVD-optaget materiale på den ene side med digitalt audiomateriale på den anden side. Men da siden med audiomateriale ikke passer til Compact Disc-standarden (CD), kan afspilning af dette produkt ikke garanteres.

Musikdiske, der er kodet med copyright-beskyttelsesteknologi

Dette produkt er beregnet til afspilning af diske, der er i overensstemmelse med Compact Disc-standarden (CD). I de seneste år har en række pladeselskaber markedsført forskellige musikdiske, der er kodet med copyright-beskyttelsesteknologi. Vær opmærksom på, at der blandt disse diske findes typer, der ikke overholder CD-standarden, og som ikke kan afspilles af dette produkt.

Licens og varemærker

- iPhone, iPod, iPod classic, iPod nano og iPod touch er registrerede varemærker tilhørende Apple Inc. i USA og andre lande.
- MPEG Layer-3-lydkodningsteknologi og -patenter er givet i licens fra Fraunhofer IIS og Thomson.
- Windows Media er et registreret varemærke eller et varemærke tilhørende Microsoft Corporation i USA og/eller andre lande.
- Dette produkt er beskyttet af bestemte rettigheder til intellektuel ejendom tilhørende Microsoft Corporation. Brug eller distribution af denne teknologi uden for dette produkt er forbudt uden licens fra Microsoft eller autoriseret Microsoft-underafdeling.
- Alle andre varemærker og registrerede varemærker tilhører de respektive indehavere. I denne vejledning er mærkerne ™ og ® ikke angivet.

Apparatets for- og bagside

Apparat (fra oven)

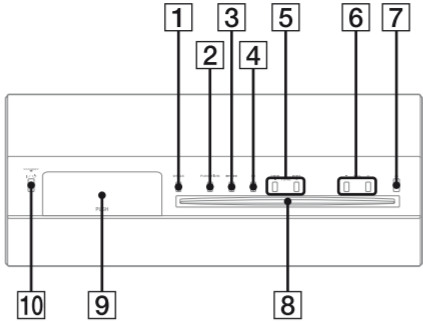

Apparat (forside)

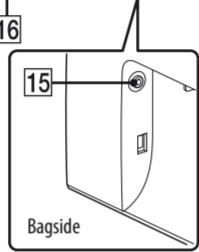
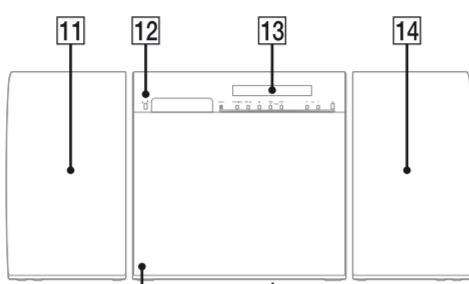

Fjernbetjening

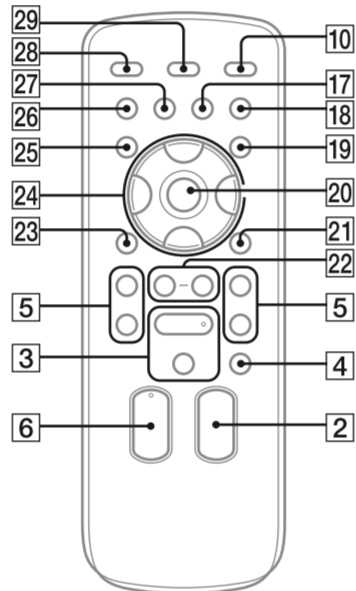

Denne vejledning beskriver især betjening vha. fjernbetjeningen, men de samme betjeninger kan også udføres med knapperne på apparatet, som har de samme eller tilsvarende navne.

Sådan bruges fjernbetjeningen

Skub låget til batterirummet til side, og fjern det. Indsæt derefter de to R6-batterier (størrelse AA) (medfølger ikke) med enden mærket **+** først, så de passer til polerne som vist nedenfor.

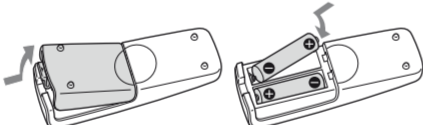

Bemærkninger om brug af fjernbetjeningen

- Ved normal brug bør batterierne kunne holde i ca. seks måneder.
- Anvend ikke nye og brugte batterier eller batterier af forskellige typer samtidig.
- Hvis du ikke bruger fjernbetjeningen i længere tid, skal du fjerne batterierne for at undgå beskadigelser som følge af batterilækage og korrosion.

Kom godt i gang

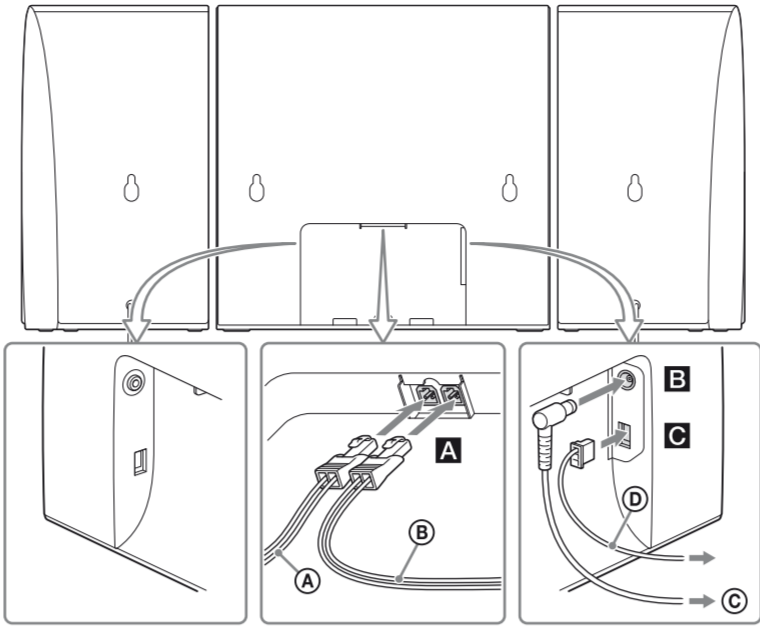

- Ⓐ Højtalerkabel (højre)
- Ⓑ Højtalerkabel (venstre)
- Ⓒ Til vekselstrømsadapter
- Ⓓ DAB/FM-antenne (træk den ud vandret).

Sådan bruges iPod/iPhone

Skub panelet op **9**, og sæt en dock-adapter i Dock'en før brug. Ved brug af en iPod-model skal du benytte den Dock-adapter, der blev leveret sammen med din iPod. Ved brug af en iPhone-model skal du benytte den Dock-adapter, der blev leveret sammen med anlægget. Der er oplysninger om Dock-adaptre i instruktionerne, der leveres sammen med Dock-adaptterne.

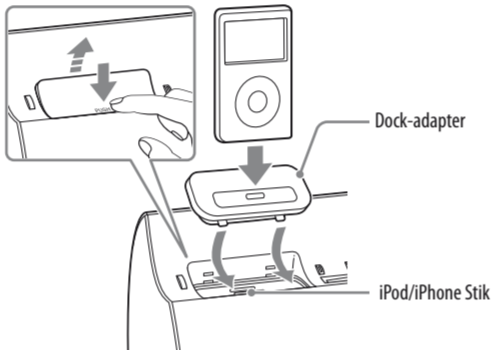

Når iPod/iPhone ikke bruges, skal panelet være lukket. Du fjerner Dock-adapteren ved at skubbe den op med en fingernegl eller en flad genstand vha. åbningen inde i adapteren.

Montering

Montering af stativet på anlægget

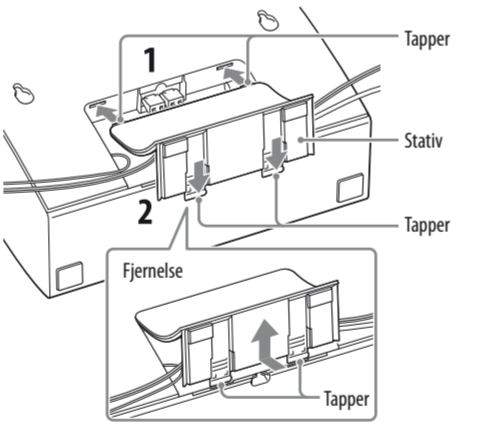

- 1 Sæt tapperne på stativet ind i rillerne på anlægget.
- 2 Hold stativets underside ned, mens du sætter tapperne på stativet ind i rillerne.

Sådan tages stativet af anlægget

Hold stativets underside ned, mens du trækker tapperne på stativet ud af apparatet.

Montering af anlægget på væggen

Du kan montere anlægget på væggen. Inden montering skal du fjerne stativet fra anlægget.

Bemærkninger

- Fag netledningen ud af stikkontakten, for du monterer anlægget.
- Brug skruer, der passer til væggens materiale og styrke. Kontakt et byggemarked eller en professionel monter for at få oplysninger om montering, vægmateriale eller skruer.
- Utilstrækkelig vægbæreevne eller brug af forkerte skruer kan medføre, at anlægget falder ned og bliver beskadiget, eller resultere i personskade.

- 1 Monter de medfølgende puder bag på højttalerne og anlægget.

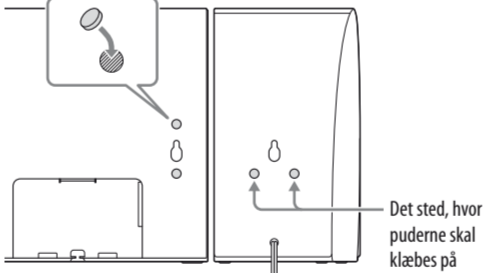

- 2 Find skruer (medfølger ikke), der passer til hullet på bagsiden af anlægget og højttalerne. Se tegningerne nedenfor.

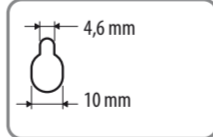

Huller på bagsiden af apparatet og højttalerne

A Højtalere

Tilslut højttalerledningerne til SPEAKERS-jackstikkene på apparatet.

B Strømforsyning

- 1 Slut netledningen til vekselstrømsadapteren.
- 2 Tilslut vekselstrømsadapteren til apparatet, og sæt netledningen i en stikkontakt i væggen.

Demonstrationen vises i displayet. Når man trykker på I/⏻ **10**, tændes anlægget, og demonstrationen slutter automatisk. Når man slukker for anlægget, vises demonstrationen i displayet igen.

Når man indstiller uret, skifter anlægget til strømbesparende tilstand, og demonstrationen annulleres.

Sådan indstilles uret

- 1 Tryk på I/⏻ **10** for at tænde for anlægget.
- 2 Tryk på TIMER MENU **19** for at vælge tilstanden for indstilling af ur.
Hvis "PLAY SET?" blinker, skal du trykke gentagne gange på **4/8** **24** for at vælge "CLOCK SET?" og derefter trykke på ENTER **20**.
- 3 Tryk gentagne gange på **4/8** **24** for at indstille timer, og tryk derefter på **⏻** (enter) **20**.
- 4 Anvend samme fremgangsmåde for at indstille minutallet.

Bemærk

Urindstillingerne nulstilles, hvis du trækker strømforsyningskablet ud af stikkontakten, eller hvis der opstår strømsvigt.

Sådan vises uret, når der er slukket for anlægget

Tryk på DISPLAY **29**. Uret vises i cirka 8 sekunder.

C DAB/FM-antenne

Find en placering og en retning, der giver en god modtagelse, og sæt derefter antennen op. Hold antennerne væk fra højttalerledningerne og netledningen for at undgå, at der opfanges støj.

Modtagelse af DAB/DAB+-radiostation

Når du tænder for anlægget første gang, efter at du har købt det, starter den automatiske DAB-søgning automatisk og opretter en liste over tilgængelige tjenester. Under den automatiske DAB-søgning vises **■■■■■**. Tryk ikke på nogen knap på apparatet eller fjernbetjeningen under automatisk DAB-søgning. Søgningen afbrydes, og listen over tjenester oprettes muligvis ikke korrekt. Hvis du vil udføre den automatiske DAB-søgning manuelt, skal du gennemføre proceduren "Manuel udførelse af automatisk DAB-søgning" under "Lytning til radioen". Hvis du er flyttet til et andet område, skal du udføre den automatiske DAB-søgning manuelt og registrere indholdet af udsendelserne igen.

Betjening

Afspilning af en CD/MP3-disk

- 1 Vælg CD-funktionen.
Tryk gentagne gange på FUNCTION +/- **2**.
- 2 Ilæg en disk.
Sæt en disk i diskindgangen, så mærkatsiden vender fremad.

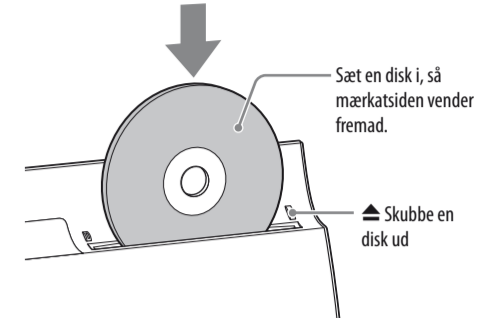

- 3 Start afspilningen.
Tryk på **▶** (afspil) **3**.

Bemærkninger

- Når du tænder for anlægget, trækkes disken ikke ind i diskindgangen, for "No Disc" vises i displayet. Forsøg ikke at skubbe disken ind, for "No Disc" vises.
- Sæt ikke en disk i, som ikke har standardform (f.eks. hjerte, firkant, stjerne). Disken kan forsvinde ind i anlægget og forårsage uoprettelig skade.
- Når du trykker på **▲** (skub ud) på apparatet og derefter sætter den disk, som ses i diskindgangen, i igen, skal du ikke skubbe disken ind. Tag disken ud af diskindgangen, og sæt den i igen.
- Sluk ikke for anlægget, hvis en disk er delvist indsat i diskindgangen. Dette kan medføre, at disken falder ud.
- Brug ikke diske med tape, mærkater eller lim på, da det kan medføre fejl.
- Når du skubber en disk ud, skal du holde i diskens kant. Du må ikke røre ved overfladen.
- Skub ikke en disk ind i diskindgangen, når anlægget er slukket. Dette kan medføre funktionsfejl på anlægget.
- Indsæt ikke en 8 cm disk med en adapter. Dette kan medføre funktionsfejl på anlægget.

Andre betjeninger

For at	Tryk på
Stoppe afspilning midlertidigt	 (pause) 3 . Tryk på knappen igen for at genoptage afspilningen.
Stoppe afspilning	■ (stop) 4 .
Vælg en mappe på en MP3-disk	☐ (vælg mappe) +/- 22 gentagne gange.
Vælg et musiknummer eller en fil	◀◀ (gå tilbage)/ ▶▶ (gå fremad) 5 .
Finde et punkt i et musiknummer eller en fil	Hold ◀◀ (spol tilbage)/ ▶▶ (spol frem) 5 nede under afspilningen, og slip knappen på det ønskede sted.
Vælg gentaget afspilning eller "REPI" vises.	REPEAT 27 flere gange, indtil "REP" afspilning eller "REPI" vises.
Skub en disk ud	▲ på apparatet 7 .

Sådan ændres afspilningstilstanden

Tryk på PLAY MODE **26** flere gange, mens afspilleren er stoppet. Du kan vælge afspilningstilstanden Normal ("☐") for alle MP3-filer i mappen på disken), afspilningstilstanden Blandet ("SHUF" eller "☐ SHUF") for mappeblanding) eller afspilningstilstanden Program ("PGM").
* Når der afspilles en CD-DA-disk (hvd), har **☐** (SHUF)-afspilning den samme funktion som normal (SHUF)-afspilning.

Bemærkning om gentaget afspilning

"REPI" angiver, at et enkelt musiknummer eller en enkelt fil gentages, indtil du stopper afspilningen.

Bemærkninger om afspilningstilstanden Blandet

- Når afspilningstilstanden Blandet er indstillet til "SHUF", vil anlægget afspille alle spor eller filer på disken i blanded rækkefølge. Når afspilningstilstanden Blandet er indstillet til "☐ SHUF", vil anlægget afspille alle spor eller filer i den valgte mappe i blanded rækkefølge.
- Når du slukker for anlægget, slettes den valgte afspilningstilstand Blandet ("SHUF" eller "☐ SHUF"), og afspilningstilstanden går tilbage til afspilningstilstanden Normal ("☐").

Bemærkninger om afspilning af MP3-diske

- Udvaldt at gemme andre typer af musiknumre eller filer eller uønskedige mapper på en disk, der indeholder MP3-filer.
- Mapper, som ikke indeholder MP3-filer, springes over.
- MP3-filer afspilles i den rækkefølge, som de optages på disken.
- Anlægget kan kun afspille MP3-filer, som har filtypenavnet ".mp3".
- Selvom filnavnet har filtypen ".mp3", kan afspilning af filen forårsage kraftig støj, hvis filen i virkeligheden er anderledes, og dette kan beskadige højttalersystemet og medføre, at anlægget ikke fungerer.
- Det maksimale antal:
 - mapper er 255 (inklusive rodmappen).
 - MP3-filer er 511.
 - MP3-filer og mapper, der kan være på en enkelt disk, er 512.
 - mappeniveauer (træstrukturen af filer) er 8.
- Kompatibilitet med alle programmer, optageenheder og optagemedier til MP3-kodning/skrivning kan ikke garanteres. Inkompatible MP3-diske kan frembringe støj, eller lyden kan blive afbrudt, eller de kan muligvis slet ikke afspilles.

Bemærkninger om afspilning af multiseSSION-diske

- Hvis den første session på disken er en CD-DA-session, kan de øvrige sessioner på disken ikke genkendes usænt sessionsformatet. Det er kun CD-DA-musiknumrene i den første session, der kan afspilles.
- Hvis sessionsformatet for den første session er CD-ROM, og de øvrige sessioner er optaget i det samme format, fortsætter anlægget med at afspille MP3-filer derefter i flere sessioner, indtil anlægget støder på en anden session, der er optaget i et andet format.

