

## Ραδιόφωνο μπάνιου FM/AM

Οδηγίες χρήσης EL



©2014 Sony Corporation

ICF-S80

## Ξεκινώντας

### 1 Τοποθετήστε τις μπαταρίες.

Σύρετε το διακόπτη κλειδίσματος/εξκλειδίσματος προς την κατεύθυνση του βέλους (1) και ανοίξτε το κάλυμμα της θήκης της μπαταρίας (2).

Τοποθετήστε τρεις μπαταρίες R14 (μεγέθους C) (δεν παρέχονται). Να τοποθετείτε πάντα πρώτα την πλευρά της μπαταρίας.

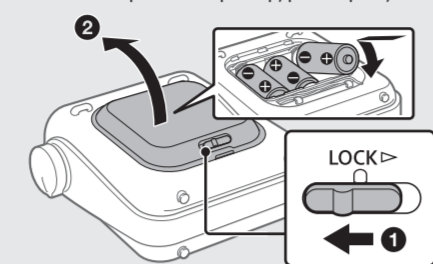

Για να διατηρήσετε την αντοχή στο νερό, βεβαιωθείτε ότι το κάλυμμα της θήκης της μπαταρίας είναι ερμητικά κλειστό και κλειδωμένο με ασφάλεια. Για λεπτομέρειες, ανατρέξτε στην ενότητα «**Αντοχή στο νερό (Διαβάστε πριν από τη χρήση του ραδιοφώνου)**».

Κατά την τοποθέτηση του καλύμματος, κρατήστε σταθερά το κάλυμμα και σύρετε το διακόπτη κλειδίσματος/εξκλειδίσματος στη θέση LOCK (κλειδωμά) προς την κατεύθυνση του βέλους (3).

Τραβήξτε προς τα έξω την ενσύρματη κεραία FM όπως φαίνεται παρακάτω, προσέχοντας να μην εγκλωβιστεί η ενσύρματη κεραία FM μεταξύ της μονάδας και του καλύμματος.



Τραβήξτε προς τα έξω την ενσύρματη κεραία FM.

### 2 Ρυθμίστε το ρολόι.

Η ένδειξη «0:00» (ή «12:00 π.μ.») θα αναβοσβήνει στην οθόνη μετά την εισαγωγή των μπαταριών. Πατήστε παρατεταμένα την ένδειξη SET CLOCK (Ρύθμιση του ρολογιού) έως ότου ξεκινήσει να αναβοσβήνει η ένδειξη της ώρας.

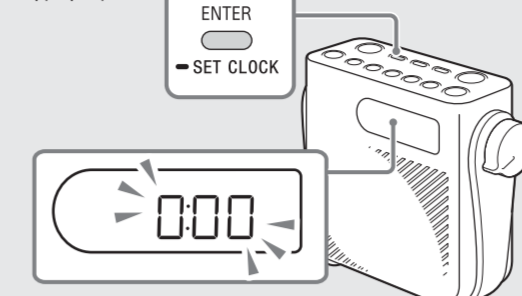

#### Συμβουλή

Μπορείτε να κάνετε εναλλαγή της λειτουργίας ένδειξης ρολογιού μεταξύ του συστήματος 24 ωρών και του συστήματος 12 ωρών ενώ η μονάδα είναι απενεργοποιημένη, πιέζοντας το κουμπί + και το προσυντονισμένο κουμπί 1 έως ότου ακουστεί το ηχητικό σήμα.

#### Ρύθμιση ώρας



Πιέστε + ή - για να ορίσετε την ώρα.

#### Σημειώσεις

- Η λειτουργία ρύθμισης ρολογιού θα ακιρωθεί μετά από περίπου 65 δευτερόλεπτα, εάν δεν σημειωθεί κάποια ενέργεια.
- Θα γίνει επαναφορά της ρύθμισης του ρολογιού στις ερροστασιακές ρυθμίσεις μετά από περίπου 60 δευτερόλεπτα όταν αφαιρέσετε τις μπαταρίες από τη μονάδα. Σε αυτή την περίπτωση, ρυθμίστε ξανά το ρολόι.

#### Ρύθμιση λεπτών



Πιέστε + ή - για να ορίσετε τα λεπτά.

Πιέστε ENTER για να επιβεβαιώσετε τη ρύθμιση της ώρας.

Πιέστε ENTER για να επιβεβαιώσετε τη ρύθμιση των λεπτών.

## Ακρόαση ραδιοφώνου

### 1 Ενεργοποιήστε το ραδιόφωνο.

Το ραδιόφωνο είναι ενεργοποιημένο και η ένδειξη «RADIO» ανάβει στην οθόνη.

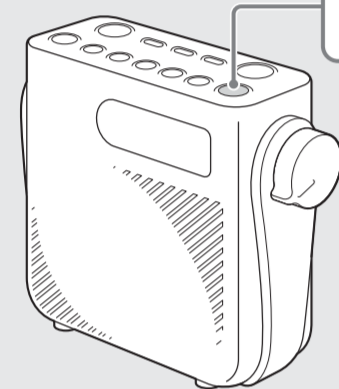

### 2 Επιλέξτε τη ζώνη.

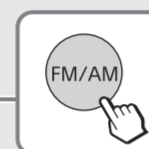

Εάν πατήσετε επανειλημμένα το κουμπί, η ζώνη αλλάζει ως εξής:

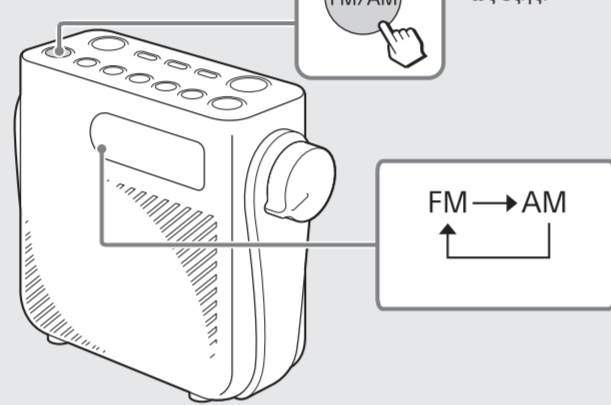

### 3 Συντονιστείτε στο σταθμό που θέλετε.

#### Παράδειγμα ένδειξης (κατά το συντονισμό σε έναν ραδιοφωνικό σταθμό FM)



Τρέχουσα επιλογή ζώνης  
Ανάβει η ένδειξη «FM» ή «AM».

#### Συμβουλή

Πιέστε + ή - μία φορά όταν εμφανίζεται το ρολόι. Η συχνότητα του ραδιοφωνικού σταθμού που είναι προσυντονισμένος αυτήν τη στιγμή εμφανίζεται στην οθόνη για μερικά δευτερόλεπτα.

#### Συντονισμός Auto scan (αυτόματης σάρωσης)

Η μονάδα εκτελεί αυτόματη σάρωση για το εύρος συχνοτήτων των σταθμών που είναι δυνατό να ληφθούν. Μόλις εντοπιστεί κάποιος ραδιοφωνικός σταθμός, η μονάδα λαμβάνει τα ραδιοφωνικά σήματα του σταθμού για περίπου 3 δευτερόλεπτα και, στη συνέχεια, εξακολουθεί να κάνει αναζήτηση για τον επόμενο σταθμό που είναι δυνατό να ληφθεί.

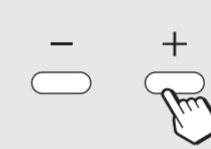

Πιέστε παρατεταμένα το κουμπί + ή - έως ότου ξεκινήσει να αλλάζει η συχνότητα.

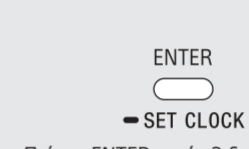

Πιέστε ENTER εντός 3 δευτερολέπτων από τη στιγμή που θα εμφανιστεί η προεπισκόπηση 3 δευτερολέπτων του επιθυμητού σταθμού. Λάβετε υπόψη ότι η μονάδα ξεκινά να αναζητά τον επόμενο σταθμό εάν δεν πιέσετε ENTER.

#### Χειροκίνητος συντονισμός

Μπορείτε να εκτελέσετε χειροκίνητο συντονισμό του επιθυμητού σταθμού. Χρησιμοποιήστε τον χειροκίνητο συντονισμό για να εντοπίσετε έναν συγκεκριμένο σταθμό, για παράδειγμα, στην περίπτωση που γνωρίζετε τη συχνότητα του σταθμού εκ των προτέρων.

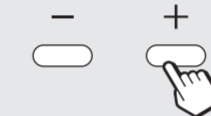

Πιέστε επανειλημμένα το κουμπί + ή - έως ότου συντονιστεί ο σταθμός που επιθυμείτε.

## Προσυντονισμός σταθμών

Προσυντονίστε τους αγαπημένους σταθμούς σας στα 5 προσυντονισμένα κουμπιά. Μπορείτε να προσυντονίσετε έως 5 σταθμούς FM και 5 σταθμούς AM.

### 1 Συντονιστείτε στο σταθμό που θέλετε.

Ακολουθήστε τα βήματα 1 έως 3 στην ενότητα «Ακρόαση ραδιοφώνου» παραπάνω.



#### Συμβουλή

Πιέστε + ή - μία φορά όταν εμφανίζεται το ρολόι. Η συχνότητα του ραδιοφωνικού σταθμού που είναι προσυντονισμένος αυτήν τη στιγμή εμφανίζεται στην οθόνη για μερικά δευτερόλεπτα.

### 2 Πιέστε παρατεταμένα το προσυντονισμένο κουμπί (1 - 5) που επιθυμείτε έως ότου ακούσετε το ηχητικό σήμα και ο προσυντονισμένος αριθμός εμφανιστεί στην οθόνη.

Πιέστε παρατεταμένα το κουμπί έως ότου ακούσετε το ηχητικό σήμα.



Ο προσυντονισμένος αριθμός ανάβει στην επάνω δεξιά γωνία της οθόνης όταν ολοκληρωθεί η καταχώριση.

#### Παράδειγμα: Προσυντονισμός ενός συντονισμένου σταθμού στο προσυντονισμένο κουμπί 1



Προσυντονισμένα κουμπιά

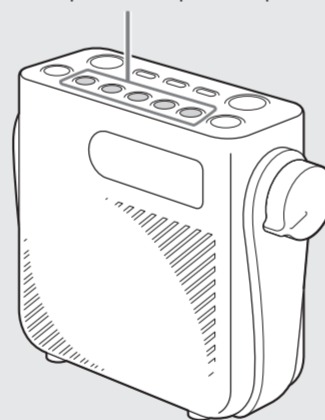

## Αλλαγή προσυντονισμένου σταθμού

### 1 Συντονίστε έναν νέο σταθμό.

### 2 Πιέστε παρατεταμένα το προσυντονισμένο κουμπί που θέλετε έως ότου ακούσετε το ηχητικό σήμα.

Ο προσυντονισμένος σταθμός στο επιλεγμένο κουμπί θα αντικατασταθεί από έναν νέο.

## Ακρόαση ενός προσυντονισμένου σταθμού

### 1 Επιλέξτε τη ζώνη FM ή AM και, στη συνέχεια, πιέστε το προσυντονισμένο κουμπί για να ακούσετε τον προσυντονισμένο σταθμό.



Επιλέξτε τη ζώνη FM ή AM.



Πιέστε το προσυντονισμένο κουμπί 1.



Εμφανίζεται η συχνότητα, ο προσυντονισμένος αριθμός ανάβει στην οθόνη και μπορείτε να ακούσετε το σταθμό που έχει καταχωριστεί στο προσυντονισμένο κουμπί 1.

Εάν δεν έχει προσυντονιστεί κανένας σταθμός στο κουμπί που πατάτε, εμφανίζεται η ένδειξη «--» (παρακάτω) και η μονάδα επιστρέφει στην προηγούμενη συχνότητα που βρισκόταν πριν πατήσετε το κουμπί.

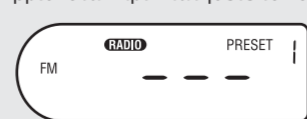

#### Σημείωση

Για να αποφύγετε την αλλαγή του προσυντονισμένου σταθμού κατά λάθος, μην πατάτε το προσυντονισμένο κουμπί για περισσότερο από 2 δευτερόλεπτα.

## Βελτίωση της ραδιοφωνικής λήψης

Όταν η ραδιοφωνική λήψη δεν είναι καλή, μπορεί να βελτιωθεί χρησιμοποιώντας την ενσύρματη κεραία (FM) ή αλλάζοντας τον προσανατολισμό της ίδιας της μονάδας (AM). Εάν τα προβλήματα λήψης εξακολουθούν να παρουσιάζονται, δοκιμάστε να αλλάξετε το σημείο τοποθέτησης, επιλέγοντας ένα μέρος κοντά σε παράθυρο ή σε πόρτα.

### Για FM

Τοποθετήστε σταθερά τη βεντούζα (περιλαμβάνεται), όπως φαίνεται παρακάτω.

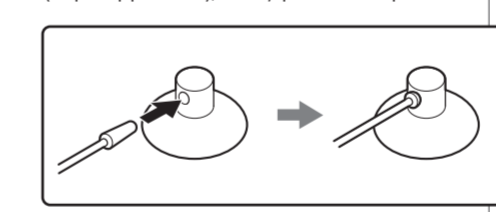

Τοποθετήστε την άκρη της ενσύρματης κεραίας FM στη βεντούζα. Κατά την αφαίρεση της ενσύρματης κεραίας από τη βεντούζα, τραβήξτε την άκρη της ενσύρματης κεραίας και αφαιρέστε τη. Μην τραβήξετε βεβιασμένα το σύρμα, καθώς μπορεί να σπάσει η ενσύρματη κεραία.

Προσαρμόστε τη γωνία της ενσύρματης κεραίας FM για καλή λήψη.

### Για AM

Αλλάξτε τον προσανατολισμό της ίδιας της μονάδας για να πετύχετε καλή λήψη. (Μια κεραία από ράβδο φερριτή είναι ενσωματωμένη στη μονάδα).

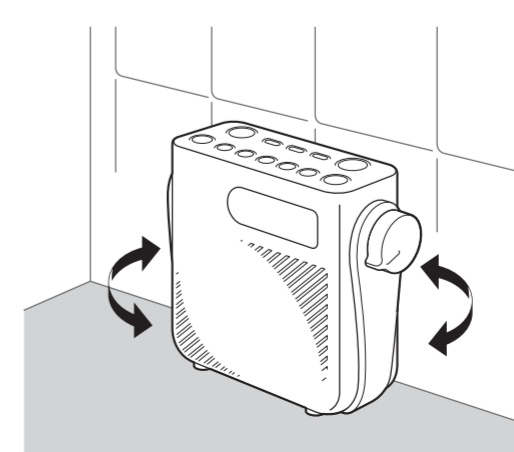
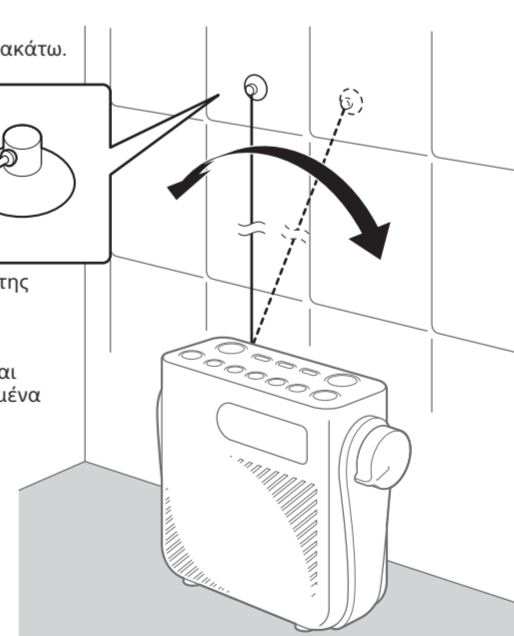

## Τοποθέτηση του λουριού

Κατά την αγορά είναι τοποθετημένο μόνο το ένα άκρο του λουριού. Τοποθετήστε το άλλο άκρο όπως φαίνεται στην παρακάτω εικόνα. Για να αφαιρέσετε το λουρί, κάντε τη διαδικασία με αντίστροφη σειρά.

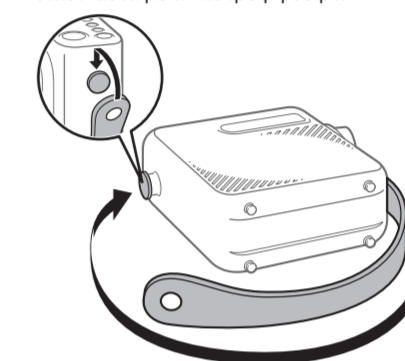

#### Σημείωση

Τοποθετήστε σταθερά την οπή του λουριού στην κεφαλή του προεξέχοντος τμήματος. Διαφορετικά, το λουρί μπορεί να βγει από τη θέση του και το ραδιόφωνο να πέσει από το σημείο όπου το αναρτήσατε.

## Ανάρτηση του ραδιοφώνου

Μπορείτε να αναρτήσετε αυτό το ραδιόφωνο όπως φαίνεται παρακάτω, χρησιμοποιώντας το λουρί ή ένα κορδόνι (δεν παρέχεται).

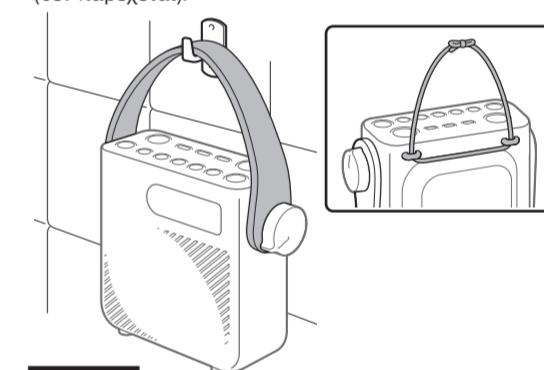

#### Σημειώσεις

- Μην αναρτάτε το ραδιόφωνο σε ασταθές μέρος ή σε μέρος από όπου μπορεί να πέσει εύκολα.
- Εάν χρησιμοποιείτε κορδόνι, επιλέξτε ένα αρκετά ισχυρό ώστε να υποστηρίξει το βάρος του ραδιοφώνου και δέστε το σταθερά για να αποφύγετε την πτώση του ραδιοφώνου.
- Αποφύγετε την υπερβολική πίεση στο λουρί ή το κορδόνι. Διαφορετικά το λουρί ή το κορδόνι μπορεί να σπάσει. Προσέξτε να μην ασκήσετε υπερβολική πίεση στο λουρί ή το κορδόνι όταν αναρτάτε το ραδιόφωνο.

## Έξοδος και φύλαξη της ενσύρματης κεραίας FM

### Τραβήξτε προς τα έξω την ενσύρματη κεραία

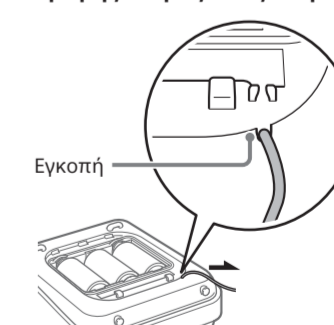

### Φύλαξη της ενσύρματης κεραίας

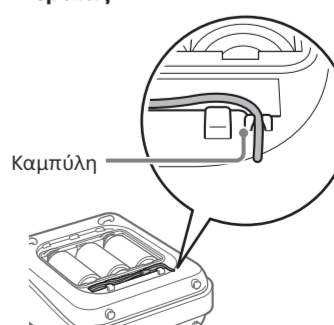

#### Σημειώσεις

- Όταν κλείνετε το κάλυμμα του τμήματος της μπαταρίας με την ενσύρματη κεραία FM σε λάθος θέση, η αντοχή στο νερό δεν μπορεί να διατηρηθεί, επειδή η ενσύρματη κεραία εγκλωβίζεται μεταξύ της μονάδας και του καλύμματος της θήκης της μπαταρίας. Καθοδηγήστε την ενσύρματη κεραία στο τμήμα με την εγκοπή και κλείστε το κάλυμμα του τμήματος.
- Όταν αποθηκεύετε την ενσύρματη κεραία, καθοδηγήστε τη στην καμπίλα και φροντίστε να μη μετακινηθεί από την υποδοχή του καλωδίου.

## Οδηγός εξαρτημάτων και στοιχείων ελέγχου

### Μονάδα

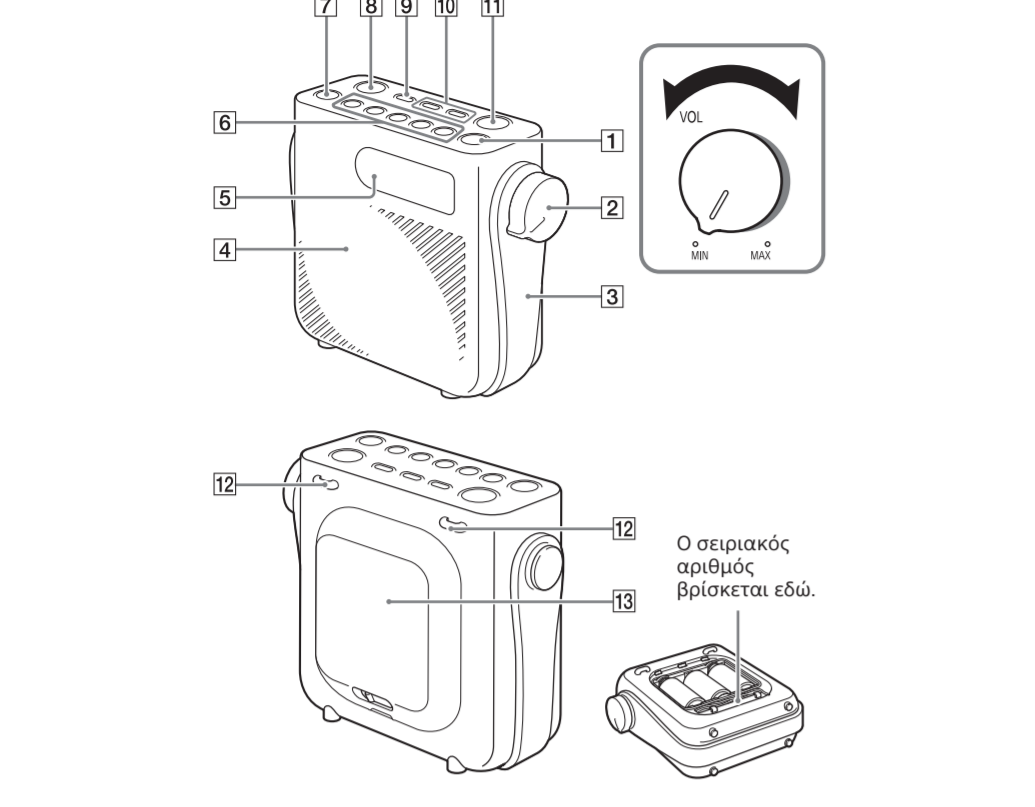

- |          |  |           |  |
|----------|--|-----------|--|
| <b>1</b> | Κουμπιά I/⏻ (λειτουργίας)  | <b>9</b>  | Κουμπιά ENTER/SET CLOCK (Ενεργοποίηση/ορισμός ρολογιού) (εάν πατήσετε παρατεταμένα το κουμπί ενεργοποιείται η λειτουργία ρύθμισης ρολογιού.) |
| <b>2</b> | Κουμπί έντασης   | <b>10</b> | Κουμπιά +, −   |
| <b>3</b> | Λουρί  | <b>11</b> | Κουμπιά AUTO OFF (Αυτόματη απενεργοποίηση)   |
| <b>4</b> | Ηχείο  | <b>12</b> | Θηλιάς κορδονιού   |
| <b>5</b> | Οθόνη  | <b>13</b> | Κάλυμμα θήκης μπαταριών  |
| <b>6</b> | Προσυντονισμένα κουμπιά*   |           |  |
| <b>7</b> | Κουμπιά FM/AM  |           |  |
| <b>8</b> | Κουμπιά TIMER SET/ON/OFF (ρύθμιση χρονοδιακόπτη ενεργή/ανενεργή) (για το χρονοδιακόπτη αντίστροφης μέτρησης) |           |  |

\* Το προσυντονισμένο κουμπί με αριθμό 3 διαθέτει μια ανάκληση κουκκίδα. Χρησιμοποιήστε την ανάκληση κουκκίδα ως αναφορά κατά τη χρήση του ραδιοφώνου.

### Οθόνη

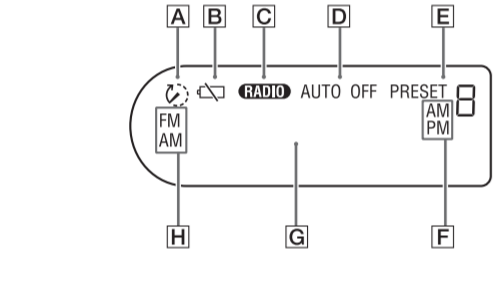

- |          |   |          |  |
|----------|---|----------|--|
| <b>A</b> | Αναβοσβήνει κατά τη ρύθμιση του χρονοδιακόπτη αντίστροφης μέτρησης και ανάβει όταν ο χρονοδιακόπτης αντίστροφης μέτρησης είναι σε εξέλιξη.                      | <b>E</b> | Ανάβει κατά τον προσυντονισμό των σταθμών ή των χρόνων αντίστροφης μέτρησης στα προσυντονισμένα κουμπιά ή κατά την επιλογή ενός προσυντονισμένου σταθμού ή του προσυντονισμένου χρόνου αντίστροφης μέτρησης. |
| <b>B</b> | Ανάβει ή αναβοσβήνει όταν η ένδειξη ισχύος της μπαταρίας είναι χαμηλή. Αντικαταστήστε όλες τις μπαταρίες με νέες, όταν ξεκινήσει να αναβοσβήνει αυτή η ένδειξη. | <b>F</b> | Ανάβει όταν η λειτουργία ένδειξης ρολογιού έχει οριστεί στο σύστημα 12 ωρών. (Οι ενδείξεις «AM» και «PM» δεν ανάβουν στο σύστημα 24 ωρών.)   |
| <b>C</b> | Ανάβει όταν η μονάδα λαμβάνει ραδιοφωνικά σήματα.   | <b>G</b> | Περιοχή συχνότητας/ώρας/μηνύματος  |
| <b>D</b> | Αναβοσβήνει κατά τη ρύθμιση του χρονοδιακόπτη αυτόματης απενεργοποίησης και ανάβει όταν ο χρονοδιακόπτης αυτόματης απενεργοποίησης είναι σε εξέλιξη.            | <b>H</b> | Υποδεικνύει τη ζώνη που είναι επιλεγμένη αυτήν τη στιγμή. Ανάβει η ένδειξη «FM» ή «AM».  |

### Συμβουλή

Μπορείτε να διαπιστώσετε εάν η μονάδα λαμβάνει ραδιοφωνικά σήματα ελέγχοντας την ένδειξη **RADIO** όταν η ένταση ήχου είναι στο ελάχιστο επίπεδο.

## Χρήσιμες λειτουργίες

## Χρονοδιακόπτης αυτόματης απενεργοποίησης

Το ραδιόφωνο απενεργοποιείται αυτόματα μετά την παρέλευση του καθορισμένου χρονικού διαστήματος (σε λεπτά). Με αυτήν τη λειτουργία, μπορείτε να αποφύγετε το ενδεχόμενο να ξεχάσει να λειτουργήσει τη μονάδα.

**1** Πιέστε το κουμπί **AUTO OFF** (Αυτόματη απενεργοποίηση).

Η ένδειξη «AUTO OFF» (Αυτόματη απενεργοποίηση) ξεκινά να αναβοσβήνει και η προεπιλεγμένη ρύθμιση («60») εμφανίζεται στην οθόνη. Εάν πιέσετε το κουμπί **AUTO OFF** (Αυτόματη απενεργοποίηση) ενώ το ραδιόφωνο είναι ανενεργό, το ραδιόφωνο ενεργοποιείται αυτόματα.

**3** Πιέστε το κουμπί **ENTER**.

Η επιλεγμένη ρύθμιση επιβεβαιώνεται με ένα ηχητικό σήμα και η ένδειξη «AUTO OFF» (Αυτόματη απενεργοποίηση) σταματά να αναβοσβήνει. Εάν δεν πατήσετε το κουμπί **ENTER** εντός 3 δευτερολέπτων περίπου, η ρύθμιση που είναι επιλεγμένη αυτήν τη στιγμή επιβεβαιώνεται αυτόματα.

### Συμβουλή

Μπορείτε να ελέγξετε την ώρα που απομένει έως ότου απενεργοποιηθεί το ραδιόφωνο πιέζοντας ξανά το **AUTO OFF** (Αυτόματη απενεργοποίηση) αφού ρυθμίσετε το χρονοδιακόπτη αυτόματης απενεργοποίησης.

### Για να ακυρώσετε το χρονοδιακόπτη αυτόματης απενεργοποίησης

Μπορείτε να ακυρώσετε το χρονοδιακόπτη αυτόματης απενεργοποίησης ακολουθώντας οποιοδήποτε από τις παρακάτω μεθόδους:

- Ορίστε το χρονοδιακόπτη αυτόματης απενεργοποίησης στη θέση «OFF» (Ανενεργό).
- Απενεργοποιήστε το ραδιόφωνο μία φορά και, στη συνέχεια, ενεργοποιήστε το ξανά.

### Για να αλλάξετε το χρονοδιακόπτη αυτόματης απενεργοποίησης, ενώ ο χρονοδιακόπτης αυτόματης απενεργοποίησης βρίσκεται σε εξέλιξη

Ξεκινήστε ξανά από το βήμα 1 και επιλέξτε την επιθυμητή ρύθμιση στο βήμα 2.

## Χρονοδιακόπτης αντίστροφης μέτρησης

Μπορείτε να ορίσετε το χρονοδιακόπτη αντίστροφης μέτρησης σε διαστήματα 1 λεπτού (90 λεπτά το μέγιστο). Όταν λήξει ο χρονοδιακόπτης αντίστροφης μέτρησης, η αφύπνιση σάς υπενθυμίζει ότι ο χρόνος σας έχει τελειώσει.

**1** Πιέστε **TIMER SET/ON/OFF** (ρύθμιση χρονοδιακόπτη ενεργή/ανενεργή). Οι ενδείξεις **⏻** και «1»\* (προεπιλεγμένη ρύθμιση) ξεκινούν να αναβοσβήνουν στην οθόνη.

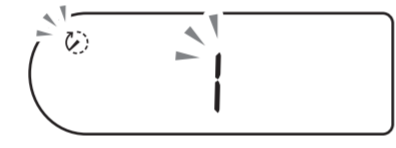

\* Η ένδειξη «1» θα αναβοσβήνει μόνο κατά την πρώτη ρύθμιση. Στο εξής, θα αναβοσβήνει ο χρόνος της αντίστροφης μέτρησης που είχε επιλεγεί την προηγούμενη φορά (σε λεπτά).

**2** Πιέστε τα κουμπιά **+** ή **−** για να ορίσετε το χρονοδιακόπτη αντίστροφης μέτρησης μεταξύ **1** και **90** λεπτών ενώ οι ενδείξεις **⏻** και «1»\* (προεπιλεγμένη ρύθμιση) αναβοσβήνουν στην οθόνη.

**3** Πιέστε **TIMER SET/ON/OFF** (ρύθμιση χρονοδιακόπτη ενεργή/ανενεργή) ή **ENTER**.

Η ένδειξη **⏻** και ο επιλεγμένος χρόνος αντίστροφης μέτρησης σταματούν να αναβοσβήνουν, ενώ η αντίστροφη μέτρηση ξεκινά με ένα ηχητικό σήμα. Όταν η αντίστροφη μέτρηση ολοκληρωθεί, οι ενδείξεις **⏻** και «0:00» ξεκινούν να αναβοσβήνουν, ενώ η αφύπνιση ηχεί για περίπου 60 λεπτά.

**Για να σταματήσετε το ηχητικό σήμα της αφύπνισης**
Πιέστε οποιοδήποτε κουμπί.

**Για να σταματήσετε το χρονοδιακόπτη αντίστροφης μέτρησης**
Πιέστε **TIMER SET/ON/OFF** (ρύθμιση χρονοδιακόπτη ενεργή/ανενεργή). Ο χρονοδιακόπτης αντίστροφης μέτρησης θα ακυρωθεί και η τρέχουσα ώρα θα εμφανίζεται στην οθόνη.

**Για να προσυντονίσετε τις ρυθμίσεις του χρονοδιακόπτη αντίστροφης μέτρησης που χρησιμοποιούνται συχνά στα προσυντονισμένα κουμπιά**
Μπορείτε να προσυντονίσετε τους χρόνους του χρονοδιακόπτη αντίστροφης μέτρησης που χρησιμοποιείτε συχνά στα 5 προσυντονισμένα κουμπιά.

- Πιέστε **TIMER SET/ON/OFF** (ρύθμιση χρονοδιακόπτη ενεργή/ανενεργή) και, στη συνέχεια, επιλέξτε το χρόνο αντίστροφης μέτρησης πιέζοντας τα κουμπιά **+** ή **−**.
- Πιέστε παρατεταμένα το προσυντονισμένο κουμπί (1 – 5) που επιθυμείτε έως ότου ακούσετε το ηχητικό σήμα και ο προσυντονισμένος αριθμός εμφανιστεί στην οθόνη.

### Για να χρησιμοποιήσετε τον προσυντονισμένο χρονοδιακόπτη αντίστροφης μέτρησης

- Πιέστε **TIMER SET/ON/OFF** (ρύθμιση χρονοδιακόπτη ενεργή/ανενεργή).
- Πιέστε το προσυντονισμένο κουμπί που επιθυμείτε ενώ η ένδειξη **⏻** και ο προσυντονισμένος χρόνος του χρονοδιακόπτη αντίστροφης μέτρησης αναβοσβήνουν στην οθόνη.
- Πιέστε **TIMER SET/ON/OFF** (ρύθμιση χρονοδιακόπτη ενεργή/ανενεργή) ή **ENTER**.

Η αντίστροφη μέτρηση ξεκινά με ένα ηχητικό σήμα.

### Σημειώσεις

- Οι προεπιλεγμένες ρυθμίσεις για τους χρονοδιακόπτες αντίστροφης μέτρησης είναι 3 λεπτά (Κουμπί 1), 10 λεπτά (Κουμπί 2), 20 λεπτά (Κουμπί 3), 40 λεπτά (Κουμπί 4) και 60 λεπτά (Κουμπί 5). Αφού προσυντονίσετε τους χρονοδιακόπτες αντίστροφης μέτρησης, οι ρυθμίσεις σας θα αντικαταστήσουν τις προεπιλεγμένες ρυθμίσεις.
- Οι προεπιλεγμένες ρυθμίσεις των προσυντονισμένων χρόνων αντίστροφης μέτρησης μετά από περίπου 60 δευτερόλεπτα, εάν οι μπαταρίες αφαίρεθούν από τη μονάδα. Σε αυτήν την περίπτωση, προσυντονίστε ξανά τους χρόνους αντίστροφης μέτρησης.
- Ακόμη και όταν το ραδιόφωνο είναι απενεργοποιημένο ενώ πιέζοντας το κουμπί I/⏻ είτε με τη λειτουργία χρονοδιακόπτη αυτόματης απενεργοποίησης, η αντίστροφη μέτρηση συνεχίζεται έως το τέλος.

### Συμβουλή

Για να ελέγξετε το σταθμό που ακούτε αυτήν τη στιγμή, ενώ λειτουργεί η αντίστροφη μέτρηση, πιέστε **+** ή **−**. Η ζώνη και η συχνότητα που είναι επιλεγμένες αυτήν τη στιγμή εμφανίζονται στην οθόνη για μερικά δευτερόλεπτα.

## Για να αλλάξετε το διάστημα συντονισμού AM

Αυτή η λειτουργία είναι διαθέσιμη σε όλα τα μοντέλα, με εξαίρεση αυτά που προορίζονται για τη Βόρεια Αμερική και την Ευρώπη.

**1** Πιέστε το κουμπί I/⏻ για να απενεργοποιήσετε το ραδιόφωνο.

**2** Πιέστε παρατεταμένα το προσυντονισμένο κουμπί **1** και **FM/AM** έως ότου ακούσετε το ηχητικό σήμα. Κάθε φορά που πιέζετε παρατεταμένα αυτά τα κουμπιά, το διάστημα συντονισμού AM αλλάζει κυκλικά.

Η αλλαγή του διαστήματος συντονισμού διαγράφει όλους τους προσυντονισμένους σταθμούς AM που είναι αποθηκευμένοι στη μονάδα. Προσυντονίστε ξανά τους σταθμούς, αφού αλλάξετε το διάστημα συντονισμού.

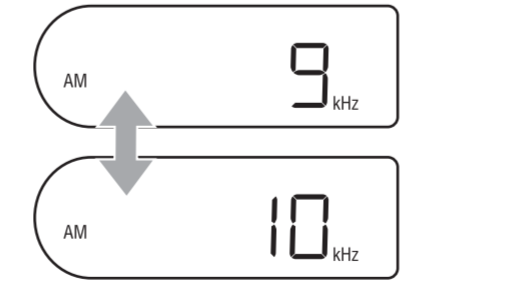

### Σημείωση

Το διάστημα συντονισμού AM μπορεί να αλλάξει μόνο όταν το ραδιόφωνο είναι απενεργοποιημένο. Βεβαιωθείτε ότι έχετε ενεργοποιήσει το ραδιόφωνο εκ των προτέρων.

## ΠΡΟΕΙΔΟΠΟΙΗΣΗ

Μην εγκαθιστάτε τη συσκευή σε περιορισμένο χώρο, όπως βιβλιοθήκη ή εντοιχισμένο ερμάρυ.

Μην εκθέτετε τη συσκευή σε πηγές με ακάλυπτες φλόγες (όπως αναμμένα κεριά).

Η πινακίδα στοιχείων και οι σημαντικές πληροφορίες σχετικά με τη μονάδα βρίσκονται στην κάτω εξωτερική πλευρά.

Μην εκθέτετε τις μπαταρίες ή τη συσκευή με τοποθετημένες τις μπαταρίες σε υπερβολική θερμότητα, όπως ηλιακό φως, φωτιά κ.τ.λ.

### Για τους πελάτες στην Ευρώπη

**Ειδοποίηση για τους πελάτες: Οι ακόλουθες πληροφορίες ισχύουν μόνο για εξοπλισμό που πωλείται σε χώρες στις οποίες ισχύουν οι Οδηγίες της ΕΕ**

Το προϊόν αυτό έχει κατασκευαστεί από ή/και λογαριασμό της Sony Corporation, 1-7-1 Konan Minato-ku Tokyo, 108-0075 Japan. Ερωτήματα σχετικά με τη συμμόρφωση του προϊόντος με βάση τη νομοθεσία της Ευρωπαϊκής Ένωσης θα πρέπει να απευθύνονται στον εξουσιοδοτημένο αντιπρόσωπο, την Sony Deutschland GmbH, Hedeflinger Strasse 61, 70327 Stuttgart, Γερμανία. Για οποιαδήποτε θέματα επισκευής ή εγγύησης, απευθυνθείτε στις διευθύνσεις που παρέχονται στα ξεχωριστά αντίστοιχα έγγραφα.

**Απόρρητη χρησιμοποίηση των μπαταριών και χρησιμοποιημένου ηλεκτρικού και ηλεκτρονικού εξοπλισμού (ισχύει στην Ευρωπαϊκή Ένωση και σε άλλες ευρωπαϊκές χώρες με ξεχωριστά συστήματα διακομιδής)**

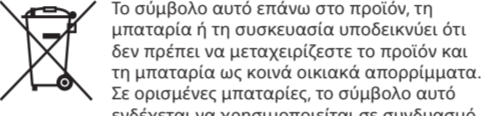

Το σύμβολο αυτό επάνω στο προϊόν, τη μπαταρία ή τη συσκευασία υποδεικνύει ότι δεν πρέπει να μεταχειρίζεστε το προϊόν και τη μπαταρία ως κοινά οικιακά απορρίμματα. Σε φθαρμένες μπαταρίες, το σύμβολο αυτό ενδέχεται να χρησιμοποιείται σε συνδυασμό με ένα χημικό σύμβολο. Τα χημικά σύμβολα του υδραργύρου (Hg) ή του μολύβδου (Pb) προστίθενται εάν η μπαταρία περιέχει περισσότερο από 0,0005% υδραργύρου ή 0,004% μολύβδου. Με τη διασφάλιση της σωστής απόρριψης αυτών των προϊόντων και μπαταριών συμβάλλετε στην αποτροπή ενδεχόμενων αρνητικών επιπτώσεων προς το περιβάλλον και την ανθρώπινη υγεία, οι οποίες, σε διαφορετική περίπτωση, θα μπορούσαν να προκληθούν από ακατάλληλη διαχείριση αποβλήτων. Η ανακύκλωση υλικών συμβάλλει στην εξοικονόμηση φυσικών πόρων.

Στην περίπτωση προϊόντων τα οποία για λόγους ασφαλείας, απόδοσης ή ακεραιότητας των δεδομένων απαιτούν μόνιμη σύνδεση με μια ενσωματωμένη μπαταρία, αυτή η μπαταρία θα πρέπει να αντικαθίσταται μόνο από εξειδικευμένο προσωπικό επισκευής. Για τη διασφάλιση της σωστής μεταχείρισης της μπαταρίας και του ηλεκτρικού και ηλεκτρονικού εξοπλισμού, παραδώστε αυτά τα προϊόντα στο τέλος της ωφέλιμης διάρκειας ζωής τους στο κατάλληλο σημείο συλλογής για την ανακύκλωση ηλεκτρικού και ηλεκτρονικού εξοπλισμού. Για τις μπαταρίες άλλου τύπου, ανατρέξτε στην ενότητα σχετικά με τη διαδικασία ασφαλούς αφαίρεσης της μπαταρίας από το προϊόν. Παράδωσε τη μπαταρία στο κατάλληλο σημείο συλλογής για την ανακύκλωση μεταχειρισμένων μπαταριών. Για λεπτομερείς πληροφορίες σχετικά με την ανακύκλωση αυτού του προϊόντος ή των μπαταριών, επικοινωνήστε με τις τοπικές δημόσιες αρχές, την υπηρεσία αποκομιδής οικιακών απορριμμάτων ή το κατάστημα από το οποίο αγοράσατε το προϊόν ή τη μπαταρία.

### ΠΡΟΣΟΧΗ

Σας εφιστούμε την προσοχή ότι οποιοσδήποτε αλλαγές ή τροποποιήσεις οι οποίες δεν εγκρίνονται ρητά σε αυτό το εγχειρίδιο θα μπορούσαν να ακυρώσουν την εξουσιοδοτητή χρήση αυτού του εξοπλισμού.

<b>Δυνατότητες προϊόντος</b>
— Προστασία από εκτόξευση νερού (πρότυπο IPX4) για χρήση στο μπάνιο, στο ντους, κ.λπ.
— Συντονισμός αυτόματης σάρωσης και χειροκίνητος συντονισμός για Λήψεις FM και AM.
— Δύο λειτουργίες χρονοδιακόπτη: Χρονοδιακόπτης αντίστροφης μέτρησης 90 λεπτών και χρονοδιακόπτης αυτόματης απενεργοποίησης.
— 5 προσυντονισμένα κουμπιά μνήμης για εύκολο συντονισμό και εύκολη χρήση του χρονοδιακόπτη αντίστροφης μέτρησης.

## Αντοχή στο νερό (Διαβάστε πριν από τη χρήση του ραδιοφώνου)

Αντοχή αυτού του προϊόντος στο νερό

Αυτό το προϊόν είναι ανθεκτικό στην εκτόξευση νερού\*\* προδιαγραφη που αντιστοιχεί στο πρότυπο IPX4\*\* σχετικά με την αντοχή στο νερό όπως προδιορίζεται στην ενότητα «Βασίμο προστασίας έναντι στην είσοδο νερού» του προτύπου IEC60529 «Βασίμο προστασίας που παρέχονται από το περίβλημα (κωδικός IP).»
Ανάλογα με τη χρήση, το νερό που εισχωρεί στη μονάδα μπορεί να προκαλέσει φωτιά, ηλεκτροσόκ ή δυσλειτουργία. Χρησιμοποιήστε το ραδιόφωνο έχοντας κατανοήσει πλήρως τα εξής:

- Το κάλυμμα της θήκης της μπαταρίας θα πρέπει να είναι ερμητικά κλειστό και κλειδωμένο.
- Προστασία από εκτόξευση νερού από όλες τις κατευθύνσεις χωρίς επιβλαβείς συνέπειες στη λειτουργία του ραδιοφώνου.

Προδιαγραφές αντοχής στο νερό σε περίπτωση βύθισης στο νερό\*:

<b>Ισχύει</b>	Γλυκό νερό, νερό βρύσης
<b>Δεν ισχύει</b>	Υγρό εκτός από τα παραπάνω (νερό με απορρυπαντικό ή σαμπουνό, νερό πηγής, ζεστό νερό, νερό πηλαίας, θαλασσινό νερό, κ.λπ.)

\* Μη χρησιμοποιείτε αυτό το προϊόν στη θάλασσα, σε πισίνες, πηγές ή οάσους. Το θαλασσινό νερό, το νερό με χλώριο, θείο ή το νερό υψηλής θερμοκρασίας μπορεί να προκαλέσει δυσλειτουργίες.

Η απόδοση αντίστασης στο νερό αυτού του ραδιοφώνου βασίζεται σε μετρήσεις υπό τις συνθήκες που περιγράφονται παραπάνω. Λάβετε υπόψη ότι οι δυσλειτουργίες ως αποτέλεσμα της βύθισης στο νερό που προκαλούνται από κακή χρήση του πλάτη δεν καλύπτονται από την εγγύηση.

**Για να διατηρήσετε την αντοχή του προϊόντος στο νερό**

Ελέγξτε τα ακόλουθα στοιχεία και χρησιμοποιήστε το ραδιόφωνο κατάλληλα:

- Το κάλυμμα της θήκης της μπαταρίας είναι κρίσιμα σημανίας για τη διατήρηση της αντοχής στο νερό. Κατά τη χρήση του ραδιοφώνου, βεβαιωθείτε ότι το κάλυμμα είναι ερμητικά κλειστό και κλειδωμένο με ασφάλεια. Όταν κλείνετε το κάλυμμα, να προσέχετε έτσι ώστε ξένα αντικείμενα, όπως ακαθαρσίες, τρίχες, κ.λπ. να μην εισέρχονται μεταξύ της στεγνώσεως από καουτσούκ και της επιφάνειας επαφής του πίσω μέρους του καλύμματος. Εάν το κάλυμμα δεν κλείσει ερμητικά λόγω ξένων αντικειμένων, ενδέχεται να εισέλθει νερό στη θήκη της μπαταρίας και να προκαλέσει δυσλειτουργίες. Όταν προσκολλώνται ξένα αντικείμενα στη στεγνώση από καουτσούκ ή την επιφάνεια επαφής του πίσω καλύμματος, σκουπίστε τα για να τα απομακρύνετε με ένα απαλό πανί χωρίς ίνες.
- Προσέξτε να μην εγκλωβιστεί η ενσωμάτη κεραία FM ανάμεσα στη μονάδα και το κάλυμμα της θήκης της μπαταρίας κατά το κλείσιμο του καλύμματος, αφού τραβήξετε προς τα έξω την κεραία.
- Η αντοχή στο νερό ενδέχεται να μη διατηρηθεί εάν σημειωθούν ζημιές χτυπήματα ή γρατσουνιές στην επιφάνεια της στεγνώσεως από καουτσούκ. Επιπλέον, ανάλογα με το χρονικό διάστημα για το οποίο χρησιμοποιείται το ραδιόφωνο ή το περιβάλλον στο οποίο χρησιμοποιείται, η σφράγιση από καουτσούκ μπορεί να παραμορφωθεί ή να σπάσει. Για να διατηρήσετε την αντοχή στο νερό, συνιστούμε την αντικατάσταση της σφράγισης από καουτσούκ μία φορά το χρόνο. (Η αντικατάσταση αποτελεί υπηρεσία επί πληρωμή.) Για λεπτομέρειες, συμβουλευτείτε τον πλησιέστερο αντιπρόσωπο της Sony ή κέντρο εξυπηρέτησης.



- Αυτό το προϊόν δεν παρουσιάζει αντοχή στην πίεση του νερού. Μη βυθίζετε τη μονάδα μέσα στο νερό ή μην τη τοποθετείτε κάτω από τρεχούμενο νερό βρύσης, επειδή θα ασκήσει υψηλή πίεση νερού. Επιπλέον, μην ρίχνετε τρεχούμενο νερό απευθείας από το μπλέκνομο του ντους, όταν η απόσταση μεταξύ του μπλέκνομο του ντους και της μονάδας είναι πολύ μικρή (λιγότερο από 30 cm). Όταν χρησιμοποιείτε εξοπλισμό ντους με λειτουργίες εκτόξευσης νερού για υδραμάσιο, να προσέχετε ώστε να αποφευχθεί η υπερβολική θερμότητα και η υγρασία. Σε περίπτωση ρίχνετε νερό απευθείας στη μονάδα, το νερό ενδέχεται να εισέλθει στη μονάδα, λόγω της υψηλής πίεσής του.

- Μη χρησιμοποιείτε ή μην αφήνετε το ραδιόφωνο εκτεθειμένο σε περιβάλλοντα με υπερβολικά υψηλές (πάνω από 40° C (104° F) περίπου) ή χαμηλές θερμοκρασίες (κάτω από 0° C (32° F) περίπου). Η αντοχή στο νερό ενδέχεται να μη διατηρηθεί σε περίπτωση παραμόρφωσης ή ζημιών. Εάν χρησιμοποιείτε το ραδιόφωνο σε περιβάλλον με θερμοκρασία κάτω από 0° C (32° F), η υγρασία που συσσωρεύεται πάνω στη μονάδα ενδέχεται να παγώσει και η μονάδα να παρουσιάσει δυσλειτουργίες.
- Μη ρίχνετε νερό υψηλής θερμοκρασίας ή μη χρησιμοποιείτε σεσουάρ ή παρόμοιες συσκευές για να κατεβύνετε ζεστό αέρα απευθείας μέσα στη μονάδα, προκειμένου να στεγνώσουν τυχόν υγρασία που συσσωρεύονται σε αυτή. Επιπλέον, μη χρησιμοποιείτε ποτέ το ραδιόφωνο σε μέρη με υψηλή θερμοκρασία, όπως οάσους ή δίπλο στο φούρνο.
- Μα είστε προσεκτικοί ώστε να αποφεύγετε τις πιέσεις της μονάδας ή τους κραδασμούς. Τυχόν παραμορφώσεις ή ζημιές ενδέχεται να περιορίσουν την αντοχή στο νερό.

**Τρόπος προστασίας του ραδιοφώνου όταν είναι βρεγμένο**

- Εάν το ραδιόφωνο παραμένει βρεγμένο για μεγάλο διάστημα, ενδέχεται να δημιουργηθούν άλατα ή μούχλα στη μονάδα. Βεβαιωθείτε ότι έχετε σκουπίσει τυχόν ίχνη υγρασίας μετά τη χρήση του ραδιοφώνου και στεγνώστε τη μονάδα σε ένα καλά αεριζόμενο μέρος.
- Συγκρίμενα στα μέρη με χαμηλές θερμοκρασίες, σκουπίστε τυχόν ίχνη υγρασίας από τη μονάδα μετά τη χρήση, χρησιμοποιώντας ένα απαλό, στεγνό πανί. Εάν η υγρασία παραμείνει στη μονάδα, μπορεί να προκαλέσει δυσλειτουργίες, σε περίπτωση που παγώσει.
- Εάν εισέλθει νερό στο πλάσμα του ήχου (μέσα στις σπες στην πρόσοψη), η ποιότητα του ήχου ενδέχεται να είναι περιήρη, αλλά αυτό δεν αποτελεί δυσλειτουργία. Σε αυτήν την περίπτωση, τοποθετήστε το μπροστινό μέρος της πρόσοψης του ραδιοφώνου στραμμένο προς τα κάτω, πάνω σε ένα απαλό στεγνό πανί ή πετσέτα, προκειμένου να στραγγίσει το νερό από το πλάσμα. Στη συνέχεια, αφήστε το ραδιόφωνο σε θερμοκρασία δωματίου και στεγνώστε τη μονάδα έως ότου εξαφανιστεί η υγρασία.

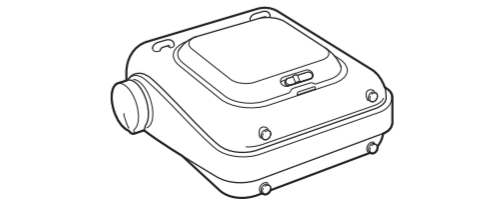

## Προφυλάξεις

- Χρησιμοποιήστε το ραδιόφωνο μόνο με τρεις μπαταρίες R14 (μεγέθος C) (δεν παρέχονται).
- Αποφύγετε την έκθεση σε ακραίες θερμοκρασίες, άμεσο ηλιακό φως, όμιο, σκόνη ή μηχανικούς κραδασμούς. Μην το αφήνετε ποτέ μέσα σε αυτοκίνητο σταθμευμένο σε σημείο που δεν προστατεύεται από τον ήλιο.
- Στην περίπτωση που εισέλθει οποιοδήποτε στερεό αντικείμενο στο εσωτερικό του κελύφους, αφαιρέστε τις μπαταρίες και αναβάστε τον έλεγχο της μονάδας σε εξειδικευμένο προσωπικό πριν συνεχίστε τη λειτουργία της.
- Χρησιμοποιήστε ένα απαλό, στεγνό πανί για να καθαρίζετε το περίβλημα. Μη χρησιμοποιείτε οποιοδήποτε εσπονοκίτη τύπο διαλύτη, όπως οινόπνευμα ή βενζίνη, ο οποίος ενδέχεται να προκαλέσει ζημιές στο φινιρίσμα.
- Αποφύγετε τους κραδασμούς και την υπερβολική πίεση στη μονάδα. Το υγάλινο υλικό της οθόνης ενδέχεται να σπάσει και να ραγίσει και τα θραύσματα ενδέχεται να προκαλέσουν τραυματισμό. Σε περίπτωση ζημιών της οθόνης, σταματήστε να χρησιμοποιείτε τη μονάδα και μην αγνίζετε τα σπασμένα ή τα ραγισμένα κομμάτια.

**Σημειώσεις σχετικά με την αντικατάσταση των μπαταριών**

- Σε περίπτωση που εισέλθει νερό στη θήκη των μπαταριών, αφαιρέστε τις μπαταρίες και συνιπίστε το εσωτερικό της θήκης των μπαταριών και το κάλυμμα της θήκης και αφήστε τα να στεγνώσουν. Να είστε ιδιαίτερα προσεκτικοί ώστε να μην υπάρχει καθόλου υγρασία γύρω από τους ακροδέκτες της μπαταρίας.
- Μην αντικαθιστάτε ποτέ τις μπαταρίες με βρεγμένα χέρια. Η ενέργεια αυτή ενδέχεται να προκαλέσει ηλεκτροπληξία.
- Όταν η ισχύς της μπαταρίας πέσει κάτω από ένα συγκεκριμένο επίπεδο, ο ήχος μπορεί να είναι αδύναμος ή αλλοιωμένος και η ένδειξη της μπαταρίας (⏻) θα ξεκινήσει να αναβοσβήνει στην οθόνη. Στη συνέχεια, όταν οι μπαταρίες εξαντληθούν πλήρως, η κατάσταση της ένδειξης θα αλλάξει, θα πάψει να αναβοσβήνει και θα ανάψει σταθερά, ενώ η μονάδα θα απενεργοποιηθεί. Εάν συμβεί αυτό, αντικαταστήστε τις μπαταρίες με νέες.
- Βεβαιωθείτε ότι η αντικατάσταση των μπαταριών γίνεται αφού περάσουν 60 δευτερόλεπτα από την απενεργοποίηση της μονάδας και την αφαίρεση των μπαταριών. Διαφορετικά, οι ρυθμίσεις, όπως π.χ. του ρολογιού, του προσυντονισμένου χρονοδιακόπτη αντίστροφης μέτρησης, και των προσυντονισμένων σταθμών θα αφαιρεθούν. Σε αυτήν την περίπτωση, επαναλάβετε τις απαραίτητες ρυθμίσεις.
- Λάβετε υπόψη ότι η ένδειξη της μπαταρίας (⏻) θα παραμείνει αναμμένη ακόμη και μετά την αντικατάσταση των μπαταριών. Η ένδειξη της μπαταρίας εξαφανίζεται όταν ενεργοποιήσετε το ραδιόφωνο μετά την αντικατάσταση των μπαταριών.
- Μη χρησιμοποιείτε ταυτόχρονα παλιές με νέες μπαταρίες ή διαφορετικούς τύπους μπαταριών.
- Αφαιρέστε τις μπαταρίες από τη μονάδα, σε περίπτωση που η μονάδα δεν πρόκειται να χρησιμοποιηθεί για μεγάλο χρονικό διάστημα. Όταν χρησιμοποιήσετε ξανά το ραδιόφωνο, ενετείλετε τις απαιτητές ρυθμίσεις, όπως τη ρύθμιση της ώρας, των προσυντονισμένων σταθμών και των χρόνων της αντίστροφης μέτρησης.
- Οι συσκευές στις οποίες έχουν τοποθετηθεί μπαταρίες δεν θα πρέπει να εκτίθενται σε υπερβολική θερμότητα, όπως ηλιακό φως, φωτιά κ.τ.λ.

**Σε περίπτωση διαρροής των μπαταριών**

Σε περίπτωση διαρροής του υγρού της μπαταρίας, μην αγνίζετε το νερό με γυμνά χέρια.

Ενδέχεται να παραμείνει μέσα στη μονάδα υγρό μπαταρίας. Επικοινωνήστε με τον πλησιέστερο αντιπρόσωπο της Sony.

Εάν το υγρό της μπαταρίας έρθει σε επαφή με τα μάτια σας, μην τα τρίψετε, γιατί μπορεί να προκαλέσει ακόμη και κώφωση. Αποφύγετε να τρίψετε τα μάτια σας με καθαρό καθαρό νερό και επισκεφτείτε άμεσα ένα ιατρό. Εάν το υγρό της μπαταρίας έρθει σε επαφή με το δέρμα σας ή με τα ρούχα σας, ενδέχεται να προκαλέσει εγκαύματα ή τραυματισμό. Ξεπλύνετε άμεσα με καθαρό νερό και επισκεφτείτε έναν ιατρό, σε περίπτωση που παρουσιαστούν ερεθισμοί ή πηγές στο δέρμα.

**Εάν έχετε οποιαδήποτε ερωτήματα ή προβλήματα σχετικά με τη μονάδα σας, επικοινωνήστε με τον πλησιέστερο αντιπρόσωπο της Sony.**

## Αντιμετώπιση προβλημάτων