

# SONY®

Instrucțiunile despre "Instalarea brațului suport pe perete" nu sunt furnizate sub formă de broșură separată pentru acest televizor. Aceste instrucțiuni de instalare sunt incluse în acest manual.



Pentru informații utile despre produsele Sony.

<http://www.sony-europe.com/myproduct/>

<http://www.sony.net/>

## TV Color Digital LCD

### Instrucțiuni de operare

KDL-52Z4500

KDL-46Z4500

KDL-40Z4500

# BRAVIA

© 2008 Sony Corporation

## Introducere

Vă mulțumim că ați ales produsul Sony.

Înainte de a porni televizorul vă rugăm să citiți cu atenție acest manual și să-l păstrați pentru a-l putea consulta mai târziu.

Producătorul acestui produs este Sony Corporation, 1-7-1 Konan Minato-ku, Tokyo, 108-0075 Japonia.  
Reprezentanța Autorizată pentru EMC și securitatea produsului este Sony Deutschland GmbH, Hidelfinger Strasse 61, 70327 Stuttgart, Germania.  
Pentru probleme de service sau garanție se va vedea adresa furnizată în documente de service sau garanție.

## Specificații privind funcționarea Digital TV

- Funcțiile Digital TV ( **DVB** ) sunt valabile numai în țările sau zonele în care sunt difuzate semnale terestre DVB-T (MPEG2 și MPEG4 AVC) și în care există acces la servicii de cablu compatibile DVB-C (MPEG2 și MPEG4 AVC). Vă rugăm să verificați împreună cu dealerul local dacă recepționați semnal DVB-T în zona în care locuiți sau întrebați furnizorul de cablu dacă serviciul lor de cablu DVB-C este compatibil cu televizorul dumneavoastră.
- Furnizorul de cablu poate solicita o taxă suplimentară pentru un astfel de serviciu și vi se solicită acordul privind plata acestei taxe.
- Deși acest ansamblu TV respectă specificațiile DVB-T și DVB-C, nu se poate garanta compatibilitatea cu transmisii în DVB-T digital terestru și DVB-C digital pe cablu.
- Este posibil ca unele funcții Digital TV să nu fie disponibile în unele țări/regiuni, iar cablul DVB-C poate să nu funcționeze corect cu toți furnizorii.
- Pentru mai multe informații despre funcționalitatea DVB-C vă rugăm să vizitați site-ul nostru suport:  
<http://support.sony-europe.com/TV/DVBC/>

## Informații despre marcă

- **DVB** este marcă înregistrată a DVB Project.
- DLNA și DLNA CERTIFIED sunt mărci și/sau mărci de service ale Digital Living Network Alliance.
- GUIDE Plus+ este (1) o marcă înregistrată sau o marcă a, (2) produsă sub licență din și (3) subiect a numeroase patente și aplicații de patente deținute de... sau licențiate în favoarea , Gemstar-TV Guide International, Inc. și/sau afiliații lor.
- GEMSTAR-TV GUIDE INTERNATIONAL, INC. ȘI /SAU AFILIAȚII SĂI NU SUNT SUB NICI O FORMĂ RĂSPUNZĂTORI PENTRU ACURATEȚEA INFORMAȚIILOR DIN PROGRAM FURNIZATE DE SISTEMUL GUIDE PLUS+. ÎN NICI UN CAZ GEMSTAR-TV GUIDE INTERNATIONAL, INC. ȘI /SAU AFILIAȚII SĂI NU VOR FI RĂSPUNZĂTORI PENTRU SUME REPREZENTÂND PIERDERI DIN PROFIT, PIERDEREA AFACERII SAU INDIRECT, DAUNE REZULTATE DIN FURNIZAREA SAU FOLOSIREA DE INFORMAȚII, ECHIPAMENT SAU SERVICII REFERITOARE LA SISTEMUL GUIDE PLUS+.
- Produs sub licența Dolby Laboratories. Simbolul Dolby și dublu-D sunt mărci ale Dolby Laboratories.
- HDMI, HDMI logo și High-Definition Multimedia Interface sunt mărci sau mărci înregistrate ale HDMI Licensing LLC.
- "BRAVIA" și **BRAVIA** sunt mărci ale Sony Corporation.
- „XMB” și „xross media bar” sunt mărci ale Sony Corporation și Sony Computer Entertainment Inc.



# Cuprins

## Operațiuni preliminare

4

Informații referitoare la securitatea utilizatorului.....	9
Precauții.....	11
Butoane/indicatoare ale telecomenzii și televizorului.....	12

## Vizionarea programelor TV

Vizionarea programelor TV.....	16
Utilizarea sistemului GUIDE Plus+ și a ghidului electronic de programe digitale EPG (Electronic Programe Guide) <b>DVB</b> .....	18
Utilizarea listei de programe digitale favorite <b>DVB</b> (Digital Favourite List).....	22

## Utilizarea echipamentului opțional

Diagrame de conectare.....	23
Vizionarea imaginilor de la echipamentele conectate.....	26
Redarea fișierelor foto/muzicale via USB.....	27
Utilizarea BRAVIA Sync împreună cu funcția de control pentru HDMI.....	30
Controlul echipamentului opțional folosind telecomanda televizorului.....	31

## Funcționarea în rețea

Conectarea televizorului la rețea.....	34
Vizualizarea fișierelor foto/muzicale via rețea.....	34
Verificarea conexiunii de rețea.....	36
Execuția setărilor display-ului de server.....	36

## Utilizarea funcțiilor MENU

Navigarea prin meniul TV HOME (XMB™).....	38
Setări.....	39

## Informații suplimentare

Instalarea accesoriilor (Suportul pentru instalarea pe perete).....	52
Specificații.....	54
Ghid al problemelor de funcționare.....	56

**DVB** : numai pentru canalele digitale



Înainte de a porni televizorul, va rugăm să citiți secțiunea "Informații referitoare la securitatea utilizatorului" din acest manual. Păstrați acest manual pentru referințe viitoare.

## Înainte de utilizare

Verificarea accesoriilor furnizate

Cablul de alimentare (1)

Telecomanda RM-ED012 (1)

Baterii tip AA (R6) (2)

Suport (1) și șuruburi pentru suport (4)  
(numai KDL-46Z4500/KDL-40Z4500)

Pentru a introduce bateriile  
în telecomandă

Pentru a deschide compartimentul pentru baterii,  
împingeți și apoi ridicați capacul acestuia.

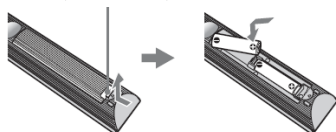

- Respectați polaritatea atunci când introduceți bateriile în telecomandă.
- Nu utilizați baterii de tipuri diferite și nu utilizați o baterie nouă împreună cu una uzată.
- Aruncați bateriile respectând regulile de protecție a mediului. Există țări în care este reglementat modul de debarasare de baterii. Vă rugăm să consultați autoritățile locale cu privire la aceste regulamente.
- Utilizați telecomanda cu grijă. Nu scăpați telecomanda pe jos, nu călcați și nu vărsați lichide pe ea.
- Nu puneți telecomanda în locuri aflate lângă o sursă de căldură, în bătaia soarelui sau într-o cameră umedă.

Pentru a înlocui grilajul difuzorului

Grilajul difuzorului poate fi înlocuit cu altul, care se vinde separat. Totuși, nu scoateți grilajul decât dacă doriți să-l înlocuiți. Pentru detalii, se vor consulta instrucțiunile furnizate odata cu unitățile grilaj ale difuzorului.

## 1: Atașarea suportului (pentru KDL-46Z4500/ KDL-40Z4500)

- 1 Scoateți din cutie suportul și șuruburile.
- 2 Puneți setul TV pe suport. Aveți grijă să nu prindeți cablurile între suport și televizor.

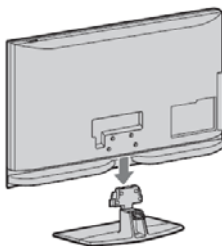

- 3 Fixați televizorul pe suport în conformitate cu marcasele tip săgeată ↑ astfel încât găurile pentru șuruburi să se suprapună.

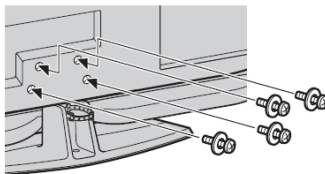

- Dacă folosiți o șurubelniță electrică, setați cuplul de înșurubare la aproximativ 1,5 N\*m {15 kgf\*cm}.

## 2: Conectarea antenei/unității de setare/ recorderului (de exemplu DVD recorder)

Conectarea unei unități de setare/ a recorderului (de exemplu DVD recorder) cu o mufă SCART

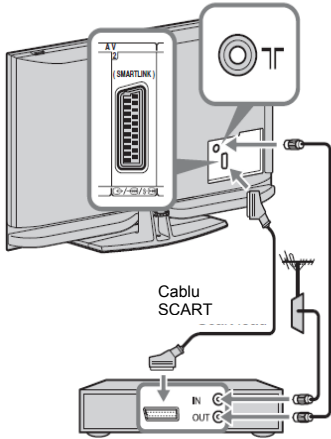

Unitate de setare/recorder (de ex. DVD recorder)

## Conectarea unei unități de setare/a recorderului (de exemplu DVD recorder) cu o mufă HDMI

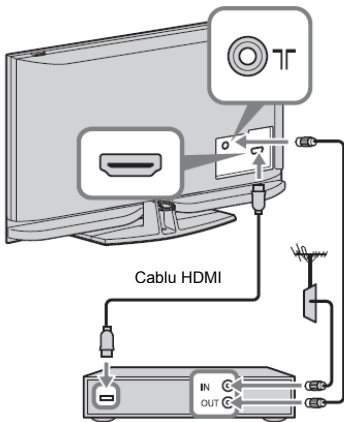

Unitate de setare/recorder (de ex. DVD recorder)

## 3: Prevenirea răsturnării televizorului

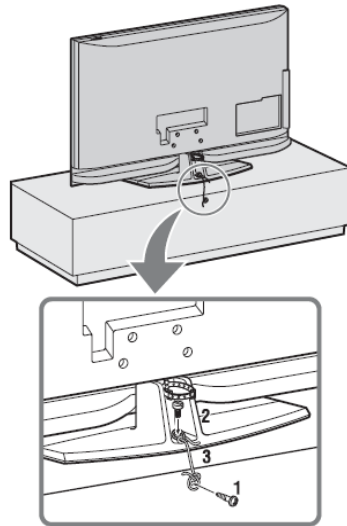

- 1 Instalați un șurub de lemn (4 mm în diametru, nu este furnizat) în suportul de lemn al televizorului.
- 2 Instalați un șurub pentru metale (M6x12-15, nu este furnizat) în gaura pentru șurub a televizorului.
- 3 Legați cele două șuruburi cu o bucată rezistentă de cablu.

## 4: Legarea cablurilor

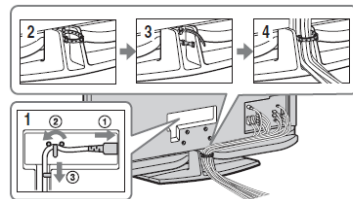

- Nu legați cablurile de alimentare cu celelalte cabluri.

## 5: Realizarea setărilor inițiale

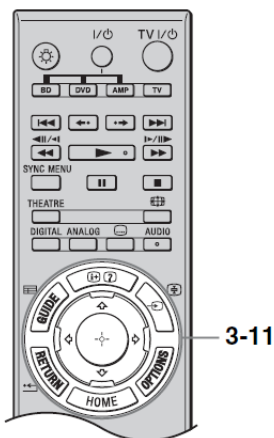
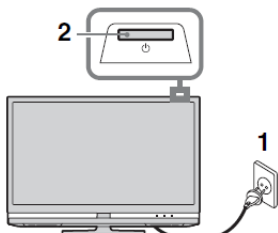

- 1 Conectați televizorul la priza de tensiune (220-240V c.a., 50 Hz).
- 2 Apăsați butonul de pe televizor. Atunci când puneți televizorul în funcțiune pentru prima dată, pe ecran apare meniul „Language”.
- 3 Apăsați pentru a selecta limba de afișare a meniurilor pe ecran, apoi apăsați .



- 4 Apăsați pentru a selecta țara/regiunea în care veți utiliza televizorul, apoi apăsați .

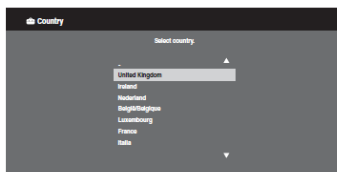

Dacă țara în care utilizați televizorul nu apare pe listă, selectați „-“ în loc de țară.

- 5 Apăsați pentru a selecta locația în care utilizați televizorul, apoi apăsați .



- Selectați „Home” (acasă) pentru cele mai bune setări de folosire a televizorului acasă.



- 6 Selectați „Yes” (da) apoi apăsați .

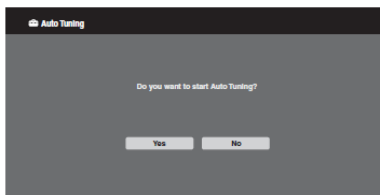

- 7 Apăsați pentru a selecta „Antenna” sau „Cable” (cablu) și apoi apăsați . Dacă selectați „Cable”, apare fereastra pentru selectarea tipului de scanare. Se va vedea capitolul „Acordul televizorului pentru conexiunea prin cablu” (pagina 7).  
Televizorul pornește căutarea pentru toate canalele digitale disponibile și apoi pentru toate canalele analogice disponibile. Aceasta este o operațiune de durată și nu trebuie să apăsați pe butoanele televizorului sau ale telecomenzii în timpul desfășurării acesteia.

## Dacă apare un mesaj care confirmă conexiunea prin antenă

### Nu s-au găsit canale digitale sau analogice.

Verificați toate conexiunile cu antena/ cablul și apoi apăsați  pentru a porni din nou căutarea automată.

- 8** Atunci când apare pe ecran meniul de sortare programe urmați pașii capitolului „Programme Sorting” (sortare programe) (pagina 46).

Dacă nu schimbați ordinea în care sunt stocate pe TV canalele analogice, apăsați  **RETURN** pentru a merge mai departe la pasul 9.

**9**



Pentru detalii, se va vedea pagina 41.

**10**

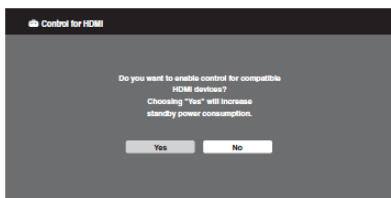

Pentru detalii, se va vedea pagina 30. După acest pas, ecranul de setare GUIDE Plus+ apare numai atunci când funcția Guide Plus+ este disponibilă.

**11** Apăsați .



Televizorul a găsit toate canalele disponibile.



- Atunci când nu se poate recepționa un canal digital, sau când selectați la pasul 4 o țară în care nu sunt transmisiile digitale, ora trebuie setată după execuția pasului 8.

## Acordul televizorului pentru conexiunea prin cablu (TV tuning)

**1** Apăsați .

**2** Apăsați /  pentru a selecta „Quick Scan” sau „Full Scan”, apoi apăsați . „Quick Scan”: canalele sunt căutate conform informației din semnalul difuzat, a operatorului de cablu. Setarea recomandată pentru „Frequency” (frecvență), „Network ID” (identificare rețea) și „Symbol Rate” (simbol rată) este „Auto”.



Această opțiune este recomandată pentru căutare rapidă, atunci când operatorul de cablu permite.

Dacă nu pornește căutarea la „Quick Scan”, vă rugăm să folosiți metoda „Full Scan” de mai jos.

„Full Scan”: Toate canalele disponibile sunt căutate și stocate. Această procedură poate dura mai mult timp. Se recomandă folosirea acestei opțiuni atunci când furnizorul de cablu nu oferă „Quick Scan”.

Pentru mai multe informații despre furnizorii de cablu acceptați vizitați pagina de Internet:

<http://support.sony-europe.com/TV/DVBC>

**3** Apăsați  pentru a selecta „Start” apoi apăsați .

Televizorul pornește căutarea canalelor.





Nu apăsați pe butoanele televizorului sau ale telecomenzii în timpul acestei proceduri.



- Unii furnizori de cablu nu oferă opțiunea „Quick Scan”. Dacă nu se găsesc canale folosind „Quick Scan”, efectuați „Full Scan”.

### Pentru a seta sistemul GUIDE Plus+ (numai când sistemul GUIDE Plus+ este disponibil)\*

- \* Condițiile în care puteți seta această opțiune:
- în Marea Britanie, Italia, Germania sau Spania.
  - dacă puteți recepționa transmisiile digitale.
  - când opțiunea „Antenna” este selectată în pasul 7 și 5: „Executarea setării inițiale”.

**1** Introduceți Codul Postal al regiunii în care locuiți folosind / / / / .



- Introduceți din stânga, atunci când codul poștal are mai puțin de 7 cifre.

- 2** Selectați limba pentru GUIDE plus+. Se trece peste acest pas atunci cînd în capitolul "5: Realizarea setărilor inițiale" este setată una din următoarele limbi: "English"(engleza), "Deutsch"(germana), "Español"(spaniola), "Italiano"(italiana), "Français"(franceza) sau "Nederlands" (olandeza).

- 3** Descărcare date pentru GUIDE Plus+. Descărcarea inițială durează mai mult și nu trebuie să apăsați pe butoanele televizorului sau ale telecomenzii în timpul acestui proces.

---

## **Reglarea unghiului de vizionare al televizorului**

Acest televizor se poate regla cu un unghi de până la 20°, așa cum este prezentat mai jos.

Reglați unghiul rotind televizorul spre stînga și spre dreapta

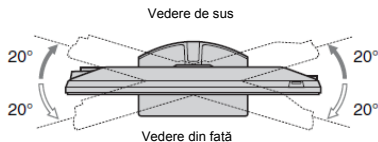

- Când reglați unghiul, țineți cu o mână suportul televizorului, pentru a evita alunecarea sau răsturnarea televizorului.

---

## **Detașarea piciorului suport al televizorului**



- Scoateți șuruburile din locul marcat cu săgeată în spatele televizorului.
- Nu detașați piciorul suport al televizorului decât dacă:
  - vreți să montați televizorul pe perete.
  - vreți să puneți televizorul în cutie la momentul cumpărării
  - (numai la KDL-464500/ KDL – 40Y4500)

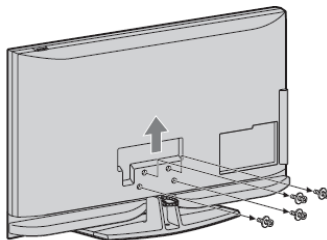



## Informații referitoare la securitatea utilizatorului

### Instalare/Setare

Instalarea televizorului se va face în conformitate cu instrucțiunile de mai jos pentru a evita orice pericol de incendiu, electrocutare sau distrugere și/sau accidentare.

### Instalare

- Televizorul trebuie instalat în apropierea unei prize de tensiune ușor accesibile.
- Instalați televizorul pe o suprafață plană și stabilă.
- Din motive de securitate, este insistent recomandat să utilizați accesoriu Sony, inclusiv brațul de montare pe perete SU-WL500.
- Șuruburile sunt proiectate astfel încât să aibe 8 la 12 mm lungime, măsurând de la suprafața de atașare a brațului de prindere.
- Diametrul și lungimea șuruburilor diferă în funcție de modelul brațului suport.
- Utilizarea altor șuruburi decât cele furnizate poate duce la deteriorarea setului TV sau poate determina căderea acestuia, etc.

8 mm – 12 mm

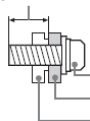

Șurub (furnizat odată cu brațul suport de montare pe perete)  
Cârlig de instalare  
Adaptor cârlig în spatele setului TV

### Transportul

- Înainte de a transporta setul TV, deconectați toate cablurile.
- Pentru transportarea setului TV este nevoie de două sau mai multe persoane.
- Atunci când transportați aparatul cu brațele, țineți-l așa cum este ilustrat în dreapta. Nu apăsați prea tare pe ecranul LCD, sau pe cadrul acestuia.
- Atunci când ridicați sau mutați aparatul, apucați-l ferm din partea de jos.
- Când transportați aparatul în vederea reparării sau mutării, ambalați-l folosind cutia și materialele de ambalat originale.

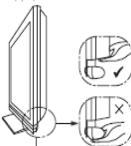

Apucați din partea de jos a ecranului și nu de partea transparentă sau de difuzoare, sau de zona de grilaj a difuzoarelor.

Nu apăsați pe zona de grilaj a difuzoarelor

### Ventilația

- Nu acoperiți fantele de ventilație și nu introduceți obiecte în carcasă.
- Lăsați un spațiu în jurul televizorului, așa cum este ilustrat mai jos.
- Este recomandat cu insistență să folosiți un braț suport Sony, de montare pe perete, pentru a permite circulația aerului.

#### Instalat pe perete

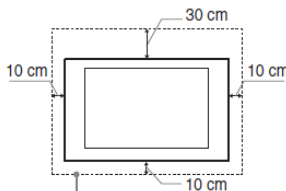

Lăsați cel puțin acest spațiu în jurul aparatului

#### Instalat cu picior suport

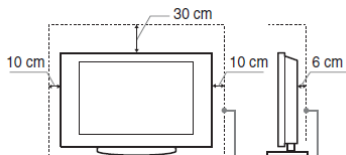

Lăsați cel puțin acest spațiu în jurul aparatului

- Pentru a asigura o ventilație corespunzătoare și pentru a preveni acumularea de praf și mizerie:
  - Nu instalați setul TV orizontal, cu fața în jos, cu spatele sau într-o parte.
  - Nu instalați setul TV pe un raft, covor, pat sau într-un dulap.
  - Nu acoperiți setul TV cu articole precum perdele, ziare, etc.
  - Nu instalați niciodată setul TV ca în imaginile de mai jos.

Circulația aerului este blocată

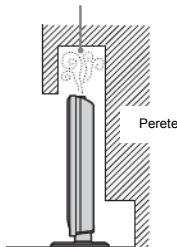

Circulația aerului este blocată

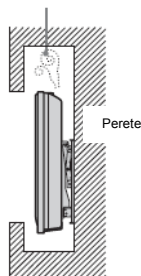

### **Cablurile de alimentare**

Manevrați cablurile de alimentare și prizele așa cum este indicat mai jos pentru a evita incendiul, electrocutarea sau deteriorarea și/sau accidentele:

- Folosiți numai cablurile furnizate de Sony.
- Introduceți fișa complet în priză.
- Alimentați numai la 220-240 V c.a.
- Când instalați cabluri, scoateți cablul de alimentare din priză și aveți grijă să nu va împiedicați în cabluri.
- Scoateți cablul de alimentare din priză atunci când lucrați la televizor sau îl mutați.
- Instalați cablurile de alimentare departe de surse de căldură.
- Scoateți fișa de alimentare în mod regulat pentru a o curăța. Dacă fișa se umple de praf sau umezeală, izolația acesteia se deteriorează și poate duce la apariția unui incendiu.

### **Note**

- Nu folosiți cablurile de alimentare furnizate la alte echipamente.
- Nu ciupiți, îndoiți sau răsușiți excesiv cablurile de alimentare. Conductorul poate rămâne fără izolație sau se poate întrerupe.
- Nu modificați cablul de alimentare.
- Nu plasați obiecte grele pe cablul de alimentare.
- Nu trageți direct de cablu când scoateți din priză.
- Nu conectați prea multe echipamente la aceeași priză.
- Nu folosiți o priză prost instalată.

### **Utilizare interzisă**

Nu instalați/folosiți setul TV în locuri, medii sau situații ca cele listate mai jos, în caz contrar funcționarea defectuoasă a aparatului poate cauza incendiu, electrocutare, deteriorare și/sau accidente.

### **Locație:**

Afară ( în soare direct), pe malul mării, pe o navă, sau alt tip de vas, în interiorul unui vehicul, în instituții medicale, locații instabile, lângă apă, în ploaie, umezeală sau fum.

### **Mediu:**

Locuri care sunt calde, umede, sau excesiv de prăfuite; unde pot intra insecte; unde poate fi expus la vibrații mecanice, lângă obiecte inflamabile (lumânări, etc.).

Setul TV nu trebuie expus la vapori de apă sau stropiri și nu se vor plasa pe acesta vase umplute cu apă, cum ar fi vasele.

### **Situație:**

Nu manevrați cu mâinile ude, cu carcasa scoasă, sau cu accesoriile nerecomandate de producător.

### **Piese stricate:**

- Nu aruncați cu obiecte în televizor. Ecranul de sticlă se poate sparge și poate cauza răniri grave.
- Dacă suprafața televizorului se sparge, nu o atingeți până nu scoateți din priză. Altfel vă puteți electrocuta.

### **Când nu se folosește**

- Dacă nu folosiți televizorul pentru mai multe zile, scoateți-l din priză.
- Televizorul nu este deconectat de la rețea când este oprit de la buton. Pentru a deconecta de la rețea trebuie să scoateți din priză.
- Totuși, unele seturi TV pot avea elemente care au nevoie ca televizorul să fie în standby pentru a funcționa corespunzător.

### **Pentru copii**

- Nu permiteți copiilor să se urce pe televizor.
- Păstrați accesoriile mici departe de copii, pentru a nu le înghiți.

### **Dacă au loc următoarele probleme....**

**Stingeți** imediat televizorul prin scoaterea acestuia din priză.

Cereți dealerului sau service-ului Sony să fie verificat de personal calificat.

### **Când:**

- Cablul de alimentare este deteriorat.
- Priza de alimentare este prost instalată.
- Televizorul este deteriorat deoarece a fost scăpat, lovit, sau s-a aruncat cu ceva în el.
- În carcasa a intrat un obiect solid sau lichid.

## Precauții

### Vizionarea la televizor

- Vizionarea la televizor trebuie să se facă într-o cameră cu lumină moderată, deoarece vizionarea la lumină slabă sau pe o perioadă lungă de timp vă poate afecta vederea.
- Atunci când utilizați căști, reglați volumul sonor astfel încât să evitați nivelele excesive care vă pot afecta auzul.

### Ecranul LCD

- Chiar dacă tehnologia utilizată la realizarea ecranului LCD este de înaltă precizie și mai mult de 99,99% din pixeli sunt efectivi, pot apărea puncte negre sau puncte strălucitoare de lumină (roșie, albastră, sau verde) pe ecranul LCD. Acesta este o proprietate structurală a ecranelor LCD și nu constituie un defect.
- Nu presați și nu zgâriați filtrul frontal și nu așezați obiecte pe acest aparat. Imaginea poate deveni neuniformă, sau ecranul LCD se poate deteriora.
- Dacă acest televizor este utilizat într-un loc cu temperatură scăzută ecranul se poate păta sau întuneca. Acest lucru nu reprezintă o defecțiune. Dacă temperatura crește, fenomenul dispare.
- Dacă pe ecran sunt afișate în mod continuu imagini statice, pot apărea imagini "fantomă". Acestea vor dispărea după câteva secunde.
- Ecranul și carcasa se încălzesc în timpul funcționării. Acest lucru nu reprezintă o defecțiune.
- Ecranul LCD conține o cantitate mică de cristale lichide și mercur. Unele tuburi fluorescente utilizate în acest aparat conțin, deasemenea, mercur. Respectați regulile locale și regulamentele referitoare la reciclare.

### Manipularea și curățarea suprafeței ecranului/carcasei televizorului

Înainte de curățare scoateți din priză fișa cablului de alimentare.

Pentru a evita degradarea materialului sau a straturii de protecție al ecranului, respectați recomandările de mai jos.

- Pentru a îndepărta praful de pe suprafața ecranului/carcasei, ștergeți delicat, utilizând o cârpă moale. Dacă praful este persistent, ștergeți cu o cârpă înmuiată într-o soluție slabă de detergent.
- Nu utilizați niciodată bureți abrazivi, substanțe de curățat alcaline sau acide, praf de curățat sau solvenți volatili, precum alcool, neofalină, tiner sau insecticid. Utilizarea unor astfel de materiale, sau menținerea unui contact prelungit cu materiale din cauciuc sau vinil poate deteriora suprafața ecranului și a materialului carcasei.
- Pentru o bună ventilație, recomandăm aspirarea periodică a fanțelor de ventilație.
- Când reglați unghiul setului TV, mutați-l încet pentru a preveni mișcarea sau alunecarea de pe măsuta suport.

### Echipeamente opționale

Plasați echipamentele opționale sau orice alte echipamente care emit radiații electromagnetice departe de setul TV. În caz contrar pot apărea distorsiuni ale imaginii și/sau zgomote.

## Reciclarea setului TV



**Reciclarea echipamentelor electrice și electronice vechi uzate (aplicabilă în țările Uniunii Europene și în alte țări europene cu sisteme de colectare separate)**

Acest simbol prezent pe produs sau pe ambalaj semnifică faptul că produsul respectiv nu trebuie tratat ca un deșeu menajer obișnuit. Produsul respectiv trebuie depus la punctele de colectare pentru reciclarea echipamentelor electrice și electronice. Asigurați-vă de modul corect de debarasare de acest produs, pentru a împiedica eventualele consecințe negative pe care le-ar putea avea asupra mediului și asupra sănătății umane. Prin reciclarea materialelor ajutați la conservarea resurselor naturale. Pentru detalii suplimentare referitoare la reciclarea acestor produse, contactați autoritățile locale sau adresați-vă magazinului de la care ați achiziționat produsul.



**Reciclarea bateriilor uzate (aplicabilă în Uniunea Europeană și în alte țări europene cu sistem de colectare separat).**

Acest simbol prezent pe baterie sau pe ambalaj semnifică faptul că bateriile furnizate odată cu produsul respectiv nu trebuie tratat ca un deșeu menajer obișnuit. Asigurați-vă de modul corect de reciclare al acestor baterii, pentru a împiedica eventualele consecințe negative pe care le-ar putea avea asupra mediului și asupra sănătății umane. Prin reciclarea materialelor ajutați la conservarea resurselor naturale.

În cazul unor produse care, pentru motive de siguranță, performanță sau integritate de date necesită o conexiune permanentă la bateriile încorporate, aceste baterii vor fi înlocuite doar de personal calificat. Pentru a vă asigura că bateriile vor fi tratate corespunzător, la încheierea duratei de folosire predați produsul la punctul de colectare pentru reciclare a echipamentelor electrice și electronice. Pentru toate celelalte baterii, vă rugăm să consultați capitolul din acest manual în care se tratează modul de înlocuire în siguranță al bateriilor din acest produs. Depuneți bateriile la punctul de colectare special amenajat pentru baterii uzate. Pentru detalii suplimentare referitoare la reciclarea acestui produs sau a bateriilor, contactați autoritățile locale sau adresați-vă magazinului de la care ați achiziționat produsul.

## Butoane/indicatoare ale telecomenzii și televizorului

### Butoane ale telecomenzii și televizorului



Unele butoane sau senzori tactili de pe televizor îndeplinesc aceleași funcții ca cele de pe telecomandă.

\* În meniul televizorului, senzorii tactili vor îndeplini funcțiile butoanelor .



Butoanele **5**, **PROG +** și **AUDIO** de pe telecomandă au un punct tactil. Folosiți punctele tactile ca referință atunci când dați o comandă televizorului.

Butoane	Descriere
<b>1</b> TV I/Power (TV standby)	Apăsați pentru a porni sau opri televizorului din modul standby
<b>2</b> Power (Power)	Apăsați pentru a porni sau opri televizorul. <ul style="list-style-type: none"><li>• Pentru a deconecta televizorul complet, opriți de la buton și apoi scoateți din priză.</li></ul>
<b>3</b> Screen Mode (Screen mode)	Apăsați pentru a schimba formatul ecranului (pagina 17)
<b>4</b> AUDIO	În modul analogic: Apăsați pentru a schimba modul de sonor dual (pagina 41) În modul digital: Apăsați pentru a schimba limba folosită la programul curent (pagina 49)
<b>5</b> Subtitle Setting (Subtitle setting)	Apăsați pentru a schimba limba subtitrării (pagina 48) (numai în modul digital)

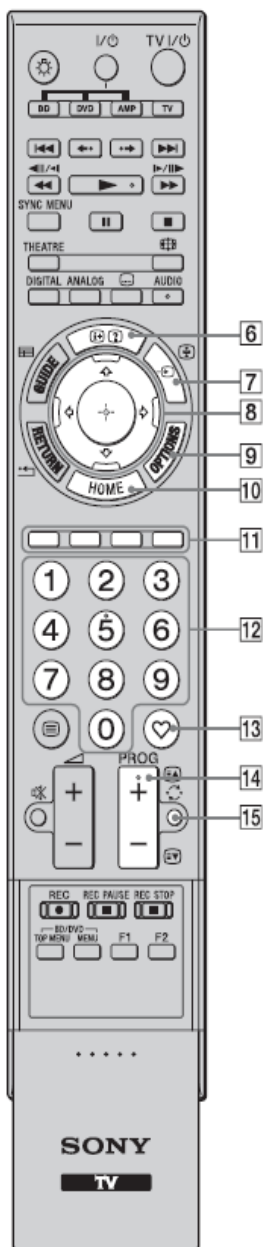

Butoane	Descriere
<b>6</b> (Info/Text reveal)	În mod digital: Afișează detalii despre programul vizualizat în mod curent. În mod analogic: Afișează informații. Apăsați odată pentru a afișa numărul canalului curent și a modului ecran. Apăsați din nou pentru a afișa informații despre oră. Apăsați a treia oară pentru a șterge datele afișate pe ecran. În modul text (pagina 17): Relevă informații ascunse (de ex. răspunsuri la un concurs).
<b>7</b> (Input select/Text hold)	În modul TV: Apăsați pentru a afișa lista intrărilor. (pagina 26) În modul Text: Apăsați pentru a păstra pagina curentă.
<b>8</b> (Navigation pad)	Apăsați  pentru a muta cursorul pe ecran. Apăsați  pentru a selecta/confirma marcat. Când redați un fișier foto: Apăsați  pentru a pune în pauză/porni redarea în modul slideshow. Apăsați  pentru a selecta fișierul anterior. Apăsați  pentru a selecta fișierul următor. Când redați un fișier muzical: Apăsați  pentru a pune în pauză/porni redarea. Apăsați și țineți apăsați  pentru a derula înainte/înapoi, apoi eliberați butonul în punctul în care vreți să reluați redarea. Apăsați  pentru a porni redarea de la începutul fișierului curent. Apăsați  pentru a trece la fișierul următor.
<b>9</b> <b>OPTIONS</b>	Apăsați pentru a afișa o listă care conține „PAP” (pagina 26), „PIP” (pagina 27), „Device Control” (control echipament) sau shortcuts (scurtături) la unele meniuri de setare. Folosiți meniul „Device Control” pentru a comanda echipamentul compatibil cu HDMI. Opțiunile listate sunt diferite în funcție de sursa de intrare.
(Opțiuni)	
<b>10</b> <b>HOME</b>	Apăsați pentru a afișa meniul TV Home (pagina 38).
<b>11</b> <b>Coloured buttons</b>	Atunci când butoanele colorate sunt disponibile, pe ecran va apărea un ghid de operare. Urmați ghidul de operare pentru a executa o operațiune selectată.
(Butoane colorate)	
<b>12</b> <b>Number buttons</b>	În modul TV: Apăsați pentru a schimba canalele. Pentru canalul nr. 10 sau următoarele, apăsați a doua cifră sau a treia în succesiune rapidă. În mod text: Apăsați pentru a introduce un număr de pagină.
(Butoane numerice)	
<b>13</b> (Favorite)	Apăsați pentru a afișa lista de programe favorite specificată de dumneavoastră (pagina 22).
(Programe favorite)	
<b>14</b> <b>PROG +/-</b>	În modul TV: Apăsați pentru a selecta canalul următor (+) sau anterior (-). În modul text: Apăsați pentru a selecta pagina următoare () sau pagina anterioară () .
(Programe)	
<b>15</b> (Previous channel)	Apăsați pentru a vă întoarce la ultimul canal vizionat (mai mult de cinci secunde).
(Canal anterior)	

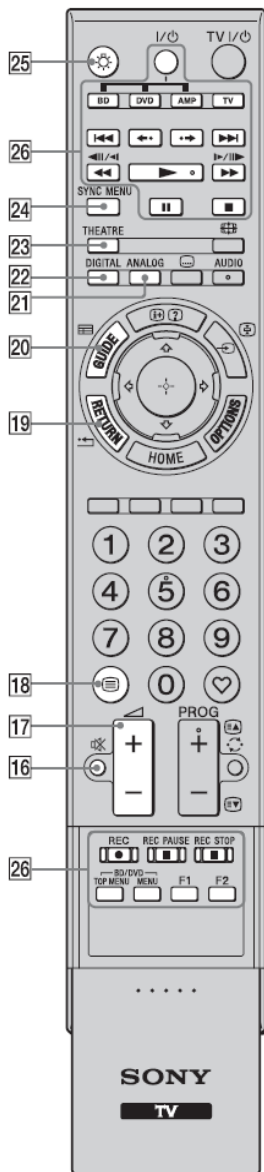

Butoane	Descriere
16  (Mute)	Apăsați pentru a pune sonorul pe MUTE. Apăsați din nou pentru a porni din nou sonorul. În modul standby, dacă doriți să porniți televizorul fără sunet, apăsați acest buton.
17  (+/-) (Volume)	Apăsați pentru a regla volumul.
18  (Text)	Apăsați pentru a afișa informații text (pagina 17).
19 <b>RETURN</b> /	Apăsați pentru a reveni la fereastra anterioară a meniului afișat. Când redați un fișier foto/muzical: Apăsați pentru a pri redarea. (Display-ul revine la lista de fișiere sau foldere).
20 <b>GUIDE</b> /  (EPG)	Apăsați pentru a afișa EPG (Ghidul electronic de programe digitale) (pagina 18, 21).
21 <b>ANALOG</b>	Apăsați pentru a afișa ultimul canal analogic vizionat.
22 <b>DIGITAL</b>	Apăsați pentru a afișa ultimul canal digital vizionat.
23 <b>THEATRE</b>	Puteți seta Theatre Mode ON sau OFF. Când Theatre Mode este setat pe ON ieșirea audio optimă (dacă televizorul este conectat cu un sistem audio folosind un cablu HDMI) și calitatea imaginii pentru film se setează automat.  <ul style="list-style-type: none"> <li>Dacă stingeți televizorul, Theatre Mode trece deasemenea pe OFF.</li> <li>Opțiunea „Control pentru HDMI” (BRAVIA Sync) este disponibilă numai dacă echipamentul Sony conectat are logo-ul BRAVIA Sync sau BRAVIA Theatre Sync, sau este compatibil cu funcția de control pentru HDMI.</li> </ul>
24 <b>SYNC MENU</b>	Afișează meniul echipamentului HDMI conectat. În timpul vizionării altor programe TV, opțiunea „HDMI Device Selection” este afișată numai când butonul este apăsat.  <ul style="list-style-type: none"> <li>Opțiunea „Control pentru HDMI” (BRAVIA Sync) este disponibilă numai dacă echipamentul Sony conectat are logo-ul BRAVIA Sync sau este compatibil cu funcția de control pentru HDMI.</li> </ul>
25  (Light)	Apăsați pentru a ilumina butoanele telecomenzii astfel încât să le puteți vedea cu ușurință chiar dacă în cameră este întuneric.
26 <b>Buttons for using optional equipment</b> (Butoane pentru utilizarea echipamentului opțional)	Puteți comanda echipamentul conectat la televizor (pagina 24, 30, 31).

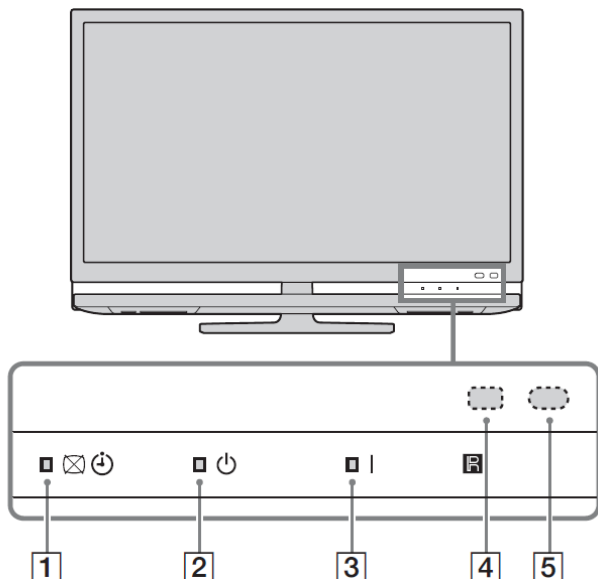

Indicator	Descriere
<b>1</b> <b>(Picture Off/Timer indicator)</b> (Indicator "Picture Off"/Timer)	Se aprinde în verde atunci când imaginea este dezactivată (pagina 41). Se aprinde în portocaliu atunci când este setat un memento (pagina 19, 21) sau când este setat timer-ul (pagina 43).
<b>2</b> <b>(Standby indicator)</b> (Indicator standby)	Se aprinde roșu atunci când televizorul este în modul standby.
<b>3</b> <b>(Power indicator)</b> (Indicator de funcționare)	Buton pentru pornirea sau oprirea televizorului.
<b>4</b> <b>Light Sensor</b> (Senzor lumină)	Nu acoperiți acest senzor, pentru a nu afecta funcționarea acestuia.
<b>5</b> <b>Remote control sensor</b> (Senzor telecomandă)	Recepționează semnale IR de la telecomandă. Nu acoperiți acest senzor, pentru a nu afecta funcționarea acestuia.



- Televizorul trebuie să fie complet oprit înainte de a-l scoate din priză. În caz contrar indicatorul de funcționare poate rămâne aprins sau poate apărea o defecțiune în funcționarea televizorului.
- Nu acoperiți indicatoarele pentru a nu le afecta funcționarea.

## Vizionarea programelor TV

### Vizionarea programelor TV

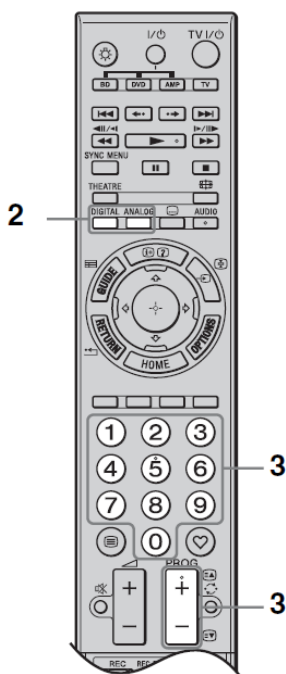
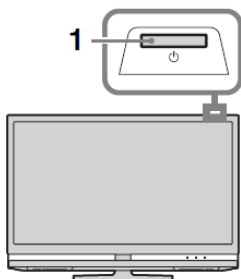

**1** Apăsați butonul de pe TV pentru a porni televizorul. Când televizorul este în modul standby, indicatorul de standby este roșu. Apăsați **TV/** pe telecomandă pentru a porni televizorul.

**2** Apăsați **DIGITAL** pentru a trece în modul digital sau **ANALOG** pentru a trece în modul analogic. Canalele disponibile variază în funcție de modul ales.

**3** Apăsați butoanele numerice sau **PROG +/-** pentru a selecta canalul TV. Pentru a selecta canalul nr. 10 sau următoarele, apăsați a doua cifră sau a treia în intervalul a două secunde. Pentru a selecta canalul digital folosind Ghidul, se va vedea paginile 18 sau 21.

În modul digital

Va apărea pentru scurt timp un baner informațional.

Pe baner pot fi indicate următoarele iconițe.



- : Serviciu radio
- : Serviciu deranjamente/inregistrare
- : Disponibilitate pentru mai multe limbi audio
- : Disponibilitate subtitrare
- : Disponibilitate subtitrare pentru sonor slab
- : Vârsta minimă recomandată pentru programul curent (de la 4 la 18 ani)
- : Blocare parentală

### Funcții suplimentare

Pentru	Executați următoarele
Pornirea televizorului din modul standby fără sunet	Apăsați .  Apăsați  pentru a seta nivelul volumului.
Reglarea volumului	Apăsați  + + (crește)/- (descrește)







## Pentru accesarea teletextului (buton TEXT)

Apăsați . După fiecare apăsare a tastei , modul de afișare se schimbă ciclic astfel:

Text → Text suprapus pentru imaginea TV (mod mixt) → Fără text (ieșire din serviciul Text).

Pentru a selecta o pagină, apăsați butoanele numerice sau **PROG +/-**.

Pentru a mentine o pagină, apăsați  / .

Pentru relevarea de informații ascunse, apăsați  / .



Atunci când în partea de jos a imaginii apar patru elemente colorate, înseamnă că serviciul Fasttext este disponibil. Acest serviciu permite accesarea rapidă și ușoară a paginilor. Apăsați butonul colorat corespunzător pentru a accesa pagina.

## Pentru a schimba manual formatul de ecran

Apăsați  în mod repetat.

### Smart\*



Afișează transmisii convenționale 4:3 cu efect imitație de ecran lat. Imaginea 4:3 este micșorată pentru a umple ecranul.

### 4:3



Afișează transmisii convenționale 4:3 (de ex. ecrane TV non-wide) în proporții corecte.

### Wide

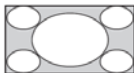

Afișează transmisii de ecran lat (16:9) în proporții corecte.

### Zoom



Afișează transmisii cinematografice (format letterbox) în proporții corecte.

### 14:9\*





Afișează transmisii 14:9 în proporții corecte. Drept rezultat, zonele negre laterale sunt vizibile pe ecran.

\* Parte de sus și de jos din imagine poate fi tăiată.



- Este posibil ca unele caractere și/sau litere din partea de sus și de jos a imaginii să nu se vadă în modul Smart. În cazul acesta, puteți selecta "Vertical Size" (dimensiune verticală) folosind meniul "Screen Settings" (setări de ecran) (pagina 43) și puteți regla manual dimensiunea verticală pentru a face vizibilă întreaga imagine.



- Când opțiunea "Auto Format" este setată pe "ON", televizorul va selecta în mod automat cea mai bună metodă de acordare a semnalului de intrare.
- Puteți regla poziția imaginii atunci când selectați "Smart", "14:9" sau "Zoom". Apăsați  /  pentru a vă muta sus sau jos (de ex, pentru a citi subtitrările).

## Folosirea meniului OPTIONS (opțiuni)

Opțiuni	Descriere
Picture Mode (mod imagine)	Se va vedea pagina 39.
Sound Mode (mod sonor)	Se va vedea pagina 40.
Surround	Se va vedea pagina 40.
Speaker (difuzor)	Se va vedea pagina 45
Motionflow (mișcare)	Se va vedea pagina 42.
Subtitled Setting (setare subtitrare) (numai în modul digital)	Se va vedea pagina 48.
Sleep Timer (timer închidere)	Se va vedea pagina 43.
Power Saving (economisire energie)	Se va vedea pagina 41.
System Information (informații despre sistem) (numai în modul digital)	Se va vedea pagina 50.

## Utilizarea sistemului GUIDE Plus+ <sup>TM</sup>\* și a EPG (Ghidul Electronic de Programe Digitale) **DVB**\*\*

\* Condițiile în care puteți seta această funcție:

- în Marea Britanie, Italia, Franța, Germania sau Spania.
- dacă puteți recepționa transmisii digitale.
- dacă este selectată opțiunea „Antenna” în pasul 7 al capitolului „5: Execuția setării inițiale”.

\*\* Este posibil ca în unele țări/regiuni această funcție să nu fie disponibilă.

### Utilizarea GUIDE Plus+

Folosiți Sistemul GUIDE Plus+ pentru a găsi emisiunea dorită. Acest sistem vă permite să căutați emisiunea dorită după categorii de programe și după cuvinte cheie. Programul GUIDE Plus+ oferă informații de programare TV înregistrate pe parcursul a 8 zile. Pentru a utiliza acest serviciu, completați setarea inițială de la pagina 6.

### Componentele sistemului GUIDE Plus+

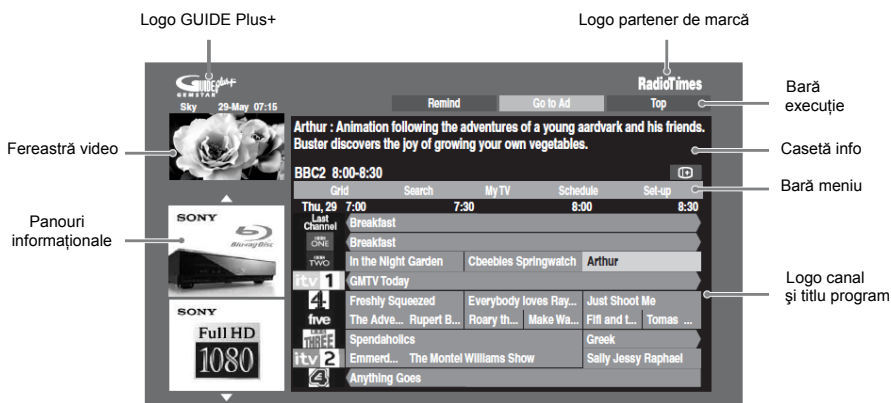

- Imaginea prezentată mai sus este diferită în funcție de țară/regiune.
- Paginile cu informații nu sunt furnizate de Sony, se referă la partenerul de marcă.
- Funcția barei de acțiune depinde de locația cursorului și de setările din acea locație.





























### 1 Apăsați GUIDE



2 Execuția operațiunea dorită așa cum este descris în tabelul următor sau după cum este afișat pe ecran.

Pentru	Execuția următoarele
A viziona un program	Apasă  pentru a selecta un program, apoi apăsați  . <ul style="list-style-type: none"><li>• Informațiile despre program vor apărea în caseta de informații.</li><li>• Apăsați   pentru a accesa caseta extinsă de informații.</li><li>• Puteți utiliza <b>PROG+/-</b> pentru a putea vizualiza paginile din listă. Apăsați <b>BRAVIA sync</b>   pentru a vizualiza ziua următoare sau ziua anterioară.</li></ul>

A închide ghidul TV

Apăsați **GUIDE** pentru a ieși din ghidul TV.

Pentru	Executați următoarele
<p>A seta afișarea automată a unui program la pornirea televizorului</p> <ul style="list-style-type: none"> <li>- Memento</li> </ul>	<p>Apăsați / / /  pentru a selecta programul pe care doriți să-l vizionați la următoarea pornire a televizorului, apoi apăsați pe butonul verde.</p> <p></p> <ul style="list-style-type: none"> <li>• Pentru a anula un memento, apăsați butonul roșu atunci când este selectat „memento” sau folosiți „Schedule” (program) din bara meniu.</li> <li>• Dacă puneți TV-ul în modul standby, acesta se va aprinde singur în momentul începerii programului.</li> </ul>
<p>Bara meniu</p>	<p>Apăsați  în mod repetat pentru a accesa bara de meniu.</p> <p>Apăsați /  pentru a selecta zona („Grid” (grilă), „Search” (Căutare), „My TV” (televizorul), „Schedule” (program) și „Set-up” (setare)).</p> <p>În zona „Grid” (grilă) puteți vizualiza un program sau puteți seta un memento.</p>
<p>A căuta un program</p> <ul style="list-style-type: none"> <li>- Căutare</li> </ul>	<p>Puteți găsi cu ușurință ceva interesant de văzut sau puteți seta un memento după categoria (de exemplu Sport) sau subcategoria (de exemplu fotbal) unui program.</p> <ol style="list-style-type: none"> <li>1 Marcați „Search” (căutare) în bara meniu și apoi apăsați  o singură dată.</li> <li>2 Apăsați / / /  pentru a selecta o categorie sau subcategorie, apoi apăsați .</li> </ol>
<p>A căuta după cuvântul cheie propriu</p> <ul style="list-style-type: none"> <li>- Alegerea proprie</li> </ul>	<p>Suplimentar față de categoriile și subcategoriile standard puteți seta propriile cuvinte de căutare.</p> <ol style="list-style-type: none"> <li>1 Marcați „My Choice” (alegerea mea) în zona „Search” (căutare) a barei meniu.</li> <li>2 Apăsați butonul galben pentru a adăuga un cuvânt cheie. Va apărea tastatura virtuală.</li> <li>3 Folosiți tastatura virtuală pentru a introduce cuvântul cheie.</li> <li>4 Confirmați cu butonul verde.</li> <li>5 Cuvântul cheie personal va apărea în „My Choice” (alegerea proprie).</li> <li>6 Selectați cuvântul cheie propriu și apoi apăsați  pentru a porni căutarea.</li> </ol>
<p>A seta un profil și a primi recomandări în concordanță cu preferințele</p> <ul style="list-style-type: none"> <li>- Televizorul propriu</li> </ul>	<p>Zona „My TV” vă permite setarea profilului propriu.</p> <p>Puteți defini un profil personal după canale, categorii și/sau cuvinte cheie.</p> <p>Zona „My TV” vă face recomandări pentru a găsi rapid și ușor ceva interesant de vizionat sau pentru a seta un memento.</p> <p>Cum vă puteți seta profilul:</p> <ol style="list-style-type: none"> <li>1 Marcați „My TV” în bara meniu și apăsați pe butonul verde pentru a vă seta profilul.</li> <li>2 Apăsați /  pentru a selecta canalele, categoriile sau cuvintele cheie.</li> <li>3 Apăsați butonul galben pentru a adăuga un canal, o categorie sau un cuvânt cheie la profilul personal.</li> <li>4 Apăsați / / /  pentru a selecta un canal, o categorie sau un cuvânt cheie și apoi apăsați .</li> <li>5 Repetați pașii 2 la 4 pentru a adăuga mai multe elemente.</li> <li>6 Apăsați  pentru a vă activa profilul.</li> </ol> <p></p> <ul style="list-style-type: none"> <li>• Puteți șterge sau edita cu butoanele roșii și verzi.</li> </ul>
<p>A șterge sau edita un memento</p> <ul style="list-style-type: none"> <li>- Programare</li> </ul>	<ol style="list-style-type: none"> <li>1 Marcați „Schedule” în bara meniu.</li> <li>2 Apăsați /  pentru a șterge sau edita folosind butoanele roșii și verzi.</li> </ol> <p></p> <p>Când nu există memento, se afișează „No programmes” (nu există programe).</p> <p>Apăsați  pentru a marca „Frequency” (frecvența) (de exemplu săptămânal) sau „Timing” (ora) (de exemplu ora de pornire a memento-ului: cu 10 minute mai devreme). Puteți schimba aceste setări folosind butoanele colorate.</p>

Pentru	Executați următoarele
<p>A configura sistemul GUIDE Plus+ în concordanță cu situația proprie - Setare</p>	<p><b>1</b> Marcați „Set-up” (setare) în bara meniu.</p> <p><b>2</b> Apăsați   pentru a selecta elementele pe care doriți să le configurați.</p> <p>„Personal Preferences” (preferințe personale): Puteți schimba limba folosită pe ecran, ora de pornire a memento-ului sau salvările de pe timpul nopții.</p> <p>„Start Instalation Sequence” (pornește secvența de instalare): Această funcție oferă cea mai simplă cale de a re-porni instalarea de la zero. Aceasta va șterge toate datele curente din lista TV.</p> <p>„Manual Data Download” (descărcare manuală de date): Actualizează lista TV imediat. Dacă televizorul este stins mai multe zile, lista TV nu se va actualiza imediat. În acest caz, folosiți această funcție pentru a actualiza lista TV.</p> <p>Fereastra „GUIDE Plus+ System Information” (informații ale sistemului GUIDE Plus+): afișează informații despre sistemul GUIDE Plus+. Această fereastră oferă mai multe elemente utile pentru ghidul problemelor de funcționare.</p>



- 1 În modul digital , apăsați **GUIDE**.
- 2 Realizați operația dorită așa cum este prezentat în tabelul următor sau pe ecran.

\*\* În unele țări această funcție nu este disponibilă.  
Pentru a reveni la GUIDE (Sony Guide sau GUIDE Plus+), se va vedea pagina 50.

Pentru	Executați următoarele
A urmări un program	Apăsați  pentru a selecta programul, apoi apăsați  .
A închide ghidul	Apăsați <b>GUIDE</b> .
A sorta informațiile despre program pe categorii - Lista categorii	<ol style="list-style-type: none"> <li>1 Apăsați butonul albastru .</li> <li>2 Apăsați  pentru a selecta o categorie, apoi apăsați  .</li> </ol>
A seta afișarea automată a unui program pe ecran, atunci când începe - Memento	<ol style="list-style-type: none"> <li>1 Apăsați  pentru a selecta programul dorit, apoi apăsați  .</li> <li>2 Apăsați  pentru a selecta "Reminder" (memento), apoi apăsați  . Va apărea un simbol  care informează despre programul respectiv. Indicatorul   de pe panoul frontal al televizorului va lumina portocaliu.</li> </ol>  <ul style="list-style-type: none"> <li>• Dacă veți comuta televizorul în modul standby, acesta se va aprinde automat atunci când trebuie să înceapă programul .</li> </ul>
Anularea memento-ului - Anulare timer	<ol style="list-style-type: none"> <li>1 Apăsați  .</li> <li>2 Apăsați  pentru a selecta „Timer list”, apoi apăsați  .</li> <li>3 Apăsați  pentru a selecta programul pe care doriți să-l anulați , apoi apăsați  .</li> <li>4 Apăsați  pentru a selecta „Cancel Timer”, apoi apăsați  . Apare o fereastră care vă cere să confirmați anularea programului.</li> <li>5 Apăsați  pentru a selecta „Yes”, apoi apăsați  pentru confirmare.</li> </ol>

## Utilizarea listei de programe digitale favorite **DVB** \*



- 1 În modul digital, apăsați ♥.
- 2 Executați operația dorită așa cum este prezentat în tabelul alăturat.

Lista de programe digitale favorite

\*În unele țări/regiuni este posibil ca această funcție să nu fie disponibilă.









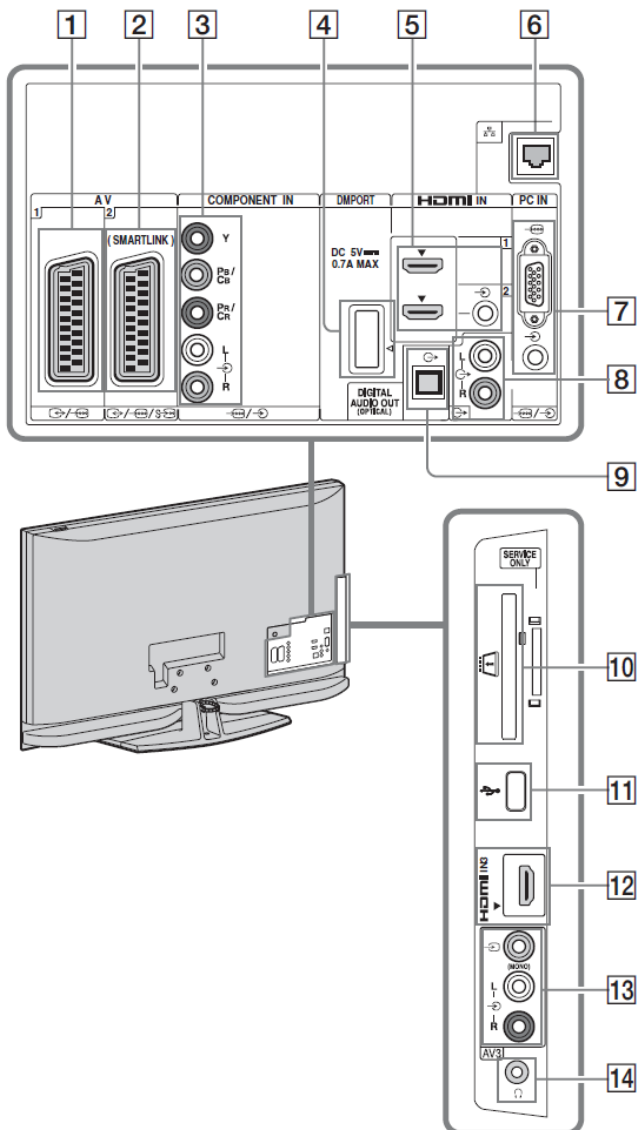





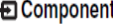
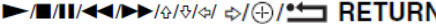

Pentru	Executați următoarele
A realiza prima listă de programe favorite	<ol style="list-style-type: none"><li>1 Apăsați ⊕ pentru a selecta „Yes”.</li><li>2 Apăsați butonul galben pentru a selecta lista de programe favorite.</li><li>3 Apăsați ⇄/⇄ pentru a selecta canalul pe care doriți să-l adăugați, apoi apăsați ⊕ . Simbolul ♥ apare lângă canalele stocate în lista de programe favorite.</li></ol>
A viziona un canal	<ol style="list-style-type: none"><li>1 Apăsați butonul galben pentru a naviga prin lista de programe favorite.</li><li>2 Apăsați ⇄/⇄ pentru a selecta un canal, apoi apăsați ⊕ .</li></ol>
A închide lista de programe favorite	Apăsați <b>RETURN</b> .
A adăuga sau a scoate canale din lista curentă de programe favorite	<ol style="list-style-type: none"><li>1 Apăsați butonul albastru.</li><li>2 Apăsați butonul galben pentru a alege lista pe care doriți s-o editați.</li><li>3 Apăsați ⇄/⇄/⇄/⇄ pentru a selecta canalul pe care doriți să-l adăugați sau să-l scoateți, apoi apăsați ⊕ .</li></ol>
Ștergerea canalelor din lista curentă de programe favorite	<ol style="list-style-type: none"><li>1 Apăsați butonul albastru.</li><li>2 Apăsați butonul galben pentru a alege lista pe care doriți s-o editați..</li><li>3 Apăsați butonul albastru.</li><li>4 Apăsați ⇄/⇄ pentru a selecta „Yes”, apoi apăsați ⊕ pentru confirmare.</li></ol>

## Utilizarea echipamentului opțional









### Diagrama de conectare

Puteți să conectați o gamă largă de echipamente la acest TV.  
Cablurile de conectare nu sunt furnizate.



Conectat la	Simbol de intrare pe ecran	Descriere
1  AV1	 AV1	Când conectați un decodor, tunerul TV furnizează decodului semnale cu interferențe, iar acesta înlătură interferențele înainte de a le transmite mai departe.
2  /  AV2 (SMARTLINK)	 AV2	SmartLink este o legătură directă între TV și un VCR/DVD recorder.
3  COMPONENT IN	 Component	Prizele video pentru componente acceptă numai următoarele intrări: 480 i, 480 p, 576 i, 576 p, 720 p, 1080 i și 1080p.
4 DMPORT	DMPORT	<p>Puteți reda audio și video (este necesar un cablu opțional) de la un player audio portabil conectat la TV folosind un adaptor DIGITAL MEDIA PORT (DMPORT).</p> <p>În funcție de adaptorul DIGITAL MEDIA PORT conectat, puteți comanda echipamentul conectat prin intermediul televizorului după cum urmează:</p> <p>- Folosind telecomanda televizorului:</p> <p style="text-align: center;"> <b>RETURN</b></p> <p>- Folosind meniul Options (opțiuni): Apăsați OPTIONS și selectați „Control Panel” sau „Device Control (Menu)”.</p> <p></p> <ul style="list-style-type: none"> <li>• Nu conectați sau deconectați un adaptor DIGITAL MEDIA PORT în timpul funcționării televizorului.</li> <li>• Echipamentul conectat nu este comandat când televizorul este stins sau în stand-by.</li> </ul>
5 HDMI IN 1 or 2	 HDMI 1  HDMI 2	Semnalezile video digitale și audio sunt recepționate de la echipamentul conectat.
12 HDMI 3	 HDMI 3	<p>În plus, dacă echipamentul conectat este compatibil cu controlul HDMI, este acceptată și comunicația cu echipamentul. Se va vedea pagina 46 pentru setarea acestei comunicații. Dacă echipamentul are o mufă DVI, conectați mufa DVI la mufa HDMI IN prin adaptorul DVI-HDMI (nu este furnizat) și conectați priza de ieșire audio a echipamentului la priza HDMI IN de audio.</p> <p></p> <ul style="list-style-type: none"> <li>• Prizele HDMI suportă numai următoarele semnale video de intrare: 480i, 480p, 576i, 576p, 720p, 1080i și 1080/24p. Pentru intrările video de la PC, se va vedea pagina 55.</li> <li>• Utilizați numai cablu HDMI certificat. Vă recomandăm să folosiți cablu HDMI Sony.</li> <li>• Când conectați un sistem audio care este compatibil cu funcția de control pentru HDMI, trebuie să-l conectați de asemenea și la priza DIGITAL AUDIO OUT (OPTICAL).</li> </ul>
6  LAN		Prin intermediul rețelei (pagina 34) puteți viziona conținutul dispozitivelor compatibile DLNA.
7  PC IN	PC	Este recomandat să utilizați un cablu de PC cu ferite, precum un conector D-sub 15 (ref. 1-793-504-11), disponibil în centrele service Sony.
8 L  -R		Conectați prizele de ieșire audio  pentru a avea sonor la TV și la echipamentul audio HI-FI.
9  DIGITAL AUDIO OUT (OPTICAL)		Folosiți un cablu audio optic.



Conectat la	Simbol de intrare pe ecran	Descriere
<b>10</b>  <b>CAM</b> (Conditional Access Module)		<p>Pentru a utiliza serviciile Pay Per View. Pentru detalii, se va consulta manualul de instrucțiuni furnizat odată cu CAM-ul. Pentru a utiliza CAM-ul, scoateți cardul fals din slotul CAM-ului, apoi stingeți televizorul și introduceți cardul CAM în slot. Vă recomandăm să țineți cardul fals în slotul CAM atunci când nu folosiți CAM-ul.</p>  <ul style="list-style-type: none"> <li>• CAM-ul nu este suportat în toate țările. Vă rugăm să verificați cu dealerul dumneavoastră local.</li> </ul>
<b>11</b>  <b>USB</b>		<p>Puteți viziona fișierele foto/muzicale stocate în camere foto-digitale Sony sau în camere video prin intermediul unui cablu USB sau al unui dispozitiv de stocare USB conectat la TV (pagina 27).</p>
<b>13</b>  /L-  -R <b>AV3</b>	 <b>AV3</b>	<p>Când conectați echipament mono, folosiți priza  <b>AV3</b>.</p>
<b>14</b> 		<p>Puteți asculta la televizor prin intermediul căștilor.</p>

## Vizionarea imaginilor de la echipamentele conectate

Porniți echipamentul conectat, apoi executați una din operațiunile de mai jos.

### Pentru echipamentele conectate la mufa SCART folosind un cablu SCART cu 21 de pini

Porniți redarea de pe echipamentul conectat. Pe ecran apare imaginea de la echipamentul conecta.

### Pentru un VCR/DVD cu auto-acordare

În modul analogic apăsați PROG +/-, sau tastele cu numere pentru a selecta canalul video.

### Pentru un dispozitiv USB

Se va vedea pagina 27.

### Pentru un echipament din rețea

Se va vedea pagina 34.

Pentru alte echipamente conectate

Apăsați / pentru a afișa o listă de echipamente conectate. Apăsați / pentru a selecta sursa de intrare dorită, apoi apăsați . Elementul marcat este selectat automat dacă nu executați nici o operațiune timp de două secunde după ce ați apăsat / . Dacă ați setat o sursă de intrare pe "Skip" în meniul "AV Preset" (pagina 44), sursa respectivă nu apare în listă.



- Pentru a reveni la modul normal TV, apăsați DIGITAL sau ANALOG.

### Folosirea meniului Options

Apăsați **OPTIONS** pentru a afișa următoarele opțiuni atunci când vizionați imagini de la echipamentul conectat.

Opțiuni	Descriere
Picture mode (Mod imagine) (Cu excepția modului de intrare PC)	Se va vedea pagina 39.
Display mode (Mod display) (Numai în modul de intrare PC)	Se va vedea pagina 39.
Sound Mode (Mod Sonor)	Se va vedea pagina 40.
Surround	Se va vedea pagina 40.
Speaker (Difuzor)	Se va vedea pagina 45.
Motionflow (modul de expunere a imaginii)	Se va vedea pagina 42.

Opțiuni	Descriere
PIP (Numai în modul de intrare PC)	Se va vedea pagina 27.
PAP (cu excepția modului de intrare PC și a modului DIGITAL MEDIA PORT)	Se va vedea pagina 26.
Reglare automată (numai în modul de intrare PC)	Se va vedea pagina 44.
Shift orizontal (numai în modul de intrare PC)	Se va vedea pagina 44.
Programare oră de închidere (cu excepția modului de intrare PC)	Se va vedea pagina 43.
Power Saving (Economie energie)	Se va vedea pagina 41.
Control echipament (meniul numai în modul DIGITAL MEDIA PORT)	Se va vedea pagina 24.
Panou de control (numai în modul DIGITAL MEDIA PORT)	Se va vedea pagina 24.
Control echipament (numai în modul HDMI)	Se va vedea pagina 30.

### Pentru vizionarea simultană a două imagini – PAP (Picture and Picture)

Se pot viziona pe ecran două imagini simultan (una de la un echipament extern și cealaltă din programele televizorului).

Conectați un echipament opțional (pagina 23) și verificați dacă imaginile de la acesta apar pe ecran (pagina 26).



- Această funcție nu este disponibilă pentru o intrare PC și DIGITAL MEDIA PORT.
- Nu puteți modifica mărimea imaginilor.
- Dacă imaginea de la echipamentul extern este AV1, AV2 sau AV3 nu o puteți afișa în același timp cu o imagine video analogică de la un program al televizorului.

**1** Apăsați **OPTIONS** (opțiuni).

**2** Apăsați / pentru a selecta „PAP”, apoi apăsați .

Imaginea de la echipamentul conectat se va afișa în partea stângă, iar programul TV în partea dreaptă a ecranului.

**3** Apăsați tastele numerice sau **PROG+/-** pentru a selecta canalul TV. Pentru a reveni la modul de afișare a unei singure imagini.

Apăsați **RETURN**.



- Imaginea marcată are sonor. Puteți schimba imaginea cu sonor apăsând / .

## Pentru a viziona două imagini simultan – PIP (Picture in Picture)

Puteți viziona două imagini simultan (intrare PC și program TV). Conectați un PC (pagina 23) și verificați dacă apare pe ecran imaginea de la PC.

- 1 Apăsați **OPTIONS** pentru a afișa meniul **OPTIONS**.
- 2 Apăsați / pentru a selecta „PIP”, apoi apăsați . Imaginea de la calculatorul conectat se afișează pe tot ecranul, iar programul TV se afișează într-o fereastră mică. Puteți folosi / / / pentru a muta imaginea programului TV.
- 3 Apăsați tastele numerice sau **PROG+/-** pentru a selecta canalul TV.

## Pentru a reveni la modul de afișare a unei singure imagini.

Apăsați **RETURN**.



- Puteți schimba imaginea cu sunet selectând „Audio Swap” din meniul „Options”.

## Redarea fișierelor foto/muzicale via USB

Puteți viziona fișierele foto/muzicale stocate în camere foto-digitale Sony sau în camere video prin intermediul unui cablu USB sau al unui dispozitiv de stocare USB conectat la TV.

- 1 Conectați la TV un dispozitiv USB compatibil.
- 2 Apăsați **HOME**.
- 3 Apăsați / pentru selecta „Photo” (foto) sau „Music” (muzică).
- 4 Apăsați / pentru a selecta dispozitivul USB, apoi apăsați . În „Music” (muzică) apare „List View” (vizualizare în listă). În „Photo” (foto), apare „Thumbnail View” (vizualizare în format iconiță). Apăsați butonul galben pentru a comuta între „List View” și „Thumbnail View”.
- 5 Apăsați / / / pentru a selecta un fișier sau folder și apoi apăsați . Când selectați un folder, selectați un fișier apoi apăsați . Începe redarea.

## Pornirea automată a redării foto

Redarea fișierelor foto pornește în mod automat când televizorul este aprins, dacă echipamentele care stochează imagini foto (camere foto-digitale sau alt tip de echipament de stocare imagini) sunt conectate la televizor printr-un port USB și sunt pornite (pagina 41).

## Opțiuni (foto) disponibile

Opțiune	Descriere
Picture mode (Mod imagine)	Se va vedea pagina 39.
Sound Mode (Mod sonor)	Se va vedea pagina 40.
Surround	Se va vedea pagina 40.
Cropping (Tăierea dintr-o imagine)	Taie o fotografie.
Display map (Afișare hartă)	Afișează o hartă a locației în care a fost făcută fotografia, împreună cu fotografia.
Show Options (Prezintă opțiuni)	Vă permite să setați redarea repetată/aleatoare a imaginilor foto.
Photo Set-up (Setare foto)	Setează modul de redare și efectele folosite în tipul expunerii.
Rotate and Save (rotire și salvare)	Rotește și salvează fișiere neprotejate.

Opțiuni	Descriere
Speaker (difuzor)	Se va vedea pagina 45.
Picture Frame Image (Imagine de încadrare)	Vă permite să selectați o fotografie și să o folosiți pentru a încadra o imagine.
Information (informații)	Afișează informații despre echipament, foldere și fișiere.

## 🎵 Opțiuni disponibile (muzică)

Opțiuni	Descriere
Sound Mode (mod sonor)	Se va vedea pagina 40.
Surround	Se va vedea pagina 40.
Add to Slideshow (adăugare la expunere)	Înregistrează muzica de fundal pentru expunerea foto folosind  (Photo).
Omit from Slideshow (exclue din expunere)	Anulează muzica de fundal.
Speaker (difuzor)	Se va vedea pagina 45.
Playback Options (Opțiuni de redare)	Vă permite să setați opțiuni de muzică pentru redare repetată, aleatoare, sau normală.
Information (informații)	Afișează informații despre echipament, foldere și fișiere.

- Calitatea imaginii poate fi slabă când utilizați (Photo)  deoarece, în funcție de fișier, imaginile pot fi mărite. De asemenea, în funcție de mărime și de format, este posibil ca imaginea să nu se afișeze pe tot ecranul.
- Unele fișiere foto se afișează mai greu când folosiți  (Photo).
- Numele fișierului și numele folderului trebuie scris în engleză.
- În timpul accesării de către TV a datelor de pe dispozitivul USB trebuie să țineți seama de următoarele:
  - Nu opriți televizorul sau dispozitivul USB.
  - Nu deconectați cablul USB.
  - Nu scoateți dispozitivul USB.
 Datele de pe dispozitivul USB pot fi deteriorate.
- Sony nu poate fi făcut răspunzător pentru deteriorări ale sau pierderi de date de pe media de înregistrare ca urmare a unei defecțiuni a dispozitivelor conectate sau a televizorului.
- Redarea nu pornește automat dacă televizorul este pornit după conectarea camerei foto-digitale sau altor dispozitive la portul USB.
- Redarea USB este acceptată pentru următoarele formate de fișiere foto:
  - JPEG (fișiere JPEG cu extensia „.jpg” și conforme cu DCF 2.0 sau Exif 2.21).

- RAW (fișiere ARW/ARW 2.0 cu extensia „.arw”). Numai pentru Preview.
- Când conectați o cameră foto digitală, setați modul de conectare USB al camerei pe „Auto” sau „Mass Storage”. Pentru mai multe informații despre modul de conectare USB, consultați instrucțiunile furnizate odată cu camera.
- Redarea USB este acceptată pentru următoarele formate muzicale:
  - MP3 (fișiere cu extensia „.mp3” care nu au fost protejate de copiere).
- USB Photo Viewer acceptă sisteme de fișiere FAT 12, FAT 16 și FAT 32.
- În funcție de specificațiile fișierului, unele fișiere, inclusiv cele modificate pe un PC, nu pot fi redare chiar dacă formatul acestora este acceptat.
- Consultați site-ul de mai jos pentru informații actualizate despre dispozitivele USB.  
<http://support.sony-europe.com/TV/compatibility/>

## Pentru a afișa o fotografie

### – Picture Frame

Puteți afișa o fotografie pe ecran o anumită perioadă de timp. După acea perioadă, televizorul trece automat în modul stand-by.

- 1 Selectați o fotografie.  
Puteți selecta o fotografie de pe dispozitivul USB conectat sau din folderul presetat. Pentru detalii în ceea ce privește selectarea fotografiei, se va vedea pagina 27.
- 2 Apăsați **OPTIONS** în timpul afișării fotografiei și apoi apăsați /  pentru a selecta „Picture Frame Image” și apăsați  .
- 3 Apăsați  **RETURN** în mod repetat pentru a reveni la Home Menu.
- 4 Apăsați / / / /  pentru a selecta „Photo” (foto) apoi selectați „Picture Frame” și apăsați Televizorul este comutat pe modul Picture Frame (imagine încadrată), iar fotografia selectată este afișată pe ecran.  
**Pentru a seta durata de afișare a fotografiei**  
Apăsați **OPTIONS**, apoi selectați „Duration” (durată) și apoi apăsați  . Apoi, selectați durata și apăsați  .  
Pe ecran va apărea cronometrul.  
**Pentru a reveni la XMB™**  
Apăsați  **RETURN**.



- Dacă fotografia este selectată de pe un dispozitiv USB, acesta trebuie să rămână conectat la televizor.
- Dacă este activat „Sleep Timer” (programarea orei de închidere), televizorul va trece automat în modul stand-by.

### Pentru a afișa o fotografie cu localizare pe hartă

Când folosiți un dispozitiv de capturare imagine cu funcție GPS (cameră foto digitală, etc.), este posibil să afișați o fotografie cu o hartă a locației în care a fost făcută acea fotografie folosind o funcție a GPS-ului de înregistrare a longitudinii și latitudinii. Deoarece informațiile despre hartă sunt descărcate de pe internet, serviciul de hărți online, este necesară conexiunea la internet a televizorului (pagina 34).

- 1 Selectați o fotografie (pagina 27).
- 2 Apăsăți butoanele verzi/roșii pentru mărire/micșorare a hărții (zoom in/out). Pentru a schimba poziția hărții pe ecranul televizorului, apăsați butonul albastru în mod repetat.



- Deoarece serviciul de hărți online este furnizat de o terță parte, acesta poate fi modificat sau închis fără notificare prealabilă pentru utilizator.
- Poziția indicată pe hartă diferă în funcție de dispozitivul de captură a imaginii.
- În cazul în care televizorul nu este conectat la internet sau serviciul de hărți online este indisponibil, se afișează numai o hartă magnificată care nu poate fi mărită sau micșorată (zoom in/out).
- Puteți afișa o expunere cu localizarea pe hartă. Setăți „Photo Set-up” pe „Simple with map” (pagina 27).



- Harta poate fi afișată dacă datele EXIF ale fotografiei includ informații despre dată și dacă informațiile despre longitudinea și latitudinea asociate („Log files” au fost înregistrate folosind o unitate Sony GPS. Urmați procedura de mai jos.

- 1 Conectați unitatea GPS la portul USB.
- 2 Apăsăți **HOME**.
- 3 Apăsăți pentru a selecta „Photo” (foto).
- 4 Apăsăți pentru a selecta unitatea GPS, apoi apăsați .

- 5 Selectați elementele următoare folosind și apăsați , apoi selectați-le folosind .

- Time Zone (zona de timp)
- DST

- 6 Selectați „Yes” (da) și apoi apăsați . Fișierele de logare GPS sunt încărcate.
- 7 Deconectați unitatea GPS și conectați dispozitivul pe care este stocată fotografia.
- 8 Selectați o fotografie (pagina 27).
- 9 Apăsăți butoanele verzi/roșii pentru zoom in/out pe hartă.

---



## Utilizarea Bravia Sync împreună cu funcția de control pentru HDMI

Funcția de control pentru HDMI permite televizorului să comunice cu echipamentul conectat compatibil cu această funcție, folosind HDMI CEC (Consumer Electronics Control).

De exemplu, conectând echipament Sony compatibil cu funcția de control pentru HDMI (cu cabluri HDMI), puteți să le controlați împreună.

Executați conexiunea echipamentului corect și realizați setările necesare.

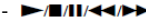
### Controlul pentru HDMI

- Oprește în mod automat echipamentul conectat atunci când puneți televizorul în modul stand-by folosind telecomanda.
- Pornește televizorul în mod automat și comută intrarea pe echipamentul conectat atunci când acesta pornește redarea.
- Dacă porniți un sistem audio conectat în timp ce televizorul este pornit, ieșirea de sunet comută de pe difuzorul televizorului pe sistemul audio.
- Reglează volumul (◀ +/-) și pune pe mute sonorul (⊘) unui sistem audio conectat.
- Puteți să comandați cu telecomanda televizorului un echipament Sony conectat, care are logo-ul BRAVIA Sync, apăsând:
  -  pentru a comanda echipamentul conectat direct
  - **SYNC MENU** pentru a afișa pe ecran meniul unui echipament HDMI conectat. După afișarea meniului pe ecran, puteți să selectați opțiuni din acesta folosind  și .
  - **OPTIONS** pentru a afișa „Device Control” (control echipament) apoi selectați opțiuni din „Menu”, „Options” și „Content list” pentru a comanda echipamentul.
  - Consultați manualul de instrucțiuni al echipamentului pentru alte comenzi disponibile.

### Pentru a conecta un echipament care este compatibil cu funcția de control pentru HDMI.

Conectați echipamentul compatibil și televizorul cu ajutorul cablului HDMI.

La conectarea sistemului audio, conectați deasemenea și priza DIGITAL AUDIO OUT (OPTICAL)

a televizorului cu sistemul audio folosind cablul audio optic.

Pentru detalii se va vedea pagina 24.

### Pentru a realiza setările funcției de control pentru HDMI

Setările funcției de control pentru HDMI se vor realiza atât pe partea televizorului cât și pe partea echipamentului conectat. Se va vedea capitolul „Setarea HDMI” de la pagina 46 pentru setarea pe partea televizorului.

Pentru setările la echipamentul conectat se vor vedea instrucțiunile de operare pentru echipamentul respectiv.



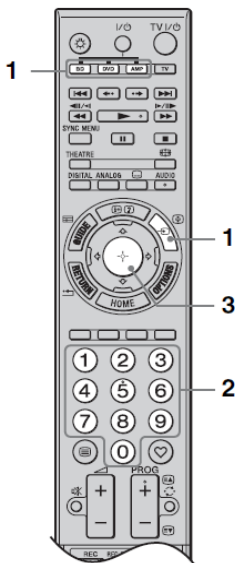

- 1 Apăsați și țineți apăsat butonul de funcție BD, DVD sau AMP pe care vreți să-l programați și apoi apăsați . Butonul de funcție selectat (BD, DVD sau AMP) va ilumina intermitent.
- 2 În timp ce butonul de funcție este iluminat intermitent, apăsați butoanele numerice pentru a introduce codul din trei cifre al producătorului. Dacă nu reușiți să introduceți acest cod în 10 secunde, va trebui să vă întoarceți la pasul 1.
- 3 Apăsați . Butonul de funcție selectat se va aprinde de două ori consecutiv. Dacă butonul de funcție selectat se aprinde de cinci ori, se reia procedeul de la pasul 1.
- 4 Porniți echipamentul dumneavoastră și verificați funcționarea următoarelor funcții.

Pentru playere de discuri Blu-ray, DVD playere și DVD recordere verificați:

(redarea) (stop), (derularea înapoi), (derularea înainte), selecția canalului.

Pentru DVD playere și DVD recordere verificați:

**TOP MENU/MENU** și .

## Dacă echipamentul nu funcționează sau unele funcții ale acestuia nu funcționează

Introduceți codul corect sau încercați codul următor din lista mărcii. De notat că această listă poate să nu includă coduri pentru toate modelele tuturor mărcilor.

### Pentru a reveni la modul de operare al televizorului

Apăsați pe butonul de funcție TV.

## Codurile producătorilor

### DVD playere

Producător	Cod
SONY	001, 029, 030, 036 – 044, 053 – 055
AIWA	021
AKAI	032
DAEWOO	018, 027, 020, 002
GRUNDIG	009, 028, 023, 024, 016, 003
HITACHI	025, 026, 015, 004, 035
JVC	006, 017
KENWOOD	008
LG	015, 014, 034
LOEWE	009, 028, 023, 024, 016, 003
MATSUI	013, 016
ONKYO	022, 033
PANASONIC	018, 027, 020, 002, 045 – 047
PHILIPS	009, 028, 023, 024, 016, 003, 031
PIONEER	004, 050, 051, 052
SAMSUNG	011, 014
SANYO	007
SHARP	019, 027
THOMSON	012
TOSHIBA	003, 048, 049
YAMAHA	018, 027, 020, 002

### Playere de discuri Blu-ray

Producător	Cod
SONY	101 -103

### DVD/video recordere

Producător	Cod
SONY	251

### DVD/HDD recordere

Producător	Cod
SONY	201 - 203

### VCR

Producător	Cod
SONY	301 – 310, 362
AIWA	325, 331, 351
AKAI	326, 329, 330
DAEWOO	342, 343
GRUNDIG	358, 355, 360, 361, 320, 351, 366
HITACHI	327, 333, 334
JVC	314, 315, 322, 344, 352 – 354, 348, 349



<b>Producător</b>	<b>Cod</b>
LG	332,338
LOEWE	358,355,360,361,351
MATSUI	356,357
ORION	328
PANASONIC	321,323
PHILIPS	311 – 313, 316 – 318, 358, 359, 363, 364
SAMSUNG	339 – 341, 345
SANYO	335, 336
SHARP	324
THOMSON	319,350, 365
TOSHIBA	337

### **Sisteme Home Theatre DAV**

<b>Producător</b>	<b>Cod</b>
SONY (DAV)	401 - 404

### **Receptoare AV**

<b>Producător</b>	<b>Cod</b>
SONY	451 - 454

### **Receptoare terestre digitale**

<b>Producător</b>	<b>Cod</b>
SONY	501 - 504

## Funcționarea în rețea

### Utilizarea proprietăților rețelei

Cu acest televizor puteți să folosiți material stocat pe dispozitive compatibile DLNA din rețeaua de acasă.

Dispozitivul care stochează și furnizează materiale, precum fișiere foto/muzicale, se numește „server”.

Televizorul recepționează fișiere foto/muzicale din server via rețea și le puteți vizualiza chiar dacă televizorul este în altă cameră.

### Conectarea televizorului la rețea

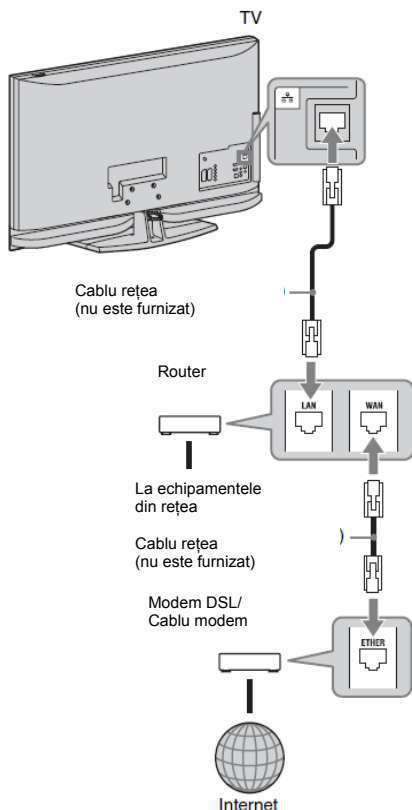

### Vizualizarea fișierelor foto/muzicale via rețea

Puteți vizualiza cu ușurință fișierele foto/muzicale de pe server selectând o iconă din Home Menu al televizorului.

1 Apăsați **HOME**.

2 Apăsați pentru a selecta „Photo” (foto) sau „Music” (muzică).

3 Apăsați pentru a selecta un server, apoi apăsați . În „Music” va apărea „List View” (vizualizare listă). În „Photo”, va apărea „Thumbnail View” (vizualizare cu imagini miniatură).

Puteți să comutați modul de vizualizare între „List View” și „Thumbnail View” apăsând butonul galben.

#### Când serverul nu poate fi găsit

Se va vedea capitolul „Verificarea conexiunii de rețea” (pagina 36) și „Acordarea setărilor displayului server” (pagina 36).

4 Apăsați pentru a selecta un fișier sau folder, apoi apăsați . Când selectați un folder, selectați un fișier și apoi apăsați . Redarea pornește.



- Dacă în datele EXIF ale unei fotografii s-au înregistrat informații despre longitudine și latitudine se poate afișa o hartă cu această fotografie (pagina 29).



- În funcție de dispozitivul din rețea, este posibil să fie necesară înregistrarea televizorului împreună cu acesta.
- Calitatea imaginii poate fi slabă atunci când folosiți (foto) deoarece, în funcție de fișier, imaginile pot fi mărite. De asemenea, în funcție de dimensiunile și formatul imaginii, unele imagini nu acoperă tot ecranul.
- Când folosiți (foto), unele fișiere foto se afișează mai greu.
- Numele fișierului și al folderului nu poate fi scris decât în engleză.
- Pentru a reda fișiere care sunt recepționate de la un dispozitiv din rețea, acestea trebuie să fie compatibile cu următoarele formate.
  - imagini foto: format JPEG
  - muzică: format MP3 sau format PCM linar.

În funcție de dispozitivul din rețea, formatul fișierului poate fi convertit înainte de transfer. În astfel de cazuri, pentru redare se va folosi fișierul cu formatul rezultat după conversie. Pentru detalii, se va vedea manualul de instrucțiuni al echipamentului din rețea folosit. În unele cazuri, nu pot fi redade nici fișierele compatibile cu formatele date mai sus.

### Vizualizarea fotografiilor și redarea pieselor muzicale pe televizor prin comandarea echipamentelor din rețea – Randarea

„Renderer” (randarea) este o funcție de redare pe televizor a fișierelor foto/muzicale stocate în echipamente din rețea (camere foto digitale, telefoane mobile, etc.) prin comandarea acestor echipamente.

Pentru a utiliza această funcție este necesar un echipament compatibil randare, precum o cameră foto sau un telefon mobil, cu rol de controler.

Se va consulta și manualul de instrucțiuni furnizat odată cu controlerul.

- 1 Dacă este necesar, setați „Render Function” (funcție randare), „Renderer Acces Control” (control acces renderer) și „Renderer Set-up” (setare renderer) în „Network Settings” (setări rețea) (pagina 50).
- 2 Redați pe televizor fișierul selectat folosind controlerul.  
Fișierul preluat din rețea este redat pe televizor.  
Pentru a executa diverse operații în timpul redării folosiți controlerul sau telecomanda televizorului.







### Opțiuni (foto) disponibile

Opțiune	Descriere
Picture mode (Mod imagine)	Se va vedea pagina 39.
Sound Mode (Mod sonor)	Se va vedea pagina 40.
Surround	Se va vedea pagina 40.
Cropping (Tăierea dintr-o imagine)	Taie o fotografie.
Display map (Afișare hartă)	Afișează o hartă a locației în care a fost făcută fotografia, împreună cu fotografia.
Show Options (Prezintă opțiuni)	Vă permite să setați redarea repetată/aleatoare a imaginilor foto.
Photo Set-up (Setare foto)	Setează modul de redare și efectele folosite în tipul expunerii.
Rotate (rotire)	Rotește fișiere.
Speaker (difuzor)	Se va vedea pagina 45.

Opțiune	Descriere
Information (informații)	Afișează informații despre echipament, foldere și fișiere.
 <b>Opțiuni disponibile (muzică)</b>	
Opțiuni	Descriere
Sound Mode (mod sonor)	Se va vedea pagina 40.
Surround	Se va vedea pagina 40.
Add to (adăugare la expunere)	Înregistrează muzica de fundal pentru expunerea foto folosind  (Photo).
Omit from Slideshow (exclde din expunere)	Anulează muzica de fundal.
Playback Options (Opțiuni de redare)	Vă permite să setați opțiuni de muzică pentru redare repetată, aleatoare, sau normală.
Speaker (difuzor)	Se va vedea pagina 45.
Information (informații)	Afișează informații despre echipament, foldere și fișiere.

## Verificarea conexiunii de rețea

Introduceți valorile (alfanumerice) corespunzătoare pentru routerul dumneavoastră. Elementele de setat diferă în funcție de furnizorul de internet sau de router. Pentru detalii se va consulta manualul furnizat împreună cu routerul sau oferit de furnizorul de internet.

- 1 Apăsați HOME.
- 2 Apăsați  pentru a selecta "Settings".
- 3 Apăsați  pentru a selecta "Network settings" (setări rețea) și apoi apăsați .
- 4 Selectați "Network" (rețea) și apoi apăsați .
- 5 Selectați "IP Address settings" (setări de adresă IP) și apoi apăsați .
- 6 Selectați un element, apoi apăsați .

### Când selectați "DHCP (DNS automatic)"

Treceți la pasul 7.

### Când selectați "DHCP (DNS manual)"



Setați "Primary DNS/Secondary DNS" folosind  și butoanele numerice.







### Când selectați "Manual"

Setați elementele următoare folosind  și butoanele numerice.

- IP Address
- Subnet Mask
- Default Gateway
- Primary DNS/Secondary DNS

### Dacă ISP-ul dumneavoastră are o setare de server proxy specifică







Apăsați **OPTIONS**, apoi apăsați  pentru a selecta "Proxy set-up" (setare proxy) și apoi apăsați . Apoi introduceți setările.

- 7 Apăsați .
- 8 Apăsați  pentru a selecta "Test", apoi apăsați .
- 9 Apăsați  pentru a selecta "Yes" (da), apoi apăsați .  
Porneste interogarea rețelei.  
Când apare mesajul "Connection successful" (conexiune reușită), apăsați  RETURN în mod repetat pentru a ieși.



## Execuția setărilor display-ului de server

Puteți selecta afișarea în Home Menu a serverelor din rețeaua proprie.

În Home Menu pot fi afișate automat până la 10 servere.

- 1 Setări serverul să permită conexiuni de la televizor.  
Pentru detalii despre setările serverului se va consulta manualul cu instrucțiuni de operare furnizat împreună cu serverul.
- 2 Apăsați HOME.
- 3 Apăsați  pentru a selecta "Settings" (setări).
- 4 Apăsați  pentru a selecta "Network settings" (setări rețea) și apoi apăsați .
- 5 Selectați "Server Display Settings" (setări display server) și apoi apăsați .
- 6 Selectați serverul pe care doriți să-l afișați în Home Menu, apoi apăsați .
- 7 Selectați "Yes" (da), apoi apăsați .

### Pentru a seta serverul astfel încât să nu fie afișat în Home Menu







În pasul 7 apăsați  pentru a selecta "No" (nu), apoi apăsați .

### Opțiuni disponibile (ale display-ului serverului conectat)

Opțiune	Descriere
Delete all (șterge tot)	Șterge toate serverele conectate
Update list (actualizare listă)	Actualizează lista serverului cu ultimele informații
Information (informații)	Afișează informații despre serverul conectat
Delete (șterge)	Șterge serverul conectat

## **Dacă nu vă puteți conecta la rețeaua proprie**

Televizorul poate verifica dacă serverul a fost recunoscut corect.

- 1** Apăsați **HOME**.
- 2** Apăsați  pentru a selecta "Settings".
- 3** Apăsați  pentru a selecta "Network settings" (setări rețea) și apoi apăsați .
- 4** Selectați "Server Diagnostics" (verificare server) și apoi apăsați .
- 5** Selectați "Yes", apoi apăsați .  
Începe verificarea serverului.  
Când verificarea este completă, apare o listă cu rezultatul acestei proceduri.
- 6** Selectați serverul pentru care doriți să confirmați, apoi apăsați .  
Va apare rezultatul verificării la serverul selectat.  
Dacă acest rezultat indică un defect, căutați cauzele posibile și ce trebuie făcut în astfel de cazuri și deasemenea, verificați conexiunile și setările.

## Utilizarea funcțiilor meniului

### Navigarea prin meniul TV HOME (XMB™)

XMB™ (XrossMediaBar) este un meniu de funcții BRAVIA și surse de intrare afișate pe ecranul televizorului.

XMB™ este o modalitate ușoară de selectare a programării și de modificare a setărilor televizorului dumneavoastră.

#### 1 Apăsați **HOME**.

Pe ecran apare meniul TV HOME

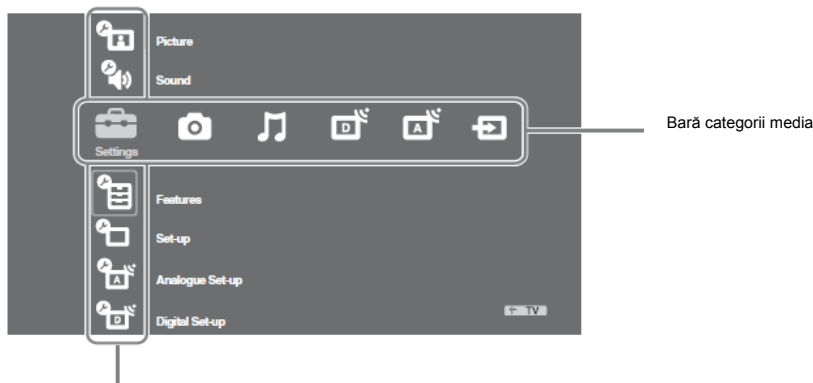

Bară de obiecte  
pe categorii

#### 2 Apăsați $\leftarrow/\rightarrow$ pentru a selecta o categorie

Icoană categoria media	Descriere
Settings (setări)	Puteți realiza setări și reglaje avansate. Pentru detalii se va vedea pagina 39.
Photo (foto)	Puteți vizualiza fișiere foto via dispozitive USB sau rețea (pagina 27, 34).
Music (muzică)	Puteți asculta fișiere muzicale via dispozitive USB sau rețea (pagina 27, 34).
Digital (digital)	Puteți selecta un canal digital, lista de programe favorite (pagina 22) sau ghidul TV (pagina 18,21). Deasemenea, puteți selecta un canal folosind butoanele numerice sau <b>PROG +/-</b> .
Analogue (analogic)	Puteți selecta un canal analogic. Puteți selecta, deasemenea, un canal folosind butoanele numerice sau <b>PROG +/-</b> . Pentru a ascunde o listă de canale analogice, setați "Programme List Display" pe "Off" (pagina 46).
External inputs (intrări externe)	Puteți selecta echipamentele conectate la televizor. Pentru a atribui un nume unei intrări externe se va vedea "Presetare AV" (pagina 44).

#### 3 Apăsați $\uparrow/\downarrow$ pentru a selecta

4 Urmați instrucțiunile de pe ecran.



#### 5 Apăsați **HOME** pentru a ieși.



- Opțiunile pe care le puteți modifica variază în funcție de situație.
- Opțiunile indisponibile sunt marcate cu gri sau nu sunt afișate.



## Imagine

<b>Picture Mode (mod imagine)</b>	Selectează modul imagine cu excepția cazului când sursa de intrare este un calculator. „Picture Mode” include opțiuni aplicabile în special fișierelor video și foto. Opțiunile care pot fi selectate depind de sursa de intrare.	
	<b>Vivid</b>	Pentru a mări contrastul și luminozitatea imaginii.
	<b>Standard</b>	Pentru imagine standard. Recomandat pentru vizionările de acasă.
	<b>Cinema</b>	Pentru vizionarea filmelor. Potrivit mai ales pentru vizionarea într-un mediu asemănător teatrului.
	<b>Photo-Vivid</b>	Pentru vizualizarea fotografiilor. Mărește contrastul și claritatea imaginii.
	<b>Photo-Standard</b>	Pentru vizualizarea fotografiilor. Oferă calitatea optimă a imaginii pentru o vizualizare de acasă.
	<b>Photo-Original</b>	Pentru vizualizare fotografii. Reprezintă calitatea unei imagini folosită la expunerea unor fotografii cu prelucrare avansată.
<b>Display Mode (mod display) (numai la conectare PC/intrare PC HDMI)</b>	Selectează modul de afișare în cazul în care sursa de intrare este un calculator.	
	<b>Video</b>	Pentru imagini video.
	<b>Text</b>	Pentru text, diagrame sau tabele.
<b>Reset (resetare)</b>	Resetează toate setările de imagine, cu excepția „Picture Mode” și „Display Mode” (numai în mod PC) la setările de fabrică.	
<b>Backlight (iluminare fundal)</b>	Reglează iluminarea fundalului.	
<b>Contrast</b>	Mărește sau micșorează contrastul imaginii.	
<b>Brightness (luminozitatea)</b>	Iluminează sau întuneacă imaginea.	
<b>Colour (culoare)</b>	Mărește sau micșorează intensitatea culorii.	
<b>Hue (nuanța)</b>	Mărește sau micșorează tonurile de verde și roșu.	
	 <ul style="list-style-type: none"> <li>• „Hue” (nuanța) poate fi reglată pentru un semnal de culoare NTSC (de exemplu casetele video din S.U.A.).</li> </ul>	
<b>Colour Temperature (temperatură culoare)</b>	Reglează nivel de alb a unei imagini.	
	<b>Cool</b>	Dă culorii alb o tentă de albastru.
	<b>Neutral</b>	Dă culorii alb o tentă neutră.
	<b>Warm1/Warm2</b>	Dă culorii alb o tentă roșcată. „Warm2” dă o tentă mai roșcată decât „Warm1”.
	 <ul style="list-style-type: none"> <li>• „Warm1” și „Warm2” nu sunt disponibile atunci când „Picture Mode” este setat pe „Vivid” (sau „Photo-Vivid”).</li> </ul>	
<b>Sharpness (claritate)</b>	Mărește sau micșorează claritatea imaginii.	
<b>Noise Reduction (reducerea zgomotului)</b>	Reduce zgomotul unei imagini (imagine încetoșată) dintr-un semnal difuzat slab.	
	<b>Auto</b>	Reduce în mod automat zgomotul imaginii (numai în modul analogic).
	<b>High/Medium/Low</b>	Modifică efectul de reducere zgomot.
	<b>Off</b>	Anulează funcția „Noise Reduction” (reducere zgomot).

<b>MPEG Noise Reduction</b> (reducere zgomot pentru fișiere MPEG)	Reduce zgomotul imaginilor în format video comprimat MPEG. Această funcție își produce efectul când vizionați un DVD sau o transmisie digitală.
<b>Advanced Settings</b> (Setări avansate)	Vă permit să realizați setările „Picture” (image) în detaliu. Aceste setări nu sunt disponibile când „Picture Mode” (mod imagine) este setat pe „Vivid” (sau „Photo-Vivid”).
<b>Adv. Contrast Enhancer</b> (funcție de mărire a contrastului)	Reglează în mod automat „Backlight” (iluminarea de fundal) și „Contrast” (contrastul) la cele mai potrivite valori, în concordanță cu iluminarea ecranului. Această setare are efect în special pentru scenele cu imagini întunecate.
<b>Live Colour</b>	Face culorile mai intense.
<b>Colour Space</b>	Modifică gama de reproducere a culorii. „Wide” reproduce culoarea intensă și „Standard” reproduce culoarea standard.



- Funcția „Live Colour” nu este disponibilă când „Colour Space” este setată pe „Standard”.

Funcțiile „Noise Reduction”, „MPEG Noise Reduction” și „Advanced Settings” nu sunt disponibile pentru PC.



## Sunet

<b>Sunetul</b>	
<b>Mode Sound</b> (mod sonorizare)	<p>Selectează modul de sonorizare.</p> <p><b>Dynamic</b> Intensifică sunetele treble și bass.</p> <p><b>Standard</b> Pentru sunete standard.</p> <p><b>Clear Voice</b> Face ca vocea să sune mai clar.</p>
<b>Reset</b>	Resetează toate setările de sunet la cele de fabrică cu excepția „Dual Sound”.
<b>Treble</b>	Reglează valorile înalte ale sunetelor.
<b>Bass</b>	Reglează valorile joase ale sunetelor.
<b>Balance</b>	Accentuează balansul difuzorului stâng sau drept.
<b>Auto Volume</b>	Păstrează un nivel constant al volumului chiar și atunci când au loc scăderi ale nivelului acestuia (de exemplu, momentele publicitare se aud mai tare decât programele).
<b>Volume Offset</b>	Reglează nivelul volumului la intrarea curentă relativ la alte intrări.
<b>Woofers Level</b>	Reglează nivelul basului după preferințe, întrucât acesta variază în funcție de poziționarea televizorului. Micșorați nivelul basului dacă vi se pare că acesta este prea mare și măriți-l dacă acesta nu este suficient de mare.
	<ul style="list-style-type: none"> <li>• Acest reglaj este necesar numai la instalarea inițială a televizorului sau când îi schimbați locația.</li> </ul>
<b>Surround</b>	<p><b>Live Sports</b> Oferă efecte surround care vă fac să vă simțiți ca și cum ați urmări live un eveniment sportiv.</p> <p><b>Music Hall</b> Oferă efecte surround care vă fac să vă simțiți ca într-o sala de music hall.</p> <p><b>Cinema</b> Oferă efecte surround asemănătoare sistemelor audio de fidelitate ridicată din sălile de cinema.</p> <p><b>Custom</b> Se poate stoca un reglaj „Voice Zoom”, în funcție de preferințe.</p> <p><b>Off</b> Selectat pentru recepție stereo normală sau mono.</p>
<b>Voice Zoom</b>	Reglează nivelul sunetului pentru vocea umană. De exemplu, dacă vocea unui prezentator de știri nu este distinctă, puteți folosi această setare pentru a face să se audă mai tare vocea prezentatorului.
<b>Sound Booster</b>	Prin accentuarea sunetelor treble și bass se produce un sunet mai plin pentru mai mult impact.



<b>Dual Sound</b>	Selectează sunetul de la difuzor pentru o transmisie stereo sau bilingvă.	
	<b>Stereo/Mono</b>	Pentru o transmisie stereo.
	<b>A/B/Mono</b>	Pentru o transmisie bilingvă, selectați „A” pentru canalul audio 1, „B” pentru canalul audio 2 sau „Mono” pentru un canal mono.



- Dacă selectați alt echipament conectat la TV, setați „Dual Sound” pe „Stereo”, „A” sau „B”.



Funcțiile „Treble”, „Bass”, „Balance” și „Auto Volume” nu sunt disponibile când „Speaker” este setat pe „Audio System” iar căștile sunt conectate.

## **Caracteristici**

<b>USB Auto Start</b>	Pornește în mod automat redarea imaginilor foto atunci când televizorul este pornit și este conectat prin intermediul unui port USB la o cameră foto digitală pornită sau alt echipament de stocare fișiere foto.	
	<b>Slideshow</b>	Selectați vizualizarea fișierelor JPEG ca slideshow.
	<b>Thumbnail View</b>	Selectați vizualizarea fișierelor JPEG ca thumbnail.
	<b>Off</b>	Selectați dezactivarea acestei funcții.



- Dacă televizorul este pornit după conectarea unei camere foto digitale sau a unui alt echipament la portul USB, redarea nu pornește automat.

<b>Quick Start (pornire rapidă)</b>	Televizorul pornește mai rapid decât în mod obișnuit în primele două ore după comutarea în modul standby. Totuși, consumul de putere în modul standby este cu 20 w mai mare decât în mod obișnuit.	
-------------------------------------	--	--

<b>Power Saving (economie putere)</b>	Selectați acest mod pentru a reduce consumul de putere al televizorului. Când este selectat „Picture Off”, imaginea pe ecran este oprită, iar indicatorul  (Picture Off) al televizorului este aprins verde. Sonorul rămâne neschimbat.	
---------------------------------------	--	--

<b>Standard Power</b>	Setări implicite.
-----------------------	-------------------

<b>Reduced Power</b>	Reduce consumul de putere al televizorului.
----------------------	---

<b>Picture Off</b>	Oprește imaginea. Puteți asculta sunetul cu imaginea oprită.
--------------------	--





<b>Light Sensor (senzor de lumină)</b>	<b>On</b>	Optimizează automat setările imaginii în concordanță cu lumina din cameră.
	<b>Off</b>	Oprește funcția „Light Sensor” (senzor lumină).



- Nu acoperiți senzorul pentru a nu-i afecta funcționarea. Se va vedea pagina 15 pentru localizarea senzorului de lumină.

<b>Logo Illumination (iluminarea logo-ului)</b>	Iluminează sau stinge logo-ul Sony din partea frontală a televizorului.	
---	---	--











<b>Panel Key Illumination (iluminare tastatură)</b>	<b>Auto</b>	Tastele cu senzor tactil se aprind când atingeți tastele senzor din partea frontală a televizorului sau când televizorul este pornit.
	<b>On</b>	Senzorii tactilii sunt iluminați tot timpul.











<b>Motionflow (modul de expunere a imaginii)</b>	Oferă o mișcare mai lină a imaginii și sporește claritatea imaginii.
	<b>High</b> Oferă o mișcare mai lină a imaginii precum imaginile din filme.
	<b>Standard</b> Oferă o mișcare lină a imaginii. Folosiți această setare pentru utilizare standard.
	<b>Off</b> Utilizați această setare când setările „High” și „Standard” au ca efect producerea de zgomot.
	 <ul style="list-style-type: none"> <li>• În funcție de fișierul video vizionat este posibil ca efectul să nu fie vizibil, chiar dacă ati schimbat setarea.</li> </ul>
<b>Film Mode (mod film)</b>	Oferă o calitate îmbunătățită a imaginii care este optimizată pentru film, când se redau imagini DVD luate pe film.
	<b>AUTO1/AUTO2</b> „Auto1” oferă o mișcare mai lină decât materialul filmat, original. „Auto2” oferă materialul filmat original fără modificări.
	<b>Off</b> Oprește funcția „Film Mode”.
	 <ul style="list-style-type: none"> <li>• Dacă imaginea conține semnale neregulate sau prea mult zgomot, funcția „Film Mode” va fi oprită automat chiar dacă ați selectat „Auto1/Auto2”.</li> <li>• Funcția „Film Mode” nu este disponibilă când „Video/Photo” este setat pe „Photo” sau când este detectată o fotografie atunci când ați setat „Video-A”.</li> </ul>
<b>Game/Text Mode</b>	Oferă ecranul optim pentru vizualizarea imaginilor cu linii fine și caractere introduse de echipamente pentru jocuri video sau calculatoare. Setati pe „On” pentru o expunere clară a liniilor fine sau caracterelor.
<b>Video/Photo</b>	Oferă calitatea potrivită a imaginii, prin selectarea opțiunii în funcție de sursa de intrare (date video sau fotografii).
	<b>Video-A</b> Oferă calitatea potrivită a imaginii, în funcție de sursa de intrare, date video sau foto, atunci când conectați în mod direct echipament Sony cu ieșire HDMI care acceptă modul „Video-A”.
	<b>Video</b> Oferă calitatea potrivită a imaginii, pentru imagini în mișcare.
	<b>Photo</b> Oferă calitatea potrivită a imaginii pentru imagini foto.
	 <ul style="list-style-type: none"> <li>• Atunci când modul Video-A nu este suportat de echipamentul conectat, setarea este fixată pe „Video”, chiar dacă este selectat „Video-A”.</li> <li>• Disponibilă numai pentru HDMI 1, HDMI 2, HDMI 3 și componente în format 1080i sau 1080p.</li> </ul>
<b>x.v. Colour</b>	Afișează imagini în mișcare fidele sursei originale în concordanță cu spațiul color al sursei.
	 <ul style="list-style-type: none"> <li>• Setarea este fixată pe „Normal” atunci când semnalul de intrare este HDMI (RGB), chiar dacă este selectată funcția „x.v. Colour”.</li> <li>• Funcție disponibilă numai pentru HDMI 1, HDMI 2, HDMI 3 și componente în format 720p, 1080i sau 1080p.</li> </ul>
<b>Spațiul color foto</b>	Selectează opțiunea (sRGB, sYCC, Adobe RGB) corespunzătoare spațiului color furnizat în cadrul semnalului furnizat de echipamentul conectat la HDMI, mufele de intrare ale componentei sau USB.
	 <ul style="list-style-type: none"> <li>• Când folosiți echipamente care acceptă „x.v.Colour”, selectați „sYCC”.</li> <li>• Funcție disponibilă numai pentru HDMI 1, HDMI 2, HDMI 3 și componente în format 1080i sau 1080p.</li> <li>• Nu este disponibilă atunci când „Colour Space” este setat pe „Wide” (pagina 40).</li> </ul>



<b>Timer Settings</b> (Setări cronometru)	Setează cronometrul să pornească/oprească televizorul.	
	<b>Sleep Timer</b> (cronometru de oprire)	Setează o perioadă de timp după care televizorul trece în mod automat în modul stand-by. Când funcția „Sleep Timer” este activată, indicatorul ⏰ (timer) din partea frontală a televizorului se aprinde în portocaliu.
<b>On Timer Settings</b> (Setări de pornire cronometru)	<b>On Timer</b>	Setează cronometrul să pornească televizorul din modul standby.
	<b>Timer Mode</b>	Setează ziua (zilele) din săptămână în care doriți să pornească televizorul.
	<b>Time</b>	Setează ora de pornire a televizorului.
	<b>Duration</b>	Setează perioada de timp în care doriți ca televizorul să stea pornit, înainte de a trece din nou în modul standby.
	<b>Clock Set</b> (Setarea orei)	Vă permite să setați manual ora. Când utilizatorul recepționează canale digitale, ceasul nu poate fi reglat manual, deoarece este setat la codul de timp al semnalului difuzat.

## Setarea

<b>Auto Start-up</b>	Pornește „meniul pentru prima operare” pentru selectarea limbii, a țării și locației și a căutării tuturor canalelor digitale și analoge disponibile. În mod normal, nu este necesar să executați această operațiune întrucât limba și țara/regiunea au fost selectate, iar canalele găsite odată cu prima instalare a televizorului (pagina 6). Totuși, această opțiune vă permite să repetați procesul (de exemplu să recăutați canalele atunci când vă mutați din casă, sau să căutați canale noi atunci când sunt lansate de difuzori).	
<b>Language</b> (Limba)	Selectează limba în care se afișează meniul.	
<b>Screen Settings</b> (Setări ecran)	<b>Screen Format</b> (format ecran)	Se va vedea capitolul „Pentru a schimba formatul de ecran manual” de la pagina 17.
	<b>Auto Format</b>	Schimbă automat formatul ecranului în concordanță cu semnalul intrat. Pentru a păstra setările proprii, selectați „Off”.
	<b>Display Area</b>	Reglează zona de afișare a imaginii pentru surse 1080i/p și 720p, atunci când „Screen Format” este setat pe „Wide”.
	<b>Auto</b>	În timpul transmisiilor digitale, afișează imagini în concordanță cu setările recomandate de stația de difuzare.
	<b>Full Pixel</b>	Afișează imagini în mărimea lor originală.
	<b>Normal</b>	Afișează imagini în mărime recomandată.
	<b>Horizontal Shift</b>	Reglează poziția orizontală a imaginii.
<b>Vertical Shift</b>	Reglează poziția verticală a imaginii atunci când „Screen Format” este setat pe „Smart”, „Zoom” sau „14:9”.	
<b>Vertical Size</b>	Reglează mărimea verticală a imaginii atunci când „Screen Format” este setat pe „Smart”, „Zoom” sau „14:9”.	





<b>PC Settings</b> (Setări PC)	<b>Screen Format</b>	<p>Selectează un format de ecran pentru afișarea fișierelor din calculator.</p> <p><b>Full 1</b> Mărește imaginea pentru a acoperi zona de afișare verticală, păstrând în același timp raportul original orizontal/vertical.</p> <p><b>Full 2</b> Mărește imaginea pentru a acoperi zona de afișare.</p>	
	<b>Reset</b>	Resetează setările ecranului pentru calculator la setările de fabrică.	
	<b>Auto Adjustment</b>	<p>Reglează în mod automat poziția de afișare, faza și intensitatea imaginii atunci când televizorul recepționează semnal de intrare de la un calculator conectat.</p> <p></p> <ul style="list-style-type: none"> <li>Funcția „Auto Adjustment” nu lucrează bine cu unele semnale de intrare. În astfel de cazuri, reglați manual „Phase”, „Pitch” și „Horizontal Shift”.</li> </ul>	
	<b>Phase (faza)</b>	Reglează faza în care ecranul pâlpâie.	
	<b>Pitch</b>	Reglează înălțimea atunci când imaginea are dungi verticale nedorite.	
	<b>Horizontal Shift</b>	Reglează poziția orizontală a imaginii.	
	<b>Power Management</b> (management energie)	Comută televizorul în modul standby în cazul în care timp de 30 de secunde nu primește nici un semnal de la PC.	
	<b>AV Set-up</b> (Setarea AV)	<b>AV Preset</b>	<p>Atribuiți un nume fiecărui echipament conectat la TV. Numele va fi afișat pentru scurt timp pe ecran atunci când echipamentul este selectat. Puteți să treceți peste o intrare care nu este conectată la nici un echipament.</p> <p><b>1</b> Apăsați  pentru a selecta sursa de intrare dorită, apoi apăsați .</p> <p><b>2</b> Apăsați  pentru a selecta opțiunea dorită, apoi apăsați .</p> <p><b>-, CABLE, SAT, VCR, DVD/BD, GAME, AUDIO SYSTEM, CAM, PC</b> Utilizați una din denumirile presetate pentru a atribui un nume echipamentului conectat.</p> <p><b>Edit</b> Creați propria etichetă.</p> <p><b>1</b> Apăsați  pentru a selecta litera sau numărul dorit („-” pentru spațiu alb) apoi apăsați . <b>Dacă introduceți un caracter greșit</b> Apăsați  pentru a selecta caracterul greșit. Apoi apăsați  pentru a selecta caracterul corect.</p> <p><b>2</b> Repetați procedura de la pasul 1 până când completați numele.</p> <p><b>3</b> Selectați „OK”, apoi apăsați .</p> <p><b>Skip</b> Trece peste o sursă de intrare care nu este conectată la nici un echipament atunci când apăsați  pentru a selecta sursa de intrare.</p>

<b>AV2 Input</b>		Setează intrarea unui semnal prin priza marcată  /  AV2 din spatele televizorului.
	<b>Auto</b>	Comută automat între semnalele de intrare RGB, S Video și video compus, în funcție de semnalul de intrare.
	<b>RGB</b>	Introduce semnalul RGB.
	<b>S Video</b>	Introduce semnalul S Video.
<b>AV2 Output</b>		Setează intrarea unui semnal prin priza marcată  /  /  AV2 din spatele televizorului. Dacă la priza  /  AV2 conectați un VCR/DVD recorder sau alt echipament, puteți înregistra de la echipamentul conectat la alte prize ale televizorului.
	<b>TV</b>	Furnizează o transmisie.
	<b>Auto</b>	Furnizează ceea ce se vede în acel moment pe ecran (cu excepția semnalelor de la prizele HDMI IN 1, HDMI In 2, HDMI IN 3  /  COMPONENT IN și  PC IN).
<b>Difuzor</b>		Pornește/oprește difuzoarele interne ale televizorului.
	<b>TV Speaker</b>	Difuzoarele televizorului sunt pornite.
	<b>Audio System</b>	Difuzoarele televizorului sunt oprite pentru a putea asculta la sistemul audio extern conectat la prizele audio ale televizorului. Atunci când conectați prin intermediul echipamentului compatibil cu controlul HDMI, puteți porni echipamentul în (interlocked) cu televizorul. Această setare trebuie făcută după conectarea echipamentului.
<b>Audio Out</b>	<b>Variabile</b>	leșirea audio de la sistemul audio poate fi controlată de la telecomanda televizorului.
	<b>Fixed</b>	leșirea audio a televizorului este fixată. Folosiți controlul de volum al receptorului dumneavoastră audio pentru a regla volumul (și alte setări audio) prin intermediul sistemului dumneavoastră audio.
		
		<ul style="list-style-type: none"> <li>Funcția „Audio Out” nu este disponibilă pentru sistemul audio conectat la TV folosind prizele HDMI.</li> </ul>



<b>HDMI Set-up (Setare HDMI)</b>	Aceasta este folosită pentru a seta echipamentul compatibil cu funcția de control pentru HDMI conectat la prizele HDMI. De notat că setarea de sincronizare trebuie făcută și de partea echipamentului conectat.
<b>Control for HDMI (Control pentru HDMI)</b>	Aceasta stabilește dacă televizorul și echipamentul compatibil trebuie sincronizat. Când este setat pe „ON”, pot fi executate opțiunile meniului următor. Totuși, consumul de energie în modul standby este mai mare decât în mod normal. Dacă echipamentul Sony compatibil cu funcția de control pentru HDMI este conectat, setarea se aplică acestuia automat atunci când „Controlul pentru HDMI” este setat pe „On” folosind televizorului.
<b>Auto Devices Off</b>	Când funcția este setată pe „ON”, echipamentul compatibil cu funcția „Control pentru HDMI” se stinge atunci când dați comanda de trecere a TV-ului în modul standby de la telecomandă.
<b>Auto TV On</b>	Când această funcție este setată pe „ON” și dacă echipamentul compatibil cu funcția „Control pentru HDMI” este pornit, televizorul se va aprinde automat și va afișa intrarea HDMI de la echipamentul conectat.
<b>Tuner Box Control (Control tuner)</b>	Dacă este setat pe „Advanced”, puteți selecta un canal căutat prin intermediul echipamentului conectat, folosind telecomanda televizorului.
<b>Device List Update (Actualizare listă de echipamente)</b>	Creează sau actualizează „HDMI Device List” (Lista de echipamente HDMI). Se pot conecta până la 14 echipamente compatibile cu funcția „Control pentru HDMI” și se pot conecta până la 4 echipamente la aceeași priză. Lista echipamentelor HDMI trebuie actualizată de fiecare dată când schimbați conexiunile sau setările echipamentului compatibil cu funcția „Control pentru HDMI”. Actualizarea listei se face prin introducerea manuală, unul câte unul, a echipamentelor până recepționați o imagine corectă timp de câteva secunde.
<b>HDMI Device List (Lista de echipamente HDMI)</b>	Afișează echipamentul compatibil cu funcția „Control pentru HDMI” conectat.  <ul style="list-style-type: none"> <li>Nu puteți folosi „Controlul pentru HDMI” dacă funcțiile televizorului sunt conectate la cele ale unui sistem audio care este compatibil cu controlul pentru HDMI.</li> </ul>
<b>Product Information (Informații despre produs)</b>	Afișează informații despre televizorul achiziționat.
<b>All Reset</b>	Resetează toate setările la setările de fabrică și apoi afișează fereastra „Auto Start-up”  <ul style="list-style-type: none"> <li>Nu atingeți televizorul și nu apăsați pe butoane în timpul acestei proceduri (durează aproximativ 30 de secunde).</li> <li>Toate setările, inclusiv lista digitală de programe favorite, țara, limba, canalele, etc vor fi resetate.</li> </ul>















## Setare analogică

<b>Programme List Display (Afișare listă programe)</b>	Selecția de la XMB™ opțiunea „OFF” pentru a ascunde lista canalelor analoge.
<b>Auto Tuning</b>	Caută toate canalele analoge. Această opțiune vă permite să refaceți lista de programe după schimbarea locuinței sau să căutați noi programe lansate de difuzori.
<b>Programme Sorting</b>	Schimbă ordinea în care canalele analoge sunt stocate în calculator. <ol style="list-style-type: none"> <li>Apăsați  pentru a selecta canalul pe care doriți să-l mutați pe o poziție nouă, apoi apăsați .</li> <li>Apăsați  pentru a selecta noua poziție pentru canal, apoi apăsați .</li> </ol>

<b>Manual Programme Preset (Presetare manuală a programelor)</b>	Înainte de a selecta „Label/AFT/Audio Filter/LNA/Skip/Decoder”, apăsați <b>PROG+/-</b> pentru a selecta numărul programului. Nu puteți selecta un număr de program care este setat pe „Skip” (pagina 44).
<b>System/Channel</b> (Sistem/canal)	<p>Presetați programele manual.</p> <ol style="list-style-type: none"> <li>1 Apăsați /  pentru a selecta numărul programului pe care doriți să-l căutați manual (dacă acordați un recorder VCR/DVD, selectați canalul 00) apoi apăsați .</li> <li>2 Apăsați /  pentru a selecta „System”, apoi apăsați .</li> <li>3 Apăsați /  pentru a selecta unul din următoarele sisteme de difuzare TV, apoi apăsați . <ul style="list-style-type: none"> <li><b>B/G:</b> Pentru țări/regiuni vest-Europene.</li> <li><b>I:</b> Pentru Marea Britanie.</li> <li><b>D/K:</b> Pentru țări/regiuni est-Europene.</li> <li><b>L:</b> Pentru Franța.</li> </ul> </li> <li>4 Apăsați /  pentru a selecta „Channel”, apoi apăsați .</li> <li>5 Apăsați /  pentru a selecta „S” (pentru canalele prin cablu) sau „C” (pentru canalele terestre) apoi apăsați .</li> <li>6 Căutați canalele astfel:  <b>Dacă nu știți numărul canalului (frecvența)</b>  Apăsați /  pentru a căuta următorul canal disponibil. Când ați găsit un canal, căutarea se oprește. Pentru a continua căutarea, apăsați  <b>Dacă știți numărul de canal (frecvența)</b>  Apăsați butoanele numerice pentru a introduce numărul de canal al transmisiei pe care doriți sau numărul de canal al recorderului VCR/DVD. </li> <li>7 Apăsați  pentru a trece la „Confirm”, apoi apăsați . Modificările făcute de dumneavoastră au fost salvate. Repetați procedura de mai sus pentru a preseta manual alte canale.</li> </ol>
<b>Label</b> (nume)	Atribuire canalului selectat un nume la alegerea dumneavoastră format din până la cinci litere sau numere. Acest nume va fi afișat pentru scurt timp pe ecran, atunci când canalul este selectat. Pentru a introduce caractere, urmați pașii 1 la 3 ai opțiunii „Edit” (pagina 44).
<b>AFT</b>	Vă permite să reglați fin programul selectat manual, dacă simțiți că acest reglaj va îmbunătăți calitatea imaginii. Puteți realiza acest reglaj fin într-o gamă de la -15 la +15. Dacă este selectată opțiunea „On”, reglajul fin este realizat automat.
<b>Audio Filter</b> (Filtru audio)	<p>Îmbunătățește sunetul canalelor individuale în cazul unei distorsiuni în transmisiile mono. Uneori un semnal non-standard transmis poate provoca distorsiuni sonore sau întreruperea temporată a sunetului atunci când urmăriți programul mono. Dacă nu ați avut niciodată probleme cu sonorul, vă recomandăm să lăsați această opțiune setată pe „Off”, așa cum a fost setată din fabrică.</p>  <ul style="list-style-type: none"> <li>• Dacă opțiunile „Low” sau „High” sunt selectate, nu puteți recepționa sunet stereo sau dual.</li> </ul>
<b>LNA</b>	Îmbunătățește calitatea imaginii pentru canale individuale în cazul unor semnale de difuzare foarte slabe (imagine cu zgomot). Dacă nu obțineți o îmbunătățire a calității imaginii chiar dacă setați pe „On”, setați această opțiune pe „Off” (setare din fabrică).

<b>Skip</b>	Trece peste canalele naloge nefolosite atunci când apăsați <b>PROG +/-</b> pentru a selecta canalele. (Puteți selecta totuși canalul respectiv folosind butoanele numerice).
<b>Decoder</b> (decoder)	Permite vizualizarea și înregistrarea unui canal cu distorsiuni (scrambled) selectat atunci când folosiți un decoder direct la conectorul scart  AV1 sau la conectorul scart  AV2 via un recorder VCR/DVD.  <ul style="list-style-type: none"> <li>• Uneori, în funcție de țara aleasă la „Country” (pagina 6), această funcție nu este disponibilă.</li> </ul>
<b>Confirm</b> (Confirmare)	Salvează modificările făcute în setările „Manual Programme Preset”.

## Setare digitală DV3

<b>Reglaj digital</b>	<b>Digital Auto Tuning</b> (Reglaj digital automat)	Caută canalele digitale disponibile. Această opțiune vă permite să refaceți lista de programe după schimbarea locuinței sau să căutați canale noi pe care le-au lansat difuzorii. Pentru detalii, se vor vedea pasul 6 al „5: Realizarea setării inițiale” (pagina 6).
	<b>Programme Sorting</b> (Sortare programe)	Șterge canalele digitale nedorite din televizor și schimbă ordinea canalelor digitale stocate în acesta. <ol style="list-style-type: none"> <li>1 Apăsați  pentru a selecta canalul pe care doriți să-l ștergeți sau să-l mutați într-o poziție nouă. Puteți, de asemenea, să selectați canalul direct tastând numărul din trei cifre cu ajutorul tastelor numerice. Ștergeți sau schimbați ordinea canalelor digitale astfel:</li> <li>2 <b>Pentru a șterge canalul digital</b> Apăsați . După apariția unui mesaj de confirmare, apăsați  pentru a selecta „Yes”, apoi apăsați . <b>Pentru a schimba ordinea canalelor digitale</b> Apăsați , apoi apăsați  pentru a selecta noua poziție a canalului apoi apăsați .</li> <li>3 Apăsați  RETURN.</li> </ol>
	<b>Digital Manual Tuning</b> (Tuning manual al canalelor digitale)	Caută canalele digitale manual. Această funcție este disponibilă atunci când „Digital Auto Tuning” (tuningul digital automat) este setat pe „Antenna”. <ol style="list-style-type: none"> <li>1 Apăsați tasta numerică pentru a selecta numărul canalului pe care doriți să-l reglați manual, apoi apăsați  pentru a regla canalul.</li> <li>2 Când sunt găsite canalele disponibile, apăsați  pentru a selecta canalul pe care doriți să-l stocați, apoi apăsați .</li> <li>3 Apăsați  pentru a selecta numărul de program la care doriți să stocați noul canal, apoi apăsați . Repetăți procedura de mai sus pentru a căuta manual alte canale.</li> </ol>
<b>Subtitle Set-up</b> (Setare subtitrare)	<b>Subtitle Setting</b> (Setare subtitrare)	Când este selectată opțiunea „For Hard of Hearing”, împreună cu subtitrarea sunt afișate și unele sfaturi (dacă sunt transmise astfel de informații prin canalele respective).
	<b>Subtitle Language</b> (Limbă subtitrare)	Permite selectarea limbii pentru subtitrare.



<b>Audio Set-up</b> (Setare audio)	<b>Audio Type</b> (Tip audio)	Atunci când opțiunea „For Hard of Hearing” este selectată, comută pe transmisie pentru ascultare sincronizată.
	<b>Audio Language</b> (Limba sonor)	Selectează limba folosită într-un program. Unele canale digitale pot difuza semnalul audio în mai multe limbi.
	<b>Audio Description</b> (Descriere audio)	Ofere descriere audio (narare) a informației vizuale dacă sunt difuzate astfel de informații pe canalele TV.
	<b>Mixing Level*</b>	Reglează nivelele pentru semnalul audio al televizorului și pentru descrierea (nararea) audio.
	<b>Dynamic Range</b> (Gamă dinamică)	Compensează diferențele în nivelul semnalului audio, între diferite canale. Pentru unele canale această funcție nu se aplică.
	<b>Optical Out</b> (Ieșire optică)	Selectează semnalul audio transmis prin terminalul DIGITAL AUDIO OUT (OPTICAL) al televizorului. Dacă este conectat un echipament compatibil Dolby Digital se setează pe „Off”, în caz contrar, pe „PCM”.



- Această opțiune este disponibilă când funcția „Audio Description” este setată pe „On”.

<b>Radio Display</b> (Display radio)	Afișează wallpaper-ul ecranului atunci când se ascultă radioul. Puteți selecta culoarea wallpaper-ului, puteți afișa o culoare aleatoare sau puteți urmări o expunere continuă de imagini (pagina 27, 34). Pentru a anula wallpaper-ul afișat temporar, apăsați orice buton.
---	---

<b>Parental Lock</b> (Blocarea parentală)	Setează restricția de vârstă pentru program. Orice program care depășește limita de vârstă va putea fi vizionat după introducerea unui cod. <ol style="list-style-type: none"> <li>1 Apăsați tastele numerice pentru a introduce codul PIN existent. Dacă nu ați setat anterior un cod PIN, va apărea o fereastră pentru introducerea codului PIN. Urmați instrucțiunile pentru codul PIN de mai jos.</li> <li>2 Apăsați pentru a selecta restricția de vârstă sau „None” (pentru vizionare nerestricționată), apoi apăsați ⊕.</li> <li>3 Apăsați  RETURN.</li> </ol>
--	--

<b>Pin Code</b>	<b>Pentru a seta codul PIN pentru prima dată</b> <ol style="list-style-type: none"> <li>1 Apăsați tastele numerice pentru a introduce noul cod PIN.</li> <li>2 Apăsați tastele numerice pentru a introduce codul PIN de la pasul 1.</li> <li>3 Apăsați  RETURN.</li> </ol> <b>Pentru a schimba PIN-ul</b> <ol style="list-style-type: none"> <li>1 Apăsați tastele numerice pentru a introduce codul PIN existent.</li> <li>2 Apăsați tastele numerice pentru a introduce noul cod PIN.</li> <li>3 Apăsați tastele numerice pentru a introduce codul PIN de la pasul 2.</li> <li>4 Apăsați  RETURN.</li> </ol>
-----------------	---



Codul PIN 9999 este acceptat întotdeauna.

<b>Technical Set-up</b> (Setare tehnică)	<b>Auto Service Update</b> (Actualizare auto-service)	Permite televizorului să detecteze și să stocheze servicii digitale noi pe măsură ce acestea devin disponibile.
---	--	---





- Pentru ca serviciul de actualizare să aibă loc, trebuie ca televizorul să fie lăsat în stand-by din când în când.

<b>System Update</b> (Actualizare sistem)	Permite televizorului să recepționeze în mod automat actualizări de software, prin intermediul antenei/cablului. Vă recomandăm să lăsați pe „On” această funcție.
--	--



- Pentru ca procesul de actualizare să aibă loc, trebuie ca televizorul să fie lăsat în stand-by din când în când.

<b>System Information</b> (Informații sistem)	Afișează versiunea curentă a software-ului și nivelul semnalului.				
					
	<ul style="list-style-type: none"> <li>• Dacă bara de semnal este roșie (nu este semnal) sau portocalie (semnal slab), verificați antena/cablul.</li> </ul>				
<b>Time Zone</b>	Vă permite să selectați manual zona de timp în care vă aflați, în cazul în care nu este aceeași ca zona de timp implicită pentru țara/regiunea dumneavoastră.				
<b>Auto DST</b>	Setează trecerea autoamă la ora de vară sau la ora de iarnă.				
	<table border="1"> <tr> <td><b>On</b></td> <td>Trece automat de la ora de vară la ora de iarnă, conform calendarului.</td> </tr> <tr> <td><b>Off</b></td> <td>Ora este afișată în funcție de diferența de oră dată de „Time Zone”.</td> </tr> </table>	<b>On</b>	Trece automat de la ora de vară la ora de iarnă, conform calendarului.	<b>Off</b>	Ora este afișată în funcție de diferența de oră dată de „Time Zone”.
<b>On</b>	Trece automat de la ora de vară la ora de iarnă, conform calendarului.				
<b>Off</b>	Ora este afișată în funcție de diferența de oră dată de „Time Zone”.				
<b>Programme Guide</b> (Ghid programe) (numai când GUIDE Plus+ este disponibil)	Puteți schimba opțiunea GUIDE (Sony Guide sau GUIDE Plus+). Dacă schimbați Sony Guide la programul GUIDE Plus+, se va vedea pagina 18. Condițiile ca această opțiune să fie afișată sunt următoarele: <ul style="list-style-type: none"> <li>- în Marea Britanie, Italia, Franța, Germania sau Spania.</li> <li>- puteți recepționa semnale digitale.</li> <li>- când opțiunea „Antenna” este selectată în pasul 7 din cadrul „5:Execuția setării inițiale”.</li> </ul>				
<b>CA Module Set-up</b>	Vă permite să accesați un serviciu TV plătit din momentul în care obțineți Conditional Access Module (CAM) și un card al telespectatorului. Vedeți pagina 23 pentru locația prizei  (PCMCIA).				



## Setări rețea

<b>Network</b> (Rețea)	<b>IP Address Settings</b> (Setări adresă IP)	<b>DHCP (DNS automatic)</b>	Recepționează în mod automat setările rețelei prin intermediul funcției serverului Dynamic Host Configuration Protocol a routerului sau a furnizorului de internet.
		<b>DHCP (DNS manual)</b>	Recepționează în mod automat setările rețelei cu excepția setărilor pentru serverul DNS. Puteți seta manual setările pentru serverul DNS.
		<b>Manual</b>	Vă permite să setați rețeaua în concordanță cu necesitățile proprii.
		<b>Test</b>	Oferă un diagnostic dacă rețeaua este conectată corect.
	<b>IP Address/ Subnet Mask/ Default Gateway/ Primary DNS/ Secondary DNS</b>	Vă trebuie să configurați fiecare element în parte atunci când este selectată opțiunea „Manual” în „IP Address Settings” (Setări adresă IP). Atunci când este selectată opțiunea „DHCP (DNS manual)”, trebuie să introduceți manual adresele serverelor „Primary DNS” și „Secondary DNS”.	
	<b>MAC Address</b>	Afișează adresa MAC, care este un element unic, global de identificare a dispozitivului rețelei.	
<b>Server Display Settings</b>	Afișează lista cu servere conectate și vă permite să selectați serverul pe care doriți să îl afișați în Home Menu (Meniu de bază).		
<b>Server Diagnostics</b>	Verifică dacă TV-ul poate să se conecteze la fiecare server de pe rețeaua de bază. (Home Network).		
<b>Renderer Function</b>	Permite redarea de poze sau muzică la TV prin intermediul altor dispozitive de control din rețea, cum ar fi o cameră digitală sau telefon mobil.		

<b>Renderer Access Control</b>	Vă permite să specificați controlerul accesibil pentru TV. Când această setare este setată pe „On”, puteți reda poze sau muzică la TV folosind controler-ul.	
<b>Renderer set-up</b>	<b>Automatic access permission</b>	Vă permite să alegeți dacă permiteți accesul automat la Tv atunci când echipamente din rețea accesează televizorul pentru prima dată.
		Vă permite să setați numele televizorului pentru a fi vizualizat pe controler.
	<b>Renderer name</b>	

### Instalarea accesoriilor (Suportul de perete)

#### Pentru clienți:

Din motive de siguranță și protecție a produsului, Sony recomandă ca instalarea televizorului dumneavoastră să fie efectuată de dealerul sau furnizorul autorizat Sony. Nu încercați să-l instalați singur.

#### Pentru dealeri și furnizori Sony:

Acordați atenție deplină siguranței în timpul instalării, examinării și întreținerii periodice a produsului.

Televizorul dumneavoastră poate fi instalat pe perete cu ajutorul suportului de perete SU-WL500 (vândut separat).

- Citiți instrucțiunile primite cu suportul de perete pentru a efectua instalarea în mod corespunzător.
- Citiți "Detașarea piciorului suport al televizorului" (pagina 8)
- Citiți "Dimensiunile de instalare ale măsuței suport" (pagina 53)
- Citiți "Diagrama de poziționare a șuruburilor și brațelor de prindere/măsuței" (pagina 53)



- Când instalați brațele de prindere pe perete amplasati televizorul pe măsuta suport .

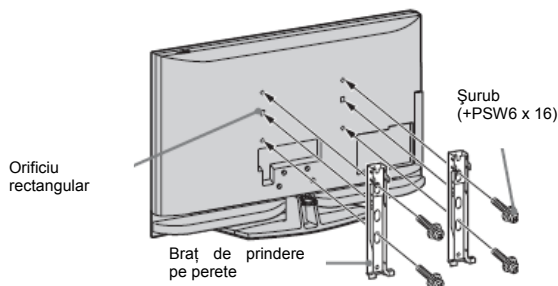

Aveți nevoie de suficientă experiență pentru a instala acest produs și mai ales pentru a determina rezistența peretelui pe care urmează a fi instalat televizorul. Lăsați instalarea pe perete pe seama dealerului sau furnizorului Sony și acordați suficientă atenție siguranței în timpul instalării. Sony nu se face responsabilă pentru pagubele sau rănille provocate de utilizarea sau instalarea neadecvată.

## Dimensiunile de instalare ale măsuței suport

Tabelul de dimensiuni pentru instalarea televizorului

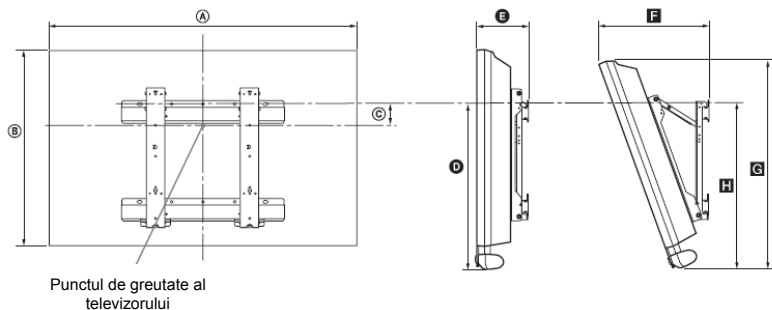

Numele modelului	Dimensiuni display		Dimensiunea centrului ecranului	Lungime pentru fiecare unghi de montare				
				Unghi (0°)		Unghi (20°)		
	A	B		C	D	E	F	G
KDL-52Z4500	1.281	839	38	494	194	428	796	535
KDL-46Z4500	1.140	749	84	492	192	396	710	533
KDL-40Z4500	1.005	666	122	490	187	364	633	529

Cifrele din tabelul de mai sus pot fi diferite în funcție de instalare.

### AVERTISMENT

Peretele pe care se instalează televizorul trebuie să fie capabil să suporte cel puțin de patru ori greutatea televizorului. Citiți "Specificatiile" (pag.54) pentru a afla greutatea.







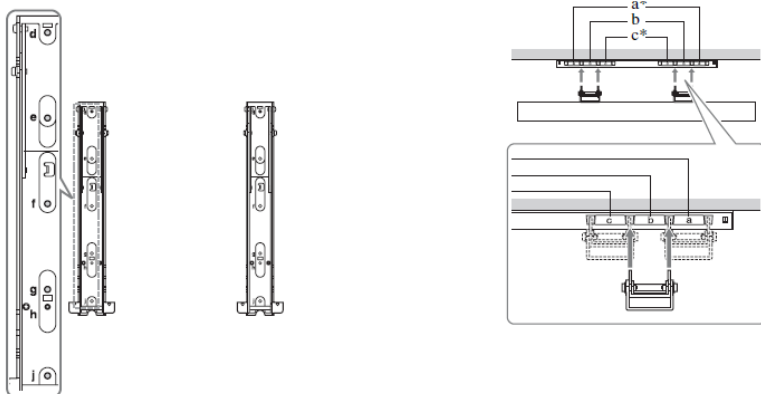



## Diagrama de poziționare a șuruburilor și brațelor de prindere/măsuței

Numele modelului	Locația șuruburilor	Locația brațelor de prindere
KDL-52Z4500/ KDL-46Z4500/ KDL-40Z4500	d,g	b

- Pozițiile "a, c" nu pot fi folosite pentru modelele din tabelul de mai sus.



## Specificații

Nume model	KDL-52Z4500	KDL-46Z4500	KDL-40Z4500	
<b>Sistem</b>				
Ecran	LCD (Display cu cristale lichide)			
Sistem TV	Analogic: În funcție de țară: B/G/H, D/K,L,I Digital: DVB-T/DVB-C			
Sistem color/video	Analogic: PAL, SECAM, NTSC 3,58/4,43 (numai intrare video) Digital: MPEG-2 MP@ML/HL, H.264/MPEG-4 AVC HP@L4.0, MP@L3.0			
Acoperire canal	Analogic: VHF: E2-E12/UHF: E21-E69/CATV: S1-S20/Hyper: S21-S41 D/K: R1-R12, R21-R69/L: F2-F10, B-Q, F21-F69/I: UHF B21-B69 Digital: VHF/UHF			
Ieșire de sunet	9 W+9W, 12 W (Woofer)			
<b>Mufe de intrare/ieșire</b>				
Antena	75 ohmi terminal extern pentru VHF/UHF			
 AV1	Conector SCART 21-pini (standard CENELEC) inclusiv intrare audio/video, intrare RGB și ieșire audio/video TV			
 AV2 (SMARTLINK)	Conector SCART 21-pini (standard CENELEC) inclusiv intrare audio/video, intrare RGB, intrare S Video, ieșire audio/video selectabilă și interfață SMARTLINK			
 AV3	Intrare video (mufă fonă)			
 AV3	Intrare audio (mufă fonă)			
	DIGITAL AUDIO OUT (OPZICAL) (mufă optică degitală) / Ieșire audio ( mufă )fonă			
 INTRARE COMPONENTĂ	Formate suportate: 1080p, 1080i, 720p, 576p, 576i, 480p, 480i Y: 1 Vp-p, 75 ohmi, 0,3 V sync negativ P <sub>B</sub> /C <sub>B</sub> : 0,7 Vp-p, 75 ohmi P <sub>R</sub> /C <sub>R</sub> : 0,7 Vp-p, 75 ohmi			
INTRARE HDMI 1,2,3	Video: 1080/24p, 1080p, 1080i, 720p, 576p, 576i, 480p, 480i Audio: PCM linear două canale 32, 44,1 și 48 kHz, 16, 20 și 24 biți Intrare PC (se va vedea pagina 55) Audio analogic (minijack): 500 mVrms (numai 2 HDMI IN)			
INTRARE PC 	Intrare PC (D-sub 15 pini) G: 0,7 Vp-p, 75 ohmi, non Sync pe verde B: 0,7 Vp-p, 75 ohmi, non Sync pe verde R: 0,7 Vp-p, 75 ohmi, non Sync pe verde HD: 1-5 Vp-p VD: 1-5 Vp-p Intrare audio PC (minijack)			
	Mufă căști			
	Slot CAM (Conditional Access Module)			
	Port USB			
DMPORT	DIGITAL MEDIA PORT			
 LAN	Conector 10BASE-T/100BASE-TX ( În funcție de mediul de funcționare al rețelei, viteza de conexiune poate să difere. Rata de comunicație 10BASE-T/100BASE-TX și calitatea comunicației nu este garantată pentru acest televizor)			
<b>Alimentare și altele</b>				
Cerințe de alimentare	220 – 240 c.a., 50 Hz			
Dimensiuni ecran (măsurat pe diagonală)	52 inch	46 inch	40 inch	
Rezoluție ecran	1920 puncte (orizontal) x 1080 linii (vertical)			
Consum putere	În modul „Home”/”Standard”	210 W	260 W	
	În modul „Shop”/”Vivid”	235 W	284 W	
Consum de putere în modul standby	0,2 W sau mai puțin ( 20 W când Quick Start este pe ON)			
Dimensiuni (apox) (l x f x L)	Cu măsura suport	128,1 x 88,2 x 34,6 cm	114,0 x 79,0 x 30,7 cm	100,5 x 70,5 x 27,9 cm
	Fără măsura suport	128,1 x 83,9 x 13,50 cm	114,0 x 74,9 x 13, 2 cm	100, 5 x 66,6 x 12,8 cm

Nume model		KDL-52Z4500		KDL-46Z4500		KDL-40Z4500	
Masa (aprox)	Cu mäsura suport	41,0 kg		34,5 kg		25,5 kg	
	Fără mäsura suport	34,0 kg		30,0 kg		22,0 kg	
Accesorii furnizate		Se va vedea capitolul „Înainte de folosire” de la pagina 4.					
Accesorii opționale	Cu mäsura suport	Se va vedea capitolul „Instalarea accesoriilor (braț pentru instalarea pe perete)” de la pagina 52.					
	Fără mäsura suport	CRU/52SG13		CRU/46SG13		CRU/40SG13	

\* Puterea specificată pentru standby este atinsă după ce televizorul termină procesele interne.

### Tabel de referință pentru semnalul de intrare PC

Rezoluție				Frecvență orizontală (kHz)	Frecvență verticală (Khz)	Standard
Semnale	Orizontal (pixeli) x Vertical (linie)					
VGA	640	x	480	31,5	60	VGA
	640	x	480	37,5	75	VESA
	720	x	400	31,5	70	VGA-T
SVGA	800	x	600	37,9	60	Linii directoare VESA
	800	x	600	46,9	75	VESA
XGA	1024	x	768	48,4	60	Linii directoare VESA
	1024	x	768	56,5	70	VESA
	1024	x	768	60,0	75	VESA
WXGA	1280	x	768	47,4	60	VESA
	1280	x	768	47,8	60	VESA
	1280	x	768	60,3	75	VESA
	1360	x	768	47,7	60	VESA
SXGA	1280	x	1024	64,0	60	VESA

- Acest televizor nu suportă Sync pe verde sau Composite Sync pentru intrare PC .
- Acest televizor nu suportă semnale încucișate pentru intrare PC.
- Acest televizor suportă semnale din tabelul de mai sus cu o frecvență verticală de 60 Hz pentru intrare PC.

### Tabel de referință pentru semnalul de intrare PC pentru HDMI IN 1, 2, 3

Rezoluție				Frecvență Orizontală (Hz)	Frecvență Verticală (Hz)	Standard
Semnale	Orizontal(pixeli) x Vertical (linie)					
VGA	640	X	480	31,5	60	VGA
SVGA	800	X	600	37,9	60	Linii directoare VESA
XGA	1024	X	768	48,4	60	Linii directoare VESA
WXGA	1280	X	768	47,4	60	VESA
WXGA	1280	X	768	47,8	60	VESA
SXGA	1280	X	1024	64,0	60	VESA

## Ghid al problemelor de funcționare

Verificați dacă indicatorul roșu (Standby)  se aprinde intermitent.

### Când se aprinde intermitent

Funcția de auto-diagnostic este activată.

**1** Numărați de câte ori se aprinde indicatorul (Standby)  la fiecare două secunde.











De exemplu se poate aprinde de trei ori la fiecare două secunde etc.

**2** Apăsați  la partea de sus a televizorului pentru a-l opri, deconectați cablul de alimentare și anunțați dealerul sau centrul de service Sony, precizând de câte ori se aprinde indicatorul.

### Când nu se aprinde

**1** Verificați indicațiile din tabelul de mai jos.

**2** Dacă problema persistă, contactați un service autorizat.

Situație	Explicație/Soluție
<b>Imagine</b>	
Fără imagine (ecranul este negru) și fără sunet	<ul style="list-style-type: none"><li>• Verificați conexiunea aeriană/prin cablu.</li><li>• Conectați alimentarea televizorului la priza și apăsați  la partea de sus a televizorului.</li><li>• Dacă indicatorul  (Standby) se aprinde roșu, apăsați <b>TV I</b> .</li></ul>
Fără imagine sau fără informații în meniu de la echipamentul conectat la intrarea SCART	<ul style="list-style-type: none"><li>• Apăsați  /  pentru a afișa lista de echipamente conectate și selectați intrarea dorită.</li><li>• Verificați conexiunea între televizor și echipamentul opțional.</li></ul>
Imagine dublă sau neclară (doar în modul analog)	<ul style="list-style-type: none"><li>• Verificați conexiunea aeriană/prin cablu.</li><li>• Verificați antena și poziționarea sa.</li></ul>
Interferențe și zgomot în imaginea de pe ecran (numai în modul analogic)	<ul style="list-style-type: none"><li>• Verificați dacă antena este îndoită sau ruptă.</li><li>• Verificați dacă antena a depășit durata de viață (trei până la cinci ani pentru utilizarea obișnuită, unul sau doi ani pentru utilizarea la mare)</li></ul>
Zgomot în imagine sau sunet când vizionați un canal TV (doar în modul analogic)	<ul style="list-style-type: none"><li>• Reglați AFT (Automatic Fine Tuning) pentru a obține un semnal mai bun (pagina 47).</li></ul>
Apar puncte negre și/sau aprinse pe ecran	<ul style="list-style-type: none"><li>• Imaginea unei unități display este formată din pixeli. Punctele negre sau strălucitoare (pixeli) nu reprezintă o defecțiune.</li></ul>
Fără culoare la canalele TV	<ul style="list-style-type: none"><li>• Selectați "Reset" (pagina 39)</li></ul>
Fără culoare sau culoare neregulată când vizionați semnale de la COMPONENT IN  / 	<ul style="list-style-type: none"><li>• Verificați conexiunea intrărilor  /  COMPONENT IN și verificați fiecare mufă să fie bine așezată la locul său.</li></ul>
Imaginea se blochează sau conține blocaje pe ecran	<ul style="list-style-type: none"><li>• Verificați nivelul semnalului (pagina 50). Dacă bara de semnal este roșie (fără semnal) sau portocalie (semnal slab) verificați conexiunea aeriană/prin cablu.</li><li>• Deconectați dispozitivul USB. Acesta poate fi deteriorat sau nu este recunoscut de televizor.</li></ul>
<b>Sunet</b>	
Imagine bună, dar fără sunet	<ul style="list-style-type: none"><li>• Apăsați  +/- sau  (Mute).</li><li>• Verificați dacă "speaker" este setat pe "TV Speaker" (pagina 45).</li><li>• Când utilizați Super Audio CD sau DVD-Audio pe intrarea HDMI, ieșirea DIGITAL AUDIO OUT (OPTICAL) poate să nu scoată nici un sunet.</li></ul>



Situție	Explicație/Soluție
Există o diferență majoră între volumul la ieșire și intrarea DIGITAL MEDIA PORT sau alte echipamente.	<ul style="list-style-type: none"> <li>• Reglați "Volume Offset" din meniul "Sound" (pagina 40).</li> </ul>
<b>Rezultatele Diagnosticării Conexiunii</b>	
Nu apare „Connection Successful.”.	<p><b>Verificați Conexiunile</b></p> <ul style="list-style-type: none"> <li>• Utilizați un cablu LAN drept.</li> <li>• Verificați cablul să fie bine conectat.</li> <li>• Verificați conexiunea între televizor și router.</li> </ul> <p><b>Verificați setările</b></p> <ul style="list-style-type: none"> <li>• Schimbați adresa IP a serverului DNS (Vedeți "Verificarea conexiunii la rețea" la pagina 36)</li> </ul> <p>- Contactați furnizorul de internet. - Menționați adresa IP a routerului dacă nu știți DNS-ul furnizorului de internet.</p>
<b>Rețeaua de acasă</b>	
Serverul nu poate fi găsit, lista nu poate fi recuperată și redarea eșuează.	<ul style="list-style-type: none"> <li>• Odată ce ați schimbat setările serverului, opriți și reporniți televizorul apăsând (⏻)</li> <li>• Executați "Server Diagnostic" (pagina 37)</li> </ul> <p><b>Când utilizați un PC pe post de server</b></p> <ul style="list-style-type: none"> <li>• Verificați dacă PC-ul este aprins. Nu opriți PC-ul în timp ce îl accesați.</li> <li>• Dacă aveți software de securitate instalat, asigurați-vă ca Permite conexiuni externe. Pentru detalii, consultați manualul de utilizare al soft-ului de securitate.</li> <li>• Durata de încărcare poate fi prea mare sau aplicația serverului poate fi instabilă. Încercați următoarele: <ul style="list-style-type: none"> <li>- Opriți aplicația de pe server și reporniți-l.</li> <li>- Reporniți PC-ul.</li> <li>- Reduceți numărul de aplicații ce rulează pe PC.</li> <li>- Reduceți conținutul de pe PC.</li> </ul> </li> </ul>
Schimbările de pe server nu se aplică sau conținutul afișat diferă de cel de pe server.	<ul style="list-style-type: none"> <li>• Câteodata schimbările nu sunt aplicate pe afișajul televizorului deși conținutul a fost adăugat și/sau șters de pe server. Dacă este cazul urcați un nivel și încercați să deschideți folderul de pe server din nou.</li> </ul>
Fotografiile și/sau melodiile nu sunt afișate sau icoanele nu apar.	<p><b>Verificări premergătoare</b></p> <ul style="list-style-type: none"> <li>• Verificați dacă dispozitivul conectat suportă DLNA.</li> <li>• Operațiunile pe server nu sunt garantate pentru toate serverele. Deasemenea, operațiunile diferă în funcție de proprietățile serverului și de conținut.</li> <li>• Porniți dispozitivele conectate.</li> </ul> <p><b>Verificați conexiunile</b></p> <ul style="list-style-type: none"> <li>• Verificați dacă s-a deconectat cablul LAN sau cablul de alimentare al serverului.</li> </ul> <p><b>Verificați setările</b></p> <ul style="list-style-type: none"> <li>• Verificați dacă dispozitivul conectat este înregistrat în "Setările de afișaj ale serverului" (pagina 36)</li> <li>• Verificați dacă serverul este configurat corect.</li> <li>• Verificați dacă echipamentul selectat este conectat la rețea și poate fi accesat.</li> <li>• Dacă adresa IP din "Network settings &gt; Network" este setată pe DHCP (DNS automat) sau DHCP (DNS manual), recunoașterea unui dispozitiv ar putea să dureze mai mult dacă nu există server DHCP. Executați "Server Diagnostics" (pagina 37)</li> </ul>

Situație	Explicație/Soluție
Televizorul nu a fost detectat de echipamentul compatibil - renderer (controler)	<p><b>Verificați conexiunile</b></p> <ul style="list-style-type: none"> <li>Verificați să nu se fi deconectat cablul LAN și/sau cablul de alimentare al serverului .</li> </ul> <p><b>Verificați setările</b></p> <ul style="list-style-type: none"> <li>Verificați dacă "Render Function" este activată (pagina 50)</li> <li>Verificați dacă dispozitivul conectat este înregistrat sub "Render Access Control" (pagina 50)</li> </ul>
<b>Canale</b>	
Canalul dorit nu poate fi selectat	<ul style="list-style-type: none"> <li>Alegeți unul din modurile digital sau analogic și apoi selectați un canal digital sau analogic.</li> </ul>
Unele canale sunt goale	<ul style="list-style-type: none"> <li>Canal distorsionat sau cu plată. Înscrieți-vă la serviciul de canale cu plată.</li> <li>Canal utilizat numai pentru date (fără sunet sau imagine).</li> <li>Contactați furnizorul de televiziune pentru detalii despre transmisie.</li> </ul>
Canalele digitale nu apar	<ul style="list-style-type: none"> <li>Contactați furnizorul de televiziune pentru a afla dacă transmite canale digitale în zona dumneavoastră</li> <li>Schimbați antena cu una mai performantă.</li> </ul>
<b>General</b>	
Sunet și/sau imagine distorsionate	<ul style="list-style-type: none"> <li>Păstrați distanța între televizor și surse de zgomot electronic cum ar fi mașini, motocicletele, uscătoare de păr sau echipament optic.</li> <li>Când instalați echipament opțional, pastrați o distanță între acesta și televizor.</li> <li>Verificați conexiunea aeriană/prin cablu.</li> <li>Păstrați distanța între cablul TV sau antenă și alte cabluri.</li> </ul>
Televizorul se oprește automat (intră în modul Standby)	<ul style="list-style-type: none"> <li>Verificați dacă "Sleep Timer" este activat sau confirmați setarea "Duration" din "On timer settings" (pagina 43)</li> <li>Dacă nu primește semnal și nu se efectuează nici o operațiune asupra televizorului timp de zece minute, acesta se mută automat pe modul standby.</li> </ul>
Televizorul se pornește automat	<ul style="list-style-type: none"> <li>Verificați dacă este activat "On timer" (pagina 43).</li> </ul>
Unele surse nu pot fi selectate	<ul style="list-style-type: none"> <li>Selectați "AV Preset" și anulați "Skip" la sursa de intrare (pagina 44).</li> </ul>
Telecomanda nu funcționează	<ul style="list-style-type: none"> <li>Înlocuiți bateriile.</li> </ul>
Butoanele BD, DVD, AMP și TV se aprind toate în același timp	<ul style="list-style-type: none"> <li>Bateriile din telecomandă sunt consumate. Înlocuiți bateriile cu unele noi.</li> </ul>
Nu puteți adăuga un canal la lista de programe favorite	<ul style="list-style-type: none"> <li>Pot fi stocate până la 999 de canale în lista de programe favorite.</li> </ul>
Aveți o listă TV goală în sistemul GUIDE Plus+	<ul style="list-style-type: none"> <li>Verificați conexiunea aeriană/prin cablu.</li> <li>Cablajul și setările sunt în regulă, dar sistemul GUIDE Plus+ nu a fost conectat îndeajuns ca acesta să primească date privind lista TV. Lăsați televizorul în modul standby peste noapte (24h) sau folosiți funcția "Manual Data Download" (pagina 20)</li> <li>Locuiți într-o zonă/țară în care sistemul GUIDE Plus+ nu a fost implementat încă. Verificați lista de țări să vedeți dacă vă aflați într-o zonă cu sistem GUIDE Plus+.</li> <li>(<a href="http://www.europe.guideplus.com">http://www.europe.guideplus.com</a>)</li> </ul>
Echipamentele HDMI nu apar în "HDMI Device List"	<ul style="list-style-type: none"> <li>Verificați dacă echipamentul dumneavoastră este compatibil cu funcția "Control pentru HDMI".</li> </ul>
Nu toate canalele sunt acordate	<ul style="list-style-type: none"> <li>Verificați site-ul pentru informații despre furnizarea semnalului.</li> <li><a href="http://support.sony-europe.com/TV/DVBC/">http://support.sony-europe.com/TV/DVBC/</a></li> </ul>
Nu puteți selecta "Off" în "Control pentru HDMI."	<ul style="list-style-type: none"> <li>Dacă ați conectat un echipament audio compatibil cu funcția "Control for HDMI", nu puteți selecta "Off" în acest meniu. Dacă doriți să comutați pe difuzoarele televizorului, selectați "TV Speaker" din meniul "Speaker" (pagina 45).</li> </ul>

Situație	Explicație/Soluție
Grila difuzoarelor s-a desprins	<ul style="list-style-type: none"><li>• Pentru a atășa grila difuzoarelor, mai întâi opriți televizorul, apoi deconectați cablul de alimentare de la priză. Apoi urmați procedura de mai jos. Orientați grila astfel încât marcajul de pe grilă să se potrivească cu cel de pe televizor, introduceți piciorușele de pe grilă în orificiile de pe televizor și susțineți moderat. Verificați ca grila și televizorul să fie aliniate fără nici un spațiu, apoi apăsați și trageți în stânga. Pentru a evita deteriorarea televizorului, nu atingeți difuzoarele sau zonele înconjurătoare.</li></ul>

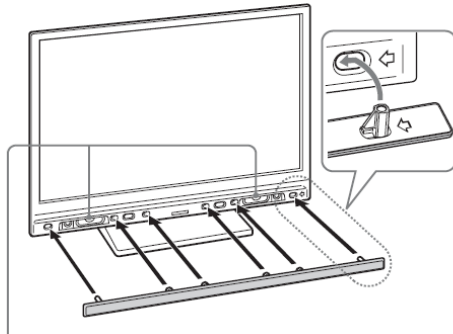

Nu atingeți difuzoarele