

# SONY®

4-480-657-21(1)



IJE4

# Bluetooth® Audio Sistem

Uputstvo za upotrebu

Za isključenje demonstrativnog (Demo) prikaza, pogledajte str. 16.

# Bluetooth® Audio sustav

Upute za uporabu

Za isključenje demonstracijskog (Demo) prikaza, pogledajte str. 16.

# Avdio sistem Bluetooth®

Navodila za uporabo

Če želite preklicati prikaz z demonstracijom (Demo), si oglejte stran 16.

BA

CS

HR

SL



Made for

iPod iPhone





## Bluetooth® Audio Sistem

Uputstvo za upotrebu

Za isključenje demonstrativnog (Demo) prikaza, pogledajte str. 16.



Ovu jedinicu iz bezbednosnih razloga obavezno instalirajte na instrument tabli automobila.

Detalje o ugradnji i povezivanju potražite u isporučenom uputstvu za ugradnju i povezivanje.

Štampano u Srbiji

Odluke laserske diode

- Trajanje emisije: Kontinualno
  - Izlazna snaga lasera: Manje od 53,3  $\mu$ W
- (Ova snaga je izmerena na udaljenosti od 200 mm od površine sočiva objektivna na glavi lasera sa otvorom promera 7 mm.)

Pločica koja sadrži informacije o naponu napajanja i sl., nalazi se na donjoj strani uređaja.



Kompanija Sony izjavljuje da je ova oprema usklađena sa osnovnim uslovima i relevantnim odredbama preporuke 1999/5/ EC.

Za detalje posetite sledeću internet stranicu:

<http://www.compliance.sony.de/>

**Napomena za korisnike: informacije o električnoj opremi koje slede odnose se samo na zemlje koje primenjuju preporuke EU**

Proizvođač: Sony Corporation, 1-7-1 Konan Minato-ku Tokyo, 108-0075 Japan

Za pitanja usklađenosti sa EU normama: Sony Deutschland GmbH, Hedelfinger Strasse 61, 70327 Stuttgart, Germany

**Upozorenje za ugradnju u automobile čija kontakt-brava nema ACC položaj**

Podesite funkciju AUTO OFF (str. 16). Uređaj će se automatski potpuno isključiti u podešeno vreme nakon prebacivanja u režim mirovanja, što sprečava trošenje akumulatora. Ako ne podesite funkciju AUTO OFF, pritisnite i zadržite OFF svaki put kad isključujete automobil dok se displej ne isključi.

## Napomene o BLUETOOTH funkciji

### Oprez

NI U KOM SLUČAJU KOMPANIJA SONY CORPORATION NE PREUZIMA ODGOVORNOST ZA USPUTNE, POSLEDIČNE ILI POSEBNE ŠTETE, UKLJUČUJUĆI, BEZ IZUZETKA, GUBITAK PROFITA, GUBITAK PRIHODA, GUBITAK PODATAKA, GUBITAK KORIŠĆENJA PROIZVODA ILI BILO KOJE PRIDRUŽENE OPREME, VREMENA VAN FUNKCIJE VREMENA KUPCA VEZANOG ILI PROISTEKLOG IZ KORIŠĆENJA OVOG PROIZVODA, NJEGOVOG HARDVERA I/ILI NJEGOVOG SOFTVERA.

### VAŽNA NAPOMENA!

#### Sigurno i efikasno korišćenje

Izmene ili modifikacije ovog uređaja koje nisu eksplicitno odobrene od strane Sony-ja mogu ukinuti pravo korisnika na korišćenje uređaja. Pre korišćenja proverite da li postoje izuzeci usled zakonske regulative ili ograničenja u korišćenju BLUETOOTH opreme.

#### Vožnja

Proverite zakonsku i drugu regulativu o korišćenju mobilnih telefona i hendsfri opreme u regijama gde vozite.

Uvek budite potpuno skoncentrisani na vožnju i zaustavite se pored puta pre nego što pozivanja ili odgovaranja na poziv ukoliko je to moguće.

#### Povezivanje drugih uređaja

Ukoliko povezujete bilo kakav uređaj prvo pogledajte uputstvo za taj uređaj.

#### Izlaganje radio frekvencijama

RF signali mogu uticati na nepravilno instalirane ili nedovoljno zaštićene elektronske sisteme u kolima kao što su: elektronski sistem za ubrizgavanje goriva, elektronski sistem protiv blokade kočenja, elektronski sistemi za kontrolu brzine ili sistemi vazdušnih jastuka. Za instaliranje ili servisiranje ovog uređaja, molimo konsultujte proizvođača automobila ili njegovog predstavnika. Pogrešna instalacija ili servis mogu predstavljati opasnost i mogu poništiti garanciju koja se odnosi na ovaj uređaj.

Konsultujte proizvođača vašeg automobila kako biste utvrdili da korišćenje mobilnog telefona u kolima ne utiče na elektronske sisteme.

Redovno proveravajte da li je vaša bežična oprema ispravno postavljena i ispravno radi u kolima.

#### Pozivi u hitnim slučajevima

Ovaj BLUETOOTH uređaj i elektronski uređaj koji je povezan rade koristeći radio signale, mobilne i fiksne mreže kao i funkcije koje je programirao korisnik, a koje ne mogu garantovati povezivanje u svim uslovima.

Zbog ovoga se nemojte oslanjati isključivo na elektronske uređaje za komunikaciju kada je u pitanju važna komunikacija (npr. hitni slučajevi).

Upamtite, da biste napravili ili primali pozive, hendsfri ili elektronski uređaj koji je povezan na hendsfri mora biti uključen u oblasti u kojoj postoji odgovarajuća jačina signala mobilne mreže.

Pozivi u hitnim slučajevima možda neće biti mogući u svim mobilnim mrežama ili kada se koriste određeni servisi i/ili funkcije telefona.

Proverite sa vašim lokalnim mobilnim operaterom.

---

## Sadržaj

Pregled delova i kontrola.....	5
--------------------------------	---

---

### Početak

Skidanje prednje ploče.....	6
Podešavanje sata.....	6
Priprema BLUETOOTH uređaja.....	7
Povezivanje iPod/USB uređaja.....	8
Povezivanje drugog prenosivog audio uređaja.....	9

---

### Slušanje radija

Slušanje radija.....	9
Upotreba RDS (Radio Data System) sistema.....	10

---

### Reprodukcija

Reprodukcija diska.....	11
Reprodukcija sa iPod/USB uređaja.....	11
Reprodukcija sa BLUETOOTH uređaja.....	11
Pretraživanje i reprodukcija numera.....	12

---

### Pozivanje bez ruku

Primanje poziva.....	13
Pozivanje.....	13
Dostupne opcije tokom trajanja poziva.....	14

---

### Korisne funkcije

Daljinske aplikacije preko iPhone/Android telefone..	14
--	----

---

### Postavke

Isključenje DEMO moda.....	16
Operacije sa osnovnim podešenjima.....	16
GENERAL podešavanja.....	16
SOUND podešavanja.....	16
EQ10 predpodešenja.....	16
EQ10 podešavanja.....	16
POSITION (pozicija slušanja).....	17
RB ENH (pojačanje zadnjeg basa).....	17
SW DIREC (direktno povezan sabvufer).....	17
DISPLAY podešavanje.....	18
COLOR (predpodešena boja -dinamičko osvetljenje u boji).....	18
CUSTOM-C (prilagođena boja).....	18
SND SYNC (zvučna sinhronizacija).....	18
WHT MENU (beli meni).....	18
START-WHT (počni u beloj boji).....	18
BT (BLUETOOTH) podešavanje.....	18
BT INIT (BLUETOOTH inicijalizacija).....	18
APP REM (dalj. aplikacije) podešavanje.....	18

---

### Dodatne informacije

Mere opreza.....	19
Održavanje.....	21
Tehničke karakteristike.....	21
U slučaju problema.....	22

# Pregled delova i kontrola

## Glavni uređaj

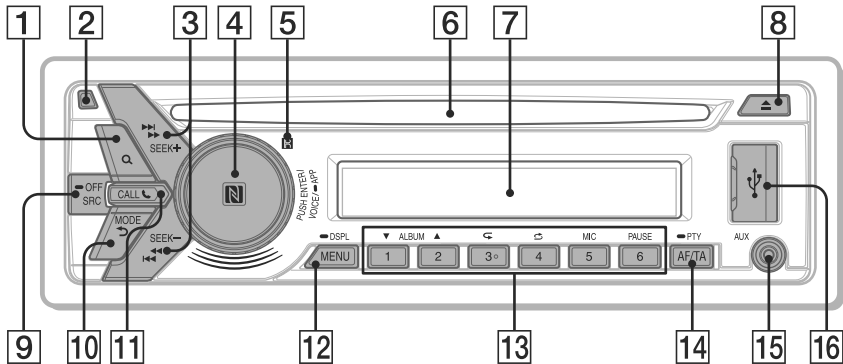

Numerički taster 3/ ↶ (ponavljanje) ima taktilno ispuščenje.

- 1 Q (pregledanje) (str. 12)**  
Uđite u mod za pregledanje tokom reprodukcije.
- 2 Taster za oslobađanje prednje ploče**
- 3 SEEK +/-**  
Automatsko podešavanje stanica. Pritisnite i zadržite za memorisanje stanica.  
**⏮ / ⏭ (prethodno/sledeće)**  
**⏪ / ⏩ (premotavanje unazad/unapred)**
- 4 Upravljački točkić**  
Okrenite ga za podešavanje jačine zvuka.  
**ENTER**  
Unos za odabranu stavku.  
Pritisnite SRC, okrenite i zatim pritisnite za promenu izvora.  
**VOICE (str. 14)**  
Aktiviranje glasovnog biranja.  
Kada je uključena funkcija Dalj. aplikac., aktivirano je i prepoznavanje govora (samo Android™ telefoni).  
**-APP**  
Pritisnite i zadržite duže od 2 sekunde da se uspostavi funkcija Dalj. aplikac (App Remote).  
**N-oznaka**  
Dodirnite upravljački točkić Android telefonom kako bi se uspostavila BLUETOOTH veza.
- 5 Senzor daljinskog upravljača**
- 6 Fioka diska**
- 7 Displej**
- 8 ▲ (izbacivanje diska)**
- 9 SRC (izvor)**  
Uključite uređaj.  
Promenite izvor.

### -OFF

Pritisnite i zadržite 1 sekundu da isključite napajanje.

Pritisnite i zadržite duže od 2 sekunde da isključite napajanje i displej.

- 10 ↶ (nazad)**  
Povratak na prethodni prikaz.  
**MODE (str. 9, 11, 14)**
- 11 CALL ☎**  
Ulaz u meni poziva. Primanje/prekidanje poziva.  
Pritisnite i zadržite duže od 2 sekunde da prebacite BLUETOOTH signal.
- 12 MENU**  
Otvaranje menija podešavanja.  
**-DSPL (prikaz)**  
Pritisnite i zadržite, a zatim pritisnite za promenu prikazanih stavki.
- 13 Numerički tasteri (1 do 6)**  
Prijem memorisanih radio stanica. Pritisnite i zadržite za memorisanje stanica.  
Pozivanje memorisanog tel. broja. Pritisnite i zadržite za memorisanje tel. broja.  
**ALBUM ▼/▲**  
Preskakanje albuma na audio uređaju. Pritisnite i zadržite za kontinualno preskakanje albuma.  
**↶ (ponavljanje)**  
**↷ (sluč. redosl.)**  
**MIC (str. 14)**  
**PAUSE**

- 14 AF (alternativne frekvencije)/ TA (saobraćajna obaveštenja)**  
Podešavanje AF i TA.  
**-PTY (tip programa)**  
Pritisnite i zadržite za izbor PTY u RDS.

**15 AUX priključnica**

**16 USB priključnica**

## Početak

### Skidanje prednje ploče

Možete skinuti prednju ploču ovog uređaja, kako biste sprečili krađu.

- 1 Pritisnite i zadržite OFF ①.**  
Uređaj se isključi.
- 2 Pritisnite taster za oslobađanje prednjeg panela ②, a zatim uklonite panel povlačenjem ka sebi.**

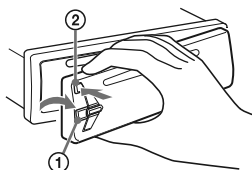

### Alarm upozorenja

Ako okrenete ključ u položaj OFF bez skidanja prednje ploče, alarm će se oglasiti na nekoliko sekundi. Alarm će se oglasiti samo ako koristite ugrađeno pojačalo.

### Serijski brojevi

Proverite da li se poklapaju serijski brojevi na donjoj strani uređaja i na pozadini prednjeg panela. U suprotnom nije moguće izvesti BLUETOOTH uparivanje, povezivanje i raskidanje veze putem NFC modula.

## Postavljanje prednje ploče

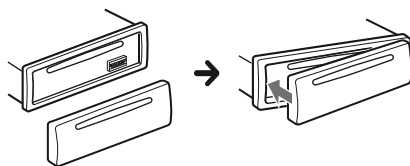

## Podešavanje sata

- 1 Pritisnite MENU, okrenite upravljački točkić za izbor [GENERAL] i zatim ga pritisnite.**
- 2 Okrenite upravljački točkić za izbor [CLOCK-ADJ] i zatim ga pritisnite.**  
Brojke sati trepere.



### 3 Okrećite upravljački toččić dok ne podesite sate i minute.

Da biste pomerili digitalni indikator, pritisnite SEEK -/+.

### 4 Posle podešavanja minuta, pritisnite MENU.

Podešavanje je završeno i sat se aktivira.

Za prikaz sata pritisnite DISPL.

## Priprema BLUETOOTH uređaja

Povezivanjem odgovarajućeg BLUETOOTH uređaja, možete uživati u muzici ili pozivanju bez korišćenja ruku. Detalje o hendsfri pozivanju potražite u uputstvu koje ste dobili uz uređaj. Pre povezivanja uređaja, utišajte zvuk na ovom uređaju; u suprotnom, može vas iznenaditi preglasan zvuk.

## Uparivanje i povezivanje sa BLUETOOTH uređajem

Pri povezivanju sa BLUETOOTH uređajem (mobilni telefon, audio uređaj itd.) po prvi put, potrebna je međusobna registracija uređaja (tzv. "uparivanje"). Uparivanje omogućava ovom uređaju i drugim uređajima da se međusobno prepoznaju.



### 1 BLUETOOTH uređaj postavite na udaljenosti do 1m od ovog uređaja.

### 2 Pritisnite CALL, okrenite upravljački toččić za izbor [PAIRING] i zatim ga pritisnite.

☎ treperi.

Uređaj prelazi u mod za uparivanje.

### 3 Izvedite uparivanje na BLUETOOTH uređaju tako da on prepozna ovaj uređaj.

### 4 Izaberite [Sony Car Audio] na displeju BLUETOOTH uređaja.

Ukoliko se [Sony Car Audio] ne pojavi na displeju, ponovite od koraka 2.



### 5 Ukoliko je potrebno uneti šifru\* za pristup na uređaju koji povezujete, unesite [0000].

\* Šifra se može zvati "Passkey", "Passcode", "PIN code", "PIN number" ili "Password" itd., zavisno od uređaja.

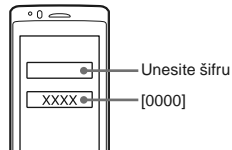

Kada se uparivanje završi, indikator  ostaje upaljen.

### 6 Izaberite ovaj uređaj na BLUETOOTH uređaju kako bi uspostavili BLUETOOTH vezu.

📶 ili 📶 se pali kada je veza uspostavljena.

#### Napomena

Tokom povezivanja sa BLUETOOTH uređajem, ovaj uređaj se ne može detektovati sa drugog uređaja. Za aktiviranje mogućnosti detekcije, prebacite uređaj u režim za uparivanje i potražite ovaj uređaj preko drugog uređaja.

#### Za poništenje uparivanja

Sprovedite korak 2 da biste otkazali mod za uparivanje nakon što su ovaj uređaj i BLUETOOTH uređaj upareni.

## Povezivanje sa uparenim BLUETOOTH uređajem

Za korišćenje uparenog uređaja, potrebno je uspostaviti vezu sa ovim uređajem. Neki uređaji će se automatski povezati.



### 1 Pritisnite CALL, okrenite upravljački toččić za izbor [BT SGNL] i zatim ga pritisnite.



Uverite se da  svetli.

### 2 Aktivirajte funkciju BLUETOOTH na BLUETOOTH uređaju.

### 3 Podesite BLUETOOTH uređaj da se poveže na ovaj uređaj.

📶 ili 📶 se upali.

Ikonice na ekranu:

	Pali se kada je mobilni telefon povezan na uređaj.
	Pali se kada je audio uređaj povezan na uređaj.
	Pokazuje status jačine signala povezanog mobilnog telefona.

## Za povezivanje sa uređajem koji je poslednji povezan sa ovim uređajem

Aktivirajte funkciju BLUETOOTH na BLUETOOTH uređaju.

Pritisnite SRC.

Izaberite [BT PHONE] ili [BT AUDIO].

Izaberite ENTER za povezivanje sa mobilnim telefonom ili PAUSE za povezivanje sa audio uređajem.

### Napomena

Ne možete se povezati sa ovog uređaja dok traje BLUETOOTH striming muzike. Umesto toga, povežite se sa mobilnog telefona na ovaj uređaj.

### Savet

Kada je uključen BLUETOOTH signal: kada je dat kontakt, ovaj uređaj se automatski ponovo povezuje sa poslednjim povezanim telefonom.

### Instaliranje mikrofona

Pojednosti o povezivanju mikrofona potražite u njegovom uputstvu za upotrebu.

## Povezivanje sa pametnim telefonom jednim dodirrom (NFC)

Dodirivanjem upravljačkog točkica NFC\*-kompatibilnim telefonom, uređaj se automatski uparuje i povezuje sa mobilnim telefonom.

\* NFC (Near Field Communication) je tehnologija koja omogućava bežičnu komunikaciju na malim razdaljinama, između različitih uređaja, kao što su mobilni telefoni i IC oznake. Zahvaljujući NFC funkciji komunikacija može biti lako ostvarena, jednostavnim dodirivanjem odgovarajuće oznake ili naznačenog mesta na NFC kompatibilnim uređajima.

Za telefone sa Androidom ver. 4.0 ili ranijim potrebno je preuzeti aplikaciju "NFC Easy Connect" sa Google Play™. Aplikacija možda nije dostupna u nekim državama/regijama.

### 1 Aktivirajte funkciju NFC na telefonu.

Detalje potražite u uputstvu koje ste dobili uz mobilni telefon.

### 2 Dodirnite N-oznaku na uređaju delom sa N-oznakom na vašem telefonom.

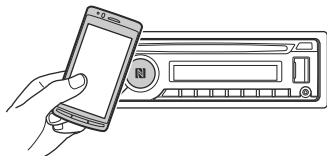

Proverite da li se  upali na ekranu uređaja.

## Prekidanje veze jednim dodirrom

Dodirnite ponovo N-oznaku na uređaju delom sa N-oznakom na vašem telefonu.

### Napomene

- Pri uspostavljanju veze, pažljivo rukujte mobilnim telefonom kako ga ne biste ogreballi.
- Povezivanje jednim dodirrom je moguće kada je uređaj već povezan sa drugim NFC-kompatibilnim uređajem.

U ovom slučaju, prekinite vezu sa drugim uređajem i ponovo uspostavite vezu sa telefonom.

## Povezivanje sa iPhone/iPod (auto. BLUETOOTH uparivanje)

Kada je iPhone/iPod sa iOS 5 ili kasnijim instaliran i povezan na USB port, uređaj se automatski uparuje i povezuje sa njim.

Za omogućavanje automatskog BLUETOOTH uparivanja, podesite [AUTO PAIRING] u BT podešavanju na [ON] (str. 18).

### 1 Aktivirajte funkciju BLUETOOTH na iPhone/iPod uređaju.

### 2 Priključite iPhone/iPod na USB priključak.

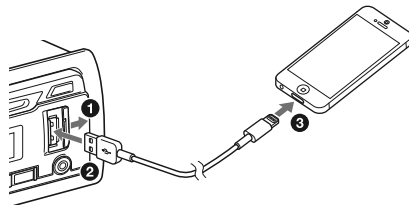

Proverite da li se upali  na ekranu uređaja.

### Napomena

Automatsko BLUETOOTH uparivanje nije moguće kada je uređaj već povezan sa drugim BT uređajem. U ovom slučaju, prekinite vezu sa drugim uređajem i ponovo uspostavite vezu sa iPhone/iPod uređajem.

## Povezivanje iPod/USB uređaja

### 1 Utišajte zvuk na uređaju.

### 2 Povežite iPhone/iPod na uređaj.

Za povezivanje iPhone/iPod uređaja, koristite iPod USB kabl za povezivanje (nije isporučen).

Kada povežete iPhone 5

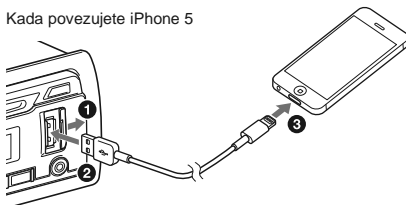

## Povezivanje drugog prenosivog audio uređaja

- 1 Isključite prenosivi audio uređaj.
- 2 Utišajte zvuk na uređaju.
- 3 Povežite prenosni audio uređaj na AUX ulaz (stereo mini priključak) na uređaju putem kabla za povezivanje (nije isporučen)\*.

\* Obavezno upotrebite prav priključak.

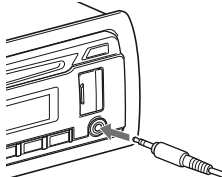

- 4 Pritisnite SRC kako biste izabrali [AUX].

### Uskladjivanje jačine zvuka za povezanog uređaja sa drugim izvorima

Započnite reprodukciju sa prenosnog audio uređaja nižom jačinom zvuka, a na uređaju podesite uobičajeni nivo jačine zvuka. Pritisnite MENU i okrenite upravljački toččić. Izaberite [SOUND] → [AUX VOL] (str. 18).

## Slušanje radija

### Slušanje radija

Za slušanje radija, pritisnite SRC za izbor [TUNER].

### Automatsko memorisanje (BTM)

- 1 Pritisnite MODE za promenu opsega (FM1, FM2, FM3, MW ili LW).
- 2 Pritisnite MENU, okrenite upravljački toččić za izbor [GENERAL] i zatim ga pritisnite.
- 3 Okrenite upravljački toččić za izbor [BTM] i zatim ga pritisnite.  
Uređaj memoriše stanice redosledom njihovih frekvencija.

### Podešavanje stanica

- 1 Pritisnite MODE za promenu opsega (FM1, FM2, FM3, MW ili LW).
- 2 Izvršite podešavanje.  
**Manuelno podešavanje**  
Pritisnite i zadržite SEEK +/- za nalaženje približne frekvencije, zatim pritisnite SEEK +/- više puta uzastopno da biste podesili traženu frekvenciju.  
**Automatsko podešavanje**  
Pritisnite SEEK +/-.  
Pretraživanje se zaustavlja kad uređaj podesi stanicu. Ponovite ovaj postupak sve dok ne podesite željenu stanicu.

### Ručno memorisanje stanica

- 1 Dok slušate stanicu koju želite da memorišete, pritisnite i zadržite numerički taster (1 do 6) dok se ne prikaže [MEM].

### Prijem memorisanih stanica

- 1 Odaberite opseg, zatim pritisnite numerički taster (1 do 6).

# Upotreba RDS (Radio Data System) sistema

## Podešavanje alternativnih frekvencija (AF) i saobraćajnih obaveštenja (TA)

AF neprestano podešava stanicu sa najjačim signalom u mreži, a TA obezbeđuje informacije o trenutnom saobraćaju ili saobraćajne programe (TP) ako se primaju.

### 1 Pritisnite AF/TA za odabir [AF-ON], [TA-ON], [AF/TA-ON] ili [AF/TA-OFF].

#### Memorisanje RDS stanica sa AF i TA postavkama

RDS stanice možete memorisati zajedno sa podešenjima AF/TA. Podesite AF/TA, a zatim memorišite stanicu pomoću BTM ili ručno. Ako memorišete ručno, možete takođe memorisati i stanice bez RDS-a.

#### Prijem hitnih obaveštenja

Ako je uključena funkcija AF ili TA, uređaj se automatski prebacuje na prijem hitnih saobraćajnih obaveštenja i prekida trenutno odabran izvor.

#### Podešavanje glasnoće saobraćajnih obaveštenja

Nivo glasnoće će biti upamćen za sva sledeća saobraćajna obaveštenja, nezavisno od regularne jačine zvuka.

#### Zadržavanje na jednom regionalnom programu (REGIONAL)

Kada su funkcije AF i REGIONAL uključene, nećete biti prebacivani na stanice koje imaju jači signal. Ako napustite područje prijema tog lokalnog programa, podesite [REG-OFF] u GENERAL podešavanjima tokom FM prijema (str. 16). Ovu funkciju ne možete koristiti Engleskoj i u nekim drugim državama.

#### Local Link funkcija (samo Velika Britanija)

Ova funkcija vam omogućava da odaberete druge lokalne stanice u vašem regionu, čak iako nisu memorisane pod brojevima numeričkih tastera. Tokom FM prijema pritisnite numerički taster (1 do 6) pod čijim je brojem stanica memorisana. U roku od 5 sekundi ponovo pritisnite numerički taster lokalne stanice. Ponavljajte ovaj postupak sve dok ne podesite željenu stanicu.

## Izbor tipa programa (PTY)

Koristite PTY za prikaz ili pretragu željenog tipa programa.

### 1 Pritisnite i zadržite (PTY) tokom FM prijema.

### 2 Okrećite upravljački točkić sve dok se ne pojavi željena vrsta programa, a zatim ga pritisnite.

Uređaj počinje da traži stanicu koja prenosi odabranu vrstu programa.

#### Vrste programa

**NEWS** (novosti), **AFFAIRS** (aktuelna događanja), **INFO** (vesti), **SPORT** (sportovi), **EDUCATE** (obrazovni program), **DRAMA** (dramski program), **CULTURE** (kulturni program), **SCIENCE** (naučni program), **VARIED** (mešano), **POP M** (pop muzika), **ROCK M** (rok muzika), **EASY M** (M.O.R. Muzika), **LIGHT M** (lagana klasična muzika), **CLASSICS** (klasična muzika), **OTHER M** (ostale vrste muzike), **WEATHER** (vremenska prognoza), **FINANCE** (finansije), **CHILDREN** (programi za decu), **SOCIAL A** (društvena zbivanja), **RELIGION** (verski program), **PHONE IN** (program otvoren za javljanje slušalaca), **TRAVEL** (putovanja), **LEISURE** (slobodno vreme), **JAZZ** (jazz muzika), **COUNTRY** (kantri muzika), **NATION M** (narodna muzika), **OLDIES** (evergreen muzika), **FOLK M** (folk muzika), **DOCUMENT** (dokumentarni program)

## Podešavanje sata (CT)

Podaci o tačnom vremenu (CT) dobijeni RDS prijemom podešavaju sat.

### 1 Podesite [CT-ON] u GENERAL podešavanjima (str. 16).

## Reprodukcija

### Reprodukcija diska

- 1 Ubacite disk (stranu sa nalepnicom okrenite na gore).

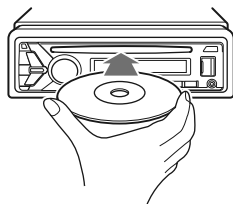

Reprodukcija se pokreće automatski.

### Reprodukcija sa iPod/USB uređaja

U ovom uputstvu za upotrebu, "iPod" se koristi kao opšti naziv za iPod funkcije na iPod i iPhone uređaju, osim ako nije drugačije navedeno u tekstu ili na slikama.

Za detalje o kompatibilnosti vašeg iPod-a, pogledajte odeljak "O iPod-u" (str. 19) ili posetite stranicu za podršku navedenu sa zadnje strane.

Može se koristiti MSC (Mass Storage Class)-tip USB uređaja (kao što je USB fleš drajv, digitalni medija plejer, Android™ telefon) koji zadovoljava USB standard.

U zavisnosti od digitalnog medija plejera ili Android telefona, potrebno podesiti mod USB veze na MSC.

#### Napomene

- Za detalje o podržanim USB uređajima, posetite Internet stranicu za korisničku podršku navedenu na zadnjoj korici.
- Reprodukcija sledećih MP3/WMA/WAV datoteka nije podržana.
  - datoteke sa kompresijom bez gubitaka
  - datoteke zaštićene pravima intel. svojine
  - DRM (Digital Rights Management) datoteke
  - Višekanalne audio datoteke

- 1 Povežite iPod/USB uređaj na USB port (str. 8).

Pokreće se reprodukcija.

Ukoliko je uređaj već povezan, za započinjanje reprodukcije, pritisnite SRC za odabir [USB] ([IPD] se pojavljuje na displeju kada je iPod prepoznat).

- 2 Podesite jačinu zvuka na ovom uređaju.

#### Zaustavljanje reprodukcije

Pritisnite i držite OFF 1 sekundu.

#### Uklanjanje uređaja

Prvo zaustavite reprodukciju, pa uklonite uređaj.

#### Oprez kod upotrebe iPhone uređaja

Kada iPhone povezujete preko USB-a, jačina zvuka telefonskog poziva se kontroliše preko iPhone-a, a ne preko ovog uređaja. Nemojte pojačavati ton tokom trajanja razgovora jer se nakon njegovog završetka može iznenada začuti glasan zvuk.

### Direktno upravljanje iPod-om (Upravljanje od strane saputnika)

Pritisnite i zadržite MODE tokom reprodukcije sve dok se ne pojavi [MODE IPOD] što omogućava direktno upravljanje iPod uređajem.

Jačina zvuka se može podesiti samo putem uređaja.

#### Isključenje funkcije Passenger control

Pritisnite i zadržite MODE dok se ne pojavi [MODE AUDIO].

### Reprodukcija sa BLUETOOTH uređaja

Sadržaj možete reprodukovati na povezanom uređaju koji podržava BLUETOOTH A2DP (Advanced Audio Distribution Profile).



- 1 Izvršite BLUETOOTH povezivanje sa audio uređajem (str. 7).
- 2 Pritisnite SRC kako biste odabrali [BT AUDIO].
- 3 Na audio uređaju pokrenite reprodukciju.
- 4 Podesite jačinu zvuka na ovom uređaju.

#### Napomene

- U zavisnosti od audio uređaja, informacije (kao što su: naziv numere, redni broj/vreme, status reprodukcije itd.) možda neće biti prikazane na ovom uređaju.
- Čak i kada promenite izvor na ovom uređaju, reprodukcija se ne zaustavlja.
- [BT AUDIO] se ne pojavljuje na ekranu dok "App Remote" aplikacija preko BLUETOOTH funkcije.





#### Usklađivanje jačine zvuka sa BLUETOOTH uređaja sa drugim izvorima

Započnite reprodukciju sa BLUETOOTH uređaja nižom jačinom zvuka, a na uređaju podesite uobičajeni nivo jačine zvuka.

Pritisnite MENU i okrenite upravljački točkić. Izaberite [SOUND] → [BTA VOL] (str. 18).

## Pretraživanje i reprodukcija numera

### Ponavljanje reprodukcije i reprodukcija slučajnim redosledom

- 1 Tokom reprodukcije, pritisnite  (ponavljanje) za ponovljenu reprodukciju ili  (sluč. redosled) za reprodukciju slučajnim redosledom.**
- 2 Pritisnite  (ponavljanje) ili  (sluč. redosled) više puta za izbor željenog načina reprodukcije.**

Možda će biti potrebno neko vreme da počne reprodukcija u željenom modu.

Dostupni modovi reprodukcije razlikuju se u zavisnosti od izabranog izvora zvuka.

### Pretraživanje numera po nazivu (Quick-BrowZer™)

- 1 Tokom reprodukcije sa CD, USB ili BT audio uređaja\*1, pritisnite  (pregled)\*2 za prikaz liste kategorija za pretragu.**

Kada se pojavi lista numera, pritisnite  (nazad) više puta dok se ne pojavi željena kategorija pretrage.

\*1 Dostupno samo za audio uređaje koji podržavaju AVRCP (Audio Video Remote Control Profile) 1.4 ili kasniji.

\*2 Tokom USB reprodukcije, pritisnite  (pregledanje) duže od 2 sekunde da biste se direktno vratili na početak liste kategorija.
- 2 Okrenite upravljački toččić za izbor željene kategorije pretraživanja, zatim pritisnite za potvrdu.**
- 3 Ponovite korak 2 za pretraživanje željene numere.**

Pokreće se reprodukcija.

Za izlaz iz Quick-BrowZer moda  
Pritisnite  (pregled).

### Pretraživanje preskakanjem stavki (Jump mod)

- 1 Pritisnite  (pregled).**
- 2 Pritisnite SEEK +.**

- 3 Okrenite upravljački toččić kako biste odabrali stavku.**

Lista se preskače u koracima od 10% od ukupnog broja stavki u listi.

- 4 Pritisnite ENTER za povratak u Quick-BrowZer mod.**

Pojavljuje se izabrana stavka.

- 5 Okrenite upravljački toččić za odabir željene stavke, a zatim ga pritisnite.**

Pokreće se reprodukcija.

## Pozivanje bez ruku

Da biste koristili mobilni telefon, povežite ga sa ovim uređajem. Za detalje, pogledajte "Priprema Bluetooth uređaja" (str 7).



## Primanje poziva

### 1 Pritisnite CALL pri pozivu sa zvonom.

Telefonski poziv započinje.

#### Napomena

Zvono prilikom prijema poziva i glas sagovornika se čuju samo kroz prednje zvučnike.

#### Odbijanje poziva

Pritisnite i držite OFF 1 sekundu.

#### Završavanje poziva

Ponovo pritisnite CALL.

## Pozivanje

Poziv možete izvršiti iz imenika ili liste prethodnih poziva kada je povezan mobilni telefon koji podržava PBAP (Phone Book Access Profile).

## Pozivanje iz imenika

- 1 Pritisnite CALL, okrenite upravljački toččić za izbor [PHONEBOOK] i zatim ga pritisnite.
- 2 Okrenite upravljački toččić i izaberite opciju inicijalizacije iz početne liste, a zatim ga pritisnite.
- 3 Okrenite upravljački toččić i izaberite ime iz liste imena, a zatim ga pritisnite.
- 4 Okrenite upravljački toččić i izaberite broj iz liste brojeva, a zatim ga pritisnite.  
Telefonski poziv započinje.

## Pozivanje iz liste poziva

- 1 Pritisnite CALL, okrenite upravljački toččić za izbor [RECENT CALL] i zatim ga pritisnite.  
Pojavljuje se lista poziva.

- 2 Okrenite upravljački toččić dok se na ekranu ne pojavi ime ili telefonski broj iz istorije poziva, a zatim ga pritisnite.  
Telefonski poziv započinje.

## Pozivanje unošenjem broja

- 1 Pritisnite CALL, okrenite upravljački toččić za izbor [DIAL NUMBER] i zatim ga pritisnite.
- 2 Okrenite upravljački toččić za unos telefonskog broja i na kraju izaberite [ ] (razmak), a zatim pritisnite ENTER\*.

Telefonski poziv započinje.

\* Da biste pomerili digitalni indikator, pritisnite SEEK -/+.

#### Napomena

Na displeju se [ ] pojavljuje umesto [#].

## Pozivanje obnovom poziva

- 1 Pritisnite CALL, okrenite upravljački toččić za izbor [REDIAL] i zatim ga pritisnite.  
Telefonski poziv započinje.

## Predpodešeni telefonski brojevi

Možete memorisati najviše 6 kontakata kao predpodešene brojeve (preset dial).

- 1 Izaberite broj telefona koji želite da memorišete kao predpodešeni broj iz telefonskog imenika, istorije poziva\* ili direktnim unošenjem.  
Broj telefona se pojavljuje na ekranu ovog uređaja.
- 2 Pritisnite i zadržite numerički taster (1 do 6) dok se ne pojavi [MEM].  
Kontakt se memoriše na željenoj memorijskoj poziciji.

## Pozivanje predpodešenog broja

- 1 Pritisnite SRC, okrenite upravljački toččić za izbor [BT PHONE] i zatim ga pritisnite.
- 2 Pritisnite numerički taster (1 do 6) za biranje kontakta koji želite pozvati.
- 3 Pritisnite ENTER.  
Telefonski poziv započinje.

## Pozivanje putem glasovnih oznaka

Pozivanje možete izvesti izgovaranjem glasovne oznake memorisane na povezanom mobilnom telefonu sa funkcijom glasovnog biranja.

### 1 Pritisnite CALL, okrenite upravljački toččić za izbor [VOICE DIAL] i zatim ga pritisnite.

Alternativno, pritisnite ENTER dok je funkcija App Remote ugašena.

### 2 Izgovorite glasovni tag koji je smešten u telefonu.

Vaš glas je prepoznat i vrši se pozivanje.

## Otkazivanje glasovnog biranja

Pritisnite ENTER.

## Dostupne opcije tokom trajanja poziva

### Predpodešenje jačine zvona i zvuka sagovornika

Jačinu zvona i zvuka sagovornika možete podesiti unapred.

### Podešavanje glasnoće telefonskog zvona:

Okrenite upravljački toččić dok primete poziv.

### Za podešavanje jačine glasa sagovornika:

Okrenite upravljački toččić dok traje razgovor.

### Podešavanje jačine odlaznog zvuka (podešavanje pojačanja mikrofona)

Pritisnite MIC.

Podesivi nivoi jačine zvuka: [MIC-LOW], [MIC-MID], [MIC-HI].

### Smanjivanje ehoa i šuma (Echo Canceled/ Noise Canceled mod)

Pritisnite i zadržite MIC.

Raspoloživi modovi: [EC/NC-1], [EC/NC-2].

### Prebacivanje poziva

Za aktivaciju/deaktivaciju odgovarajućeg uređaja (ovog uređaja/mobilnog telefona), pritisnite MODE ili iskoristite svoj mobilni telefon.

### Napomena

U zavisnosti od mobilnog telefona, hendsfri veza se može prekinuti pri pokušaju prebacivanja poziva.

### Provera SMS/email\* statusa

✉ treperi kada se primi novi SMS/email, a stoji upaljen kada postoje nepročitane poruke.

\* Dostupno samo za mobilne telefone koji podržavaju MAP (Message Access Profile).

## Korisne funkcije

## Daljinske aplikacije preko iPhone/Android telefona

Potrebno je preuzimanje "App Remote" sa App Store za iPhone ili sa Google Play za Android telefone.

Korišćenjem aplikacije "App Remote" dostupne su sledeće funkcije:



- Upravljanje uređajem radi pokretanja i upravljanja kompatibilnim aplikacijama na iPhone/Android telefonu.
- Upravljanje izvorom za ovaj uređaj jednostavnim pokretima prstiju na iPhone/Android telefonu.
- Pokretanje aplikacije/audio izvora ili pretraživanje aplikacija po ključnoj reči izgovaranjem reči ili fraze u mikروفon (samo za Android telefone).
- Automatsko iščitavanje prispelih tekstualnih poruka, SMS, email, Twitter, Facebook, kalendar itd., a na tekstualne poruke, SMS i email se može i odgovarati (samo Android telefoni).
- Podešavanje zvučnih podešavanja (EQ10, Balans/Fejder, pozicija slušanja) uređaja putem iPhone/Android telefona.

### Napomene

- Poštujte svoje lokalne zakone i pravila saobraćaja i nemojte koristiti aplikaciju tokom vožnje.
- Dostupne operacije se razlikuju u zavisnosti od aplikacije. Za detalje o dostupnim aplikacijama, posetite sajt za podršku naveden na zadnjoj strani.
- App Remote ver. 2.0 preko USB je kompatibilna sa iOS 5/ iOS 6 iPhone telefonima.
- App Remote ver. 2.0 preko BLUETOOTH je kompatibilna sa Android uređajima sa instaliranim Android 2.2, 2.3, 3.\*, 4.0, 4.1 ili 4.2 sistemom.
- Funkcije prepoznavanja glasa možda neće raditi u zavisnosti od vašeg telefona. U tom slučaju, idite na [Settings] – izaberite [Voice Recognition].
- Čitanje SMS/E-mail/obaveštenja je dostupno za Android uređaje sa instaliranim TTS softverom.
- Aplikacija "Smart Connect", koju isporučuje Sony Mobile Communications je potrebna za funkciju čitanja Twitter/Facebook/kalendar itd. aplikacija.

## Uspostavljanje App Remote veze

### 1 Povežite iPhone na USB port ili Android telefon preko Bluetooth funkcije.

### 2 Pokrenite "App Remote" aplikaciju.



### 3 Pritisnite i zadržite taster APP na uređaju duže od 2 sekunde.

Počinje povezivanje iPhone/Android telefona.

Za detalje o funkcijama na iPhone/Android uređaju, pogledajte pomoć za aplikaciju.

#### Ukoliko se pojavi šifra uređaja

Proverite da li su isti brojevi prikazani (npr. 123456) i na ovom uređaju i na mobilnom uređaju, a zatim pritisnite ENTER na ovom uređaju i izaberite [Yes] na mobilnom uređaju.

#### Za raskidanje veze

Pritisnite i zadržite APP.

### Biranje izvora ili aplikacije

Uređajem možete upravljati tako da putem mobilnog telefona izaberete željeni izvor ili aplikaciju.

#### 1 Okrenite regulator za odabir željenog izvora ili aplikacije, a zatim ga pritisnite.



Za izbor drugog izvora ili aplikacije, pritisnite SRC i zatim okrenite upravljački točkić za izbor željenog izvora ili aplikacije.

### Objavlivanje raznih informacija putem glasovnog vodiča (samo za Android telefone)

Prijem SMS/E-mail, Twitter/Facebook/kalendarskih poruka se automatski objavljuje preko zvučnika u vozilu.



Za detalje, pogledajte odeljak za pomoć aplikacije.

### Aktiviranje prepoznavanja glasa (samo za Android telefone)

Registracijom aplikacija omogućavate i njihovu kontrolu glasom. Za detalje, pogledajte odeljak za pomoć aplikacije.

#### Postupak aktiviranja prepoznavanja glasa

##### 1 Pritisnite ENTER za aktivaciju prepoznavanja glasa.

### 2 Izgovorite željenu glasovnu komandu u mikrofون kada se na Android telefonu pojavi [Say Source or App].

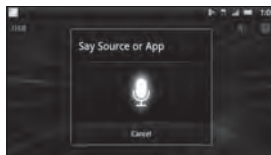

#### Napomene

- Prepoznavanje glasa možda nije dostupno u nekim slučajevima.
- Prepoznavanje glasa možda neće pravilno raditi u zavisnosti od performansi Android telefona.
- Koristite ovu funkciju kada je okolni šum kao što je zvuk motora minimalan.

#### Kada je izabrana muzička ili video aplikacija\*

Pritisnite 1 ili 2 za ulazak u HID mod i pritisnite SEEK +/- za izbor stavke koja će se reprodukovati, a zatim pritisnite ENTER za početak reprodukcije.

\* Dostupno samo za Android telefone koji podržavaju HID (Human Interface Device) profil.

### Podešavanje postavki zvuka

Preko svog telefona možete podesiti postavke EQ, BAL/FAD/SW nivoa i pozicije.



Za detalje o postavkama, pogledajte meni Help aplikacije.

## Postavke

### Isključenje DEMO moda

Možete otkazati demo prikaz koji se pojavljuje dok je uređaj ugašen.

- 1 Pritisnite MENU, okrenite upravljački točičić za izbor [DISPLAY] i zatim ga pritisnite.**
- 2 Okrenite upravljački točičić za izbor [DEMO] i zatim ga pritisnite.**
- 3 Okrenite regulator za izbor [DEMO-OFF] i zatim ga pritisnite.**  
Podešavanje je završeno.
- 4 Pritisnite ↵ (nazad) dvaput.**  
Prikaz se vraća na standardni mod prijema/reprodukcije.

### Operacije sa osnovnim podešanjima

Opcije ovog menija možete podesiti po sledećoj proceduri.

Sledeće stavke se mogu podesiti u zavisnosti od izvora i podešenja.

- 1 Pritisnite MENU.**
- 2 Okrenite regulator za izbor kategorije za podešavanje i zatim ga pritisnite.**  
Kategorije za podešavanje su sledeće:
  - GENERAL podešavanje (str. 16)
  - SOUND podešavanje (str. 16)
  - DISPLAY podešavanje (str. 18)
  - BT (BLUETOOTH) podešavanje (str. 18)
  - APP REM (dalj. aplikacije) podešavanje (str. 18)
- 3 Okrenite upravljački točičić za izbor opcija i zatim ga pritisnite.**

**Povratak na prethodni prikaz**

Pritisnite ↵ (nazad).

### GENERAL podešavanja

**CLOCK-ADJ** (podešavanje sata) (str. 6)

**CAUT ALM** (alarm upozorenja) (str. 6)

Aktivira alarm upozorenja: [ON], [OFF].

(Dostupan samo kada je uređaj ugašen.)

**BEEP**

Aktivira zvučni signal: [ON], [OFF].

**AUTO OFF**

Automatsko isključenje nakon isteka podešenog vremena, kad je uređaj isključen: [NO], [30S] (30 sek.), [30M] (30 min.), [60M] (60 min.).

**AUX-A (AUX audio)**

Aktivira prikaz indikatora AUX izvora: [ON], [OFF].

(Dostupno samo dok je uređaj isključen.)

**CT** (vreme na časovniku) (str 10)

Aktivira funkciju CT: [ON], [OFF].

**REGIONAL**

Ograničava prijem na određenu oblast: [ON], [OFF]. (Dostupno samo pri FM prijemu.)

**BTM** (str 9)

### SOUND podešavanja

**C.AUDIO+** (clear audio+)

Reprodukuje zvuk optimizacijom digitalnog signala sa zvučnim podešanjima preporučenim od strane Sony-ja: [ON], [OFF]. (Automatski postavlja na [OFF] kada se [EQ10 PRESET] is promeni).

**EQ10 PRESET**

Postavlja krivu ekvilajzera na jednu od 10 ponuđenih ili je gasi: [R AND B], [ROCK], [POP], [DANCE], [HIP-HOP], [ELECTRONICA], [JAZZ], [SOUL], [COUNTRY], [CUSTOM], [OFF].

Podešenje krivulje ekvilajzera se može memorisati za svaki izvor.

**EQ10 SETTING**

Podešava [CUSTOM] od EQ10.

BASE

Možete odabrati krivulju ekvilajzera kao osnovu za dalje prilagođavanje: [BAND1] 32 Hz, [BAND2] 63 Hz, [BAND3] 125 Hz, [BAND4] 250 Hz, [BAND5] 500 Hz, [BAND6] 1 kHz, [BAND7] 2 kHz, [BAND8] 4 kHz, [BAND9] 8 kHz, [BAND10] 16 kHz.

Jačina zvuka se može podesiti u koracima od 1 dB, od -6 dB do +6 dB.

---

## POSITION (pozicija slušanja)

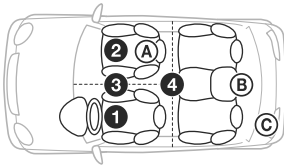

### SET F/R POS (postavka prednje/zadnje pozicije)

Simulira prirodni zvučni efekat odlaganjem zvuka iz svakog zvučnika u skladu sa vašim položajem.

**FRONT L (1):** Napred levo

**FRONT R (2):** Napred desno

**FRONT C (3):** Napred centralno

**ALL (4):** U centru vašeg automobila

**CUSTOM:** Pozicija podešena putem App Remote

**OFF:** Nije podešen položaj

**ADJ POSITION\*** (podesi poziciju)

Precizno podešavanje položaja slušanja.

Opseg podešavanja: [+3] – [CENTER] – [-3].

**SET SW POS\*** (podešavanje pozicije sabvufera)

**NEAR (A):** Blizu

**NORMAL (B):** Normalno

**FAR (C):** Daleko

---

## BALANCE

Podešavanje balansa zvuka: [RIGHT-15] – [CENTER] – [LEFT-15].

---

## FADER

Podešavanje relativnog nivoa: [FRONT-15] – [CENTER] – [REAR-15].

---

## DSEE (digitalni endžin za poboljšanje zvuka)

Poboljšava digitalno komprimovan zvuk vraćanjem visokih frekvencija koje su izgubljene u procesu kompresije.

Ovo podešenje se može memorisati za svaki izvor osim tjunera.

Odabira DSEE mod: [ON], [OFF].

---

## LOUDNESS

Pojačava basove i visoke tonove za jasan zvuk pri niskim jačinama zvuka: [ON], [OFF].

---

## AAV (napredna autom. regul. glasnoće)

Podešava jačinu zvuka reprodukcije za sve izvore reprodukcije na optimalni nivo: [ON], [OFF].

---

## RB ENH (pojačanje zadnjeg basa)

Rear Bass Enhancer pojačava basove primenom podešenja niskopropusnog filtera na zadnje zvučnike.

Ova funkcija omogućava da zadnji zvučnici funkcionišu kao sabvufer ukoliko on nije povezan. (Dostupno samo kada je [SW DIREC] podešeno na [OFF].)

**RBE MODE** (mod pojačanja zadnjeg basa)

Odabira mod pojačanja zadnjeg basa: [1], [2], [3], [OFF].

**LPF FREQ** (frekvencija niskopropusnog filtera)

Odabir prekidne frekvencije sabvufera: [50Hz], [60Hz], [80Hz], [100Hz], [120Hz].

**LPF SLOP** (opseg niskopropusnog filtera)

Odabir opsega niskopropusnog filtera: [1], [2], [3].

---

## SW DIREC (direktno povezan sabvufer)

Sabvufer možete koristiti bez pojačala kada je povezan na kabl za zadnji zvučnik. (Dostupno samo kada je [RBE MODE] podešeno na [OFF].) Kada povezujete sabvufer na priključak nekog od zadnjih zvučnika, njegova otpornost mora biti 4-8 oma. Nemojte povezivati običan zvučnik na drugi zadnji kanal.

**SW MODE** (mod sabvufera)

Odabira mod sabvufera: [1], [2], [3], [OFF].

**SW PHASE** (faza sabvufera)

Odaberite fazu sabvufera: [NORM], [REV].

**SW POS\*** (pozicija sabvufera)

Odabira poziciju sabvufera: [NEAR], [NORMAL], [FAR].

**LPF FREQ** (frekvencija niskopropusnog filtera)

Odabir prekidne frekvencije sabvufera: [50Hz], [60Hz], [80Hz], [100Hz], [120Hz].

**LPF SLOP** (opseg niskopropusnog filtera)

Odabir opsega niskopropusnog filtera: [1], [2], [3].

---

## S.WOOFER (sabvufer)

**SW LEVEL** (nivo sabvufera)

Podešava jačinu zvuka sabvufera: [+10 dB] – [0 dB] – [-10 dB].

([ATT] je prikazano pri najnižem podešenju.)

**SW PHASE** (faza sabvufera)

Odaberite fazu sabvufera: [NORM], [REV].

**SW POS\*** (pozicija sabvufera)

Odabira poziciju sabvufera: [NEAR], [NORMAL], [FAR].

**LPF FREQ** (frekvencija niskopropusnog filtera)

Odabir prekidne frekvencije sabvufera: [50Hz], [60Hz], [80Hz], [100Hz], [120Hz].

**LPF SLOP** (opseg niskopropusnog filtera)

Odabir opsega niskopropusnog filtera: [1], [2], [3].

---

## HPF (visokopropusni filter)

**HPF FREQ** (frekvencija visokopropusnog filtera)

Bira graničnu frekvenciju prednjih/zadnjih zvučnika: [OFF], [50Hz], [60Hz], [80Hz], [100Hz], [120Hz].

**HPF SLOP** (opseg visokopropusnog filtera)

Odabir opsega visokopropusnog filtera (efektivno samo kada je [HPF FREQ] podešeno na bilo šta sem [OFF]): [1], [2], [3].

---

### AUX VOL (jačina zvuka sa AUX)

Podešava nivo jačine zvuka svake od povezanih komponenti: [+18 dB] – [0 dB] – [-8 dB]. Ovim se izbegava pojedinačno podešavanje razlike u jačini zvuka.

---

### BTA VOL (jačina zvuka sa BLUETOOTH-a)

Podešava nivo jačine zvuka svake od povezanih komponenti: [+18 dB] – [0 dB] – [-8 dB]. Ovim se izbegava pojedinačno podešavanje razlike u jačini zvuka.

---

\* Ne pojavljuje se kada je [SET F/R POS] podešeno na [OFF].

---

## DISPLAY podešavanje

---

### DEMO (demonstracija)

Aktivira demonstraciju: [ON], [OFF].

---

### DIMMER

Menja svetlinu prikaza.

#### AT (auto)

Automatsko zatamnjivanje ekrana kad upalite svetla. (Dostupno samo kad je povezan kabl za kontrolu osvetljenja.)

#### ON

Zatamnjuje ekran.

#### OFF

Isključuje opcije dimmer.

---

### COLOR (predpodešena boja - dinamičko osvetljenje u boji)

Postavlja predpodešenu boju ekrana i tastera na uređaju.

Bira između 12 predpodešenih boja, 1 prilagođena boja i 5 predpodešenih kombinacija.

---

### CUSTOM-C (prilagođena boja)

Registruje prilagođenu boju ekrana i tastera.

#### BASE

Bira predpodešenu boju kao osnovu za dalje prilagođavanje: [RGB RED], [RGB GRN], [RGB BLUE].

Opseg podešavanja boje: [0] – [32] ([0] ne može se postaviti za sve opsege boja).

#### DAYNIGHT

Postavlja različitu boju za DAY/NIGHT režim - prema podešenju dimera.

– [DAY]: [DIMMER] postavlja na [OFF] ili [AUTO] (ugasite svetla).

– [NIGHT]: [DIMMER] postavlja na [ON] ili [AUTO] (upalite svetla).

---

### SND SYNC (zvučna sinhronizacija)

Izabira boju uz zvučnu sinhronizaciju. [ON], [OFF].

---

### WHT MENU (beli meni)

Meni možete jasnije prikazivati (beli) i to bez uticaja na podešenje boje: [ON], [OFF].

---

### START-WHT (počni u beloj boji)

Kada se pritisne SRC, kada pritisnete , ekran i tasteri na ovom uređaju jednom zasvetle belo, a zatim se vrate na prilagođene boje [ON], [OFF].

---

### AUTO SCR (automatsko skrolovanje)

Automatski skroluje duge nazive: [ON], [OFF].

---

## BT (BLUETOOTH) podešavanje

Meni podešavanja se takođe može otvoriti pritiskom na CALL.

---

### PAIRING (str. 7)

---

### PHONEBOOK (str. 13)

---

### REDIAL (str. 13)

---

### RECENT CALL (str. 13)

---

### VOICE DIAL (str. 14)

---

### DIAL NUMBER (str. 13)

---

### RINGTONE

Odabira da li će se uređaj ili povezani telefon oglašavati zvonom: [1] (ovaj uređaj), [2] (mobilni telefon).

---

### AUTO ANS (automatsko odgovaranje)

Podešava ovaj uređaj da automatski odgovara na poziv: [OFF], [1] (oko 3 sek.), [2] (oko 10 sek.).

---

### AUTO PAIRING

Pokreće automatsko Bluetooth uparivanje kada je uređaj sa iOS verzijom 5 ili kasnijim povezan na USB port. [ON], [OFF].

---

### BT SIGNL (BLUETOOTH signal) (str. 7)

Aktivira BLUETOOTH funkciju: [ON], [OFF].

---

### BT INIT (BLUETOOTH inicijalizacija)

Inicijalizuje podešavanje vezana za BLUETOOTH (inf. O uparivanju, br. predpodešenja, inf. O uređaju i itd.). Pri rashodovanju uređaja izvršite inicijalizaciju podešavanja.

---

## APP REM (Daljinsko upravljanje aplikacijama) podešavanje

Uspostavljanje i prekidanje funkcije (veze) App Remote.

## Dodatne informacije

### Mere opreza

- Ako je vaše vozilo parkirano na suncu, pustite da se uređaj malo ohladi pre korišćenja.
- Nemojte ostavljati prednju ploču ili dodatne audio uređaje u automobilu kada je parkiran na suncu, jer to može izazvati kvar usled visoke temperature.
- Električna antena se automatski izvlači.

### O kondenzaciji vlage

Ukoliko se u uređaju nakupi vlaga, uklonite disk i sačekajte oko sat vremena da se uređaj osuši; u suprotnom uređaj možda neće raditi pravilno.

### Za održavanje visokog kvaliteta zvuka

Pazite da po uređaju ili diskovima ne prospete tečnost.

### Napomene o diskovima

- Ne izlažite diskove direktnom sunčevom svetlu i izvorima toplote kao što su dovodi toplog vazduha i ne ostavljajte ih u automobilu parkiranim na direktnom sunčevom svetlu.
- Pre reprodukcije, obrišite diskove krpicom za čišćenje, od sredine prema ivici. Ne koristite rastvarače kao što su benzin, razređivač i univerzalno dostupna sredstva za čišćenje.
- Ovaj uređaj je napravljen za reprodukciju diskova koji su u skladu sa Compact Disc (CD) standardom. DualDisc i neki muzički diskovi koji su kodirani tehnologijama za zaštitu autorskih prava ne podležu Compact Disc (CD) standardu, pa se zbog toga možda neće moći reprodukovati na ovom uređaju.
- Diskovi koje ovaj uređaj NE MOŽE reprodukovati
  - Diskovi sa nalepnicama, natpisima ili zalepljenom lepljivom trakom ili papirom. Reprodukcijom ovakvih diskova može doći do kvara u radu ili do oštećenja diska.
  - Diskove koji nisu standardnog oblika (npr. srce, kvadrat, zvezda). U suprotnom može doći do oštećenja uređaja.
  - 8 cm (3 1/4 in) diskovi.



### Napomene o reprodukciji CD-R/CD-RW diskova

- Maksimalan broj: (samo CD-R/CD-RW)
  - foldera (albuma): 150 (uključujući korenski folder)
  - datoteka (numera) i foldera: 300 (može biti i manje od 300 ukoliko nazivi foldera/datoteka sadrže mnogo karaktera)
  - karaktera koji se mogu prikazati u nazivu foldera/datoteke: 32 (Joliet)/64 (Romeo)

- Ako disk počinje CD-DA sesijom, prepoznaje se kao CD-DA disk, a druge sesije se neće reprodukovati.
- Diskovi koje ovaj uređaj NE MOŽE reprodukovati
  - CD-R/CD-RW diskovi lošeg kvaliteta snimka.
  - CD-R/CD-RW snimljeni na nekompatibilnom uređaju.
  - Nepravilno finalizirani CD-R/CD-RW diskovi.
  - CD-R/CD-RW diskove koji nisu snimljeni u muzičkom CD formatu ili MP3 formatu u skladu sa ISO9660 Level 1/Level 2, Joliet/Romeo ili multi-session.

### Redosled reprodukcije MP3/WMA datoteka

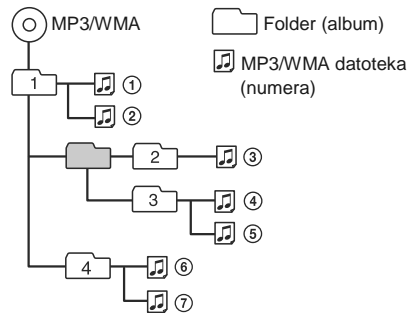

### O iPod uređaju

- Možete da povežete sledeće modele iPod uređaja. Pre upotrebe, ažurirajte svoje iPod uređaje najnovijom verzijom softvera.

Kompatibilni iPod/iPhone modeli

Kompatibilni model	USB
iPhone 5	○
iPhone 4S	○
iPhone 4	○
iPhone 3GS	○
iPhone 3G	○
iPod touch (5. generacija)	○
iPod touch (4. generacija)	○
iPod touch (3. generacija)	○
iPod touch (2. generacija)	○
iPod classic	○
iPod nano (7. generacija)	○
iPod nano (6. generacija)	○
iPod nano (5. generacija)	○
iPod nano (4. generacija)	○
iPod nano (3. generacija)	○

- Oznaka "Made for iPod" i "Made for iPhone" znači da je elektronski pribor posebno dizajniran za povezivanje na iPod ili iPhone uređaj i daje od strane razvojnog programera odobren kao uređaj koji ispunjava standarde kompanije Apple. Kompanija Apple ne odgovara za rad ovog uređaja niti za njegovu usklađenost sa sigurnosnim i regulatornim standardima. Imajte na umu da korišćenje ovog dodatka sa iPod ili iPhone uređajem može uticati na bežične performanse.

## O BLUETOOTH funkciji

### Šta je BLUETOOTH tehnologija?

- Bežična BLUETOOTH tehnologija je bežična tehnologija koja omogućava komunikaciju bežičnim putem između digitalnih uređaja kao što su mobilni telefoni i slušalice.
- BLUETOOTH bežična tehnologija funkcioniše u krugu od oko 10m. Povezuje po dva uređaja, ali neki uređaji se mogu povezati i sa više uređaja u isto vreme. Nije potrebno povezivanje kablom pošto je BLUETOOTH bežična tehnologija, niti optička vidljivost između uređaja, kao kod infracrvene tehnologije. Na primer, takav uređaj možete nositi u džepu ili torbi.
- BLUETOOTH tehnologija je internacionalni standard koji podržavaju i koriste milioni kompanija širom sveta.

### O BLUETOOTH komunikaciji

- BLUETOOTH bežična tehnologija funkcioniše u krugu od oko 10m. Maksimalna razdaljina za komunikaciju može varirati u zavisnosti od prepreka (osoba, metal, zid i sl.) ili elektromagnetnog okruženja.
- Sledeći uslovi mogu uticati na osetljivost BLUETOOTH komunikacije.
  - Postoji prepreka između ovog uređaja i BLUETOOTH uređaja (osoba, metal, zid i sl.)
  - Uređaj koji takođe koristi frekvenciju od 2,4 GHz (na primer WLAN uređaj, bežični telefon i mikrotalasna pećnica) se koristi u blizini ovog uređaja.
- Pošto BLUETOOTH uređaji i bežični LAN (IEEE802.11b/g/n) koriste istu frekvenciju, može doći do mikrotalasnih smetnji koje mogu da usporu komunikaciju, izazovu šum ili nepravilnosti u povezivanju, ako se uređaj koristi blizu bežičnog LAN uređaja. U takvom slučaju, uradite sledeće.
  - Koristite ovaj uređaj na rastojanju od barem 10 m od bilo kog bežičnog LAN uređaja.
  - Ukoliko koristite ovaj uređaj na manjem rastojanju, isključite bežični LAN uređaj.
  - Postavite ovaj uređaj i BLUETOOTH uređaj što bliže jedan drugom.

- Mikrotalasi koje emituje BLUETOOTH uređaj može uticati na rad elektronskih medicinskih uređaja. Isključite ovaj uređaj i ostale BLUETOOTH uređaje na sledećim lokacijama jer mogu uzrokovati nezgodu.
  - mesta gde je prisutan zapaljivi gas, u bolnici, vozu,
  - avionu ili benzinskoj stanici, u blizini automatskih vrata ili protipivožarnog alarma
- Ovaj uređaj podržava bezbednosne tehnologije koje su u skladu sa BLUETOOTH standardima kako bi pružio bezbednu vezu pri korišćenju BLUETOOTH bežične tehnologije, s tim da ta bezbednost može biti nedovoljna u zavisnosti od okolnosti. Budite obazrivi pri komuniciranju korišćenjem BLUETOOTH bežične tehnologije.
- Ne preuzimamo nikakvu odgovornost za curenje informacija tokom komunikacije putem BLUETOOTH veze.
- Povezivanje sa svim BLUETOOTH uređajima se ne može garantovati.
  - Uređaj sa BLUETOOTH funkcijom mora biti autorizovan i ispunjavati BLUETOOTH standard propisan od strane Bluetooth SIG, Inc.
  - Čak i ako BLUETOOTH uređaj ispunjava navedeni BLUETOOTH standard, neki uređaji se možda neće povezati ili raditi ispravno, u zavisnosti od funkcija i specifikacija uređaja.
  - Dok razgovarate telefonom putem hendsfri funkcije, može se pojaviti šum u zavisnosti od uređaja ili okruženja.
- U zavisnosti od uređaja koji treba da se poveže, možda će biti potrebno neko vreme za početak komunikacije.

### Ostalo

- Korišćenje BLUETOOTH uređaja možda neće funkcionisati na mobilnim telefonima, u zavisnosti od okruženja i lokacije na kojoj se oprema koristi.
- Ukoliko osetite nelagodnost tokom korišćenja BLUETOOTH uređaja, odmah prestanite sa korišćenjem. Ako su problemi i dalje prisutni, obratite se najbližem Sony prodavcu.

Ako imate bilo kakva pitanja ili probleme vezane za uređaj, a da nisu razrađeni u ovom uputstvu, obratite se najbližem Sony prodavcu.

## Održavanje

### Čišćenje priključaka

Uređaj možda neće dobro raditi ako priključci između uređaja i prednje ploče nisu čisti. Da ne bi došlo do toga, skinite prednju ploču (str. 6) i očistite priključke vatrinarim štapićem. Nemojte previše pritiskati. U suprotnom, može doći do oštećenja priključaka.

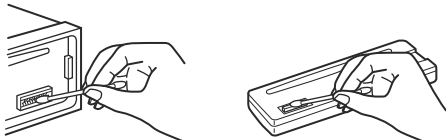

### Napomene

- Iz bezbednosnih razloga pre čišćenja priključaka isključite motor vozila i izvadite ključ iz kontakta brave.
- Nikad ne dodirujte priključke prstima ili metalnim predmetima.

## Tehničke karakteristike

### Radio prijemnik

#### FM

Opseg podešavanja: 87,5 – 108,0 MHz

Antenska priključnica:

Spoljni antenski priključak

Međufrekvencija: 25 kHz

Upotreblijiva osetljivost: 8 dBf

Selektivnost: 75 dB pri 400 kHz

Odnos signal-šum: 80 dB (stereo)

Odvajanje: 50 dB pri 1 kHz

Frekventni odziv: 20 – 15.000 Hz

#### MW/LW

Opseg podešavanja:

MW: 531 – 1,602 kHz

LW: 153 – 279 kHz

Antenska priključnica:

Spoljni antenski priključak

Međufrekvencija:

9,124.5 kHz or 9,115.5 kHz/4.5 kHz

Osetljivost: MW: 26 µV, LW: 45 µV

### CD plejer

Odnos signal-šum: 120 dB

Frekventni odziv: 10 – 20.000 Hz

Zavijanje i podrhtavanje: Ispod merljivog nivoa

Odgovarajući kodek: MP3 (.mp3) i WMA (.wma)

### USB uređaj

Interfejs: USB (High-speed)

Maksimalna struja: 1 A

Maksimalan broj numera koje je moguće očitati:  
10,000

Odgovarajući kodek:

MP3 (.mp3), WMA (.wma) i WAV (.wav)

### Bežična komunikacija

Sistem komunikacije: BLUETOOTH verzija  
standarda 3.1

Izlaz:

BLUETOOTH Standard Klasa snage 2

(Max. +4 dBm)

Maksimalni komunikacioni domet: Vidljivi domet pribl.  
10 m (33 ft)\*1

Frekventni opseg: Opseg 2.4 GHz (2.4000 – 2.4835  
GHz)

Metoda modulacije: FHSS

Kompatibilni Bluetooth Profili\*2:

A2DP (Advanced Audio Distribution Profile) 1.3

AVRCP (Audio Video Remote Control Profile) 1.5

HFP (Handsfree Profile) 1.6

PBAP (Phone Book Access Profile)

SPP (Serial Port Profile)

MAP (Message Access Profile)

HID (Human Interface Device Profile)

\*1 Stvarni domet će zavisiti od faktora poput prepreka između uređaja, magnetskih polja (npr. oko mikrotalasnih pećnica), statičkog elektriciteta, osetljivosti prijema, antene, operativnog uređaja, softverske aplikacije, itd.

\*2 Standardni Bluetooth profili pokazuju svrhu Bluetooth komunikacije među uređajima.

### Pojačalo

Izlaz: Izlaz zvučnika

Impedansa zvučnika: 4 – 8 oma

Maksimalna izlazna snaga: 55 W x 4 (na 4 oma)

### Opšte

Izlazi:

Priključnica audio izlaza (sa prebacivanjem  
front, rear, sub)

Napajana antena (spoljna)/priključak

za upravljanje pojačalom (REM OUT)

Ulazi:

Ulazna priključnica daljinskog upravljača

Antenska ulazna priključnica

Ulazni MIC priključak

AUX ulazni priključak (stereo mini priključak)

USB priključnica

Napajanje: 12 V DC akumulator (sa negativnim  
polom uzemljenja)

Dimenzije:

Pribl. 178 mm x 50 mm x 177 mm (7 1/8 in x  
2 in x 7 in) (š/v/d)

Dimenzije za ugradnju: Pribl. 182 mm x 53 mm  
x 160 mm (7 1/4 in x 2 1/8 in x 6 5/16 in)  
(š/v/d)

Masa: Približno 1,2 kg

## Sadržaj pakovanja:

- Glavni uređaj (1)
- Mikrofon (1)
- Delovi za instalaciju i priključivanje (1 komplet)

Vaš prodavac možda neće imati sav navedeni pribor. Zatražite detaljne informacije.

Dizajn i tehnički podaci podložni su promenama bez prethodne najave.

## Zaštita autorskih prava

Oznaka Bluetooth® i logotipi su u vlasništvu kompanije Bluetooth SIG, Inc. i kompanija Sony Corporation ih upotrebljava uz licencu. Ostali zaštitni znakovi i zaštićeni nazivi su u vlasništvu odgovarajućih vlasnika.

N oznaka je zaštitni znak ili registrovani zaštitni znak asocijacije NFC Forum, Inc. u SAD i drugim državama.

Windows Media je registrovani zaštitni znak ili zaštitni znak kompanije Microsoft Corporation u SAD-u i/ili ostalim državama.

Ovaj proizvod je zaštićen određenim intelektualnim pravima u vlasništvu kompanije Microsoft Corporation. Upotreba ili distribucija ove tehnologije izvan ovog proizvoda je zabranjena bez dozvole kompanije Microsoft ili ovlašćenih Microsoftovih zastupnika.

iPhone, iPod, iPod classic, iPod nano i iPod touch su trgovačke marke firme Apple Inc., registrovane u SAD i drugim državama. App Store je zaštićeni znak kompanije Apple Inc.

MPEG Layer-3 tehnologija audio kodiranja i patenti su licenca kompanija Fraunhofer IIS i Thomson.

Google, Google Play i Android su trgovačke marke Google Inc.

## U slučaju problema

Sledeća lista će vam pomoći u rešavanju problema koji se mogu pojaviti u radu uređaja. Pre pregleda liste ispod, proverite priključke uređaja i postupke korišćenja. Za detalje o korišćenju osigurača i skidanja uređaja sa instrument table, pogledajte priručnik za instalaciju/povezivanje isporučen uz uređaj. Ukoliko problem nije rešen, posetite sajt za korisničku podršku naveden na zadnjoj korici.

### Opšte

#### Nema zvuka.

→ Položaj kontrole [FADER] nije podešen za sistem sa dva zvučnika.

#### Nema zvučnog signala.

→ Povezano je dodatno pojačalo i ne koristi se ugrađeno.

#### Sadržaj memorije je obrisan.

→ Kabl napajanja ili akumulator su isključeni ili nepravilno povezani.

#### Memorisane stanice i tačno vreme su obrisani. Osigurač je pregoreo.

#### Buka prilikom okretanja ključa u kontakt bravi.

→ Kablovi prema konektoru automobila nisu dobro povezani.

#### Tokom reprodukcije ili prijema, pokrene se demo prikaz.

→ Ako se uređajem ne rukuje 5 minuta uz postavku [DEMO-ON], započinje demo prikaz.  
– Postavite [DEMO-OFF] (str. 18)

#### Prikaz nestaje/ne pojavljuje se na displeju.

→ Opcija dimer je postavljena na [DIM-ON] (str. 18).  
→ Prikaz nestaje ukoliko pritisnete i zadržite OFF.  
– Pritisnite OFF na uređaju dok se ne pojavi prikaz.  
→ Priključci su zaprljani (str. 21).

#### Ne rade tasteri za upravljanje.

#### Disk se ne izbacuje.

→ Pritisnite AF/TA/PTY i ↶ (nazad)/MODE duže od 2 sekunde da biste resetovali uređaj. Sadržaji smešteni u memoriji su obrisani. Radi vaše sigurnosti, postupak resetovanja nemojte izvoditi tokom vožnje.

## Radio prijem

#### Nije moguć prijem stanica.

#### Zvuk je pun šumova.

→ Povezivanje nije izvedeno pravilno.  
– Proverite priključak antene u kolima.



- Ako se antena ne izvlači, proverite priključak na kablju za kontrolu antene.

---

### **Podešavanje memorisanih stanica nije moguće.**

- Signal sa odašiljača je preslab.

---

## **RDS**

### **Nakon nekoliko sekundi slušanja započinje pretraživanje SEEK.**

- Stanica nije TP ili ima slab signal.
  - Isključite funkciju TA (str. 10)

---

### **Nema informacija o saobraćaju.**

- Uključite funkciju TA (str. 10)
- Stanica ne emituje informacije o saobraćaju iako je TP.
  - Podesite neku drugu stanicu.

---

### **PTY prikazuje [- - - - -].**

- Trenutna stanica nije RDS stanica.
- RDS podaci nisu primljeni.
- Stanica ne emituje signal vrste programa.

---

### **Naziv stanice treperi.**

- Trenutno odabrana stanica nema alternativnu frekvenciju.
  - Pritisnite SEEK +/- dok treperi naziv stanice. Pojavljuje se [PI SEEK] i uređaj počinje da traži drugu Frekvenciju sa istim PI (Program Identification) podacima.

---

## **CD reprodukcija**

### **Disk se ne može reprodukovati.**

- Oštećen ili zaprljan disk.
- Pokušali ste da reprodukovate CD-R/CD-RW koji nije audio (str. 19).

---

### **MP3/WMA datoteke se ne mogu reprodukovati.**

- Disk nije kompatibilan sa MP3/WMA formatom i verzijom.
  - Za detalje o diskovima i formatima koji se mogu reprodukovati, posetite stranicu za korisničku podršku.

---

### **Za početak reprodukcije MP3/WMA numera potrebno je duže vreme nego za ostale.**

- Sledećim diskovima potrebno je duže vreme za početak reprodukcije.
  - Diskovi snimljeni sa složenom strukturom datoteka i foldera.
  - Disk je sniman iz više sesija (Multi Session).
  - Disk na koji se mogu dodati podaci.

---

### **Zvuk preskače.**

- Oštećen ili zaprljan disk.

---

## **USB reprodukcija**

### **Ne možete reprodukovati sa uređaja povezanog putem USB huba.**

- Ovaj uređaj ne prepoznaje USB uređaje povezane putem USB huba.

---

### **USB uređaju je potrebno više vremena za reprodukciju.**

- USB uređaj sadrži datoteke sa složenom strukturom.

---

### **Zvuk je isprekidan.**

- Prekidi zvuka su mogući pri protoku iznad 320 kbps.

---

### **Naziv aplikacije se ne poklapa sa trenutnom aplikacijom u App Remote.**

- Ponovo pokrenite aplikaciju iz "App Remote" aplikacije.

---

## **NFC funkcija**

### **Povezivanje jednim dodirnom (NFC) nije moguće.**

- Ukoliko telefon ne reaguje na dodirivanje.
  - Proverite da li je uključena NFC funkcija pametnog telefona.
  - Približite deo na telefonu sa N-znakom bliže N-oznaci na ovom uređaju.
  - Ako se pametni telefon nalazi u futrolji, izvadite ga.
- Osetljivost NFC prijema zavisi od uređaja. Ukoliko ni posle nekoliko puta ne uspete da ostvarite vezu jednim dodirnom, izvršite ručno BLUETOOTH povezivanje.

---

## **BLUETOOTH funkcija**

### **Uređaj koji se povezuje ne može da detektuje ovaj uređaj.**

- Pre uparivanja, prebacite ovaj uređaj u režimu mirovanja (stand-by).
- Kada je povezan sa BLUETOOTH uređajem, ovaj uređaj se ne može detektovati sa drugog uređaja.
  - Prekinite trenutnu vezu i potražite ovaj uređaj sa drugog uređaja.
- Kada je uparivanje završeno, postavite izlazni BLUETOOTH signal na ON (str. 7)

---

### **Nije moguće povezivanje.**

- Povezivanje se kontroliše sa jedne strane (ovaj uređaj ili BLUETOOTH uređaj), ali nikako obe.
  - Povežite uređaje sa ovog ili BLUETOOTH uređaja.

---

### **Naziv detektovanog uređaja se ne pojavljuje.**

- U zavisnosti od statusa drugog uređaja, možda neće biti moguće dobiti ime.

---

### **Nema zvona.**

- Podesite jačinu zvuka okretanjem regulatora prilikom prijema poziva.
- U zavisnosti od uređaja koji se povezuje, zvono se možda neće oglasiti ispravno.
  - Podesite [RINGTONE] na [1] (str. 18).
- Prednji zvučnici nisu povezani na uređaj.
  - Povežite prednje zvučnike na uređaj. Telefonsko zvono se reprodukuje samo kroz prednje zvučnike.

---

### Glas sagovornika se ne čuje.

- Prednji zvučnici nisu povezani na uređaj.
  - Povežite prednje zvučnike na uređaj. Zvuk glasa sagovornika se reprodukuje samo kroz prednje zvučnike.

---

### Sagovornik kaže da mu je zvuk previše jak ili previše slab.

- Podesite jačinu zvuka pomoću podešavanja pojačanja mikrofona (str. 14).

---

### Tokom razgovora čuju se eho i šum.

- Smanjite ton.
- Podesite EC/NC mod na [EC/NC-1] ili [EC/NC-2] (str. 14).
- Ukoliko je ambijentalni šum previše glasan, pokušajte da ga smanjite.  
Npr.: Ukoliko vam je otvoren prozor i spoljna buka i šum usled vetra su preglasni, zatvorite prozor. Ukoliko je klima uređaj preglasan, podesite ga na nižu vrednost.

---

### Telefon nije povezan.

- Kada se reprodukuje BLUETOOTH audio, telefon se ne povezuje čak ni kad pritisnete CALL.
  - Povežite se sa telefona.

---

### Audio kvalitet telefona je loš.

- Audio kvalitet telefona zavisi od uslova prijema mobilne mreže.
  - Pomerite auto na mesto gde je bolji prijem signala mobilne mreže.

---

### Jačina zvuka povezanog audio uređaja je niska (visoka).

- Jačina zvuka se razlikuje od uređaja do uređaja.
  - Podesite jačinu zvuka na povezanom audio uređaju ili ovom uređaju.

---

### Zvuk preskače tokom reprodukcije sa BLUETOOTH audio uređaja.

- Smanjite razdaljinu između ovog uređaja i BLUETOOTH audio uređaja.
- Ukoliko je vaš BLUETOOTH uređaj smešten u pakovanje koje ometa signal, izvadite ga iz pakovanja tokom korišćenja.
- Nekoliko drugih BLUETOOTH uređaja ili uređaja koji emituju radio talase se koriste u blizini.
  - Isključite druge uređaje.
  - Povećajte udaljenost od drugih uređaja.
- Reprodukovani zvuk staje istog trenutka kada počne da se uspostavlja veza između ovog uređaja i mobilnog telefona.  
Ovo ne predstavlja kvar.

---

### Povezanim BLUETOOTH uređajem se ne može upravljati.

- Proverite da li povezani BLUETOOTH uređaj podržava AVRCP.

---

### Neke od funkcija ne rade.

- Proverite da li povezani uređaj podržava te funkcije.

---

### Slučajno odgovaranje na primljeni poziv.

- Povezani telefon je podešen da automatski odgovara na poziv.

---

### Uparivanje nije uspelo jer je isteklo vreme.

- U zavisnosti od uređaja, vreme za uparivanje može biti kratko.
  - Pokušajte da uparivanje izvršite u predviđenom roku.

---

### BLUETOOTH funkcija ne radi.

- Ugasite uređaj pritiskom na OFF duže od 2 sekunde, a zatim ga ponovo upalite.

---

### Tokom hendsfri poziva ne čuje se nikakav zvuk iz zvučnika.

- Ukoliko se zvuk čuje na mobilnom telefonu, podesite ga da zvuk šalje na zvučnike automobila.

---

### Naziv aplikacije se ne poklapa sa trenutnom aplikacijom u App Remote.

- Ponovo pokrenite aplikaciju iz "App Remote" aplikacije.

---

### Kada koristite "App Remote" aplikaciju preko BLUETOOTH-a, ekran automatski prebacuje na [BT AUDIO].

- "App Remote" aplikacija ili BLUETOOTH funkcija je otkazala.
  - Ponovo pokrenite aplikaciju.

---

## Prikaz/poruke grešaka

---

### ERROR

- Disk je zaprljan ili pogrešno ubačen.
  - Očistite ili stavite disk ispravno.
- Disk je prazan.
- Disk se ne može reprodukovati zbog problema sa diskom.
  - Stavite drugi disk.
- USB uređaj nije automatski prepoznat.
  - Povežite ga ponovo.
- Pritisnite **▲** za vađenje diska.

---

### HUB NO SUPRT (hubovi nisu podržani)

- Ovaj uređaj ne podržava USB hub.

---

### IPD STOP (iPod stop)

- Ukoliko nije podešeno ponavljanje, reprodukcija će se završiti nakon poslednje numere na albumu. Muzička aplikacija na iPod/iPhone je ugašena.
  - Pritisnite PAUSE za ponovno pokretanje reprodukcije.

---

### NO AF (nema alternativnih frekvencija)

- Trenutno odabrana stanica nema alternativnu frekvenciju.

- Pritisnite SEEK +/- dok treperi naziv stanice. Uređaj počinje da traži drugu frekvenciju sa istim PI (Program Identification) podacima (pojavljuje se [PI SEEK]).

---

**NO DEV** (nema uređaja)

- [USB] je odabran kao izvor bez povezanog USB uređaja. Iskopčali ste USB uređaj ili USB kabl tokom reprodukcije.
  - Povežite USB uređaj ili USB kabl.

---

**NO MUSIC**

- Disk ili USB uređaj ne sadrži muzičke datoteke.
  - Ubacite muzički CD.
  - Povežite USB uređaj sa audio datotekama.

---

**NO TP** (nema programa o saobraćaju)

- Uređaj će nastaviti da traži dostupne TP stanice.

---

**OVERLOAD**

- USB uređaj je preopterećen.
  - Prekinite vezu sa USB uređajem, zatim promenite izvor pritiskom na taster SRC.
  - USB uređaj ima grešku ili je povezan nekompatibilan uređaj.

---

**PUSH EJT** (pritisnite Eject taster)

- Disk se ne može izbaciti.
  - Pritisnite ▲ (izbacivanje).

---

**READ**

- Uređaj učitava sve podatke o numerama i albumima na disku.
  - Sačekajte dok završi postupak učitavanja i reprodukcija će započeti automatski. U zavisnosti od strukture diska, možda će trajati duže jednog od minuta.

---

**USB NO SUPRT** (USB uređaj nije podržan)

- Povezani USB uređaj nije podržan.
  - Za detalje o podržanim USB uređajima, posetite Internet stranicu za korisničku podršku.

---

**[ L L L L ] ili [ 7 7 7 7 ]**

- Disk je tokom pretraživanja napred/nazad došao do početka ili do kraja i nije moguće dalje pretraživanje.

---

**[ \_ ]**

- Nije moguć prikaz karaktera.

---

**Za BLUETOOTH funkciju:**

---

**BT BUSY** (BLUETOOTH zauzet)

- Sa ovog uređaja nije moguće pristupiti telefonskom imeniku i istoriji poziva.
  - Sačekajte malo, pa zatim pokušajte ponovo.

---

**ERROR**

- BT inicijalizacija nije uspeła.

- Neuspešan pristup telefonskom imeniku.
- Sadržaj telefonskog imenika je izmenjen tokom pristupa mobilnom telefonu.
  - Pristupite ponovo telefonskom imeniku u mobilnom telefonu.

---

**MEM FAILURE** (otkaz memorije)

- Ovaj uređaj nije uspeo da memoriše kontakt na predpodešeno mesto.
  - Proverite da li je broj predviđen za predpodešeno mesto ispravan (str. 13).

---

**MEMORY BUSY**

- Uređaj snima podatke.
  - Sačekajte da se snimanje završi.

---

**NO DEV** (nema uređaja)

- Izabran je BLUETOOTH audio izvor bez povezivanja BLUETOOTH audio uređaja. BLUETOOTH audio uređaj je isključen tokom trajanja poziva.
  - Proverite da li je BLUETOOTH audio uređaj povezan.
- Za izvor je izabran BLUETOOTH telefon, a da mobilni telefon nije povezan. Mobilni telefon je isključen tokom poziva.
  - Proverite da li je mobilni telefon povezan.

---

**P EMPTY** (predpodešen broj)

- Lista predpodešenih brojeva je prazna.

---

**UNKNOWN**

- Ime ili telefonski broj se ne mogu prikazati tokom listanja telefonskog imenika ili istorije poziva.

---

**WITHHELD**

- Pozivalac je sakrio identifikaciju.

---

**Za korišćenje App Remote:**

---

**APP -----** (aplikacija)

- Nije uspostavljena veza sa aplikacijom.
  - Ponovo uspostavite vezu sa iPhone uređajem.

---

**APP DISCNCT** (aplikacija isključena)

- App Remote veza nije uspostavljena.
  - Uspostaviti App Remote vezu (str. 14).

---

**APP MENU** (meni aplikacije)

- Operacije putem tastera nisu moguće dok je na iPhone/Android telefonu otvoren meni.
  - Izadite iz menija iPhone/Android telefona.

---

**APP NO DEV** (nema uređaja za aplikaciju)

- Uređaj sa instaliranom aplikacijom nije povezan.
  - Povežite uređaj, a zatim uspostavite vezu sa iPhone uređajem.

---

**APP SOUND** (zvuk aplikacije)

- Operacije putem tastera nisu moguće dok je na iPhone/Android telefonu otvoren meni za zvuk.
  - Izadite iz menija zvuka na iPhone/Android telefona.

---

**OPEN APP** (pokreni aplikaciju)

- “App Remote” aplikacija ne radi.
  - Pokrenite iPhone aplikaciju.

Ukoliko ova rešenja ne doprinesu poboljšanju stanja posavetujte se sa najbližim Sony prodavcem.

Ako uređaj nosite na popravku zbog CD uređaja, molimo ponesite i disk koji ste koristili kada ste uočili problem.



Srpski

Kompanija Sony izjavljuje da je ova oprema usklađena sa osnovnim uslovima i relevantnim odredbama preporuke 1999/5/ EC.

Za detalje posetite sledeću internet stranicu:

<http://www.compliance.sony.de/>



## **Strana za korisničku podršku**

Ukoliko imate pitanja, kao i za najnovije informacije o ovom proizvodu, posetite sledeću internet adresu:

**<http://support.sony-europe.com/>**

Registrujte odmah vaš uređaj na:

**[www.sony-europe.com/myproducts](http://www.sony-europe.com/myproducts)**

<http://www.sony.net/>

©2013 Sony Corporation Štampano u Srbiji  
Ovo uputstvo je podložno izmenama i štamparskim greškama.



\* 4 4 8 0 6 5 7 2 1 \* (1)

## Bluetooth® Audio sustav

Upute za uporabu

HRV

Za isključenje demonstracijskog (Demo) prikaza, pogledajte str. 16.



**Bluetooth®**

Iz sigurnosnih razloga, ugradite ovaj uređaj u prednju ploču vozila.  
Za postavljanje i povezivanje, pogledajte isporučeni priručnik za postavljanje/povezivanje.

Proizvedeno u Tajlandu

Laser

- Trajanje emisije: Kontinuirano

- Snaga: Manje od 53,3  $\mu$ W

(Vrijednost je izmjerena na udaljenosti od 200 mm od leće objektiva s otvorom blende od 7 mm.)

Tipizacijska pločica na kojoj je naznačen radni napon i sl. nalazi se na donjoj strani kućišta.



Tvrtka Sony Corp. izjavljuje da je ovaj uređaj MEX-N5000BT, usklađen s osnovnim zahtjevima i drugim važećim odredbama smjernice 1999/5/EC.

Za detalje, posjetite sljedeću internetsku stranicu:  
<http://www.compliance.sony.de/>

**Obavijest za korisnike: sljedeće informacije primjenjuju se samo na opremu prodanu u zemljama koje primjenjuju EU smjernice**

Proizvođač: Sony Corporation, 1-7-1 Konan Minato-ku Tokyo, 108-0075 Japan

Sukladnost proizvoda za EU: Sony Deutschland GmbH, Hedelfinger Strasse 61, 70327 Stuttgart, Njemačka

**Upozorenje pri ugradnji u automobile kod kojih brava za paljenje nema ACC položaj na kontaktu**

Podesite funkciju AUTO OFF (str. 16). Uređaj će se automatski potpuno isključiti u podešeno vrijeme nakon prebacivanja u pripravno stanje, što sprečava trošenje akumulatora. Ako ne podesite funkciju AUTO OFF nakon gašenja motora automobila svakako pritisnite i zadržite OFF na uređaju dok se ne isključi zaslon.



## Napomene o funkciji BLUETOOTH

### Oprez

NI U KOM SLUČAJU TVRTKA SONY NEĆE SE SMATRATI ODGOVORNOM ZA BILO KAKVE USPUTNE, NEIZRAVNE ILI POSLJEDIČNE ŠTETE ILI DRUGE GUBITKE, KOJI UKLJUČUJU, BEZ ISKLJUČIVOG OGRANIČAVANJA, GUBITAK PROFITA, GUBITAK POSLA, GUBITAK PODATAKA, GUBITAK MOGUĆNOSTI UPORABE PROIZVODA ILI BILO KOJEG DRUGOG POVEZANOG UREĐAJA, PREKID RADA I GUBITAK VREMENA KORIŠNIKA NASTALI ZBOG UPORABE ILI UPORABOM OVOG PROIZVODA, BILO HARDVERA I/ILI SOFTVERA.

### VAŽNA NAPOMENA!

#### Sigurna i učinkovita uporaba

Promjene ili preinake na ovom uređaju koje nije izravno odobrila tvrtka Sony, korisniku mogu uzrokovati gubitak prava na uporabu ovog uređaja. Molimo provjerite izuzetke pri uporabi BLUETOOTH uređaja prije njegove uporabe nastale zbog nacionalnih zahtjeva ili ograničenja.

#### Vožnja

Provjerite zakone i odredbe o uporabi mobilnih telefona i handsfree opreme u području kroz koje vozite.

Uvijek posvetite punu pažnju vožnji te zaustavite i parkirajte vozilo prije pozivanja ili javljanja na poziv ako to zahtijevaju uvjeti vožnje.

#### Spajanje s drugim uređajima

Kod spajanja s bilo kojim drugim uređajem, molimo pročitajte njegove upute za uporabu za detaljne sigurnosne napomene.

#### Izlaganje radijskoj frekvenciji

RF signali mogu utjecati na rad nepravilno instaliranih ili nedovoljno oklopljenih elektronskih sustava vozila, kao što je sustav elektronskog ubrizgavanja goriva, elektronski ABS sustav kočnica, elektronski sustav kontrole brzine ili sustav zračnih jastuka. Za instaliranje ili servis ovog uređaja, molimo obratite se proizvođaču vozila ili njegovom zastupniku. Nepravilna ugradnja ili servisiranje mogu biti opasni te mogu poništiti jamstvo koje se odnosi na uređaj. Posavjetujte se s proizvođačem svog vozila kako biste se uvjerali da uporaba mobilnog telefona u vozilu neće utjecati na elektronski sustav. Redovito provjeravajte jesu li svi bežični uređaji u vašem vozilu pravilno ugrađeni i rade li pravilno.

#### Pozivi u nuždi

Ovaj BLUETOOTH handsfree uređaj i elektronski uređaji spojeni na handsfree, za svoj rad upotrebljavaju radijske signale, mobilnu telefonsku mrežu i fiksnu telefonsku mrežu, kao i funkcije koje programira korisnik te zato ne mogu jamčiti pozivanje u svim uvjetima.

Zbog toga, nemojte se isključivo pouzdati na bilo koji elektronski uređaj za nužnu komunikaciju (kao što je kod medicinskih hitnih slučajeva).

Imajte na umu da, za pozivanje i primanje poziva, handsfree i elektronski uređaji spojeni na handsfree, moraju biti uključeni i nalaziti se unutar područja s dovoljno snažnim signalom mreže.

Pozivi u nuždi možda neće biti mogući s mobilnih telefona ili ako se upotrebljavaju određene mrežne usluge i/ili značajke telefona.

Raspitajte se kod svog pružatelja usluge.

---

## Sadržaj

Pregled dijelova i kontrola . . . . .	5
---------------------------------------	---

---

### Početak

Odvajanje prednje ploče . . . . .	6
Podešavanje sata . . . . .	6
Priprema BLUETOOTH uređaja . . . . .	7
Spajanje iPod/USB uređaja . . . . .	8
Spajanje drugog prijenosnog audio uređaja . . . . .	9

---

### Slušanje radija

Slušanje radija . . . . .	9
Uporaba sustava radijskih podataka (RDS) . . . . .	10

---

### Reprodukcija

Reprodukcija diska . . . . .	11
Reprodukcija s iPod/USB uređaja . . . . .	11
Reprodukcija s BLUETOOTH uređaja . . . . .	11
Traženje i reprodukcija zapisa . . . . .	12

---

### Handsfree telefoniranje

Prijem poziva . . . . .	13
Upućivanje poziva . . . . .	13
Funkcije dostupne tijekom telefoniranja . . . . .	14

---

### Korisne funkcije

App Remote s iPhone/Android telefonom . . . . .	14
---	----

---

### Postavke

Isključenje DEMO prikaza . . . . .	16
Osnovna podešavanja . . . . .	16
Izbornik GENERAL . . . . .	16
Izbornik SOUND . . . . .	16
EQ10 PRESET . . . . .	16
EQ10 SETTING . . . . .	16
POSITION (položaj slušanja) . . . . .	17
RB ENH (naglašavanje stražnjih basova) . . . . .	17
SW DIREC (izravna veza subwoofera) . . . . .	17
Izbornik DISPLAY . . . . .	18
COLOR (prilagodena boja - dinamičke boje) . . . . .	18
CUSTOM-C (prilagodena boja) . . . . .	18
SND SYNC (sinkronizacija zvuka) . . . . .	18
WHT MENU (bijeli izbornik) . . . . .	18
START-WHT (početno bijelo) . . . . .	18
Izbornik BT (BLUETOOTH) . . . . .	18
BT INIT (inicijalizacija BLUETOOTH) . . . . .	18
Izbornik APP REM (App Remote) . . . . .	18

---

### Dodatne informacije

Mjere opreza . . . . .	19
Održavanje . . . . .	21
Tehnički podaci . . . . .	21
U slučaju problema . . . . .	22

# Pregled dijelova i kontrola

## Glavni uređaj

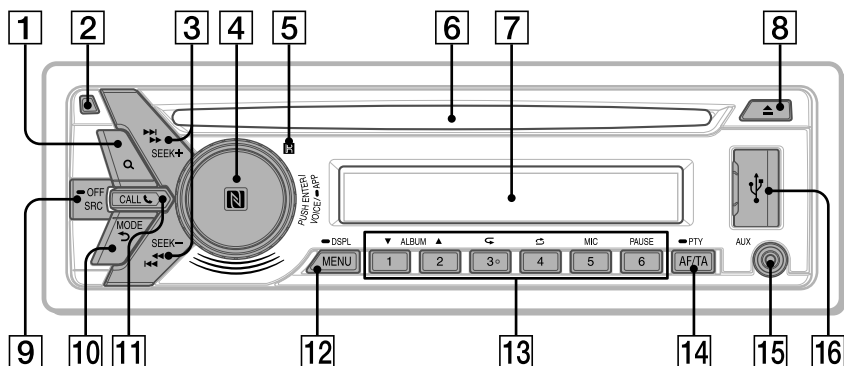

Tipka 3/↺ (ponavljanje) ima ispuščenu točku.

### 1 Q (pretraživanje) (str. 12)

Ulaz u mod pretraživanja tijekom reprodukcije.

### 2 Tipka za otpuštanje prednje ploče

### 3 SEEK +/-

Automatsko ugađanje radijskih postaja. Pritisnite i zadržite za ručno ugađanje.

◀◀/▶▶ (prethodno/sljedeće)

◀◀/▶▶ (natrag/ubrzano naprijed)

### 4 Regulator

Zakrenite za podešavanje glasnoće.

#### ENTER

Ulaz u odabranu stavku.

Pritisnite SRC, zakrenite i zatim pritisnite za promjenu izvora.

#### VOICE (str. 14)

Aktiviranje glasovnog biranja.

Kad je funkcija App Remote uključena, aktivira se prepoznavanje glasa (samo Android™ telefon).

#### -APP

Pritisnite i zadržite duže od dvije sekunde za uključenje funkcije App Remote (povezivanje).

#### N-Mark

Dodirnite regulator Android telefonom za uspostavljanje BLUETOOTH veze.

### 5 Senzor daljinskog upravljača

### 6 Uložnica diska

### 7 Zaslon

### 8 ▲ (izbacivanje diska)

### 9 SRC (izvor)

Uključivanje.  
Promjena izvora.

#### -OFF

Pritisnite i zadržite na jednu sekundu za isključenje uređaja.

Pritisnite i zadržite duže od dvije sekunde za isključenje uređaja i prikaza na zaslonu.

### 10 ↶ (natrag)

Povratak na prethodni prikaz.

**MODE (str. 9, 11, 14)**

### 11 CALL

Otvaranje izbornika poziva. Prijem/završetak poziva.

Pritisnite i zadržite duže od dvije sekunde za promjenu BLUETOOTH signala.

### 12 MENU

Otvaranje izbornika za podešavanje.

#### -DSPL (prikaz)

Pritisnite i zadržite, zatim pritisnite za izmjenu prikaza podataka na zaslonu.

### 13 Brojčane tipke (1 do 6)

Prijem pohranjenih postaja. Pritisnite i zadržite za pohranjivanje postaja.

Poziv pohranjenog telefonskog broja. Pritisnite i zadržite za pohranjivanje telefonskog broja.

**ALBUM ▼/▲**  
Preskakanje albuma na audio uređaju. Pritisnite i zadržite za kontinuirano preskakanje albuma.

↺ (ponavljanje)

🎵 (reprodukcija slučajnim slijedom)

**MIC (str. 14)**

**PAUSE**

- 14 **AF (alternativne frekvencije)/TA (prometne obavijesti)**  
Podešavanje AF i TA.  
**-PTY (vrste programa)**  
Pritisnite i zadržite za odabir PTY kod RDS prijema.
- 15 **AUX ulaz**
- 16 **USB priključnica**

## Početak

### Odvajanje prednje ploče

Možete odvojiti prednju ploču ovog uređaja kako biste spriječili krađu.

- 1 Pritisnite i zadržite OFF ①.  
Uređaj se isključi.
- 2 Pritisnite tipku za otpuštanje prednje ploče ②, zatim je povucite prema sebi.

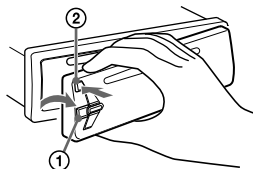

#### Alarm

Ako zakrenete ključ u položaj OFF bez skidanja prednje ploče, alarm će se oglasiti na nekoliko sekundi. Alarm će se oglasiti samo ako koristite ugrađeno pojačalo.

#### Serijski brojevi

Provjerite jesu li serijski brojevi na dnu uređaja i poleđini prednje ploče pravilno usklađeni. U suprotnome ne možete izvesti BLUETOOTH uparivanje, spajanje i odspajanje putem NFC-a.

### Postavljanje prednje ploče

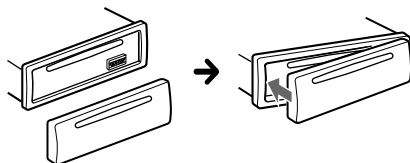

### Podešavanje sata

- 1 Pritisnite MENU, zakrenite regulator kako biste odabrali [GENERAL], zatim ga pritisnite.
- 2 Zakrenite regulator kako biste odabrali [CLOCK-ADJ], zatim ga pritisnite.  
Znamenke sata trepere.

### 3 Zakrenite regulator za podešavanje sata i minuta.

Za pomicanje indikatora znamenaka, pritisnite SEEK +/-.

### 4 Nakon podešavanja minuta, pritisnite MENU.

Podešavanje je dovršeno i sat se aktivira.

Za prikaz sata, pritisnite DSPL.

## Priprema BLUETOOTH uređaja

Spajanjem odgovarajućeg BLUETOOTH uređaja možete uživati u glazbi ili telefonirati bez ruku. Pojednosti o spajanju potražite u uputama za uporabu isporučenima s uređajem.

Prije spajanja uređaja smanjite glasnoću ovog uređaja jer se inače može začuti glasan zvuk.

### Uparivanje i spajanje BLUETOOTH uređaja

Prilikom prvog povezivanja BLUETOOTH uređaja (mobilnog telefona, audio uređaja itd.), potrebna je međusobna registracija (odnosno "uparivanje"). Uparivanje omogućava međusobno prepoznavanje uređaja.



#### 1 Postavite BLUETOOTH uređaj na udaljenost unutar jednog metra od ovog uređaja.

#### 2 Pritisnite CALL, zakrenite regulator za odabir [PAIRING], i pritisnite ga.

Treperi .

Uređaj prelazi u pripravno stanje uparivanja.

#### 3 Izvedite uparivanje na BLUETOOTH uređaju tako da prepozna ovaj uređaj.

#### 4 Odaberite [Sony Car Audio] na zaslonu BLUETOOTH uređaja.

Ako se [Sony Car Audio] ne prikaže, ponovite postupak od koraka 2.



### 5 Ako je za BLUETOOTH uređaj potreban unos zaporke\*, unesite [0000].

\* Zaporka se može zvati "Passcode", "PIN code", "PIN number" ili "Password", ovisno o uređaju.

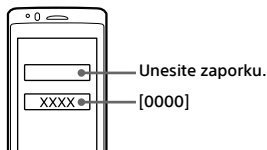

Kad je uparivanje uspješno, indikator  ostaje svijetliti.

### 6 Odaberite ovaj uređaj na BLUETOOTH uređaju za uspostavljanje BLUETOOTH veze.

Kad je uspostavljena veza, zasvijetli  ili .

#### Napomena

Kad se spaja s BLUETOOTH uređajem, ovaj uređaj ne može biti prepoznat s drugom uređaja. Za omogućavanje prepoznavanja, pokrenite mod uparivanja i potražite ovaj uređaj na drugom uređaju.

#### Za poništavanje uparivanja

Izvedite korak 2 za poništavanje uparivanja nakon uparivanja ovog i BLUETOOTH uređaja.

### Povezivanje s uparenim BLUETOOTH uređajem

Za uporabu uparenog uređaja potrebna je veza s ovim uređajem. Neki će se upareni uređaji povezati automatski.



#### 1 Pritisnite CALL, zakrenite regulator za odabir [BT SIGNAL], i pritisnite ga.



Provjerite svijetli li indikator .

#### 2 Aktivirajte funkciju BLUETOOTH na BLUETOOTH uređaju.

#### 3 Rukujte funkcijama BLUETOOTH uređaja za spajanje ovog uređaja.

Zasvijetli  ili .

Ikone na zaslonu:

	Zasvijetli kad je na uređaj spojen mobilni telefon.
	Zasvijetli kad je na uređaj spojen audio uređaj.
	Ukazuje na jačinu signala spojenog mobilnog telefona.

## Spajanje posljednjeg spojenog uređaja s ovog uređaja

Aktivirajte funkciju BLUETOOTH na BLUETOOTH uređaju.

Pritisnite SRC.

Odaberite [BT PHONE] ili [BT AUDIO].

Pritisnite ENTER za spajanje s mobilnim telefonom ili PAUSE za spajanje s audio uređajem.

### Napomena

Prilikom streaminga zvuka putem BLUETOOTH veze, nije moguće povezati ovaj uređaj s mobilnim telefonom. Umjesto toga, spojite se na ovaj uređaj pomoću mobilnog telefona.

### Savjet

S uključenim BLUETOOTH signalom: kad je motor vozila upaljen, ovaj se uređaj automatski povezuje s posljednjim spojenim mobilnim telefonom.

## Spajanje mikrofona

Pojednosti o spajanju mikrofona potražite u isporučanim uputama za ugradnju i povezivanje.

## Povezivanje s pametnim telefonom pomoću funkcije One touch (NFC)

Dodirivanjem regulatora NFC\* kompatibilnim pametnim telefonom, ovaj uređaj se automatski uparuje i povezuje s pametnim telefonom.

\* NFC (Near Field Communication) je tehnologija koja omogućava kratkodometnu bežičnu komunikaciju između raznih uređaja, poput mobilnih telefona i IC tagova. Zahvaljujući funkciji NFC, podatkovna komunikacija postiže se jednostavno, samo dodirivanjem odgovarajućeg simbola ili mjesta na NFC-kompatibilnim uređajima.

Za pametne telefone s instaliranim sustavom Android OS 4.0 ili starijim, potrebno je instalirati aplikaciju "NFC Easy Connect" dostupnu u trgovini Google Play™. Ta aplikacija možda neće biti dostupna u nekim državama/regijama.

### 1 Aktivirajte funkciju NFC na pametnom telefonu.

Pojednosti potražite u uputama za uporabu pametnog telefona.

### 2 Dodirnite dio N-Mark uređaja N-Mark dijelom pametnog telefona.

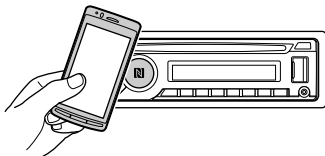

Provjerite je li na zaslonu uređaja zasvijetlio indikator .

## Odsipajanje pomoću funkcije One touch

Ponovno dodirnite dio N-Mark uređaja N-Mark dijelom pametnog telefona.

### Napomene

- Prilikom povezivanja pažljivo rukujte pametnim telefonom kako biste spriječili ogrebotine.
- Povezivanje pomoću funkcije One touch nije moguće kad je uređaj već povezan s drugim NFC-kompatibilnim uređajem. U tom slučaju odspojite drugi uređaj i ponovno uspostavite vezu s pametnim telefonom.

## Povezivanje s iPhone/iPod uređajem (BLUETOOTH Auto Pairing)

Kad je na USB priključnicu uređaja spojen iPhone/iPod sa sustavom iOS5 ili novijim, uređaj automatski uparuje i povezuje s iPhone/iPod uređajem. Za aktiviranje funkcije BLUETOOTH Auto Pairing, vodite računa da je opcija [AUTO PAIRING] u izborniku BT podešena na [ON] (str. 18).

### 1 Aktivirajte funkciju BLUETOOTH na iPhone/iPod uređaju.

### 2 Spojite iPhone/iPod na USB priključnicu.

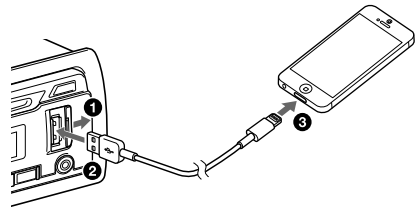

Provjerite je li na zaslonu uređaja zasvijetlio indikator .

### Napomena

Povezivanje pomoću funkcije BLUETOOTH Auto Pairing nije moguće kad je uređaj već povezan s drugim BLUETOOTH uređajem. U tom slučaju odspojite drugi uređaj i ponovno spojite iPhone/iPod.

## Spajanje iPod/USB uređaja

### 1 Stišajte glasnoću na uređaju.

### 2 Spojite iPod/USB uređaj na USB priključnicu.

Za spajanje iPod/USB uređaja upotrijebite USB kabel za iPod (nije isporučen).

Spajanje uređaja iPhone 5

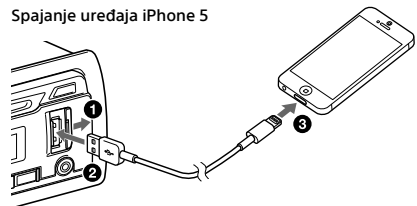

## Spajanje drugog prijenosnog audio uređaja

- 1 Isključite prijenosni audio uređaj.
- 2 Stišajte glasnoću na uređaju.
- 3 Kabelom (opcija)\* spojite prijenosni audio uređaj na AUX ulaz (stereo mini-priključnicu) uređaja.

\* Obavezno upotrijebite ravni priključak.

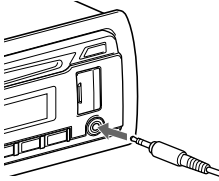

- 4 Pritisnite SRC za odabir [AUX].

### Usklađivanje razine glasnoće spojenog uređaja s drugim izvorima

Pokrenite reprodukciju s prijenosnog audio uređaja uz umjerenu glasnoću i podesite uobičajenu glasnoću na autoradiju.

Pritisnite MENU i zakrenite regulator.

Odaberite [SOUND] → [AUX VOL] (str. 18).

## Slušanje radija

### Slušanje radija

Za slušanje radija, pritisnite SRC i odaberite [TUNER].

#### Automatska pohrana (BTM)

- 1 Pritisnite MODE za promjenu valnog područja (FM1, FM2, FM3, MW ili LW).
- 2 Pritisnite MENU, zakrenite regulator kako biste odabrali [GENERAL], zatim ga pritisnite.
- 3 Zakrenite regulator kako biste odabrali [BTM], zatim ga pritisnite.  
Uređaj pohranjuje postaje slijedom njihovih frekvencija.

#### Ugađanje

- 1 Pritisnite MODE za promjenu valnog područja (FM1, FM2, FM3, MW ili LW).
- 2 Ugodite postaju.  
**Ručno ugađanje**  
Pritisnite i zadržite tipku SEEK +/- za nalaženje približne frekvencije i zatim više puta pritisnite SEEK +/- dok se ne ostvari prijem željene postaje.  
**Automatsko ugađanje**  
Pritisnite SEEK +/-.  
Pretraživanje se zaustavlja kad uređaj ugodi postaju. Ponovite ovaj postupak sve dok ne ugodite željenu postaju.

#### Ručna pohrana postaja

- 1 Tijekom prijema postaje koju želite pohraniti, pritisnite i zadržite brojčanu tipku (1 do 6) dok se ne pojavi [MEM].

#### Prijem pohranjenih postaja

- 1 Odaberite valno područje, zatim pritisnite brojčanu tipku (od 1 do 6).

# Uporaba sustava radijskih podataka (RDS)

## Podešavanje AF (alternativnih frekvencija) i TA (prometnih obavijesti)

AF konstantno iznova ugada postaju s najjačim signalom u mreži, a TA donosi svježije prometne obavijesti (TP), ako ih ima.

- 1 Pritisnite AF/TA za odabir [AF-ON], [TA-ON], [AF/TA-ON] ili [AF/TA-OFF].

### Pohrana RDS postaja s funkcijama AF i TA

RDS postaje možete pohraniti tako da istovremeno pohranite i funkcije AF/TA. Podesite funkciju AF/TA, zatim pohranite postaju pomoću BTM ili ručno. Pohranjujete li ručno, možete pohraniti i postaje bez RDS-a.

### Prijem hitnih obavijesti

Ako je uključena funkcija AF ili TA, uređaj se automatski prebacuje na prijem hitnih prometnih obavijesti i prekida trenutno odabran izvor.

### Ugađanje glasnoće prometnih obavijesti

Razina glasnoće će se pohraniti u memoriju za naredne prometne obavijesti, neovisno od standardne razine.

### Zadržavanje na jednom regionalnom programu (REGIONAL)

Kad su aktivirane funkcije AF i REGIONAL, nije moguć prijelaz na drugu lokalnu postaju s jačom frekvencijom. Ako napustite područje prijema toga lokalnog programa, podesite opciju "REG-OFF" u izborniku tijekom FM prijema (str. 16).

Ova funkcija ne radi u Velikoj Britaniji i nekim drugim područjima.

## Odabir vrsta programa (PTY)

Koristite PTY za prikaz ili traženje željene vrste programa.

- 1 Pritisnite i zadržite (PTY) tijekom FM prijema.
- 2 Zakrenite regulator dok se ne pojavi željena vrsta programa, zatim pritisnite. Uređaj počinje tražiti postaju koja prenosi odabranu vrstu programa.

### Vrste programa

**NEWS** (novosti), **AFFAIRS** (vijesti), **INFO** (informacije), **SPORT** (sport), **EDUCATE** (obrazovni program), **DRAMA** (dramski program), **CULTURE** (kultura), **SCIENCE** (znanost), **VARIED** (razno), **POP M** (pop glazba), **ROCK M** (rock glazba), **EASY M** (lagana glazba), **LIGHT M** (lagana klasična glazba), **CLASSICS** (klasična glazba), **OTHER M** (druge vrste glazbe), **WEATHER** (vremenska prognoza), **FINANCE** (financije), **CHILDREN** (dječji program), **SOCIAL A** (društvene teme), **RELIGION** (vjerski program), **PHONE IN** (telefonska javljanja), **TRAVEL** (putovanja), **LEISURE** (hobiji i slobodno vrijeme), **JAZZ** (jazz glazba), **COUNTRY** (country glazba), **NATION M** (narodna glazba), **OLDIES** (evergrini), **FOLK M** (folklorna glazba), **DOCUMENT** (dokumentarni program)

## Podešavanje točnog vremena (CT)

Podaci o točnom vremenu dobiveni RDS prijemom podešavaju sat.

- 1 Podesite [CT-ON] u izborniku GENERAL (str. 16).



## Reprodukcija

### Reprodukcija diska

- 1 Uložite disk (stranu s naljepnicom okrenite prema gore).

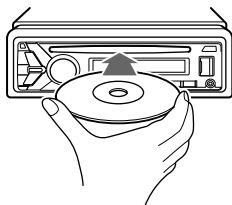

Reprodukcija se pokreće automatski.

### Reprodukcija s iPod/USB uređaja

U ovim uputama za uporabu, "iPod" se koristi kao općeniti naziv za iPod funkcije na iPod i iPhone uređaju, osim ako nije drugačije navedeno u tekstu ili na slikama.

Za detalje o kompatibilnosti vašeg iPod uređaja, pogledajte "O iPod uređaju" (str. 19) ili posjetite internetsku stranicu navedenu na kraju ovog priručnika.

Mogu se koristiti USB uređaji vrste MSC (Mass Storage Class) koji podržavaju USB standard (poput USB flash uređaja, digitalnih playera, Android telefona). Ovisno o digitalnom playeru ili Android telefonu, potrebno je podesiti USB vezu na MSC.

#### Napomene

- Za detalje o podržanim USB uređajima, posjetite internetsku stranicu navedenu na zadnjoj stranici.
- Nije podržana reprodukcija sljedećih MP3/WMA/WAV datoteka.
  - datoteke s lossless kompresijom
  - datoteke koje su zaštićene od kopiranja
  - DRM (Digital Rights Management) datoteke
  - Višekanalne audio datoteke

- 1 Spojite iPod/USB uređaj na USB priključnicu (str. 8).

Započinje reprodukcija.

Ako je uređaj već spojen, za pokretanje reprodukcije pritisnite SRC za odabir [USB]. (Na zaslonu se prikaže [IPD] kad se detektira iPod uređaj.)

- 2 Podesite glasnoću na ovom uređaju.

#### Zaustavljanje reprodukcije

Pritisnite i zadržite OFF na 1 sekundu.

#### Vađenje uređaja

Zaustavite reprodukciju, zatim izvadite uređaj.

#### Oprez kod uporabe iPhone uređaja

Kad spojite iPhone putem USB kabela, glasnoću telefona kontrolira sâm iPhone, a ne autoradio. Pazite da tijekom razgovora slučajno ne pojačate glasnoću jer se nakon toga može čuti vrlo glasan zvuk.

### Izravno upravljanje iPod uređajem (Passenger control)

Pritisnite i zadržite tipku MODE tijekom reprodukcije dok se ne prikaže [MODE IPOD] za aktiviranje izravnog rukovanja s iPodom.

Glasnoća se može podesiti samo na uređaju.

#### Za isključenje funkcije Passenger control

Pritisnite i zadržite tipku MODE dok se ne prikaže [MODE AUDIO].

### Reprodukcija s BLUETOOTH uređaja

Možete reproducirati sadržaje sa spojenog uređaja koji podržava BLUETOOTH A2DP (Advanced Audio Distribution Profile).



- 1 Uspostavite BLUETOOTH vezu s audio uređajem (str. 7).
- 2 Pritisnite SRC za odabir [BT AUDIO].
- 3 Pokrenite reprodukciju na spojenom uređaju.
- 4 Podesite glasnoću na ovom uređaju.

#### Napomene

- Ovisno o audio uređaju, informacije poput naslova, broja/trajanja i statusa reprodukcije zapisa možda se neće prikazati na ovom uređaju.
- Čak i ako promijenite izvor reprodukcije na ovom uređaju, reprodukcija audio uređaja se ne prekida.
- [BT AUDIO] se neće prikazati na zaslonu kad je aktivna aplikacija "App Remote" putem funkcije BLUETOOTH.

#### Uskladjivanje razine glasnoće BLUETOOTH uređaja s glasnoćama drugih uređaja





Pokrenite reprodukciju BLUETOOTH audio uređaja pri umjerenj glasnoći i podesite uobičajenu glasnoću slušanja na ovom uređaju.

Pritisnite MENU i zakrenite regulator.

Odaberite [SOUND] → [BTA VOL] (str. 18).



# Traženje i reprodukcija zapisa

## Ponavljanje reprodukcije i reprodukcija slučajnim slijedom

- 1 Tijekom reprodukcije pritisnite  za ponavljanje reprodukcije ili  za reprodukciju slučajnim slijedom.
- 2 Više puta pritisnite  (ponavljanje reprodukcije) ili  (reprodukcija slučajnim slijedom) za odabir željenog načina reprodukcije.  
Možda će biti potrebno određeno vrijeme za pokretanje reprodukcije u određenome modu.

Dostupni modovi reprodukcije se razlikuju, ovisno o odabranom izvoru.

## Pretraživanje zapisa po imenu (Quick-BrowZer™)

- 1 Tijekom reprodukcije CD, USB ili BT audio uređaja\*1 pritisnite  (traženje)\*2 za prikaz popisa kategorija za pretraživanje.  
Kad se prikaže popis zapisa, više puta pritisnite  (natrag) za prikaz željene kategorije pretraživanja.  
  
\*1 Dostupno samo za audio uređaje koji podržavaju AVRCP (Audio Video Remote Control Profile) 1.4 ili noviji.  
\*2 Tijekom reprodukcije s USB-a, pritisnite  (traženje) na duže od dvije sekunde za izravan povratak na početak popisa kategorija.
- 2 Zakrenite regulator za odabir željene kategorije pretraživanja, zatim pritisnite za potvrdu.
- 3 Ponovite korak 2 za traženje željenog zapisa.  
Započinje reprodukcija.

### Za izlaz iz Quick-BrowZer moda

Pritisnite  (pretraživanje).

## Pretraživanje preskakanjem opcija (Jump mod)

- 1 Pritisnite  (pretraživanje).
- 2 Pritisnite SEEK +.
- 3 Zakrenite regulator za odabir stavke.  
Preskakanje u popisu izvodi se u koracima po 10% ukupnog broja stavki s popisa.

- 4 Pritisnite ENTER za povratak na Quick-BrowZer mod.  
Pojavi se odabrana stavka.
- 5 Zakrenite regulator za odabir željene stavke i zatim ga pritisnite.  
Započinje reprodukcija.

## Telefoniranje bez ruku

Za uporabu mobilnog telefona, spojite ga s ovim uređajem. Pojednosti potražite u poglavlju "Priprema BLUETOOTH uređaja" (str. 7).



## Prijem poziva

- 1 Pritisnite CALL kad primite poziv s tonom zvona.

Započinje telefonski razgovor.

### Napomena

Ton zvona i glas sugovornika emitiraju se samo preko prednjih zvučnika.

### Odbijanje poziva

Pritisnite i zadržite OFF na jednu sekundu.

### Završetak razgovora

Ponovno pritisnite CALL.

## Upućivanje poziva

Poziv možete uputiti iz telefonskog imenika ili popisa poziva kad je spojen mobilni telefon koji podržava PBAP (Phone Book Access Profile).

### Pozivanje broja iz imenika

- 1 Pritisnite CALL, zakrenite regulator za odabir [PHONEBOOK], i pritisnite ga.
- 2 Okrećite regulator kako biste s popisa inicijala odabrali inicijal, a zatim ga pritisnite.
- 3 Okrećite regulator kako biste s popisa imena odabrali ime, a zatim ga pritisnite.
- 4 Okrećite regulator kako biste s popisa brojeva odabrali broj, a zatim ga pritisnite. Započinje telefonski razgovor.

### Pozivanje broja iz popisa poziva

- 1 Pritisnite CALL, zakrenite regulator za odabir [RECENT CALL], i pritisnite ga. Pojavljuje se popis poziva.

- 2 Okrećite regulator kako biste odabrali ime ili telefonski broj iz popisa poziva, a zatim ga pritisnite. Započinje telefonski razgovor.

### Pozivanje unosom telefonskog broja

- 1 Pritisnite CALL, zakrenite regulator za odabir [DIAL NUMBER], i pritisnite ga.
- 2 Zakrenite regulator za unos broja telefona i na kraju odaberite [ ] (razmak), zatim pritisnite ENTER\*.

Započinje telefonski razgovor.

\* Za pomicanje indikatora znamenaka, pritisnite SEEK +/-.

### Napomena

Na zaslonu se umjesto [#] prikaže [ \_ ].

### Pozivanje ponovnim biranjem

- 1 Pritisnite CALL, zakrenite regulator za odabir [REDIAL], i pritisnite ga. Započinje telefonski razgovor.

### Pohranjivanje telefonskih brojeva

Možete pohraniti do 6 kontakata pod programiranom tipkom.

- 1 Odaberite telefonski broj koji želite pohraniti, iz imenika, popisa poziva ili ga unesite izravno. Telefonski broj se prikaže na zaslonu ovog uređaja.
- 2 Pritisnite i zadržite brojačnu tipku (1 do 6) dok se ne prikaže [MEM]. Kontakt je pohranjen pod odabranim programskim brojem.

### Pozivanje pohranjenog broja

- 1 Pritisnite SRC, zakrenite regulator za odabir [BT PHONE], i pritisnite ga.
- 2 Pritisnite brojačnu tipku (1 do 6) za odabir kontakta koji želite nazvati.
- 3 Pritisnite ENTER. Započinje telefonski razgovor.

## Pozivanje prema glasovnim porukama

Poziv možete uputiti izgovaranjem glasovne poruke pohranjene u spojenom mobilnom telefonu s funkcijom glasovnog biranja.

- 1 Pritisnite **CALL**, zakrenite regulator za odabir [**VOICE DIAL**], i pritisnite ga.  
Alternativno možete pritisnuti **ENTER** dok je funkcija App Remote isključena.
- 2 Izgovorite glasovnu poruku snimljenu na mobilnom telefonu.  
Vaš glas se prepoznaje i uspostavlja se poziv.

### Prekid glasovnog biranja

Pritisnite **ENTER**.

## Funkcije dostupne tijekom telefoniranja

### Pohranjivanje razine glasnoće zvona i glasa sugovornika

Možete pohraniti razinu glasnoće zvona i glasa sugovornika.

#### Podešavanje glasnoće zvona:

Okrećite regulator tijekom primanja poziva.

#### Podešavanje glasnoće glasa sugovornika:

Okrećite regulator tijekom poziva.

### Podešavanje glasnoće za drugu stranu (glasnoća mikrofona)

Pritisnite **MIC**.

Podesive razine glasnoće: [**MIC-LOW**], [**MIC-MID**], [**MIC-HI**].

### Smanjenje odjeka i buke (mod Echo Canceler/ Noise Canceler)

Pritisnite i zadržite **MIC**.

Podesivi modovi: [**EC/NC-1**], [**EC/NC-2**].

### Prosljeđivanje poziva

Kako biste aktivirali/deaktivirali odgovarajući uređaj (ovaj uređaj/mobilni telefon), pritisnite **MODE** ili upotrijebite mobilni telefon.

#### Napomena

Ovisno o mobilnom telefonu, može doći do prekida handsfree veze kod prebacivanja poziva.

### Provjera statusa SMS/e-mail poruke\*

✉ treperi kad primite novu SMS/e-mail poruku, i ostaje svijetliti kad imate nepročitanih poruka.

\* Dostupno samo za mobilne telefone koji podržavaju MAP (Message Access Profile).

## Korisne funkcije

### App Remote s iPhone/Android telefonom

Potrebno je preuzeti aplikaciju "App Remote" iz App Storea za iPhone ili iz Google Playa za Android telefon.

Uz aplikaciju "App Remote", dostupne su sljedeće funkcije:

- Otvaranje i upravljanje kompatibilnim aplikacijama na iPhone/Android telefonima s ovog uređaja.
- Upravljanje iPhone/Android telefonom jednostavnim potezima prstom za kontrolu izvora uređaja.
- Pokretanje aplikacije/audio izvora ili traženje ključne riječi u aplikaciji izgovaranjem riječi ili fraze u mikrofona (samo Android telefon).
- Automatsko čitanje dolaznih tekstualnih, SMS, e-mail poruka, objava na Twitteru, Facebooku, Calendaru itd. te odgovaranje na tekstualne, SMS i e-mail poruke (samo Android telefon).
- Podešavanje postavki zvuka (EQ10, Balance/Fader, Listening Position) na uređaju putem iPhone/Android telefona.



#### Napomene

- Zbog vaše sigurnosti pridržavajte se prometnih pravila i ne koristite aplikaciju u vožnji.
- Dostupne funkcije se razlikuju, ovisno o aplikacijama. Za detalje o dostupnim aplikacijama posjetite internetsku stranicu navedenu na zadnjoj stranici.
- App Remote ver. 2.0 via USB kompatibilna je s iPhone uređajima sa sustavom iOS 5/iOS 6.
- App Remote ver. 2.0 via BLUETOOTH kompatibilna je s Android uređajima sa sustavom Android 2.2, 2.3, 3.\*, 4.0, 4.1 ili 4.2.
- Funkcija prepoznavanja glasa možda neće raditi, ovisno o vašem pametnom telefonu. U tom slučaju otvorite [Settings] i odaberite [Voice Recognition].
- Čitanje SMS/e-mail poruka/notifikacija je dostupno na Android uređajima s instaliranim TTS Engineom.
- Za čitanje notifikacija s Twittera/Facebooka/Calendara itd. potrebno je instalirati aplikaciju "Smart Connect" tvrtke Sony Mobile Communications.

## Uspostavljanje App Remote veze

- 1 Spojite iPhone na USB priključnicu ili Android telefon pomoću funkcije BLUETOOTH.
- 2 Otvorite aplikaciju "App Remote".
- 3 Pritisnite i zadržite tipku APP na uređaju duže od dvije sekunde.  
Počinje povezivanje s iPhone/Android telefonom. Pojediniosti o funkcijama iPhone/Android telefona potražite u Help datotekama aplikacije.

### Ako se pojavi broj uređaja

Provjerite jesu li na ovom i mobilnom uređaju prikazani isti brojevi (npr. 123456) i zatim pritisnite ENTER na ovom uređaju i odaberite [Yes] na mobilnom uređaju.

### Za prekid veze

Pritisnite i zadržite APP.

## Odabir izvora ili aplikacije

Na ovom uređaju možete odabrati željeni izvor ili aplikaciju na pametnom telefonu.

- 1 Zakrenite regulator za odabir željenog izvora ili aplikacije i pritisnite ga.



Za odabir drugog izvora ili aplikacije, pritisnite SRC i zatim zakrenite regulator za odabir željenog izvora ili aplikacije.

## Slušanje najava za obavijesti i poruke (samo Android telefon)

Kad primite SMS/e-mail poruku ili obavijesti s Twittera/Facebooka/Calendara itd., oni se automatski najave putem zvučnika u vozilu.



Pojediniosti o podešavanju potražite u Help datoteci aplikacije.

## Aktiviranje prepoznavanja glasa (samo Android telefon)

Aplikacijama možete upravljati glasovnim naredbama ako ih registrirate. Pojediniosti potražite u Help datoteci aplikacije.

### Aktiviranje prepoznavanja glasa

- 1 Pritisnite ENTER za aktiviranje prepoznavanja glasa.
- 2 Izgovorite željenu glasovnu naredbu u mikrofonski kad se na zaslonu Android telefona prikaže poruka [Say Source or App].

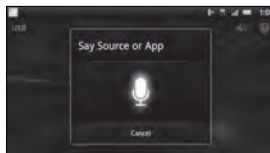

### Napomene

- Prepoznavanje glasa u nekim slučajevima možda neće biti dostupno.
- Prepoznavanje glasa možda neće raditi pravilno, ovisno o mogućnostima spojenog Android telefona.
- Funkciju prepoznavanja glasa koristite u uvjetima minimalne buke, primjerice kad motor vozila radi tiho ili je ugašen.

### Kad je odabrana glazba ili video aplikacija\*

Pritisnite 1 ili 2 za ulaz u HID mod i pritisnite SEEK +/- za odabir stavke za reprodukciju i pritisnite ENTER za pokretanje reprodukcije.

\* Dostupno samo za Android telefon koji podržava HID (Human Interface Device Profile).

## Podešavanje zvuka

Pomoću pametnog telefona možete podesiti postavke za EQ, BAL/FAD/SW Level i Position.



Pojediniosti o podešavanju potražite u Help datoteci aplikacije.

## Postavke

### Isključenje DEMO prikaza

Možete isključiti demonstracijski prikaz koji se pojavljuje kad je uređaj isključen.

- 1 Pritisnite MENU, zakrenite regulator kako biste odabrali [DISPLAY], zatim ga pritisnite.
- 2 Zakrenite regulator kako biste odabrali [DEMO], zatim ga pritisnite.
- 3 Zakrenite regulator kako biste odabrali [DEMO-OFF], zatim ga pritisnite. Podešavanje je dovršeno.
- 4 Dvaput pritisnite ↵ (natrag). Prikaz se vraća na normalan mod prijema/reprodukcije.

### Osnovna podešavanja

Opcije izbornika možete podesiti na sljedeći način. Ovisno o izvoru i postavkama, mogu se podesiti sljedeće opcije:

- 1 Pritisnite MENU.
- 2 Zakrenite regulator za odabir željene stavke i zatim ga pritisnite.  
Kategorije za podešavanje su sljedeće:
  - GENERAL (str. 16)
  - SOUND (str. 16)
  - DISPLAY (str. 18)
  - BT (BLUETOOTH) (str. 18)
  - APP REM (App Remote) (str. 18)
- 3 Zakrenite regulator za odabir opcija, zatim ga pritisnite.

**Za povratak na prethodni prikaz**

Pritisnite ↵ (natrag).

### Izbornik GENERAL

**CLOCK-ADJ** (podešavanje sata) (str. 6)

**CAUT ALM** (alarm upozorenja)

Aktivira alarm: [ON], [OFF] (str. 6). (Dostupno samo kad je uređaj isključen.)

**BEEP**

Aktivira zvučni signal: [ON], [OFF].

### AUTO OFF

Automatsko isključenje nakon isteka podešenog vremena, kad je uređaj isključen: [NO], [30S] (30 sekundi), [30M] (30 minuta), [60M] (60 minuta).

### AUX-A (AUX audio)

Aktivira prikaz indikatora AUX izvora: [ON], [OFF]. (Dostupno samo kad je uređaj isključen.)

### CT (točno vrijeme)

Uključenje funkcije CT: [ON], [OFF] (str. 10).

### REGIONAL

Ograničava prijem na određenu regiju: [ON], [OFF]. (Dostupno samo kod prijema FM signala.)

### BTM (str. 9)

### Izbornik SOUND

#### C.AUDIO+ (clear audio+)

Reproducira zvuk uz optimiziranje digitalnog signala uz preporučene postavke zvuka od Sonyja: [ON], [OFF]. (Automatski se podesi na [OFF] kad promijenite [EQ10 PRESET]).

#### EQ10 PRESET

Biranje jedne od 10 krivulja ekvalizatora: [R AND B], [ROCK], [POP], [DANCE], [HIP-HOP], [ELECTRONICA], [JAZZ], [SOUL], [COUNTRY], [CUSTOM], [OFF].  
Možete memorirati podešenje krivulje ekvalizatora za svaki izvor.

#### EQ10 SETTING

Podešava [CUSTOM] za EQ10.

##### BASE

Odabira pohranjenu krivulju ekvalizatora za daljnje podešavanje: [BAND1] 32 Hz, [BAND2] 63 Hz, [BAND3] 125 Hz, [BAND4] 250 Hz, [BAND5] 500 Hz, [BAND6] 1 kHz, [BAND7] 2 kHz, [BAND8] 4 kHz, [BAND9] 8 kHz, [BAND10] 16 kHz.

Razina glasnoće je podesiva u koracima od po 1 dB, od -6 dB do +6 dB.

## POSITION (položaj slušanja)

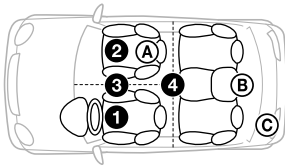

### SET F/R POS (prednji/stražnji položaj)

Simulira prirodan zvuk odgodom izlaza zvuka s prednjeg/stražnjeg zvučnika u skladu s vašim položajem.

**FRONT L (1):** Prednji lijevi

**FRONT R (2):** Prednji desni

**FRONT (3):** Prednji srednji

**ALL (4):** U središtu vozila

**CUSTOM:** Položaj koji podešava App Remote

**OFF:** Položaj nije podešen

**ADJ POSITION\*** (podešavanje položaja)

Precizno podešavanje položaja slušanja.

Opseg podešavanja: [+3] – [CENTER] – [-3].

**SET SW POS\*** (podešavanje položaja subwoofera)

**NEAR (A):** Blizu

**NORMAL (B):** Normalno

**FAR (C):** Daleko

## BALANCE

Podešavanje balansa zvuka: [RIGHT-15] – [CENTER] – [LEFT-15].

## FADER

Podešavanje odnosne razine: [FRONT-15] – [CENTER] – [REAR-15].

## DSEE (mehanizam poboljšavanja digitalnog zvuka)

Poboljšava digitalno komprimirani zvuk obnavljanjem visokih frekvencija izgubljenih u procesu kompresije.

Ova se postavka može memorirati za svaki izvor osim tunera.

Odabir DSEE moda: [ON], [OFF].

## LOUDNESS

Naglašava niske i visoke tonove za jasniji zvuk pri stišanoj glasnoći: [ON], [OFF].

## AAV (napredno automatsko ugađanje glasnoće)

Ugađanje glasnoće svih izvora reprodukcije na optimalnu razinu: [ON], [OFF].

## RB ENH (naglašavanje stražnjih basova)

Rear Bass Enhancer poboljšava basove primjenom postavke niskopropusnog filtra na stražnje zvučnike. Ova funkcija omogućava da stražnji zvučnici rade kao subwoofer ako on nije spojen. (Dostupno samo kad je opcija [SW DIREC] podešena na [OFF].)

**RBE MODE** (mod naglašavanja stražnjih basova)

Odabir moda naglašavanja stražnjih basova: [1], [2], [3], [OFF].

**LPF FREQ** (frekvencija niskopropusnog filtra)

Odabir prekidne frekvencije subwoofera: [50Hz], [60Hz], [80Hz], [100Hz], [120Hz].

**LPF SLOP** (krivulja niskopropusnog filtra)

Odabir LPF krivulje: [1], [2], [3].

## SW DIREC izravna veza subwoofera)

Subwoofer možete koristiti bez pojačala snage ako je spojen na kabel stražnjeg zvučnika.

(Dostupno samo kad je opcija [RBE MODE] podešena na [OFF].)

Na bilo koji kabel stražnjih zvučnika spojite subwoofer od 4-8 ohma. Nemojte spajati zvučnik na kabel stražnjeg zvučnika.

**SW MODE** (mod subwoofera)

Odabir moda subwoofera: [1], [2], [3], [OFF].

**SW PHASE** (faza subwoofera)

Odabir faze subwoofera: [NORM], [REV].

**SW POS\*** (položaj subwoofera)

Podesite položaj subwoofera: [NEAR], [NORMAL], [FAR].

**LPF FREQ** (frekvencija niskopropusnog filtra)

Odabir prekidne frekvencije subwoofera: [50Hz], [60Hz], [80Hz], [100Hz], [120Hz].

**LPF SLOP** (krivulja niskopropusnog filtra)

Odabir LPF krivulje: [1], [2], [3].

## S.WOOFER (subwoofer)

**SW LEVEL** (glasnoća subwoofera)

Podešava glasnoću subwoofera:

[+10 dB] – [0 dB] – [-10 dB].

(Na najnižem podešenju prikaže se [ATT].)

**SW PHASE** (faza subwoofera)

Odabir faze subwoofera: [NORM], [REV].

**SW POS\*** (položaj subwoofera)

Podesite položaj subwoofera: [NEAR], [NORMAL], [FAR].

**LPF FREQ** (frekvencija niskopropusnog filtra)

Odabir prekidne frekvencije subwoofera: [50Hz], [60Hz], [80Hz], [100Hz], [120Hz].

**LPF SLOP** (krivulja niskopropusnog filtra)

Odabir krivulje niskopropusnog filtra: [1], [2], [3].

## HPF (visokopropusni filter)

**HPF FREQ** (frekvencija visokopropusnog filtra)

Odabir prekidne frekvencije prednjeg/stražnjeg zvučnika: [OFF], [50Hz], [60Hz], [80Hz], [100Hz], [120Hz].

**HPF SLOP** (krivulja visokopropusnog filtra)

Odabir krivulje visokopropusnog filtra (primjenjivo samo kad je opcija [HPF FREQ] podešena na postavku koja nije [OFF]): [1], [2], [3].

---

**AUX VOL** (razina glasnoće na ulazu AUX)

Podešava razinu glasnoće svake od spojenih komponenti: [+18 dB] – [0 dB] – [-8 dB].  
Ovime se izbjegava pojedinačno podešavanje razlike glasnoće.

---

**BTA VOL** (razina glasnoće zvuka BLUETOOTH uređaja)

Podešavanje razine glasnoće za svaki spojeni BLUETOOTH uređaj: [+6 dB] – [0 dB] – [-6 dB].  
Ovime se izbjegava pojedinačno podešavanje razlike glasnoće.

---

\* Ne prikazuje se kad je opcija [SET F/R POS] podešena na [OFF].

---

---

## Izbornik DISPLAY

---

**DEMO** (demo prikaz)

Aktivacija demo prikaza: [ON], [OFF].

---

**DIMMER**

Promjena svjetline zaslona.

**AT** (automatski)

Automatski zatamnjuje zaslon kad uključite svjetla na vozilu. (Dostupno samo kad je spojen kabel za kontrolu osvjjetljenja.)

**ON**

Zatamnjuje zaslon.

**OFF**

Posvjetljuje zaslon.

---

**COLOR** (prilagodena boja - dinamičke boje)

Odabir pretpodešene boje zaslona i tipaka na glavnom uređaju.

Odabir među 12 postojećih boja, boje po vlastitom izboru i pet postojećih uzoraka.

---

**CUSTOM-C** (prilagodena boja)

Možete pohraniti vlastitu boju za zaslon i tipke.

**BASE**

Odabir pretpodešene boje kao baze za dodatno prilagođavanje. [RGB RED], [RGB GRN], [RGB BLUE].

Podesivi raspon boja: [0] – [32] ([0] se ne može podesiti za sve raspone boja).

**DAYNIGHT**

Podešava različite boje za dan ili noć (DAY/NIGHT), ovisno o podešenju stavke DIMMER.

– [DAY]: [DIMMER] se podešava na [OFF] ili [AUTO] (farovi su isključeni).

– [NIGHT]: [DIMMER] se podešava na [ON] ili [AUTO] (farovi su uključeni).

---

**SND SYNC** (sinkronizacija zvuka)

Odabir boje sinkronizacijom zvuka: [ON], [OFF].

---

**WHT MENU** (bijeli izbornik)

Izbornik možete prikazati tako da bude čitljiviji (bijeli), bez podešavanja boja: [ON], [OFF].

---

---

**START-WHT** (početno bijelo)

Kad pritisnete SRC, zaslon i tipke na glavnom uređaju jednom mijenjaju boju u bijelu i zatim poprimaju podešenu boju. [ON], [OFF].

---

**AUTO SCR** (automatsko pomicanje)

Automatsko pomicanje dugih naziva: [ON], [OFF].

---

---

## Izbornik BT (BLUETOOTH)

---

Ovom izborniku za podešavanje možete pristupiti pritiskom tipke CALL.

---

**PAIRING** (str. 7)**PHONEBOOK** (str. 13)**REDIAL** (str. 13)**RECENT CALL** (str. 13)**VOICE DIAL** (str. 14)**DIAL NUMBER** (str. 13)**RINGTONE**

Korištenje zvona ovog uređaja ili spojenog mobilnog telefona: [1] (ovaj uređaj), [2] (mobilni telefon).

---

**AUTO ANS** (automatski odgovor)

Podešavanje ovog uređaja za automatski odgovor na dolazni poziv. [OFF], [1] (oko tri sekunde), [2] (oko 10 sekundi).

---

**AUTO PAIRING**

Automatsko pokretanje BLUETOOTH uparivanja kad je na USB priključnicu spojen uređaj sa sustavom iOS verzije 5.0 ili novijom: [ON], [OFF].

---

**BT SIGNL** (BLUETOOTH signal) (str. 7)

Aktiviranje funkcije BLUETOOTH. [ON], [OFF].

---

**BT INIT** (inicijalizacija BLUETOOTH)

Resetiranje svih postavki vezanih uz BLUETOOTH (podataka o uparivanju, pohranjenog broja, informacija o uređaju itd.).

Prije zbronzavanja uređaja resetirajte sve postavke.

---

---

## Izbornik APP REM (App Remote)

---

Uspostavljanje i prekid App Remote veze (funkcije).

---



## Dodatne informacije

### Mjere opreza

- Ako je vaše vozilo parkirano izravno na suncu, pustite da se uređaj malo ohladi prije korištenja.
- Ne ostavljajte prednju ploču ili audio uređaje u vozilu jer to može prouzročiti kvarove zbog visokih temperatura na izravnom suncu.
- Električna antena se automatski izvlači.

### O kondenzaciji vlage

Ukoliko se unutar uređaja nakupi vlaga, uklonite disk i pričekajte oko sat vremena da se uređaj osuši; u suprotnom uređaj možda neće raditi pravilno.

### Za održavanje visoke kvalitete zvuka

Pazite da po uređaju ili diskovima ne prolijete tekućinu.

### Napomene o diskovima

- Ne izlažite diskove izravnom suncu ili izvorima topline, kao što su vodovi toplog zraka. Ne ostavljajte ih u vozilu parkiranim na suncu.
- Prije reprodukcije, obrišite diskove krpicom za čišćenje, od središta prema rubu diska. Ne koristite otapala poput benzina, razrjeđivača i komercijalno dostupnih sredstava za čišćenje.
- Ovaj uređaj je dizajniran za reprodukciju diskova koji su u skladu s Compact Disc (CD) standardom. DualDisc i neki glazbeni diskovi koji su kodirani tehnologijama za zaštitu autorskih prava ne podliježu Compact Disc (CD) standardu te se zbog toga možda neće moći reproducirati na ovom uređaju.
- Diskovi koje ovaj uređaj NE MOŽE reproducirati
  - Diskove s pričvršćenim etiketama, naljepnicama ili ljepljivom trakom ili papirom. Reprodukciom takvih diskova može doći do nepravilnosti u radu, ili oštećenja diska.
  - Diskove koji nisu standardnog oblika (primjerice, srce, kvadrat, zvijezda). U suprotnom može doći do oštećenja uređaja.
  - 8 cm (3 1/4-inčni) diskovi



### Napomene o CD-R/CD-RW diskovima

- Najveći broj: (samo CD-R/CD-RW)
  - mapa (albuma): 150 (uključujući korisničku mapu)
  - datoteka (zapisa) i mapa: 300 (može biti i manje od 300 ako imena mapa/datoteka sadrže mnogo znakova)
  - prikazanih znakova za naziv mape/datoteke: 32 (Joliet)/64 (Romeo)

- Ako disk snimljen u Multi Session formatu počinje s CD-DA sesijom, prepoznaje se kao CD-DA disk, a ostale sesije se ne reproduciraju.
- Diskovi koje ovaj uređaj NE MOŽE reproducirati
  - CD-R/CD-RW diskove s lošom kvalitetom zvuka.
  - CD-R/CD-RW diskove snimljene nekompatibilnim uređajem za snimanje.
  - CD-R/CD-RW diskove koji nisu pravilno finalizirani.
  - CD-R/CD-RW diskove koji nisu snimljeni u glazbenom CD formatu ili MP3 formatu u skladu s ISO9660 Level 1/Level 2, Joliet/Romeo ili multi-session.

### Slijed reprodukcije MP3/WMA datoteka

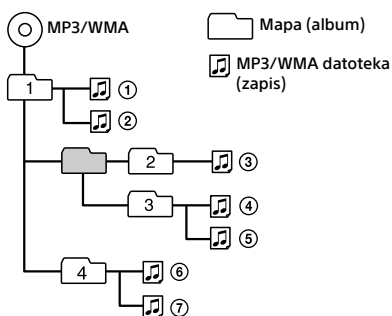

### O iPod uređaju

- Možete spajati sljedeće modele iPod uređaja. Prije uporabe, ažurirajte svoje iPod uređaje prema najnovijoj verziji softvera.

Kompatibilni modeli iPhone/iPod uređaja

Kompatibilni model	USB
iPhone 5	○
iPhone 4S	○
iPhone 4	○
iPhone 3GS	○
iPhone 3G	○
iPod nano (5. generacije)	○
iPod touch (4. generacije)	○
iPod touch (3. generacije)	○
iPod touch (2. generacije)	○
iPod classic	○
iPod nano (7. generacije)	○
iPod nano (6. generacije)	○
iPod nano (5. generacije)	○
iPod nano (4. generacije)	○
iPod nano (3. generacije)	○

- Oznake "Made for iPod" i "Made for iPhone" znače da je elektronski uređaj namijenjen posebno za spajanje na iPod ili iPhone te je odobren od strane razvojnog programera kao uređaj koji je u skladu sa standardima izvedbe tvrtke Apple. Apple nije odgovoran za rad ovog uređaja ili njegovu usklađenost sa sigurnosnim i nadzornim standardima. Imajte na umu da uporaba tog pribora uz iPod ili iPhone može utjecati na bežični rad.

## O funkciji BLUETOOTH

### Što je tehnologija BLUETOOTH?

- BLUETOOTH bežična tehnologija je bežična tehnologija kratkog dometa koja omogućuje bežičan prijenos podataka između digitalnih uređaja, kao što su mobilni telefoni i slušalice. BLUETOOTH bežična tehnologija radi u dometu od otprilike 10 metara. Uobičajeno je spajanje dva uređaja, ali kod nekih uređaja, moguće je istovremeno spojiti više uređaja.
- Za spajanje nije potrebno upotrebljavati kabele jer je BLUETOOTH bežična tehnologija, niti je potrebno usmjeriti uređaje jednog prema drugom, kao kod infracrvene tehnologije. Primjerice, uređaj možete upotrebljavati dok je u torbi ili džepu.
- BLUETOOTH je međunarodni standard koji podržavaju milijuni tvrtki diljem svijeta i kojeg upotrebljavaju brojne tvrtke.

### O BLUETOOTH komunikaciji

- BLUETOOTH bežična tehnologija radi u dometu od otprilike 10 metara. Maksimalan domet može varirati ovisno o preprekama (osobe, metal, zid, itd.) ili elektromagnetskom okruženju.
- Sljedeći uvjeti mogu utjecati na osjetljivost BLUETOOTH komunikacije.
  - Prepreke, poput osoba, metala i zidova, između ovog uređaja i BLUETOOTH uređaja.
  - Uređaj koji upotrebljava frekvenciju 2,4 GHz, kao što je bežični LAN, bežični telefon ili mikrovalna pećnica, upotrebljava se u blizini.
- Obzirom da BLUETOOTH uređaji i bežični LAN (IEEE802.11b/g) upotrebljavaju istu frekvenciju, može doći do mikrovalne interferencije, koja uzrokuje usporavanje brzine komunikacije, šumove ili nepravilno spajanje ako se ovaj uređaj upotrebljava u blizini LAN uređaja. U tom slučaju, napravite sljedeće.
  - Upotrebljavajte ovaj uređaj najmanje 10 metara od bežičnih LAN uređaja.
  - Ako se ovaj uređaj upotrebljava na udaljenosti manjoj od 10 metara od bežičnog LAN uređaja, isključite bežični LAN uređaj.
  - Postavite ovaj uređaj i BLUETOOTH uređaj što je moguće bliže jedan drugom.

- Mikrovalovi koje emitira Bluetooth uređaj mogu utjecati na rad elektronskih medicinskih uređaja. Isključite ovaj uređaj i ostale BLUETOOTH uređaje na sljedećim mjestima jer mogu uzrokovati nezgode.
  - u blizini zapaljivih plinova, u bolnici, vlaku, zrakoplovu ili na benzinskoj postaji
  - u blizini automatskih vrata ili požarnih alarma
- Ovaj uređaj podržava sigurnosne značajke usklađene s BLUETOOTH standardom, koje omogućuju sigurno spajanje uz uporabu Bluetooth bežične tehnologije, ali sigurnost možda neće biti dostatna, ovisno o postavkama. Budite oprezni pri komunikaciji pomoću BLUETOOTH bežične tehnologije.
- Sony ne preuzima nikakvu odgovornost za eventualno curenje podataka tijekom BLUETOOTH komunikacije.
- Ne može se jamčiti spajanje sa svim BLUETOOTH uređajima.
  - Uređaj koji upotrebljava BLUETOOTH funkciju treba biti usklađen s Bluetooth standardom kako ga definira BLUETOOTH SIG i treba biti provjeren.
  - Čak i ako spojeni uređaj odgovara gore navedenom BLUETOOTH standardu, neki uređaji možda se neće moći spojiti ili neće raditi pravilno, ovisno o značajkama ili specifikacijama uređaja.
  - Tijekom razgovora putem telefona uz uporabu handsfree funkcije, mogu se pojaviti smetnje, ovisno o uređaju ili uvjetima komunikacije.
- Ovisno o spojenom uređaju, možda će trebati neko vrijeme za uspostavu komunikacije.

### Ostalo

- Uporaba BLUETOOTH uređaja možda neće raditi kod mobilnih telefona, ovisno o uvjetima širenja radijskih valova i mjestu gdje se uređaji upotrebljavaju.
- Ako osjetite nelagodu tijekom uporabe BLUETOOTH uređaja, odmah prekinite njegovu uporabu. Ako se problem nastavi, obratite se najbližem Sony predstavništvu.

Ako imate bilo kakva pitanja ili probleme vezane uz uređaj, a da nisu razrađeni u ovom priručniku, obratite se najbližem Sony prodavatelju.

## Održavanje

### Čišćenje priključnica

Uređaj možda neće dobro raditi ako spojevi između uređaja i prednje ploče nisu čisti. Kako biste to spriječili, skinite prednju ploču (str. 6) te očistite spojeve vatranim štapićem. Ne primjenjujte prejak pritisak. U suprotnom, može doći do oštećenja priključnica.

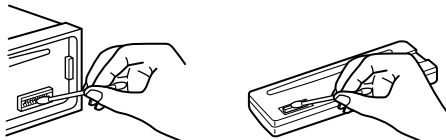

### Napomene

- Iz sigurnosnih razloga prije čišćenja priključnica isključite motor vozila i izvadite ključ iz kontakt-brave.
- Nikad ne dodirujte priključnice prstima ili metalnim predmetima.

## Tehnički podaci

### Radijski prijemnik

#### FM

Opseg ugađanja: 87,5 – 108 MHz

Antenska priključnica:

Vanjska antenska priključnica

Medufrekvencija: 25 kHz

Iskoristiva osjetljivost: 8 dBf

Selektivnost: 75 dB pri 400 kHz

Omjer signal-šum: 80 dB (stereo)

Odvajanje: 50 dB pri 1 kHz

Frekvencijski odziv: 20 – 15.000 Hz

#### MW/LW

Opseg ugađanja:

MW: 531 – 1.602 kHz

LW: 153 – 279 kHz

Antenska priključnica:

Vanjska antenska priključnica

Medufrekvencija:

9124,5 kHz ili 9115,5 kHz/4,5 kHz

Osjetljivost: MW: 26 µV, LW: 45 µV

### CD uređaj

Omjer signal-šum: 120 dB

Frekvencijski odziv: 10 – 20.000 Hz

Zavijanje i podrhtavanje: Ispod mjerljive razine

Odgovarajući kodek: MP3 (.mp3) i WMA (.wma)

### USB uređaj

Priključnica: USB (High-speed)

Maksimalna struja: 1 A

Maksimalan broj prepoznatljivih zapisa: 10.000

Odgovarajući kodek:

MP3 (.mp3), WMA (.wma) i WAV (.wav)

### Bežična komunikacija

Sustav komunikacije:

BLUETOOTH Standard verzije 3.1

Izlaz:

BLUETOOTH Standard Power Class 2  
(maks. +4 dBm)

Maksimalni domet komunikacije:

Domet vidljivosti do približno 10 m\*1

Frekvencijski pojas:

2,4 GHz pojas (2,4000 – 2,4835 GHz)

Način modulacije: FHSS

Kompatibilni BLUETOOTH profili\*2:

A2DP (Advanced Audio Distribution Profile) 1.3

AVRCP (Audio Video Remote Control Profile) 1.5

HFP (Handsfree Profile) 1.6

PBAP (Phone Book Access Profile)

SPP (Serial Port Profile)

MAP (Message Access Profile)

HID (Human Interface Device Profile)

\*1 Stvaran domet ovisi o čimbenicima kao što su prepreke između uređaja, magnetsko polje oko mikrovalnih pećnica, statički elektricitet, osjetljivost prijema, učinak antene, operativni sustav, softverske aplikacije i sl.

\*2 Profili BLUETOOTH standarda označavaju svrhu BLUETOOTH komunikacije između uređaja.

### Pojačalo

Izlaz: Zvučnički izlazi

Impedancija zvučnika: 4 – 8 ohma

Maksimalna izlazna snaga: 55 W × 4 (na 4 ohma)

### Općenito

Izlazi:

Audio izlazi (prednji, stražnji, sub)

Električna antena/Kontrolni izlaz pojačala snage  
(REM OUT)

Ulazi:

Ulazna priključnica daljinskog upravljača

Antenska ulazna priključnica

MIC ulazna priključnica

AUX ulazna priključnica (stereo mini priključnica)

USB priključnica

Napajanje: 12 V DC akumulator (negativni pol na uzemljenje)

Dimenzije:

Približno 178 × 50 × 177 mm

(7 1/8 in × 2 in × 7 in) (š/v/d)

Dimenzije za ugradnju:

Približno 178 × 50 × 160 mm

(7 1/4 in × 2 1/8 in × 6 5/16 in) (š/v/d)

Masa: Približno 1,2 kg

Sadržaj isporuke:

Glavni uređaj (1)

Mikrofon (1)

Dijelovi za instalaciju i spajanje (1 komplet)

Vaš prodavatelj možda neće imati sav navedeni pribor. Zatražite detaljne informacije.

Dizajn i tehnički podaci podložni su promjeni bez najave. Proizvođač ne preuzima odgovornost za eventualne tiskarske pogreške.

## Autorska prava

Simbol-riječ Bluetooth® i logotipi su u vlasništvu tvrtke Bluetooth SIG, Inc. i svaka njihova uporaba od strane tvrtke Sony je pod licencom. Ostale robne marke i zaštićeni nazivi nalaze se u vlasništvu odgovarajućih vlasnika.

N-Mark je zaštićen ili registrirani zaštićeni znak tvrtke NFC Forum, Inc. u SAD-u i ostalim zemljama.

Windows Media je zaštićeni znak ili registrirani zaštićeni znak tvrtke Microsoft Corporation u SAD-u i/ili ostalim zemljama.

Ovaj proizvod je zaštićen određenim pravima intelektualnog vlasništva tvrtke Microsoft Corporation. Uporaba ili distribucija takve tehnologije izvan ovog proizvoda je zabranjena bez dopuštenja tvrtke Microsoft ili njezine ovlaštene podružnice.

iPhone, iPod, iPod classic, iPod nano i iPod touch su zaštićeni znakovi tvrtke Apple Inc., registrirane u SAD-u i ostalim zemljama. App Store je oznaka usluge tvrtke Apple Inc.

MPEG Layer-3 tehnologija kodiranja zvuka i patenti su pod licencom tvrtke Fraunhofer IIS and Thomson.

Google, Google Play i Android su registrirani zaštitni znakovi tvrtke Google Inc.

## U slučaju problema

Sljedeća tablica će vam pomoći u rješavanju problema koji se mogu pojaviti u radu uređaja.

Prije pregleda donje tablice, provjerite spojeve uređaja i postupke korištenja.

Za pojedinosti o osiguraču i vađenju uređaja iz upravljačke ploče, pogledajte isporučene upute za ugradnju i povezivanje.

Ako i dalje ne možete riješiti problem, posjetite internetsku stranicu navedenu na zadnjoj stranici.

### Općenito

**Nema zvuka.**

→ Opcija [FADER] nije podešena za sustav s dva zvučnika.

**Nema zvučnog signala.**

→ Spojeno je dodatno pojačalo i ne koristi se ugrađeno.

**Sadržaj memorije je izbrisan.**

→ Kabel za napajanje ili akumulator su odspojeni ili nisu pravilno spojeni.

**Pohranjene postaje i točno vrijeme su obrisani.**

**Osigurač je pregorio.**

**Buka kod okretanja ključa u kontakt-bravi.**

→ Kabeli prema konektoru automobila nisu dobro spojeni.

**Tijekom reprodukcije ili prijema, pokrene se demo prikaz.**

→ Ako se uređajem ne rukuje 5 minuta uz postavku [DEMO-ON], započinje demo prikaz.  
— Podesite DEMO-OFF] (str. 18).

**Indikatori nestaju/ne pojavljuju se na zaslonu.**

→ Podešeno je zatamnjeno zaslon [DIM-ON] (str. 18).  
→ Indikatori na zaslonu se isključe ako pritisnete i zadržite OFF.  
— Pritisnite OFF na uređaju dok se ne pojavi prikaz.  
→ Priključnice su zaprljane (str. 21).

**Ne rade tipke.**

**Disk se ne izbacuje.**

→ Pritisnite AF/TA/PTY i  (natrag)/MODE duže od dvije sekunde za resetiranje uređaja. Sadržaji iz memorije su izbrisani. Zbog vaše sigurnosti, nemojte resetirati uređaj tijekom vožnje.

### Radijski prijem

**Nije moguć prijem postaja.**

**Zvuk je pun šumova.**

→ Spajanje nije izvedeno pravilno.  
— Provjerite spoj antene.

- Ako se antena ne izvlači, provjerite spoj na kabelu za kontrolu antene.

### Slušanje ugođenih postaja nije moguće.

- Signal s odašiljača je preslab.

## RDS

### Nakon nekoliko sekundi slušanja započinje pretraživanje SEEK.

- Postaja nije TP ili ima slab signal.
  - Isključite funkciju TA (str. 10).

### Nema prometnih informacija.

- Uključite funkciju TA (str. 10).
- Postaja ne emitira prometne informacije iako je TP.
  - Ugodite drugu postaju.

### PTY prikazuje [- - - - -].

- Trenutna postaja nije RDS postaja.
- RDS podaci nisu primljeni.
- Postaja ne emitira signal vrste programa.

### Naziv postaje treperi.

- Odabrana postaja nema alternativnu frekvenciju.
  - Pritisnite SEEK +/- dok treperi naziv postaje. Pojavljuje se [PI SEEK] i uređaj počinje tražiti drugu frekvenciju istih podataka o programu PI.

## CD reprodukcija

### Reprodukcija diska ne započinje.

- Oštećen ili zaprljan disk.
- Pokušali ste reproducirati CD-R/CD-RW koji nije audio (str. 19).

### MP3/WMA datoteke se ne mogu reproducirati.

- Disk nije kompatibilan s MP3/WMA formatom i verzijom. Za detalje o diskovima i formatima koji se mogu reproducirati, posjetite stranicu za korisničku podršku.

### Za pokretanje reprodukcije MP3/WMA datoteka treba duže vrijeme nego za ostale.

- Sljedećim diskovima treba duže vrijeme za početak reprodukcije.
  - Diskovi komplicirane strukture.
  - Diskovi snimljeni u Multi Session formatu.
  - Diskovi kojima možete dodati podatke.

### Zvuk preskače.

- Oštećen ili zaprljan disk.

## USB reprodukcija

### Ne možete reproducirati s uređaja spojenog putem USB huba.

- Ovaj uređaj ne prepoznaje USB uređaje spojene putem USB huba.

### Potrebno je više vremena za reprodukciju USB uređaja.

- USB uređaj sadrži datoteke sa složenom strukturom.

### Zvuk je isprekidan.

- Prekidi zvuka su mogući s brzinom bita iznad 320 kbps.

### Naziv aplikacije je neusklađen sa stvarnom aplikacijom u App Remote.

- Ponovno otvorite aplikaciju iz aplikacije "App Remote".

## NFC funkcija

### Povezivanje pomoću funkcije One touch (NFC) nije moguće.

- Ako pametni telefon ne reagira na dodir.
  - Provjerite je li aktivirana funkcija NFC na pametnom telefonu.
  - Primaknite dio N-Mark pametnog telefona N-Mark dijelov ovog uređaja.
  - Ako je pametni telefon u navlaci/futroli, izvadite ga.
- Osjetljivost NFC prijema ovisi o uređaju. Ako One touch povezivanje s pametnim telefonom nekoliko puta ne uspije, izvedite BLUETOOTH povezivanje ručno.

## BLUETOOTH funkcija

### Uređaj koji spajate ne može prepoznati ovaj uređaj.

- Prije uparivanja, prebacite ovaj uređaj u pripravno stanje uparivanja.
- Kad se spaja s BLUETOOTH uređajem, ovaj uređaj ne može biti prepoznat s drugom uređaja.
  - Odspojite trenutno spojen uređaj i potražite ovaj uređaj na drugom uređaju.
- Nakon uparivanja uređaja, aktivirajte izlaz Bluetooth signala (str. 7).

### Spajanje nije moguće.

- Spajanje ne upravlja iz jednog uređaja (ovog ili drugog BLUETOOTH uređaja), a ne iz oba.
  - Spojite se s ovim uređajem preko BLUETOOTH uređaja ili obrnuto.

### Ne prikazuje se naziv detektiranog uređaja.

- Ovisno o statusu drugog uređaja, naziv se možda neće moći učitati.

### Bez zvuka zvona.

- Podesite glasnoću zakretanjem regulatora tijekom poziva.
- Ovisno o spojenom uređaju, signal zvona se možda neće pravilno poslati.
  - Podesite [RINGTONE] na [1] (str. 18).
- Prednji zvučnici nisu spojeni na uređaj.
  - Spojite prednje zvučnike na uređaj. Zvuk zvona čuje se samo iz prednjih zvučnika.

---

### Glas sugovornika se ne čuje.

- Prednji zvučnici nisu spojeni na uređaj.
  - Spojite prednje zvučnike na uređaj. Glas sugovornika čuje se samo iz prednjih zvučnika.

---

### Sugovornik primjećuje da je glasnoća preniska ili previsoka.

- Podesite odgovarajuću glasnoću pomoću postavke Mic Gain (str. 14).

---

### Tijekom telefonskog razgovora čuje se jeka ili šum.

- Smanjite glasnoću.
- Podesite mod EC/NC na [EC/NC-1] ili [EC/NC-2] (str. 14).
- Ako je okolna buka, osim zvuka telefonskog razgovora, prejaka, pokušajte je smanjiti. Primjerice: Ako je prozor otvoren i čuje se buka izvana, zatvorite prozor. Ako je zvuk klima-uređaja preglasan, smanjite mu snagu.

---

### Telefon nije spojen.

- Kod reprodukcije s BLUETOOTH audio uređaja, telefon nije spojen čak i ako pritisnete CALL.
  - Izvršite spajanje s telefona.

---

### Kvaliteta zvuka telefonskog poziva je loša.

- Kvaliteta zvuka telefonskog razgovora ovisi o uvjetima prijema mobilnog telefona.
  - Ako je prijem slab, premjestite vozilo na mjesto gdje je signal mobilne mreže jači.

---

### Glasnoća spojenog audio uređaja je preniska (previsoka).

- Razina glasnoće ovisi o audio uređaju.
  - Podesite glasnoću na spojenom audio uređaju ili ovom uređaju.

---

### Zvuk preskače tijekom reprodukcije na BLUETOOTH audio uređaju.

- Smanjite udaljenost između ovog i BLUETOOTH audio uređaja.
- Ako je BLUETOOTH uređaj spremljen u kućište koje prekida signal, izvadite ga iz kućišta tijekom uporabe.
- U blizini se upotrebljava nekoliko BLUETOOTH uređaja ili uređaja koji emitiraju radijske valove.
  - Isključite druge uređaje.
  - Povećajte udaljenost od drugih uređaja.
- Zvuk reprodukcije se kratko prekida kod prespajanja veze između ovog uređaja i mobilnog telefona. Pojava nije kvar.

---

### Spojenim BLUETOOTH audio uređajem ne može se upravljati.

- Provjerite podržava li spojeni BLUETOOTH uređaj AVRCP.

---

### Neke funkcije ne rade.

- Provjerite podržava li spojeni uređaj te funkcije.

---

### Uređaj slučajno odgovara na poziv.

- Spojeni telefon je podešen tako da se automatski javlja na pozive.

---

### Uparivanje nije uspjelo zbog prekida.

- Ovisno o uređaju za spajanje, vremensko ograničenje za uparivanje može biti kratko.
  - Nastojte uparivanje dovršiti unutar danog vremena.

---

### BLUETOOTH funkcija ne radi.

- Isključite uređaj tako da pritisnete OFF na duže od dvije sekunde, zatim ga ponovno uključite.

---

### Iz zvučnika vozila se ne čuje zvuk tijekom handsfree poziva.

- Ako se zvuk čuje preko mobilnog telefona, podesite izlaz na mobilnom telefonu tako da se čuje preko zvučnika vozila.

---

### Naziv aplikacije je neusklađen sa stvarnom aplikacijom u App Remote.

- Ponovno otvorite aplikaciju iz aplikacije "App Remote".

---

### Kad je aktivirana aplikacija "App Remote" putem BLUETOOTH, zaslon se automatski prebaci na "BT AUDIO".

- Aplikacija "App Remote" ili funkcija BLUETOOTH ne rade.
  - Ponovno pokrenite aplikaciju.

---

## Prikaz/poruke grešaka

### ERROR

- Disk je zaprljan ili uložen naopako.
  - Očistite ga ili uložite pravilno.
- Disk je prazan.
- Disk se ne može reproducirati zbog problema.
  - Uložite drugi disk.
- USB uređaj nije automatski prepoznat.
  - Spojite ga ponovno.
- Pritisnite  za vađenje diska.

---

### HUB NO SUPRT (hubovi nisu podržani)

- Uređaj ne podržava USB hub.

---

### IPD STOP (iPod stop)

- Kad nije podešeno ponavljanje reprodukcije, ona završava sa zadnjim zapisom na albumu. Glazbena aplikacija na iPod/iPhone uređaju je zatvorena.
  - Pritisnite PAUSE za pokretanje reprodukcije diska.

---

### NO AF (nema alternativnih frekvencija)

- Odabrana postaja nema alternativnu frekvenciju.

- Pritisnite SEEK +/- dok treperi naziv postaje.
- Uređaj počinje tražiti drugu frekvenciju istih podataka o programu PI (pojavljuje se [PI SEEK]).

---

**NO DEV** (nema uređaja)

- [USB] je odabran kao izvor, a USB uređaj nije spojen. Odsvojili ste USB uređaj ili USB kabel tijekom reprodukcije.
- Spojite USB uređaj ili USB kabel.

---

**NO MUSIC**

- Disk ili USB uređaj ne sadrži glazbene datoteke.
- Uložite glazbeni CD.
- Spojite USB uređaj s glazbenim datotekama.

---

**NO TP** (nema prometnih obavijesti)

- Uređaj će nastaviti tražiti dostupne TP postaje.

---

**OVERLOAD**

- USB uređaj je preopterećen.
- Odsvojite USB uređaj, zatim promijenite izvor pritiskom tipke SRC.
- Pokazuje da USB uređaj ne radi pravilno ili je spojen nepodržani uređaj.

---

**PUSH EJT** (izbacivanje)

- Disk se ne može izbaciti.
- Pritisnite  (izbacivanje diska).

---

**READ**

- Uređaj učitava sve podatke o zapisima i albumima na disku.
- Pričekajte da završi postupak učitavanja i reprodukcija će započeti automatski. Ovisno o strukturi diska, možda će trebati duže od minute.

---

**USB NO SUPRT** (USB nije podržan)

- Spojeni USB uređaj nije podržan.
- Za detalje o podržanim USB uređajima, posjetite internetsku stranicu za korisničku podršku.

---

**[ L L L L ] ili [ R R R R ]**

- Disk je tijekom pretraživanja naprijed/natrag došao do početka ili do kraja i nije moguće daljnje pretraživanje.

---

**[ \_ ]**

- Znak se ne može prikazati.

---

**Za funkciju BLUETOOTH:**

---

**BT BUSY** (BLUETOOTH zauzet)

- Telefonskom imeniku i popisu poziva mobilnog telefona ne može se pristupiti s ovog uređaja.
- Pričekajte trenutak, pa pokušajte ponovno.

---

**ERROR**

- Inicijalizacija za BT nije uspjela.

- Pristup imeniku nije uspio.

- Sadržaj telefonskog imenika je izmijenjen tijekom pristupanja od strane mobilnog telefona.
- Ponovno pristupite imeniku uporabom mobilnog telefona.

---

**MEM FAILURE** (pogreška u memoriji)

- Uređaj nije uspio pohraniti kontakt pod programom tipkom.
- Provjerite je li broj koji želite pohraniti točan (str. 13).

---

**MEMORY BUSY**

- Ovaj uređaj pohranjuje podatke.
- Pričekajte da pohranjivanje završi.

---

**NO DEV** (nema uređaja)

- BLUETOOTH audio izvor odabran je prije nego je spojen BLUETOOTH audio uređaj. BLUETOOTH audio uređaj je odspojen tijekom telefonskog razgovora.
- Vodite računa da spojite BLUETOOTH audio uređaj.
- Telefonski BLUETOOTH izvor odabran je prije nego je spojen mobilni telefon. Mobilni telefon je odspojen tijekom telefonskog razgovora.
- Vodite računa da spojite mobilni telefon.

---

**P EMPTY** (programski broj je prazan)

- Programirana tipka je prazna.

---

**UNKNOWN**

- Ime ili telefonski broj ne mogu se prikazati tijekom pretraživanja imenika ili popisa poziva.

---

**WITHHELD**

- Pozivatelj je prikrio broj telefona.

---

**App Remote**

---

**APP -----** (aplikacija)

- Nije uspostavljena veza s aplikacijom.
- Ponovno uspostavite vezu iPhoneom.

---

**APP DISCNCT** (aplikacija odspojena)

- Nije uspostavljena App Remote veza.
- Uspostavite App Remote vezu (str. 15).

---

**APP MENU** (izbornik aplikacije)

- Funkcija se ne može pokrenuti tipkom kad je otvoren izbornik na iPhone/Android telefonu.
- Zatvorite izbornik na iPhone/Android telefonu.

---

**APP NO DEV** (nema uređaja s aplikacijom)

- Nije spojen uređaj s instaliranom aplikacijom.
- Spojite uređaj i uspostavite vezu s iPhoneom.

---

**APP SOUND** (zvuk aplikacije)

- Funkcija se ne može pokrenuti tipkom kad je otvoren izbornik zvuka na iPhone/Android telefonu.
  - Zatvorite izbornik zvuka na iPhone/Android telefonu.

---

**OPEN APP** (otvorena aplikacija)

- Aplikacija "App Remote" nije aktivna.
  - Pokrenite aplikaciju na iPhoneu.

Ako ovi postupci ne pomognu otkloniti problem, obratite se ovlaštenom Sonyjevom servisu. Ako uređaj odnosite na popravak zbog CD uređaja, molimo ponesite i disk koji ste koristili kad ste uočili problem.





**Hrvatski**

Tvrtka Sony Corp. izjavljuje da je ovaj uređaj, MEX-N5000BT, uskladen s osnovnim zahtjevima i drugim važećim odredbama smjernice 1999/5/EC. Za detalje, posjetite sljedeću internetsku stranicu: <http://www.compliance.sony.de/>



**Zbrinjavanje starih električnih i elektroničkih uređaja (primjenjuje se u Europskoj uniji i ostalim europskim zemljama s posebnim sistemima zbrinjavanja)**

Ova oznaka na proizvodu ili na ambalaži označava da se ovaj proizvod ne smije zbrinjavati kao kućni otpad.

On treba biti zbrinut na za tu namjenu predviđenom mjestu za reciklažu električne ili elektroničke opreme. Pravilnim zbrinjavanjem starog proizvoda čuvate okoliš i brinete za zdravlje svojih bližnjih. Nepravilnim odlaganjem proizvoda ugrožava se okoliš i zdravlje ljudi. Reciklažom materijala pomažete u očuvanju prirodnih izvora. Za detaljne informacije o reciklaži ovog proizvoda, molimo kontaktirajte vašu lokalnu upravu, odlagalište otpada ili trgovinu gdje ste kupili proizvod.

**Internetska stranica za podršku**

Za sva pitanja i najnovije informacije o podršci za ovaj uređaj posjetite sljedeću internetsku stranicu:

**<http://support.sony-europe.com/>**

Registrirajte svoj proizvod online na:

**[www.sony-europe.com/myproducts](http://www.sony-europe.com/myproducts)**



## Avdio sistem Bluetooth®

Navodila za uporabo

SL

Če želite preklicati prikaz z demonstracijo (Demo), si oglejte stran 16.



Iz varnostnih razlogov vgradite enoto v armaturno ploščo avtomobila. Navodila za namestitev in priključitev poiščite v priloženem priročniku za namestitev in priključitev.

Lastnosti laserja

- Trajanje emisije: neprekinjeno
- Laserski izhod: manj kot 53,3 ?W

(Ta izhod je vrednost meritve na razdalji 200 mm od površine leč objektivna pri optičnem Pick-up bloku z zaslonko 7 mm.)

Tablica z delovno napetostjo itd., se nahaja na spodnji strani ohišja.



S tem korporacija Sony izjavlja, da je enota MEX-N5000BT uresničuje osnovne zahteve in druge pomembne odločbe dierktive 1999/5/EC.

Podrobnosti si oglejte na spletni strani <http://www.compliance.sony.de/>

#### **Opomba kupcem v državah z EU direktivami**

Proizvajalec tega izdelka je korporacija Sony, 1-7-1 Konan Minato-ku Tokyo, 108-0075 Japonska. Pooblaščen predstavnik za EMC in varnost izdelka je Sony Deutschland GmbH, Hedelfinger Strasse 61, 70327 Stuttgart, Nemčija. V zvezi s servisom in garancijo se obrnite na naslove, navedene v dokumentih za servis in v garancijskem listu.

#### **Opozorilo za primer, da vaš avto pri ključu za vžig motorja nima možnosti vmesnega položaja (ACC)**

Ne pozabite nastaviti funkcijo samodejnega izklopa (Auto Off; stran 16). Enota se bo v nastavljenem času od izklopa enote samodejno povsem izklopila in s tem preprečila trišenje baterije.

Če ne nastavite funkcije "Auto Off", vsakič ko ugasnete motor pritisnite in držite tipko (SOURCE/OFF), dokler prikaz ne izgine s prikazovalnika.

## Opombe o formatu Bluetooth

Preverite pri svojem lokalnem ponudniku storitev.

### Pozor

DRUŽBA SONY V NOBENEM PRIMERU NI ODGOVORNA ZA KAKRŠNEKOLI NAKLJUČNE, POSREDNE ALI POSLEDIČNE POŠKODBE IN DRUGE POŠKODBE, VKLJUČNO, BREZ OMEJITEV, Z IZGUBO DOBIČKA, PODATKOV, NEZMOŽNOSTJO UPORABE TEGA IZDELKA ALI PODOBNIH NAPRAV.

### POMEMBNO OBVESTILO!

#### Varna in učinkovita uporaba

Spremembe in prilagoditve te enote, ki jih Sony izrecno ne dovoljuje, utegnejo razveljaviti pooblastilo za uporabo naprave.

Pred uporabo izdelka preverite izjeme, ki jih določajo državne zahteve in omejitve v zvezi z uporabo naprave Bluetooth.

#### Vožnja

Poučite se o zakonih in pravilih uporabe prenosnega telefona in prostoročnih naprav na področjih, kjer vozite. Vedno posvečajte vso pozornost vožnji in preden opravite klic ali odgovorite na klic se umaknite s ceste, če to zahtevajo prometne razmere.

#### Priključitev drugih naprav

Če priključite drugo napravo, preberite varnostna navodila v priročniku, priloženem tej napravi.s.

#### Izpostavljanje radijskim frekvencam

RF signali utegnejo vplivati na nepravilno nameščen ali neustrezno zaščiten elektronski sistem v avtu, kot so elektronski vžig, elektronski zavorni sistem, sistemi elektronskega nadzora hitrosti ali sistemi varnostnih blazin. O namestitvi ali popravilu naprave se posvetujte z izdelovalcem ali predstavnikom vašega avtomobila. Nepravilna namestitvev ali popravilo bi utegnili biti nevarna in bi razveljavila kakršnokoli garancijo, ki se nanaša na to napravo.

Posvetujte se z izdelovalcem vašega avtomobila, ki naj vam zagotovi, da uporaba prenosnega telefona v avtu ne vpliva na elektronski sistem.

Redno preverjajte, da so vse brezžične naprave v avtomobilu pravilno nameščene in da pravilno delujejo.

#### Klic v sili

Bluetooth avtomobilska prostoročna naprava in elektronska naprava, priključena v prostoročno napravo delujeta s pomočjo radijskih signalov, celičnih in daljnovidnih omrežij, kot tudi funkcij, ki jih programira uporabnik, ki ne zagotavljajo priključitve v vseh pogojih. Zato se ne zanašajte samo na elektronsko napravo za pomembne komunikacije (npr. za zdravstveni klic v sili). Ne pozabite, da če želite opraviti ali sprejeti klic, morate prostoročno in elektronsko napravo, priključeno v prostoročno napravo vklopiti v področju z ustrežno močjo signala.

Klici v sili morda ne bodo mogoči v vseh omrežjih prenosnega telefona ali če so v uporabi določene omrežne storitve in/ali lastnosti telefona.

---

## Vsebina

Položaj posameznih tipk .....	5
-------------------------------	---

---

## Uvod

Odstranjevanje sprednje plošče .....	6
Nastavitev ure .....	6
Priprava naprave BLUETOOTH .....	7
Priključitev naprave iPod/USB .....	8
Priključitev drugih prenosnih avdio naprav .....	9

---

## Poslušanje radia

Poslušanje radia .....	9
Uporaba funkcije RDS (Radio Data System) .....	10

---

## Predvajanje

Predvajanje diska .....	11
Predvajanje enote iPod/USB .....	11
Predvajanje naprave BLUETOOTH .....	11
Iskanje in predvajanje posnetkov .....	12

---

## Prostoročno klicanje

Sprejemanje klicev .....	13
Klicanje .....	13
Razpoložljive funkcije med klicem .....	14

---

## Uporabne funkcije

Funkcija "App Remote" s telefonom iPhone/Android ..	14
---	----

---

## Nastavitve

Preklic načina DEMO .....	16
Osnovne nastavitve .....	16
Splošne nastavitve (GENERAL) .....	16
Nastavitve zvoka (SOUND) .....	16
EQ10 PRESET .....	16
EQ10 SETTING .....	16
POSITION (položaj poslušanja) .....	17
RB ENH (poudarjanje nizkih tonov) .....	17
SW DIREC (neposredna priključitev nizkotonskega zvočnika) .....	17
Nastavitve prikaza (DISPLAY) .....	18
COLOR (tovarniško nastavljena barva - dynamic color illumination) .....	18
CUSTOM-C (osebno nastavljena barva) .....	18
SND SYNC (sinhronizacija zvoka) .....	18
WHT MENU (bel meni) .....	18
START-WHT (na začetku bel) .....	18
Nastavitve BT (BLUETOOTH) .....	18
BT INIT (Binicializacija naprave BLUETOOTH) .....	18
Nastavitve funkcije APP REM (App Remote) .....	18

---

## Dodatne informacije

Opozorila .....	19
Vzdrževanje .....	21
Tehnični podatki .....	21
Odpravljanje težav .....	22

# Položaj posameznih tipk

## Glavna enota

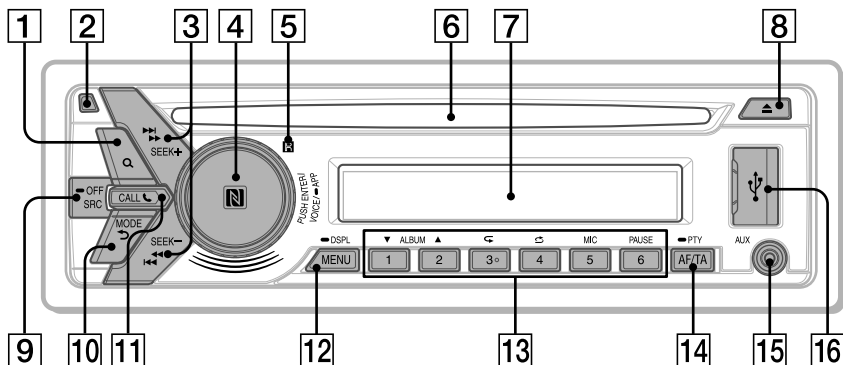

Na tipki s številko 3/↺ (ponavljanje) se nahaja otipljiva pika.

- 1 Tipka Q (iskanje) (stran 12)**  
Med predvajanjem vklopi način iskanja.
- 2 Tipka za odstranitev sprednje plošče**
- 3 Tipki SEEK +/-**  
Za samodejno uglasitev postaj. Za ročno iskanje postaj pritisnite in držite.  
**◀◀/▶▶ (prejšnji/naslednji)**  
**◀◀/▶▶ (hitro vrtenje nazaj/naprej)**
- 4 Nadzorni gumb**  
Z obračanjem nastavitve glasnost.  
**ENTER**  
Potrdite izbrano postavko.  
PZa izbiro vira pritisnite na SRC, obrnite, nato pritisnite.  
**VOICE (stran 14)**  
Vklop glasovnega izbiranja številok.  
Če je funkcija "App Remote" vklopljena, se vklopi prepoznavanje glasu (samo telefon Android™)  
**-APP**  
Pritisnite in najmanj 2 sekundi držite, da se vklopi funkcija (povezava) "App Remote".  
**N-Mark**  
S telefonom Android se dotanite nadzornega gumba, da se vzpostavi povezava BLUETOOTH.
- 5 Sprejemnik za daljinski upravljalnik**
- 6 Reža za disk**
- 7 Prikazovalnik**
- 8 Tipka ▲ (izmet diska)**
- 9 SRC (vir)**  
Vklopi enoto.  
Zamenjaj vir.
- OFF**  
Pritisnite in najmanj 1 sekundo držite za izklop naprave.  
Pritisnite in najmanj 2 sekundi držite za izklop naprave in prikazovalnika.
- 10 Tipka ↶ (nazaj)**  
Za vrnitev na prejšnji prikaz.  
**MODE (stran 9, 11, 14)**
- 11 Tipka CALL ☎**  
Vklop menija za klicanje. Sprejem/prekinitvev klica. Za preklop signala Bluetooth pritisnite in najmanj 2 sekundi držite.
- 12 MENU**  
Odprite nastavitveni meni.  
**-DSPL (prikazovalnik)**  
Pritisnite in držite, nato pritisnite za spremembo prikazane postavke.
- 13 Oštevilčene tipke (1 do 6)**  
Za sprejem shranjenih radijskih postaj. Za shranjevanje postaj pritisnite in držite. Pokličite shranjeno številko. Pritisnite in držite za shranitev telefonske številke.  
**ALBUM ▼/▲**  
Za preskakovanje albumov na avdio napravi. Za preskakovanje večih zaporednih albumov pritisnite in držite.  
**↺ (ponavljanje)**  
**↻ (naključno predvajanje)**  
**MIC (stran 14)**  
**PAUSE**

- 14 Tipka AF (Alternative Frequencies - alternativne frekvence) / TA (Traffic Announcement - prometne informacije)**

Nastavite AF in TA.

**-PTY (program type)**

Pritisnite in držite za izbiro PTY v RDS.

- 15 Vhodni priključek AUX**

- 16 USB vrata**

## Uvod

# Odstranjevanje sprednje plošče

Z odstranitvijo sprednje plošče napravo lahko zavarujete pred krajo.

- 1 Pritisnite tipko OFF ①.**

Enota je izklopljena.

- 2 Pritisnite tipko za odstranitev sprednje plošče ②, nato ploščo povlecite proti sebi.**

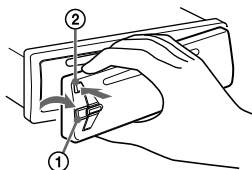

### Opozorilni signal

Če boste stikalo za kontaktni ključ obrnili v položaj OFF, ne da bi odstranili sprednjo ploščo, se bo za nekaj sekund oglasil opozorilni signal. Alarm se bo sprožil samo, če uporabljate vgrajeni ojačevalnik.

### Serijske številke

Prepričajte se, da se serijske številke na spodnji strani enote in na hrbtni strani sprednje plošče ujemajo. V nasprotnem primeru naprave BLUETOOTH ne bo mogoče združiti, povezati ali preklicati povezavo s funkcijo NFC.

## Pritrditev sprednje plošče

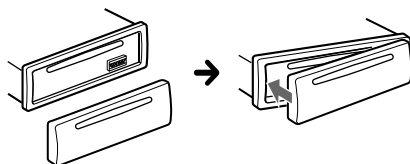

## Nastavitev ure

- 1 Pritisnite na MENU, z vrtenjem nadzornega gumba izberite [GENERAL], nato nanj pritisnite.**

- 2 Z vrtenjem nadzornega gumba izberite [CLOCK-ADJ], nato na gumb pritisnite.**

Utripati začne indikator za uro.



### 3 Z obračanjem nadzornega gumba nastavite uro in minute.

Za premikanje digitalnega indikatorja pritisnite na SEEK +/-.

### 4 Po nastavitvi minut pritisnite na MENU.

Nastavev je končana in ura začne teči.

Za prikaz ure pritisnite na DSPL.

## Prilagoditve naprave BLUETOOTH

Če priključite ustrezno napravo BLUETOOTH, boste lahko uživali v glasbi ali opravite prostoročni klic. Podrobnosti o priključitvi si oglejte v navodilih za uporabo, priloženih napravi.

Pred priključitvijo naprave znižajte glasnost enote; v nasprotnem primeru bo slišati glasen zvok.

### Združevanje in povezovanje naprave BLUETOOTH

Pred uporabo mora biti naprava Bluetooth (prenosni telefon, avdio naprava, itd.) "združena" s to enoto prek povezave Bluetooth. Združitev enoti in drugim napravam omogoča medsebojno prepoznavanje.



#### 1 Postavite napravo Bluetooth v razdalji 1 m od enote.

#### 2 Pritisnite in držite tipko CALL in z obračanjem nadzornega gumba izberite [PAIRING], nato na gumb pritisnite.

☎ utripa.

Enota vzpostavi način stanja pripravljenosti na združitve.

#### 3 Opravite združevanje na napravi BLUETOOTH, da le-ta zazna enoto.

#### 4 Izberite [Sony Car Audio], prikazan na zaslonu naprave BLUETOOTH.

Če se napis [Sony Car Audio] ne prikaže, ponovite postopek od koraka 2.



### 5 Če je na prikazovalniku priključene naprave potreben vpis gesla\*, vpišite [0000].

\* Izraz za geslo je odvisen od naprave, lahko je "koda", "PIN koda", "PIN številka" ali "geslo".

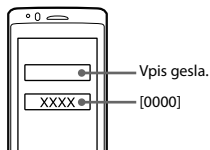

Ko je združitev opravljena, oznaka še naprej sveti.

### 6 Izberite enoto na napravi BLUETOOTH, da se vzpostavi BLUETOOTH povezava.

Ko je povezava vzpostavljena, zasveti ali .

#### Opomba

Medtem ko je enota povezana z Bluetooth napravo, druga naprava enote ne more prepoznati. Da bi omogočili zaznavanje enote, vklopite način združevanja in poiščite enoto prek druge naprave.

#### Preklic združitve

Za preklic združitve ponovite korak 2.

### Povezava z združeno napravo BLUETOOTH

Za uporabo združene naprave je potrebna povezava s to enoto. Nekatere združene naprave se bodo povezale samodejno.



#### 1 Pritisnite na tipko CALL in z obračanjem nadzornega gumba izberite "BT SIGNL", nato na gumb pritisnite.

Prepričajte se, da oznaka sveti.

#### 2 Vklopite funkcijo BLUETOOTH na napravi BLUETOOTH.

#### 3 Za povezavo s to enoto uporabite napravo BLUETOOTH.

Zasveti ali .

#### Simboli na prikazovalniku

	Zasveti, ko povežete prenosni telefon z enoto.
	Zasveti, ko povežete avdio napravo z enoto.
	Prikaže moč signala priključenega prenosnega telefona.

## Priključitev nazadnje povezane naprave s to enoto

Vklopite funkcijo BLUETOOTH na napravi BLUETOOTH. Pritisnite na SRC.

Izberite [BT PHONE] ali [BT AUDIO].

Pritisnite na ENTER, da povežete enoto s prenosnim telefonom ali PAUSE za povezavo z avdio napravo.

### Opomba

Med prenosom Bluetooth zvoka ne morete opraviti priključitve iz te enote v prenosni telefon. Priključitev opravite iz prenosnega telefona v to enoto. Čež predvajani zvok bo morda slišati šum priključevanja.

### Nasvet

Če je signal Bluetooth vklopljen: ko zaženete motor, enota samodejno ponovno poveže v nazadnje priključeni prenosni telefon.

## Namestitev mikrofona

Če uporabite mikrofona (ni priložen), boste izboljšali kakovost zvoka, ko govorite prek te enote. Podrobnosti o priključitvi mikrofona si oglejte v navodilih, priloženih mikrofону.

## Povezava pametnega telefona s funkcijo NFC (z enim dotikom)

Če se s pametnim telefonom, ki omogoča funkcijo NFC\*, dotaknemo nadzornega gumba, se enota z njem samodejno združi in poveže.

\* NFC (Near Field Communication) je tehnologija, ki zagotavlja brezžično komunikacijo na kratki razdalji med različnimi napravami, kot so prenosni telefoni in druge prenosne naprave. Funkcija NFC zagotavlja preprostejši prenos podatkov z dotikom simbola ali posebej zasnovanega dela na napravi, ki podpira funkcijo NFC.

**Pri pametnih telefonih z OS Android 4.0 ali manj je potrebno naložiti aplikacijo "NFC Easy Connect", na voljo v Google Play™. Nalaganje aplikacije ni mogoče v vseh državah.**

### 1 Na pametnem telefonu vklopite funkcijo NFC

Podrobnejše informacije o tem najdete v navodilih za uporabo pametnega telefona.

### 2 Z znakom N na pametnem telefonu se dotaknite znaka N na tej enoti.

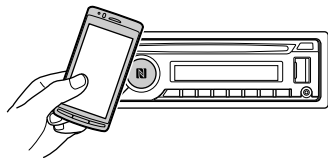

Prepričajte se, da  na prikazovalniku enote sveti.

## Izklop z enim dotikom

Ponovno se z znakom N na pametnem telefonu dotaknite znaka N na tej enoti.

### Opombi

- Med povezovanjem previdno ravajte s pametnim telefonom, da ga ne bi opraskali.
- Če je enota že povezana z drugo napravo, ki omogoča uporabo funkcije NFC, povezava z enim dotikom ne bo mogoča. V tem primeru prekinite povezavo z drugo napravo in ponovno vzpostavite povezavo s pametnim telefonom.

## Povezava z enoto iPhone/iPod (BLUETOOTH Auto Pairing)

Če v USB vrata priključite enoto iPhone/iPod z iOS5 ali kasnejšim, se enota združi in samodejno poveže z enoto iPhone/iPod. Da bi omogočili samodejno združevanje naprave BLUETOOTH, se prepričajte, da je [AUTO PAIRING] v BT nastavitvah nastavljen na [ON] (stran 18).

### 1 Vklopite funkcijo BLUETOOTH na enoti iPhone/iPod.

### 2 Priključite enoto iPhone/iPod v USB vrata.

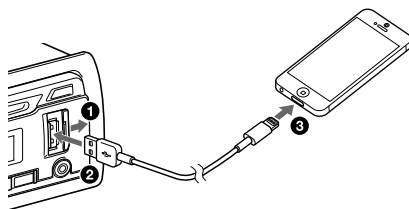

Prepričajte se, da simbol  na prikazovalniku enote sveti.

### Opomba

Funkcija BLUETOOTH Auto Pairing ne bo delovala, če je enota že povezana z drugo napravo BLUETOOTH. V tem primeru prekinite povezavo z drugo napravo in ponovno povežite enoto iPhone/iPod.

## Priključitev enote iPod/USB naprave

### 1 Znižajte glasnost na enoti.

### 2 Priključite napravo iPod/USB v enoto

Za priključitev enote iPod/USB uporabite USB priključni kabel za iPod (ni priložen).

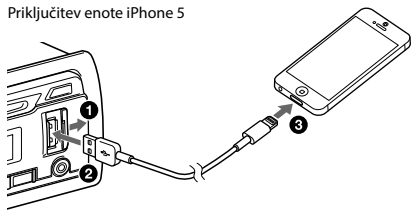

## Priključitev drugih prenosnih avdio naprav

- 1 Izklopite prenosno avdio napravo.
- 2 Znižajte jakost zvoka na enoti.
- 3 S priključnim kablom (ni priložen)\* priključite prenosno avdio napravo v vhodni priključek AUX (stereo mini vtič) na enoti.

\* Uporabite raven vtič.

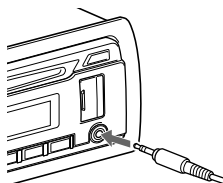

- 4 Pritisnite na SRC in izberite [AUX].

### Uskladitev stopnje glasnosti priključene naprave z drugimi napravami

Začnite predvajati prenosno avdio napravo pri zmerni jakosti in na enoti nastavite običajno glasnost za poslušanje.

Pritisnite na MENU in zavrtite nadzorni gumb. Izberite [SOUND] → [AUX VOL] (stran 18).

## Poslušanje radia

### Poslušanje radia

Za poslušanje radia pritisnite na SRC in izberite [TUNER].

### Samodejno shranjevanje (BTM)

- 1 Pritisčajte tipko MODE, da izberete frekvenčni pas (FM1, FM2, FM3, MW ali LW).
- 2 Pritisnite tipko MENU, zavrtite nadzorni gumb in izberite [GENERAL], nato pritisnite na gumb.
- 3 Vrtite nadzorni gumb, dokler se ne prikaže "BTM", nato na gumb pritisnite.  
Enota shrani postaje na številске tipke, v vrstnem redu glede na frekvence.

### Uglaševanje

- 1 Pritisčajte tipko MODE, da izberete frekvenčni pas (FM1, FM2, FM3, MW ali LW).
- 2 Opravite uglaševanje  
**Ročno uglaševanje**  
Pritisnite in držite tipko SEEK +/-, da poiščete približne frekvence, nato s pritiskanjem tipke SEEK +/- natančno nastavite želeno frekvenco.  
**Samodejno uglaševanje**  
Pritisnite tipko SEEK +/-.  
Iskanje se bo končalo, ko bo naprava našla postajo. Ponavljajte ta postopek, dokler ne najdete zelene postaje.

### Ročno shranjevanje

- 1 Med sprejemanjem postaje, ki jo želite shraniti, pritisnite in držite oštevilčeno tipko (1 do 6), dokler se ne prikaže oznaka "MEM".

### Sprejem shranjenih postaj

- 1 Izberite frekvenčni pas in pritisnite na oštevilčeno tipko (1 do 6).

# Uporaba funkcije RDS (Radio Data System)

## Nastavitev funkcij AF in TA

AF neprekinjeno išče najmočnejši signal postaje, TA pa nudi prometne informacije ali prometne programe (TP), če so na voljo.

### 1 Pritisčajte tipko AF/TA, dokler se ne prikaže zelena nastavitev.

#### Shranjevanje RDS postaj z nastavitvami AF in TA

RDS postaje lahko vnaprej nastavite, skupaj z nastavitvami AF/TA. Nastavite AF/TA, nato shranite postajo s funkcijo BTM ali ročno. Pri ročni nastavitvi lahko vnaprej nastavite tako postaje z RDS storitvami kot tudi postaje brez njih.

#### Sprejem nujnih obvestil

Če je vklopljena funkcija AF ali TA, bodo obvestila samodejno prekinila trenutno predvajani izvor.

#### Nastavitev glasnosti med sprejemanjem prometnih poročil

Če med prometnimi informacijami nastavite glasnost, se bo ta stopnja glasnosti shranila v pomnilnik za nadaljnje prometne informacije, ne glede na običajno stopnjo glasnosti.

#### Poslušanje regionalnega radijskega programa - REGIONAL

Kadar sta funkciji AF in REGIONAL vključeni: tovarniška nastavitev enote sprejem omeji na določeno področje, da se postaja ne bi prekopila na drugo regionalno postajo z močnejšim signalom. Če zapustite to področje sprejemanja programa nastavite možnost "REG-OFF" v nastavitvah GENERAL (stran 16).

## Izbira funkcije PTY

Uporabite funkcijo PTY za prikaz ali iskanje zelene vrste programa.

### 1 Med sprejemanjem postaje FM, pritisnite in držite tipko PTY.

### 2 Obračajte nadzorni gumb, dokler se ne prikaže zelena vrsta programa.

Naprava začne iskati postajo, ki oddaja izbrano vrsto programa

#### Vrste programa

**NEWS** (poročila), **AFFAIRS** (aktualni dogodki), **INFO** (informacije), **SPORT** (šport), **EDUCATE** (izobraževanje), **DRAMA** (dramska umetnost), **CULTURE** (kultura), **SCIENCE** (znanost), **VARIED** (različno), **POP M** (pop glasba), **ROCK M** (rock glasba), **EASY M** (nezahtevna glasba), **LIGHT M** (nezahtevna glasba), **CLASSICS** (klasika), **OTHER M** (druga glasba), **WEATHER** (vreme), **FINANCE** (denar), **CHILDREN** (otroški program), **SOCIAL A** (družbene zadeve), **RELIGION** (vera), **PHONE IN** (telefonski klici v oddaje), **TRAVEL** (potovanje), **LEISURE** (prosti čas), **JAZZ** (jazz glasba), **COUNTRY** (country glasba), **NATION M** (narodna glasba), **OLDIES** (starejša glasba), **FOLK M** (ljudska glasba), **DOCUMENT** (dokumentarne oddaje)

## Nastavitev funkcije CT

S CT podatki RDS prenosa lahko nastavite uro.

### 1 V nastavitvah GENERAL izberite [CT-ON] (stran 16).

## Predvajanje

### Predvajanje diska

#### 1 Vstavite disk (potiskana stran navzgor).

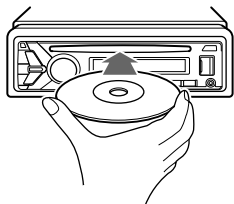

Predvajanje se samodejno začne

### Predvajanje naprave iPod/USB

V tem priročniku se izraz "iPod" uporablja splošno za iPod funkcije na enotah iPod in iPhone, razen če je navedeno drugače.

**Podrobnosti o združljivosti enote iPod si oglejte v poglavju "Enota iPod" (stran 19) ali obiščite spletno stran, navedeno na hrbtni strani.**

**Uporabljate lahko USB naprave vrste MSC (Mass Storage Class), združljive s standardom USB (npr. USB flash drive, digitalni medijski predvajalnik, telefon z Androidom).**

Pri nekaterih digitalnih medijskih predvajalnikih in telefonih z Androidom je potrebna nastavitvev načina USB povezave z MSC.

#### Opombe

- Podrobnosti o združljivosti USB naprave si oglejte na podporni spletni strani, navedeni na hrbtni strani.
- Predvajanje naslednjih datotek MP3/WMA/WAV ni mogoča:
  - s kompresijo brez izgub
  - z zaščito
  - datoteke DRM (Digital Rights Management)
  - pred presnemavanjem

#### 1 Priključite napravo iPod/USB v USB vrata (stran 8).

Predvajanje se samodejno začne.

Če je naprava že priključena, za začetek predvajanja pritisnite na tipko SRC in izberite [USB] (ko je naprava iPod prepoznana, se na prikazovalniku prikaže kratica [IPD]).

#### 2 Nastavite glasnost na enoti.

##### Ustavitev predvajanja

Pritisnite in 1 sekundo držite tipko OFF.

##### Odstranitev naprave

Ustavite predvajanje in nato napravo odstranite.

##### Opozorilo za iPhone

Če priključite iPhone prek USB-ja, bo glasnost telefonskega pogovora mogoče upravljati prek telefona in ne enote. Med klicem ne zvišujte glasnosti na enoti, ker bi se utegnili ob koncu pogovora pojaviti nenaden glasen zvok.

### Neposredno u pravljanje enote iPod - Passenger control

Med predvajanjem pritisnite in držite tipko MODE, dokler se ne prikaže napis "MODE IPOD" in lahko boste neposredno upravljali enoto iPod. Glasnost lahko nastavite samo na enoti.

##### Izklop funkcije Passenger control

Pritisnite in držite tipko MODE, dokler se ne prikaže napis "MODE AUDIO".

### Predvajanje BLUETOOTH naprave

Predvajate lahko vsebino na priključeni napravi, ki podpira profil BLUETOOTH A2DP (Advanced Audio Distribution Profile).



#### 1 Vzpostavite BLUETOOTH povezavo z avdio napravo (stran 7).

#### 2 Pritisnite na SRC in izberite [BT AUDIO].

#### 3 Uporabite avdio napravo za začetek predvajanja.

#### 4 Nastavite glasnost na enoti.

##### Opombe





- Pri nekaterih avdio napravah, se informacije kot so naslov, številka/čas posnetka in stanje predvajanja na enoti morda ne bodo pokazale.
- Če na enoti zamenjate vir, se predvajanje avdio naprave ne ustavi.
- Med delovanjem funkcije "App Remote" prek funkcije BLUETOOTH se napis [BT AUDIO] na prikazovalniku ne prikaže.

##### Uskladitev stopnje glasnosti naprave BLUETOOTH z drugimi viri

Začne predvajati napravo BLUETOOTH pri zmerni jakosti in na enoti nastavite običajno glasnost za poslušanje. Pritisnite na MENU in zavrtite nadzorni gumb. Izberite [SOUND] → [BTA VOL] (stran 18).



# Iskanje in predvajanje posnetkov

## Ponavljajoče predvajanje in predvajanje v naključnem zaporedju

- 1 Med predvajanjem pritisnite na  (repeat) za ponavljajoče predvajanje ali  (shuffle) za naključno predvajanje.**
- 2 Pritiskajte na  (repeat) ali  (shuffle) in izberite zeleni način predvajanja.**  
Predvajanje v izbranem načinu predvajanja se bo začel čez nekaj časa.

Razpoložljivost načinov predvajanja je odvisno od izbranega vira.

## Iskanje posnetka po imenu (Quick-BrowZer™)

- 1 Med predvajanjem CD-ja, USB-ja ali BT avdio naprave\*1 pritisnite na  (iskanje)\*2 da se prikaže seznam kategorij.**  
Ko se prikaže seznam posnetkov, večkrat pritisnite na  (nazaj), da se prikaže zelena kategorija.

\*1 Na voljo samo za avdio naprave, ki podpirajo profil AVRCP (Audio Video Remote Control Profile) 1,4 ali novejši.

\*2 Med USB predvajanjem pritisnite in najmanj 2 sekundi držite tipko  (iskanje) za vrnitev na začetek seznama kategorij.

- 2 Z obračanjem nadzornega gumba izberite zeleno kategorijo iskanja, nato jo s pritiskom na gumb potrdite.**
- 3 S ponavljanjem koraka 2 poiščite zeleni posnetek.**  
Predvajanje se začne.

### Izklop načina Quick-BrowZer

Pritisnite na  (iskanje).

## Iskanje s preskakovanjem postavk (način Jump)

- 1 Pritisnite na  (iskanje).**
- 2 Pritisnite na SEEK +.**
- 3 Z obračanjem nadzornega gumba izberite postavko.**

Seznam se preskakuje v korakih po 10% skupnega števila postavk.

- 4 Pritisnite na ENTER za vrnitev na način Quick-BrowZer.**

Prikaže se izbrana postavka.

- 5 Z obračanjem nadzornega gumba izberite zeleno postavko, nato na gumb pritisnite.**  
Predvajanje se začne.

## Prostoročno govorjenje

Ko je enota priključena v prenosni telefon, lahko opravite/sprejmete prostoročni klic prek enote. Podrobnosti si oglejte v poglavju "Priprava BLUETOOTH naprave" (stran 7).



## Sprejemanje klicev

### 1 Ko sprejmete klic, pritisnite na tipko CALL.

Telefonski pogovor se začne.

#### Opomba

Zvonjenje in glas klicatelja oddajata le sprednja zvočnika.

#### Zavrnitev klica

Pritisnite in približno 1 sekundo držite tipko OFF.

#### Zaključitev klica

Ponovno pritisnite na CALL.

## Opravljanje klicev

Če je priključen telefon, ki podpira profil PBAP (Phone Book Access Profile), lahko telefonski klic opravite prek telefonskega imenika ali seznama prejšnjih klicev.

### Klicanje s pomočjo telefonskega imenika

- 1 Pritisnite na tipko CALL, z obračajanjem nadzornega gumba izberite [PHONEBOOK] in nato na gumb pritisnite.
- 2 Z obračanjem nadzornega gumba izberite prvo črko v seznamu inicialk in pritisnite na gumb.
- 3 Z obračanjem nadzornega gumba izberite ime v seznamu imen in pritisnite na gumb.
- 4 Z obračanjem nadzornega gumba izberite številko v seznamu števil in pritisnite na gumb.

Telefonski klic se začne.

### Klicanje iz seznama zadnjih klicev (Call history)

- 1 Pritisnite na tipko CALL, z obračajanjem nadzornega gumba izberite [RECENT CALL] in nato na gumb pritisnite.  
Prikaže se seznam zadnjih klicev (Call History).
- 2 Z obračanjem nadzornega gumba izberite ime in številko iz seznama zadnjih klicev, nato pa na gumb pritisnite.  
Telefonski klic se začne.

### Klicanje z vnosom telefonske številke

- 1 Pritisnite na tipko CALL, z obračajanjem nadzornega gumba izberite [DIAL NUMBER] in nato na gumb pritisnite.
- 2 Z obračanjem nadzornega gumba vpišite telefonsko številko in na koncu izberite [ ] (presledek), nato pa pritisnite na tipko ENTER\*.  
Klic se začne.  
\* Za premik digitalne indikacije pritisnite na SEEK +/-.

#### Opomba

Na prikazovalniku se namesto znaka [#] prikaže [ \_ ].

### Klicanje s ponovno izbiro iste številke

- 1 Pritisnite na tipko CALL, z obračajanjem nadzornega gumba izberite [REDIAL] in nato na gumb pritisnite.  
Klic se začne.

### Shranjevanje telefonskih števil

Na tipko Preset lahko shranite vse do 6 kontaktov.

- 1 Izberite telefonsko številko, ki jo želite shraniti (v telefonskem imeniku, seznamu prejšnjih klicev ali z vpisom številke).  
Telefonske številke se prikaže na prikazovalniku enote.
- 2 Pritisnite in držite oštevilčeno tipko (1 do 6), dokler se ne prikaže [MEM].  
Kontakt se shrani.

## Klicanje vnaprej nastavljene številke

- 1 Pritisnite na SRC, obračanjem nadzornega gumba izberite [BT PHONE] in nato na gumb pritisnite.**
- 2 Pritisnite na oštevilčeno tipko (1 do 6) in izberite kontakt, ki ga želite poklicati.**
- 3 Pritisnite na ENTER.**  
Klic se začne.

## Klicanje s funkcijo "Voice tags" (glasovne oznake)

Klica lahko opravite tako, da izgovorite glasovno oznako, shranjeno v priključenem prenosnem telefonu, ki ima funkcijo glasovnega izbiranja številke.

- 1 Pritisnite na tipko CALL in obračajte nadzorni gumb, dokler se ne prikaže napis "VOICE DIAL", nato na gumb pritisnite.**  
Lahko tudi pritisnete na ENTER, medtem ko je funkcija App remote izklopljena.
- 2 Izgovorite glasovno oznako, shranjeno na prenosnem telefonu.**  
Enota prepozna glas in klic se izvede.

### Preključitev glasovnega izbiranja številke

Pritisnite na ENTER.

## Razpoložljive funkcije med klicem

### Nastavitev glasnosti zvonjenja in glasu govorca

Stopnjo glasnosti zvonjenja in glasu govorca lahko vnaprej nastavite.

#### Nastavitev glasnosti zvonjenja:

Med sprejemanjem klica obračajte nadzorni gumb.

#### Nastavitev glasnosti glasu govorca:

Med klicem obračajte nadzorni gumb.

### Nastavitev glasnosti druge osebe (funkcija "Mic Gain")

Pritisnite na MIC.

Nastavite nivo glasnosti: [MIC-LOW], [MIC-MID], [MIC-HI].

### Zmanjšanje odmeva in šuma (Echo Canceler / Noise Canceler Mode)

Pritisnite in držite tipko MIC.

Nastavljiv način: [EC/NC-1], [EC/NC-2].

### Preusmeritev klica

Če želite vklopiti/izklopiti določeno napravo (enoto/prenosni telefon), pritisnite na MODE ali uporabite prenosni telefon.

### Opomba

Pri nekaterih telefonih se utegne prostoročna povezava prekiniti, ko poskušate klic preusmeriti.

### Preverjanje stanja sporočil SMS/e-pošte\*

Ko sprejmete nov SMS/e-pošto, utripa simbol . Če imate neprebrana sporočila, simbol sveti.

\* Na voljo samo pri telefonih, ki podpirajo funkcijo MAP (Message Access Profile).

## Uporabne funkcije

## Aplikacija "App Remote" za iPhone/Android

Potrebno je naložiti aplikacijo "App Remote", s spletno trgovino App Store za iPhone ali iz Google Play za Android.

Aplikacija "App Remote" vam omogoča naslednje:

- Upravljanje enote za upravljanje združitvenih aplikacij na telefonu iPhone/Android,
- Upravljanje telefona iPhone/Android s prstom, da lahko nadzirate vir enote,
- Zagon aplikacije/avdio vira in iskanje ključne besede na aplikaciji, z izgovarjanjem besede ali fraze v mikrofona (samo telefon z Androidom).
- Branje tekstovnih sporočil, sporočil SMS, e-pošte, sporočil na Twitter-ju, Facebook-u, koledarju, itd in odgovarjanje na tekstovna sporočila, sporočila SMS, e-pošto (samo telefon z Androidom).
- Nastavitev zvoka (EQ10, razmerja spredaj/zadaj in levo/desno, položaj poslušanja) na enoti prek telefona iPhone/Android.



### Opombe

- Za vašo varnost: upoštevajte prometne predpise in ne uporabljajte aplikacije medtem ko vozite.
- Razpoložljivost funkcij je odvisna od aplikacij. Podrobnosti o razpoložljivosti aplikacij si oglejte na podporni strani, navedeni na hrbtni strani.
- Aplikacija "App Remote" ver. 2.0 prek USB-ja je združljiva s telefoni z nameščenim iOS 5/iOS 6.
- Aplikacija "App Remote" ver. 2.0 prek povezave BLUETOOTH je združljiva z napravami Android z nameščenim programom Android 2.2, 2.3, 3.\*, 4.0, 4.1 in 4.2.
- Funkcija prepoznavanja glasu pri nekaterih pametnih telefonih ne deluje. V tem primeru izberite [Settings] - [Voice Recognition].
- Branje sporočil SMS/e-pošte/opomnikov je na voljo pri napravah Android z nameščenim TTS.
- Za branje sporočil Twitter/Facebook/koledarju, itd. je potrebna aplikacija "Smart Connect", ki jo nudi Sony Mobile Communications.



## Vzpostavlanje povezave "App Remote"

- 1 Priključite iPhone v USB vrata ali telefon Android s funkcijo BLUETOOTH.
- 2 Zaženite aplikacijo "App Remote".
- 3 Pritisnite in najmanj 2 sekundi držite tipko APP na enoti.

Povezovanje s telefonom iPhone/Android se začne. Podrobnosti o upravljanju telefona iPhone/Android si oglejte v pomoči za uporabo aplikacije.

### Če se prikaže številka naprave

Prepričajte se, da se enaka številka (npr. 123456) prikaže na enoti in na mobilni napravi, nato pritisnite na ENTER na enoti in izberite [Yes] na mobilni napravi.

### Prekinitev povezave

Pritisnite in držite tipko APP.

### Izbira vira ali aplikacije

Z uporabo enote lahko izberete zeleni vir ali aplikacijo na pametnem telefonu.

- 1 Z obračanjem nadzornega gumba izberite zeleni vir ali aplikacijo, nato na gumb pritisnite.



Za izbiro drugega vira ali aplikacije pritisnite na SRC, nato z obračanjem gumba izberite zeleni vir ali aplikacijo.

### Glasovna objava različnih informacij (samo telefon z Androidom)

Ko enota sprejme sporočilo SMS/e-pošto, sporočilo na Twitter-ju/Facebook-u/koledarju, itd. se le-to samodejno objavi prek avtomobilskih zvočnikov.



Podrobnosti o nastavitvah si oglejte v pomoči za uporabo aplikacije.

### Vklop glasovnega prepoznavanja (samo telefon z Androidom)

Če aplikacijo registrirate, jo boste lahko upravljali z glasovnim ukazom.

### Vklop glasovnega prepoznavanja

- 1 Pritisnite na ENTER, da vklopite funkcijo glasovnega prepoznavanja.
- 2 Ko se na telefonu z Androidom prikaže napis [Say Source or App], v mikrofون izgovorite zeleni glasovni ukaz.

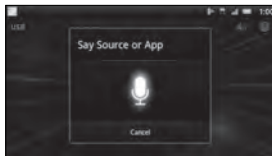

### Opombe

- Funkcija glasovnega prepoznavanja v določenih primerih ne bo delovala.
- Delovanje funkcije glasovnega prepoznavanja je odvisno od delovanja priključenega telefona z Androidom.
- Uporabljajte to funkcijo v pogojih, kjer je šum (npr. motorja) minimalen.

### Če izberete glasbeno ali video aplikacijo\*

Pritisnite na 1 ali 2 in vklopite način HID, nato s tipko SEEK +/- izberite postavko za predvajanje in pritisnite na ENTER, da se predvanje začne.

\* Na voljo samo za telefone Android, ki podpirajo profil HID (Human Interface Device Profile)

### Nastavitev zvoka

Nastavitve EQ, BAL/FAD/SAW in položaj lahko nastavite prek pametnega telefona.



Podrobnosti o nastavitvah si oglejte v pomoči za uporabo aplikacije.

## Nastavitve

### Preklic načina DEMO

Prikaz demonstracije, ki se prikaže med izključevanjem enote, lahko prekličete.

- 1 Pritisnite na tipko MENU, z obračanjem nadzornega gumba izberite [DISPLAY] in nato na gumb pritisnite.**
- 2 Vrtite nadzorni gumb, dokler se ne prikaže napis "DEMO", nato na gumb pritisnite.**
- 3 Z obračanjem nadzornega gumba izberite [DEMO-OFF], nato na gumb pritisnite.**
- 4 Rotate the control dial to select [DEMO-OFF], then press it.**  
Nastavitev je končana.
- 5 Dvakrat pritisnite tipko ↵ (nazaj).**  
Prikaz se vrne na običajno predvajanje / sprejem.

### Osnovne nastavitve

Postavke v meniju lahko nastavite na naslednji postopek. Naslednje postavke lahko nastavite glede na vir in nastavitvev.

- 1 Pritisnite na MENU.**
- 2 Z obračanjem nadzornega gumba izberite nastavitveno kategorijo in nato na gumb pritisnite.**  
Nastavitvene kategorije so naslednje:
  - Splošne nastavitve (GENERAL) (stran 16)
  - Nastavitve zvoka (SOUND) (stran 16)
  - Nastavitve prikaza (DISPLAY) (stran 19)
  - Nastavitev BT (BLUETOOTH) (stran 22)
  - Nastavitev APP REM (App Remote) (stran 22)
- 3 Z obračanjem nadzornega gumba izberite možnosti in nato na gumb pritisnite.**

#### Vrnitev na predhodni prikaz

Pritisnite na ↵ (nazaj).

### Splošne nastavitve (GENERAL)

**CLOCK-ADJ** (nastavitev ure) (stran 6)

#### CAUT ALM (opozorilni alarm)

Vklopi se opozorilni alarm: [ON], [OFF] (stran 6) (na voljo samo, če je enota izklopljena).

#### BEEP

Izbirate lahko med: [ON], [OFF].

#### AUTO OFF

Samodejno se izklopi ob želeni uri, ki je enote izklopljena: [NO], [30S] (sekunde), [30M] minute), [60M] (minute).

#### AUX-A (AUX audio)

Vklopi prikaz izvora AUX: [ON], [OFF]. (na voljo samo, če je enota izklopljena).

#### CT (clock time- ura)

Aktivira funkcijo CT: [ON], [OFF] (stran 10).

#### REGIONAL

Omeji sprejem na določeno področje: [ON], [OFF] (na voljo samo, če sprejemate frekvenco FM).

#### BTM (stran 9)

### Nastavitve zvoka

#### C.AUDIO+ (clear audio+)

Ustvari zvok z optimizacijo digitalnega signala z nastavitvijo zvoka, ki jo priporoča Sony: [ON], [OFF]. (Če se nastavitev [EQ PRESET] spremeni, se samodejno nastavi na [OFF]).

#### EQ10 PRESET

Izbere se krivulja izenačevalnika med 10imi krivuljami in izklopom: [R AND B], [ROCK], [POP], [DANCE], [HIP-HOP], [ELECTRONICA], [JAZZ], [SOUL], [COUNTRY], [CUSTOM], [OFF].

Nastavitev krivulje izenačevalnika lahko shranite za vsak vir posebej.

#### EQ10 SETTING

Nastavi se [CUSTOM] v EQ10.

#### BASE

Kot osnova za nadaljnje nastavitve se izbere vnaprej nastavljena krivulja izenačevalnika: [BAND1] 32 Hz, [BAND2] 63 Hz, [BAND3] 125 Hz, [BAND4] 250 Hz, [BAND5] 500 Hz, [BAND6] 1 kHz, [BAND7] 2 kHz, [BAND8] 4 kHz, [BAND9] 8 kHz, [BAND10] 16 kHz. Glasnost lahko nastavite v korakih po 1 dB, od -6 dB do +6 dB.

#### POSITION (mesto poslušanja)

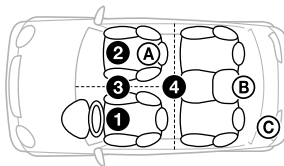

**SET F/R POS** (nastavitev razmerja spredaj/zadaj)

Posnema naravno zvočno polje z zakasnitvijo izhodnega zvoka iz sprednjega/zadnjega zvočnika, v skladu s položajem.

**FRONT L** (1): sprednji levi

**FRONT R** (2): sprednji desni

**FRONT** (3): sprednji srednji

**ALL** (4): na sredi avta

**CUSTOM**: položaj, nastavljen s funkcijo App Remote

**OFF**: položaj se ne nastavi

**ADJ POSITION\*** (nastavitev položaja)

Natančna nastavitev položaja poslušanja.

Obseg nastavitve: [+3] – [CENTER] – [-3].

**SET SW POS\*** (nastavitev položaja nizkotonskega zvočnika)

**NEAR** (A): blizu

**NORMAL** (B): običajno

**FAR** (C): daleč

---

## BALANCE

Nastavitev razmerja zvoka: [RIGHT-15] – [CENTER] – [LEFT-15].

---

## FADER

Za nastavitev razmerja med sprednjimi in zadnjimi zvočniki: [FRONT-15] – [CENTER] – [REAR-15].

---

**DSEE** (digital sound enhancement engine- naprava za izboljšavo digitalnega zvoka)

Ta funkcija izboljša digitalno kompresiran zvok, tako da povrne visoke frekvence, izgubljene v procesu kompresiranja.

Nastavitev lahko shranite za vsak vir posebej (razen za radijski sprejemnik).

Izbere način DSEE: [ON], [OFF]

---

## LOUDNESS

Omogoča vam poslušanje jasnega zvoka tudi pri nizki jakosti: [ON], [OFF].

---

## AAV (advanced auto volume)

Nastavi stopnjo glasnosti predvajanja vseh predvajanih virov na optimalno stopnjo: [ON], [OFF].

---

## RB ENH (rear bass enhancer)

Funkcija Rear Bass Enhancer poudari nizke tone, tako da zadnjim zvočnikom dodeli nastavitev nizkoprepustnega filtra. Ta funkcija zadnjim zvočnikom omogoča, da prevzamejo funkcijo nizkotonca, v primeru, da priključite le enega. (Na voljo samo, če je [SW DIREC] nastavljen na [OFF].

**RBE MODE** (rear bass enhancer mode)

Izbere način poudarjanja nizkih tonov: [1], [2], [3], [OFF].

**LPF FREQ** (frekvenca nizkoprepustnega filtra)

Izbirate lahko med naslednjimi frekvencami rezanja nizkotoncev: [50Hz], [60Hz], [80Hz], [100Hz], [120Hz].

**LPF SLOP** (krivulja nizkoprepustnega filtra)

Za izbiro LPF krivulje: [1], [2], [3].

---

**SW DIREC** (neposredna priključitev nizkotonskega zvočnika)

Nizkotonski zvočnik lahko uporabite brez ojačevalnika, če ga povežete s kablom za zadnji

zvočnik. (Na voljo samo, če je način [RBE MODE] nastavljen na [OFF].

Povežite 4 - 8 omski nizkotonski zvočnik z enim od kablov za zadnji zvočnik. Ne povežite zvočnika z drugim kablom za zadnji zvočnik.

**SW MODE** (način nizkotonca)

Izberete lahko način nizkotonca: [1], [2], [3], [OFF].

**SW PHASE** (faza nizkotonca)

Izberete lahko fazo nizkotonca: [NORMAL], [REV].

**SW POS\*** (nastavitev položaja nizkotonca)

Izberete lahko položaj nizkotonca: [NEAR], [NORMAL], [FAR].

**LPF FREQ** (frekvenca nizkoprepustnega filtra)

Izbirate lahko med naslednjimi frekvencami rezanja nizkotoncev: [50Hz], [60Hz], [80Hz], [100Hz], [120Hz].

**LPF SLOP** (krivulja nizkoprepustnega filtra)

Za izbiro LPF krivulje: [1], [2], [3].

---

## S.WOOFER (nizkotonski zvočnik)

**SW LEVEL** (nivo nizkotonca)

Nastavitev glasnosti nizkotonca:

[+10 dB] – [0 dB] – [-10 dB].

([ATT] se prikaže pri najnižji nastavitvi).

**SW PHASE** (faza nizkotonca)

Izberete lahko fazo nizkotonca: [NORMAL], [REV].

**SW POS\*** (nastavitev položaja nizkotonca)

Izberete lahko položaj nizkotonca: [NEAR], [NORMAL], [FAR].

**LPF FREQ** (frekvenca nizkoprepustnega filtra)

Izbirate lahko med naslednjimi frekvencami rezanja nizkotoncev: [50Hz], [60Hz], [80Hz], [100Hz], [120Hz].

**LPF SLOP** (krivulja nizkoprepustnega filtra)

Za izbiro LPF krivulje: [1], [2], [3].

---

## HPF (visokoprepustni filter)

**HPF FREQ** (frekvenca visokoprepustnega filtra)

Frekvenco rezanja sprednjih/zadnjih zvočnikov lahko izbirate med: [OFF], [50Hz], [60Hz], [80Hz], [100Hz], [120Hz].

**HPF SLOP** (krivulja visokoprepustnega filtra)

Za izbiro HPF krivulje (samo, če [HPF FREQ] ni nastavljen na [OFF]): [1], [2], [3].

---

#### AUX VOL (AUX volume level)

Za nastavev nivoja glasnosti posameznih priključenih dodatnih naprav: [+18 dB] – [0 dB] – [-8 dB].

Pri tej nastavitvi ni potrebno nastaviti nivoja glasnosti med izvori.

---

#### BTA VOL (BLUETOOTH audio volume level)

Nastavite lahko glasnost za posamezno priključeno BLUETOOTH napravo: [+6 dB] – [0 dB] – [-6 dB].

Pri tej nastavitvi ni potrebno nastaviti nivoja glasnosti med izvori.

---

\* Se ne prikaže, če je [SET F/R POS] nastavljen na [OFF].

---

## Nastavitev prikaza

---

#### DEMO (demonstracija)

Vklopi demonstracijo: [ON], [OFF].

---

#### DIMMER

Za spremembo osvetlitve prikaza:

**AT** (auto)

Ko vklopite luči, se osvetlitev prikazovalnika samodejno zatemni.

**ON**

Prikazovalnik se zatemni.

**OFF**

Funkcija zatemnitve je izklopljena.

---

#### COLOR (tovarniško nastavljena barva)

Za barvo prikazovalnika in tipk na glavni enoti lahko izberete tovarniško nastavljeno barvo.

Izbirate lahko med 12-imi tovarniško nastavljenimi barvami, 1 osebno nastavljeno barvo in 5-imi tovarniško nastavljenimi vzorci.

---

#### CUSTOM-C (prilagojena barva)

Za prikazovalnik in tipke se registrira osebno nastavljena barva.

**BASE**

Za nadaljnje nastavitve lahko kot osnovo izberete tovarniško nastavljeno barvo: [RGB RED], [RGB GRN], [RGB BLUE].

Barvni obseg: [0] - [32] ([0] ni mogoče nastaviti za vse barvne obsege.)

**DAYNIGHT**

Nastavi drugo barvo za način DAY/NIGHT (dan/noč) v skladu z nastavitvijo zatemnitve:

- [DAY]: [DIMMER] se nastavi na [OFF] ali [AUTO] (izklopite sprednje luči)

- [NIGHT]: [DIMMER] se nastavi na [ON] ali [AUTO] (izklopite sprednje luči)

---

#### SND SYNC (sinhronizacija zvoka)

Izberete lahko barvo z zvočno sinhronizacijo: [ON], [OFF].

---

#### WHT MENU (white menu)

Meni lahko prikažete jasneje (belo), ne da bi vas skrbela nastavev barve: [ON], [OFF].

---

#### START-WHT (start white)

Če pritisnete na SRC, prikazovalnik in tipke na glavni enoti najprej enkrat zasvetijo belo, nato se spremenijo v osebno izbrano barvo: [ON], [OFF].

---

#### AUTO SCR (auto scroll)

Za samodejno potovanje daljših postavk prek prikazovalnika: [ON], [OFF].

---

## Nastavitev BT (BLUETOOTH)

Ta nastavitveni meni lahko odprete tudi s pritiskom na CALL.

---

#### PAIRING (stran 7)

---

#### PHONEBOOK (stran 13)

---

#### REDIAL (stran 13)

---

#### RECENT CALL (stran 13)

---

#### VOICE DIAL (stran 14)

---

#### DIAL NUMBER (stran 13)

---

#### RINGTONE

Izbere lahko možnost, da zvok zvonjenja oddaja enota ali priključen prenosni telefon: [1] (ta enota), [2] (prenosni telefon).

---

#### AUTO ANS (samodejni sprejem klica)

Nastavi to enoto, da samodejno sprejme vhodni klic: [OFF], [1] (približno 3 sekunde), [2] (približno 10 sekund).

---

#### AUTO PAIRING

BLUETOOTH združevanje se začne samodejno, če je naprava z iOS različice 5.0 ali kasnejša priključena prek USB-ja: [ON], [OFF].

---

#### BT SIGNAL (BLUETOOTH signal) (stran 7)

Vklop/izklop signala Bluetooth: [ON], [OFF].

---

#### BT INIT (BLUETOOTH initialize)

Inicializacija vseh BLUETOOTH nastavitev (informacije o združevanju, prednastavljena številka, informacije o napravi, itd.

Preden enoto odvržete inicializirajte vse nastavitve.

---

## Nastavitve APP REM

Vzpostavite in prekinite funkcijo App Remote (povezavo).

## Dodatne informacije

### Opozorila

- Če je bil avto parkiran na soncu in se zato temperatura v njegovi notranjosti bistveno zviša, počakajte, da se naprava pred uporabo nekoliko ohladi.
- Ne puščajte sprednje plošče ali avdio naprave v avtu, parkiranem na soncu, ker bi zaradi visoke temperature prišlo do okvare.
- Električna antena se bo med delovanjem samodejno raztegnila.

### Opombe glede kondenzacije vlage

Če se v napravi pojavi vlaga, odstranite disk in počakajte približno eno uro, da vlaga izhlapi.

### Ohranitev visoke kakovosti zvoka

Pazite, da ne boste enote poškropili s tekočino.

### Opombe v zvezi s CD-jem

- Diskov ne izpostavljajte neposredni sončni svetlobi ali toplotnim virom, na primer cevm za vroč zrak.
- Pred predvajanjem obrišite disk s čistilno krpo od sredine navzven. Ne uporabljajte topil (npr. bencin, komercialna čistila).
- Enota je izdelana za predvajanje diskov, ki ustrezajo standardu CD (Compact Disc). Dvojni diski (DualDisc) in nekateri drugi glasbeni diski, kodirani s tehnologijo za zaščito avtorskih pravic, ne ustrezajo temu standardu, zato jih enota ne bo mogla predvajati.
- Diski, ki jih enota NE MORE predvajati:
  - diski z nalepkami, lepljivim lepilom ali papirjem, ipd., ki bi utegnili povzročiti okvaro diska,
  - diski nenavadnih oblik (v obliki srca, osmerokotnika, ipd.), ki bi utegnili povzročiti okvaro enote,
  - 8cm diski.



### Opombe v zvezi z diski vrste CD-R/CD-RW

- Največje število: (samo CD-R/CD-RW)
  - map (albumov): 150 (vključno z glavno mapo),
  - datotek (posnetkov) in map: 300 (če ime mape/datoteke vsebuje mnogo znakov, se to število zmanjša),
  - prikazanih znakov za ime mape/datoteke je 32 (Joliet) ali 64 (Romeo).
- Če je disk posnet v načinu Multi Session in se začne z delom CD-DA, ga enota prepozna kot disk CD-DA in drugih delov ne predvaja.
- Diski, ki jih enota NE MORE predvajati:
  - CD-R/CD-RW s posnetki slabe kakovosti,
  - CD-R/CD-RW posneti z nezdržljivo snemalno napravo,
  - CD-R/CD-RW, ki ni bil pravilno zaključen,

- CD-R/CD-RW, ki ni posnet v formatu CD ali MP3, ki ustreza standardu ISO9660 Level 1/Level 2/Romeo ali Multi-session.

### Zaporedje predvajanja datotek MP3/WMA

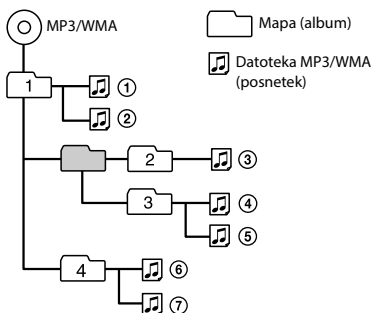

### Nekaj o napravi iPod

- Priključite lahko naslednje modele iPod. Pred uporabo posodobite napravo iPod na najnovejši program.

Združljivi modeli iPhone/iPod

Združljivi modeli	USB
iPhone 5	○
iPhone 4S	○
iPhone 4	○
iPhone 3GS	○
iPhone 3G	○
iPod touch (5. generacija)	○
iPod touch (4. generacija)	○
iPod touch (3. generacija)	○
iPod touch (2. generacija)	○
iPod classic	○
iPod nano (7. generacija)	○
iPod nano (6. generacija)	○
iPod nano (5. generacija)	○
iPod nano (4. generacija)	○
iPod nano (3. generacija)	○

- "Made for iPod" pomeni, da je bila elektronska naprava izdelana posebej za priključitev v enoto iPod in da je ima potrdilo izdelovalca, da ustreza standardom delovanja družbe Apple. Apple ni odgovoren za delovanje te naprave ali za združljivost s standardi za varnost in urejanje. Pomnite, da utegne uporaba te naprave z enoto iPod ali iPhone vplivati na brezžično delovanje.

## Nekaj o funkciji Bluetooth

### Kaj je tehnologija Bluetooth?

- Brezžična tehnologija Bluetooth je tehnologija kratkega dometa, ki omogoča brezžičen prenos podatkov med digitalnimi napravami, kot sta prenosni telefon in slušalke. Brezžična tehnologija Bluetooth deluje znotraj dometa približno 10 metrov. Običajno se povezuje dve napravi, lahko pa povežete tudi več naprav hkrati.
- Za priključitev ne potrebujete kabla, ker je Bluetooth brezžična tehnologija. Napravam tudi ni potrebno, da so obrnjene ena proti drugi, kot pri infrardeči tehnologiji. Tako napravo lahko uporabljate, na primer, v vreči ali žepu.
- Tehnologija Bluetooth je mednarodni standard, katerega podpira že na milijone podjetij po vsem svetu, mnoga podjetja pa jo vključujejo v svoje izdelke.

### Komunikacija Bluetooth

- Brezžična tehnologija Bluetooth deluje znotraj približno 10 m obsega. Maksimalni komunikacijski obseg je odvisen od ovir (ljudi, kovine, sten, itd.) in elektromagnetnega.
- Naslednji pogoji utegnejo vplivati na občutljivost komunikacije Bluetooth:
  - med enoto in napravo Bluetooth se nahaja ovira (človek, kovina, stena, ipd.),
  - v bližini enote je v uporabi naprava, ki uporablja 2,4 GHz frekvenco, npr. brezžična naprava LAN, brezžični telefon ali mikrovalovna pečica.
- Ker naprav Bluetooth in brezžična naprava LAN (IEEE802.11b/g) uporabljata enako frekvenco, se utegnejo pojaviti mikrovalovne motnje, ki vplivajo na hitrost komunikacije, povzročajo šum in nepravilno povezavo, če enoto uporabljate v bližini brezžične naprave LAN. V tem primeru opravite naslednje:
  - uporabljajte enoto najmanj 10 m oddaljeno od brezžične naprave LAN,
  - če enoto uporabljate v oddaljenosti 10 m od brezžične naprave LAN, le-to izklopite,
  - postavite enoto in napravo Bluetooth čim bližje druga drugi.

- Mikrovalovi, ki jih oddaja naprava Bluetooth, utegnejo vplivati na delovanje elektronskih zdravstvenih naprav. Na naslednjih mestih izključite enoto in napravo Bluetooth, ker bi utegnili povzročiti nesrečo:
  - kjer je prisoten vnetljiv plin, v bolnicah, na vlaku, v avionu ali na bencinski črpalki,
  - v bližini avtomatskih vrat ali požarnega alarma.
- Ta enota podpira varnostne, ki ustrezajo standardu Bluetooth, za varno povezavo pri uporabi brezžične tehnologije Bluetooth, vendar pa varnost morda ne bo zadostovala glede na nastavitve. Bodite pazljivi pri komunikaciji z brezžično tehnologijo Bluetooth.
- Ne prevzemamo nikakršne odgovornosti za informacije med komunikacijo Bluetooth.
- Povezave z vsemi napravami Bluetooth ne moremo zagotoviti.
  - naprava, ki predstavlja funkcijo Bluetooth mora ustrezati standardu Bluetooth, ki jo določa Bluetooth SIG in morab biti overovljena,
  - tudi če priključena naprava ustreza zgoraj omenjenemu standardu Bluetooth, nekaterih naprav morda ne bo mogoče pravilno priključiti ali morda ne bodo pravilno delovale, kar je odvisno od funkcij in tehničnih lastnosti naprave,
  - med prostoročnim govorjenjem po telefonu se utegne pojaviti šum, kar je odvisno od naprave in od komunikacijskega okolja.
- Pri nekaterih priključenih napravah utenge začetek komunikacije trajati nekaj časa.

### Ostalo

- Naprava Bluetooth morda ne bo delovala z nekaterimi prenosnimi telefoni, kar je odvisno od radijskih valov in od lokacije, kjer opremo uporabljate.
- Če se po uporabi naprave Bluetooth čutite nelagodje, takoj prenehajte z njeno uporabo. Če se težava ponavlja, se posvetujte z najbližjim prodajalcem opreme Sony.

**Če imate vprašanja ali težave v zvezi z enoto, ki v tem priročniku niso navedene, se posvetujte z najbližjim prodajalcem opreme Sony.**

## Vzdrževanje

### Čiščenje kontaktov

Vzrok motenj v delovanju naprave so lahko umazani kontakti med napravo in prednjo ploščo. Da bi to preprečili, odprite sprednjo ploščo (stran 7) in s kosmom vate očistite kontakte. Pri tem ne pritiskajte premočno, saj se kontakti lahko poškodujejo.

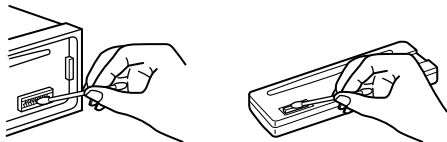

### Opombi

- Zaradi varnostnih razlogov pred čiščenjem kontaktov ugasnite motor in odstranite ključ iz ključavnice za zagon motorja.
- Kontaktov se nikoli ne dotikajte s prsti ali kovinskimi predmeti.

## Tehnični podatki

### Radijski sprejemnik

#### FM

Razpon: 87,5 – 108 MHz

Antenski terminal:

priključek za zunanjo anteno

Medfrekvenca: 25 kHz

Občutljivost: 8 dBf

Selektivnost: 75 dB pri 400 kHz

Razmerje med signalom in šumom: 80 dB (stereo)

Ločljivost: 50 dB pri 1 kHz

Frekvenčni odziv: 20 – 15.000 Hz

#### MW/LW

Razpon:

MW: 531 – 1.602 kHz

LW: 153 – 279 kHz

Antenski priključek:

priključek za zunanjo anteno

Medfrekvenca:

9.124,5 kHz ali 9.115,5 kHz/4,5 kHz

Občutljivost: MW: 26 µV, LW: 45 µV

### CD predvajalnik

Razmerje signal-šum: 120 dB

Frekvenčni odziv: 10 – 20.000 Hz

Odstopanja zaradi vrtenja : pod mejo merjenja

Ustrezen kodek: MP3 (.mp3) in WMA (.wma)

### USB

Vmesnik: USB (High-speed)

Največji tok: 1 A

Največje število prepoznanih posnetkov: 10.000

Ustrezen kodek :

MP3 (.mp3), WMA (.wma) in WAV (.wav)

### Brezžična komunikacija

Komunikacijski sistem:

Različica standarda Bluetooth, 3.1

Izhod:

BLUETOOTH Standard Power Class 2  
(največ +4 dBm)

Največji razpon komunikacije: vidna linija pribl. 10m\*1

Frekvenčni pas: 2.4 GHz (2.4000 – 2.4835 GHz)

Način modulacije: FHSS

Združljivi profili Bluetooth\*2:

A2DP (Advanced Audio Distribution Profile) 1.3

AVRCP (Audio Video Remote Control Profile) 1.5

HFP (Handsfree Profile) 1.6

PBAP (Phone Book Access Profile)

SPP (Serial Port Profile)

MAP (Message Access Profile)

HID (Human Interface Device Profile)

\*1 Dejanski obseg je odvisen od faktorjev, kot so ovire med napravami, magnetno polje okoli mikrovalovne pečice, statična elektrika, občutljivost sprejema, delovanje antene, operativni sistem, računalniški program, itd.

\*2 Profili standarda Bluetooth pomenijo namen komunikacije Bluetooth med napravami.

### Ojačevalnik

Izhodi: izhodi za zvočnike (priključki sure seal)

Upornost zvočnikov: 4 – 8 omov

Največja izhodna moč: 55 W × 4 (pri 4 omih)

### Splošno

Izhodi:

Avdio izhodni priključki (spredaj, možnost preklopa zadaj / nizkotonec)

Power antenna/Kontrolni priključek za ojačevalnik (REM OUT)

Vhodi:

Vhodni priključek za daljinski upravljalnik

Vhodni priključek za anteno

MIC vhodni priključek

AUX vhodni priključek (stereo mini vtič)

Vhod za USB signal

Napajanje: 12 V DC akumulator (negativna masa)

Mere:

pribl. 178 mm × 50 mm × 177 mm (š/v/g)

Mere za vgradnjo:

pribl. 182 mm × 53 mm × 160 mm (š/v/g)

Masa: pribl. 1,2 kg

Vsebina embalaže:

Glavna enota (1)

Mikrofon (1)

Deli za vgradnjo in priključitve (1 niz)

**Lahko se zgodi, da vsa navedena oprema ne bo na voljo pri vašem prodajalcu. Za več informacij o tem se obrnite na vašega prodajalca.**

**Oblika in tehnični podatki se lahko spremenijo brez predhodnega obvestila.**

## Avtorske pravice

Besedna oznaka Bluetooth® in njen logotip sta registrirani blagovni znamki podjetja Bluetooth SIG, Inc. in podjetje Sony ima za uporabo teh oznak licenco. Ostale blagovne znamke so last zadevnih lastnikov.

Oznaka N je blagovna znamka ali registrirana blagovna znamka podjetja NFC Forum v ZDA in drugih državah.

Windows Media je blagovna znamka ali registrirana blagovna znamka podjetja Microsoft v ZDA in/ali drugih državah.

Ta izdelek je zaščiten z določenimi pravicami intelektualne lastnine družbe Microsoft. Uporaba ali distribucija te tehnologije zunaj tega izdelka brez licence družbe Microsoft.

iPad, iPhone, iPod, iPod classic, iPod nano in iPod touch so blagovne znamke podjetja Apple Inc., registriranega v ZDA in drugih državah. App Store je storitvena oznaka podjetja Apple Inc.

Tehnologija zvočnega kodiranja MPEG Layer 3 in patenti imajo licenco Fraunhofer IIS and Thomson.

Google, Google Play in Android so blagovne znamke podjetja Google Inc.

## Odpravljanje težav

Spodnji seznam vam bo pomagal odpravljati težave, na katere boste morda naleteli pri uporabi naprave. Preden pa boste segli po spodnjih navodilih, preverite povezave in postopke delovanja.

Če težave ni mogoče rešiti, si oglejte podporno spletno stran, ki je navedena na hrbtni strani.

### Splošno

**Ni zvoka.**

→ Regulator za srednje in zadnje zvočnike (FADER) ni nastavljen za sistem z dvema zvočnikoma.

**Ni zvočnega signala.**

→ Priključen je dodaten ojačevalnik in pri tem ne uporabljate vgrajenega ojačevalnika.

**Vsebina pomnilnika se je izbrisala.**

→ Napajalni kabel ali baterija sta bila odstranjena ali nista pravilno priključena.

**Shranjene postaje in ura se izbrišejo.**

**Varovalka je pregorela.**

**Ob spremembi položaja ključa za vžig je slišati šum.**

→ Kabli niso pravilno priključeni z avtomobilskim električnim priključkom za dodatno opremo

**Med predvajanjem ali sprejemom, se začne demonstracijski način.**

→ Če enote 5 minut ne uporabljate in je nastavljena možnost [DEMO-ON] se bo začela demonstracija.  
- Izberite nastavitve [DEMO-OFF] (stran 18).

**Prikaz izgine / se ne prikaže na prikazovalniku.**

→ Funkcija "Dimmer" je nastavljena na [DIM-ON] (stran 18).

→ Prikaz izgine, če pritisnete in držite tipko OFF.

- Ponovno pritisnite in držite tipko OFF, da se prikaz ponovno prikaže.

→ Priključki so umazani (stran 25).

**Upravljalne tipke ne delujejo.**

**Diska ni mogoče odstraniti.**

→ Pritisnite na AF/TA/PTY in  (nazaj)/MODE in najmanj 2 sekundi držite, da se enota ponastavi.

Vsebina, shranjena v pomnilniku, se izbriše.

Za vašo varnost: ne ponastavljajte enote medtem ko vozite.

### Radijski sprejemnik

**Ni mogoče sprejemati postaj.**

**Zvok se meša z različnimi šumi.**

→ The connection is not correct.

- Preverite priključke avtomobilske antene.

- Avtomobilska antena se ne dvigne. Preverite priključitev električnega antenskega kabla.



---

### **Samodejno nastavljanje postaje ni mogoče.**

- Oddajni signal je prešibak.

## **RDS**

### **Po nekaj sekundah poslušanja se začne iskanje (SEEK).**

- Postaja ne oddaja prometnega programa ali ima prešibek oddajni signal.
  - Izklopite funkcijo TA (stran 10).

### **Ni prometnih poročil.**

- Vključite TA (stran 10).
- Postaja ne oddaja prometnih informacij, čeprav je postaja TP.
  - Izberite drugo postajo.

### **Funkcija PTY na zaslonu izpiše [- - - - -].**

- Trenutna postaja ni RDS postaja.
- RDS podatki niso sprejeti.
- Postaja ne navaja vrste programa.

### **Ime programske storitve utripa.**

- Za trenutno radijsko postajo ni na voljo alternativne frekvence.
  - Medtem ko ime programske storitve utripa, pritisnite na SEEK +/- . Prikaže se napis [PI SEEK] in enota začne iskati drugo frekvenco z enakimi podatki PI (Program Identification).

## **Predvajanje CD-jev**

### **Disk se ne predvaja.**

- Poškodovan ali umazan disk.
- Poskušali ste predvajati CD-R/CD-RW, ki ni namenjen avdio predvajanju (stran 23).

### **Datotek MP3/WMA ni mogoče predvajati.**

- Disk se ne ujema s formatom MP3/WMA. Podrobnosti o diskih in formatih, ki jih lahko predvajate, si oglejte na podporni spletni strani.

### **Datoteke MP3/WMA se začnejo predvajati kasneje kot druge.**

- Naslednji diski potrebujejo več časa za začetek predvajanja:
  - disk, posnet z zapleteno strukturo,
  - disk, posnet v Multi Session,
  - disk, na katerega je mogoče dodati podatke.

### **Zvok preskačuje.**

- Disk je poškodovan ali umazan.

## **USB predvajanje**

### **Predvajanje prek USB HUB ni mogoče.**

- Enota ne prepozna USB naprav prek USB priključka.

### **Za predvajanje USB naprave je potrebno več časa.**

- USB naprava vsebuje datoteke z zahtevnejšo drevesno strukturo.

---

### **Zvok prekinja.**

- Zvok utegne prekinjati, če je hitrost prenosa podatkov več kot 320 kb/s.

### **Ime aplikacije ne ustreza dejanski aplikaciji v App Remote.**

- Ponovno zaženite aplikacijo iz aplikacije "App Remote".

## **Funkcija NFC**

### **Povezava z enim pritiskom (NFC) ni mogoča.**

- Če se pametni telefon ne odziva na dotik:
  - prepričajte se, da je funkcija NFC na pametnem telefonu vklopljena,
  - pomaknite del z oznako N na pametnem telefonu bližje oznaki N na enoti.
  - Pametni telefon odstranite iz ovitka.
- Občutljivost sprejema funkcije NFC je odvisna od naprave. Če povezava z enim pritiskom s pametnim telefonom nekajkrat spodleti, vzpostavite BLUETOOTH povezavo ročno.

## **Funkcija BLUETOOTH**

### **Priključena naprava ne zazna enote.**

- Pred združitvijo nastavite enoto v način stanja pripravljenosti na združitev.
- Med priključevanjem naprave Bluetooth enote ni mogoče zaznati iz druge naprave.
  - Prekinite trenutno priključitev in poiščite enoto iz druge naprave.
- Če ste opravili združitev naprav, nastavite izhod signala Bluetooth na On (stran 7).

### **Priključitev ni mogoča.**

- Povezava je nadzorovana iz ene strani (te enote ali naprave Bluetooth) in ne iz obeh.
  - Priključite v to enoto iz naprave Bluetooth ali obratno.

### **Ime zaznane naprave se ne prikaže.**

- Pri nekaterih stanjih drugih naprav imena ni mogoče pridobiti.

### **Zvonjenja ni slišati.**

- Nastavite glasnost z obračanjem nadzornega gumba med sprejemanjem klica.
- Pri nekaterih napravah zvonjenje ne bo pravilno poslano.
  - Nastavite [RINGTONE] na [1] (stran 18).
- Sprednja zvočnika nista priključena v enoto.
  - Priključite sprednja zvočnika v enoto. Zvonjenje potuje samo iz sprednjih zvočnikov.

### **Glasu govorca ni slišati.**

- Sprednja zvočnika nista priključena v enoto.
  - Priključite sprednja zvočnika v enoto. Zvonjenje potuje samo iz sprednjih zvočnikov.

---

### **Sogovornik pravi, da je glasnost vašega glasu prenizka ali previsoka.**

- Nastavite glasnost v skladu z nastavitvijo "mic gain" (stran 14).

---

### **Med pogovorom se pojavita odmev in šum.**

- Zmanjšajte jakost.
- Nastavite način EC/NC na [EC/NC-1] ali [EC/NC-2] (stran 14).
- Če je ambientni šum, ki ni zvok telefonskega klica, preglasen, poskušajte zmanjšati šum. Npr. če je okno odprto in je hrup s ceste preglasen, zaprite okno.

---

### **Telefon ni povezan.**

- Pri predvajanju zvoka naprave BLUETOOTH telefon ni povezan tudi, če pritisnete tipko CALL.
  - Povezavo izvedite preko telefona.

---

### **Kakovost zvoka telefona je slaba.**

- Kakovost zvoka je odvisna od pogojev sprejemanja prenosnega telefona.
  - Po potrebi premaknite avtomobil na mesto, kjer bo signal prenosnega telefona boljši.

---

### **Glasnost priključene avdio naprave je nizka (visoka).**

- Nivo glasnosti je odvisen od avdio naprave.
  - Nastavite glasnost priključene avdio naprave ali te enote.

---

### **Zvok med predvajanjem avdio naprave Bluetooth preskakuje.**

- Zmanjšajte razdaljo med enoto in avdio napravo Bluetooth.
- Če hranite avdio napravo Bluetooth v torbici, ki moti signal, jo med uporabo odstranite iz torbice.
- V bližini se uporabljajo naprave Bluetooth ali druge naprave, ki oddajajo radijske valove.
  - Izklopite druge naprave.
  - Zmanjšajte razdaljo od drugih naprav.
- Predvajani zvok se za trenutek ustavi, ko priključujete enoto in prenosni telefon. To ne pomeni okvare.

---

### **Priključene avdio naprave Bluetooth ni mogoče upravljati.**

- Prepričajte se, da priključena avdio naprava Bluetooth podpira standard AVRCP.

---

### **Nekatere funkcije ne delujejo.**

- Prepričajte se, da priključena naprava podpira te funkcije.

---

### **Klic se nenamerno začne.**

- Priključitveni telefon je nastavljen na samodejni sprejem klica.

---

### **Združitev ni bila uspešna zaradi časovne omejitve.**

- Pri nekaterih napravah je časovna omejitev za združevanje kratka.
  - Poskusite opraviti združitev znotraj tega časa.

---

### **Funkcija Bluetooth ne deluje.**

- S tipko OFF izklopite enoto za najmanj 2 sekundi, nato jo ponovno vklopite.

---

### **Avtomobilski zvočniki med prostoročnim klicem ne oddajajo zvoka.**

- Če zvok potuje iz prenosnega telefona, nastavite telefon tako, da bo zvok potoval iz avtomobilskih zvočnikov.

---

### **Ime aplikacije ne ustreza dejanski aplikaciji v App Remote.**

- Ponovno zaženite aplikacijo iz aplikacije "App Remote".

---

### **Med uporabo aplikacije "App Remote" prek povezave BLUETOOTH prikaz samodejno preklopi na [BT AUDIO].**

- Funkcija aplikacija "App Remote" ali povezave BLUETOOTH je spodletela.
  - Ponovno zaženite aplikacijo.

---

## **Prikaz napak/Sporočila**

### **ERROR**

- Disk je umazan ali napačno vstavljen.
  - Očistite ali pravilno vstavite disk.
- Vstavili ste prazen disk.
- Diska ni mogoče predvajati zaradi določenih težav.
  - Vstavite drug disk.
- Enota ni samodejno prepoznala USB naprave.
  - Ponovno jo priključite.
- Pritisnite na  in odstranite disk.

---

### **HUB NO SUPRT** (hubs not supported)

- Enota ne prepozna USB vrat.

---

### **IPD STOP** (iPod stop)

- Če funkcija ponavljajočega predvajanja ni nastavljena, se bo predvajanje po zadnjem posnetku v albumu ustavilo. Glasbena aplikacija na enoti iPod/iPhone se je iztekla.
  - Pritisnite na PAUSE, da se predvajanje ponovno začne.

---

### **NO AF** (no alternative frequencies)

- Za trenutno postajo ni alternativne frekvence.
  - Pritisnite tipko SEEK +/-, medte ko ime postaje utripa. Enota začne iskati drugo frekvenco z enakim podatki PI (identifikacija programa) (prikaže se "PI SEEK").

---

### **NO DEV** (no device)

- Za vir je izbran USB, USB naprava pa ni priključena. Med predvajanjem ste izključili USB napravo ali USB kabel.
  - Prepričajte se, da je USB naprava ali USB kabel priključen.

---

### **NO MUSIC**

- Disk ali USB naprava ne vsebujeta glasbenih datotek.
  - Vstavite glasbeni CD v enoto.

- Priključite USB napravo z glasbeno datoteko.

---

#### **NO TP** (no traffic programs)

- Enota bo nadaljevala z iskanjem razpoložljivih TP postaj.

---

#### **OVERLOAD**

- USB naprava je preobremenjena.
  - Izključite USB napravo in s tipko SRC spremenite vir.
  - To pomeni, da USB naprav ne deluje pravilno ali da je priključena naprava, katere enota ne podpira.

---

#### **PUSH EJT** (push eject)

- Diska ni mogoče izvleči.
  - Pritisnite na ▲ (izmet).

---

#### **READ**

- Enota bere podatke o posnetkih in skupinah na disku.
  - Počakajte, da enota prebere vse podatke in samodejno začne s predvajanjem. Pri nekaterih strukturah je za to potrebno več časa.

---

#### **USB NO SUPRT** (USB not supported)

- Enota ne podpira priključene USB naprave.
  - Podrobnosti o združljivosti USB naprav si oglejte na podporni spletni strani.

---

#### [ L L L L ] ali [ R R R R ]

- Dosegli ste začetek ali konec diska in ne morete naprej.

---

#### [ \_ ]

- Znaka na tej enoti ni mogoče prikazati.

---

### **Funkcija BLUETOOTH**

---

#### **BT BUSY** (BLUETOOTH busy)

- Telefonski imenik in seznam zadnjih klicev na prenosnem telefonu nista dostopna iz te enote.
  - Počakajte nekaj časa, nato poskusite znova.

---

#### **ERROR**

- BT inicializacija ni uspela.
- Dostop do telefonskega imenika ni bil uspešen.
- Vsebina telefonskega imenika je bila med dostopanjem prenosnega telefona spremenjena.
  - Ponovite dostopanje do prenosnega telefona.

---

#### **MEM FAILURE** (memory failure)

- Enota ni shranila kontakta na prednastavitveno tipko.
  - Prepričajte se, da je številka, ki jo nameravate shraniti, pravilna (stran 13).

---

#### **MEMORY BUSY**

- Enota shranjuje podatke.
  - Počakajte, da se shranjevanje konča.

---

#### **NO DEV** (no device)

- Izbrali ste Bluetooth avdio izvor, Bluetooth avdio naprava pa ni priložena. Med klicem je bila izključena.
  - Ne pozabite priključiti Bluetooth avdio naprave.

- Izbrali ste Bluetooth telefon, prenosni telefon pa ni priložen. Med klicem je bil izključen.
  - Ne pozabite priključiti prenosni telefon.

---

#### **P EMPTY** (preset number empty)

- Prednastavitveni gumb je prazen.

---

#### **UNKNOWN**

- Med brskanjem po telefonskem imeniku ali seznamu zadnjih klicev imena in telefonske številke ni mogoče prikazati.

---

#### **WITHHELD**

- Telefonska številka je skrita.

---

### **Delovanje funkcije App Remote:**

---

#### **APP -----** (aplikacija)

- Povezava z aplikacijo ni bila vzpostavljena.
  - Ponovno vzpostavite iPhone povezavo.

---

#### **APP DISCNT** (application disconnected)

- App Remote povezava ni bila vzpostavljena.
  - Ponovno vzpostavite App Remote povezavo (stran 15).

---

#### **APP MENU** (application menu)

- Medtem ko je odprt meni na telefonu iPhone/Android, tipk ni mogoče uporabljati.
  - Izklopite meni na telefonu iPhone/Android.

---

#### **APP NO DEV** (application no device)

- Naprava z aplikacijo ni priključena.
  - Priključite napravo, nato vzpostavite povezavo s telefonom iPhone.

---

#### **APP SOUND** (application sound)

- Medtem ko je odprt meni za zvok na telefonu iPhone/Android, tipk ni mogoče uporabljati.
  - Izklopite meni za zvok na telefonu iPhone/Android.

---

#### **OPEN APP** (open application)

- Aplikacija "App Remote" ni v teku.
  - Zaženite aplikacijo na telefonu iPhone.

Če vam omenjene rešitve ne pomagajo pri odpravi težav, se posvetujte s pooblaščenim servisom Sony. Če odnesete enoto na popravilo, vzemite s seboj tudi disk, ki ste ga uporabljali, ko se je pojavila težava.





SL

**Oddaja stare električne in elektronske opreme (veljavno v Evropski uniji in ostalih evropskih državah s sistemom ločenega zbiranja odpadkov)**



Če se na izdelku ali na njegovi embalaži nahaja ta simbol, to pomeni, da z izdelkom ne smete ravnati enako kot z drugimi gospodinjstskimi odpadki. Morate ga oddati na ustrezno zbirno mesto za recikliranje električne in elektronske opreme. S pravilno oddajo tega izdelka boste pomagali preprečiti negativne posledice za okolje in zdravje ljudi, do katerih bi prišlo v primeru neustreznega ravnanja ob odstranitvi tega izdelka. Recikliranje materiala bo pripomoglo k ohranjanju naravnih virov. Podrobnejše informacije o recikliranju tega izdelka lahko dobite pri lokalni mestni upravi, službi za oddajanje gospodinjstskih odpadkov ali v trgovini, kjer ste izdelek kupili. Odpadno električno in elektronsko opremo lahko oddate brezplačno tudi distributerju neposredno ob dobavi električne oz. elektronske opreme.







Predstavništvo Sony Europe Ltd.  
11 070 Novi Beograd  
Republika Srbija

Sony Info Centar  
+381 11 228 33 00  
[www.sony.rs](http://www.sony.rs)  
[support.rs@eu.sony.com](mailto:support.rs@eu.sony.com)

Sony Europe Limited  
Predstavništvo u Bosni i Hercegovini  
71000 Sarajevo

Sony info centar  
+38733 943 600  
[www.sony.ba](http://www.sony.ba)  
[support.ba@eu.sony.com](mailto:support.ba@eu.sony.com)

Sony Europe Limited  
Predstavništvo u Republici Hrvatskoj  
10020 Zagreb  
Hrvatska

Sony služba za korisnike:  
+385 1 4694 823  
[www.sony.hr](http://www.sony.hr)  
[support.hr@eu.sony.com](mailto:support.hr@eu.sony.com)

Sony Europe Limited  
Podružnica v Sloveniji  
1000 Ljubljana  
Slovenia

Sony tehnična pomoč/podpora  
+ 386 1 588 1154  
[www.sony.si](http://www.sony.si)  
[support.si@eu.sony.com](mailto:support.si@eu.sony.com)