

Prijenosni CD/DVD uređaj

Upute za uporabu



Kako biste saznali korisne savjete i informacije o Sony proizvodima i uslugama, molimo posjetite:

www.sony-europe.com/myproduct



DVP-FX750

UPOZORENJE

Kako biste spriječili požar ili električki udar, ne izlažite uređaj kiši ili vlazi.

Kako biste izbjegli strujni udar, ne otvarajte kućište.

Prepuštite popravke samo stručnim osobama.

Mrežni kabel smije se zamijeniti isključivo u ovlaštenom servisu.

Baterije i uređaji u kojima se nalaze baterije ne smiju se izlagati pretjeranoj vrućini, primjerice, izravno na sunčevu svjetlost, u vatru i slično.



Pločica s podacima nalazi se na donjoj strani uređaja.

CLASS 1 LASER PRODUCT
LASER KLASSE 1
LUOKAN 1 LASERLAITE
KLASS 1 LASERAPPARAT

Ovaj uređaj klasificiran je kao CLASS 1 LASER proizvod. Oznaka CLASS 1 LASER PRODUCT se nalazi na donjoj strani uređaja.

OPREZ

Uporabom optičkih instrumenata uz ovaj uređaj povećava se opasnost za vid. Budući da je laserska zraka koja se koristi u ovom CD/DVD uređaju štetna za oči, nemojte pokušavati otvarati kućište.

Prepuštite popravke samo stručnim osobama.



Zbrinjavanje starih električnih i elektronskih uređaja (primjenjuje se u Europskoj uniji i ostalim europskim zemljama s posebnim sustavima zbrinjavanja)

Ova oznaka na proizvodu ili na ambalaži označava da se ovaj proizvod ne smije zbrinjavati kao kućni otpad. On treba biti zbrinut na za tu namjenu predviđenom mjestu za reciklažu električne ili elektronske opreme. Pravilnim zbrinjavanjem starog proizvoda pomažete u sprečavanju potencijalno negativnih posljedica po okoliš i ljudsko zdravlje, a koje bi mogle nastati neprikladnim zbrinjavanjem dotrajalog uređaja. Recikliranje materijala od kojeg je uređaj sastavljen pridonosi očuvanju prirodnih izvora. Za detaljne informacije o reciklaži ovog proizvoda, molimo kontaktirati vašu lokalnu upravu, odlagalište otpada ili trgovinu u kojoj ste kupili proizvod.



Pb

Odlaganje dotrajalih baterija (primjenjuje se u Europskoj uniji i ostalim europskim zemljama s posebnim sustavima zbrinjavanja)

Ovaj znak na bateriji ili ambalaži ukazuje da se baterija isporučava s ovim proizvodom ne smije odlagati s kućim otpadom.

Na nekim baterijama ovaj simbol može biti upotrijebljen u kombinaciji s kemijskim simbolom. Mogu biti dodani i kemijski simboli za živu (Hg) ili olovo (Pb) ako baterija sadrži više od 0,0005% žive ili 0,004% olova. Pravilnim odlaganjem ovih baterija spriječit ćete potencijalne negativne posljedice za okoliš i ljudsko zdravlje koje inače mogu imati utjecaja ukoliko se baterije ne odlože na pravilan način. Recikliranje materijala pridonosi očuvanju prirodnih izvora.

Kod uređaja koji zbog sigurnosti, načina rada ili očuvanja podataka trebaju stalno napajanje preko ugrađene baterije, bateriju treba zamijeniti isključivo stručno servisno osoblje.

Kako biste osigurali pravilno zbrinjavanje baterije, predajte dotrajali proizvod na sabirno mjesto za recikliranje električne i elektroničke opreme.

Kod ostalih vrsta baterija, molimo pogledajte upute za sigurno vađenje baterije iz uređaja. Predajte bateriju na ovlašteno sabirno mjesto za recikliranje istrošenih baterija.

Za detaljnije informacije o recikliranju ovog proizvoda ili baterije, obratite se lokalnom uredu, komunalnoj službi ili trgovini u kojoj ste kupili uređaj.

Nemojte rastavljati niti preinačiti uređaj. U suprotnom, može doći do strujnog udara. Za izmjenu punjivih baterija, unutrašnje provjere ili popravke obratite se najbližem Sony prodavatelju ili Sony servisnom centru.

Mjere opreza

- Postavite ovaj uređaj tako da se mrežni kabel može odmah odspojiti iz zidne utičnice u slučaju nezgode.
- Uređaj nije odspojen s napajanja sve dok je mrežni utikač spojen na zidnu utičnicu, čak i ako je sam uređaj isključen.
- Kako biste spriječili požar ili električni udar, ne stavljajte na uređaj posude s tekućinom, npr. vaze.
- Preveliki zvučni tlak iz slušalice može uzrokovati gubitak sluha.

Proizvođač ovog uređaja je tvrtka Sony Corporation, 1-7-1 Konan Minato-ku Tokyo, 108-0075 Japan. Ovlašteni predstavnik za EMC i sigurnost proizvoda je Sony Deutschland GmbH, Hedelfinger Strasse 61, 70327 Stuttgart, Germany. Za sva pitanja servisa i jamstva, obratite se na adresu navedene u odvojenim dokumentima koji se tiču servisa ili jamstva.

VAŽNA NAPOMENA



Opazite: Ovaj uređaj ima mogućnost beskrajnog prikaza zadržane ("zamrznute") video slike ili prikaza izbornika na zaslonu vašeg televizora. Ako ostavite prikaz zadržane slike ili izbornika na zaslonu vašeg TV prijemnika tijekom dužeg vremenskog perioda, to može prouzročiti trajno oštećenje TV zaslona. Na to su posebno osjetljivi plazma televizori i projekcijski TV prijemnici.

Ako imate bilo kakvih pitanja ili problema vezanih uz vaš uređaj, molimo obratite se najbližem Sony prodavatelju.

Autorska prava, licence i zaštićeni znakovi

- Proizvedeno prema licenci tvrtke Dolby Laboratories. Dolby i simbol dvostruko-D su zaštitni znaci tvrtke Dolby Laboratories.
- Logotipi "DVD+RW", "DVD-RW", "DVD+R", "DVD+R DL", "DVD-R", "DVD VIDEO" i "CD" su zaštićeni.
- MPEG Layer-3 tehnologija audio kodiranja i patenti koriste se prema licenci tvrtke Fraunhofer IIS i Thomson.
- DivX®, DivX Certified® i pripadajući logotipi su registrirani zaštićeni znakovi tvrtke DivX, Inc. i koriste se uz dopuštenje.
- OVAJ PROIZVOD JE LICENCIAN POD MPEG-4 VISUAL PATENT PORTFOLIO LICENCOM ZA OSOBU I NEKOMERCIJALNU UPORABU OD STRANE KORISNIKA ZA KODIRANJE VIDEOZAPISA PREMA MPEG-4 VISUAL STANDARDU ("MPEG-4 VIDEO") KOJI SU KODIRANI OD STRANE KORISNIKA I SNIMLJENI ZA OSOBNE I NEKOMERCIJALNE SVRHE I/ILI NABAVLJENI OD DOBAVLJAČA KOJI POSJEDUJE LICENCU MPEG LA ZA DISTRIBUCIJU MPEG-4 VIDEOZAPISA. NE IZDAJE SE NITI SE PODRAZUMIJEVA LICENCA ZA BILO KOJE DRUGE SVRHE. DODATNE INFORMACIJE O MOGUĆNOSTI UPORABE U PROMIDŽBENE, INTERNE I KOMERCIJALNE SVRHE ZA LICENCIRANJE, MOGU SE DOBITI OD TVRTKE MPEG LA, LLC. POGLEDAJTE [HTTP://WWW.MPEGLA.COM](http://www.mpegla.com)

O ovim uputama

- U ovim se uputama riječ "disk" koristi kao općeniti pojam za DVD ili CD diskove, ukoliko nije drugačije naznačeno u tekstu ili na slikama.
- Ikone, poput **DVD**, koje su naznačene na vrhu svakog objašnjenja označavaju vrstu medija koja se može koristiti uz funkciju koja se objašnjava.
- Za detalje, pogledajte "Mediji koji se mogu reproducirati" (str. 27).
- Informacije koje je POTREBNO znati (kako bi se izbjegla nepravilna uporaba) navedene su ispod ikone . Informacije koje je PRIKLADNO znati (savjeti i korisne informacije) navedene su ispod ikone .

Napomena za korisnike u Republici Hrvatskoj

IZJAVA O SUKLADNOSTI

Proizvođač ovog proizvoda je Sony Corporation, 1-7-1 Konan Minato-ku, Tokyo 108-0075, Japan.

Sony, odnosno njegov ovlašteni zastupnik Sony Central and Southeast Europe Kft., Predstavništvo u Republici Hrvatskoj izjavljuje da je ovaj proizvod uskladen s bitnim zahtjevima tehničkih propisa koji su za ovaj proizvod utvrđeni.

Izjave o sukladnosti dostupne su na internet stranici

www.sukladnost-sony.com.hr

Contents

UPOZORENJE	2
Pregled dijelova i kontrola	5
Priprema	9
Provjera isporučenog pribora	9
Punjenje punjive baterije	9
Uporaba adaptera za automobil	10
Spajanje na TV prijemnik	11
Reprodukcija	12
Reprodukcija diskova	12
Reprodukcija MP3, JPEG i videodatoteka	15
Podešavanje veličine i kvalitete slike	17
Postavke i podešanja	18
Korištenje izbornika za podešavanje	18
Dodatne informacije	22
U slučaju problema	22
Mjere opreza	24
Mediji koji se mogu reproducirati	27
Tehnički podaci	29

Pregled dijelova i kontrola

Za više informacija, pogledajte stranice navedene u zagradama.

Uređaj

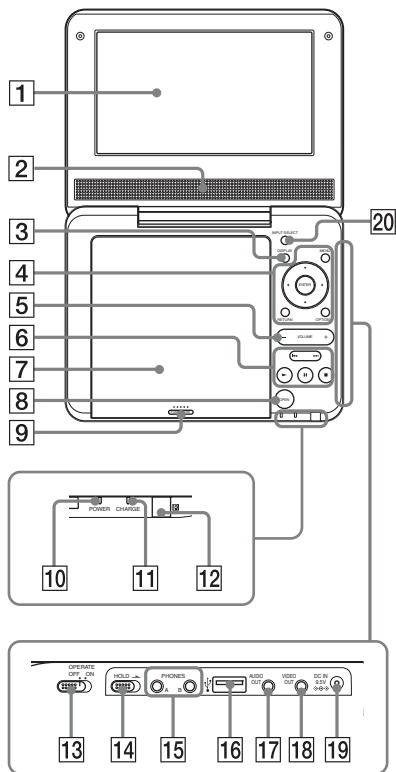

Tipke VOLUME+ i ► (reprodukcija) imaju ispuščenje. Ispuščenje služi kao referentna točka tijekom uporabe uređaja.

1 LCD zaslon (str. 12)

2 Zvučnik

3 Tipka DISPLAY

Prikaz informacija o reprodukciji.

- Tijekom reprodukcije DVD diska: Prikaz informacija o reprodukciji i promjena načina reprodukcije. Pogledajte str. 14.
- Tijekom reprodukcije CD diska: Svakim pritiskom tipke, na pokazivaču se izmjenjuju prikaz trajanja reprodukcije zapisa i diska.
- Tijekom reprodukcije VIDEO CD diska: Prikaz informacija o reprodukciji.
- Tijekom reprodukcije video datoteke: Prikaz informacija o reprodukciji i promjena titlova DivX video datoteka. Za promjenu titla, pritisnite \uparrow/\downarrow i ENTER dok su prikazane informacije o titlovima.

4 Tipka MENU

- Tijekom reprodukcije DVD VIDEO diska: Prikaz izbornika.
- Prilikom reprodukcije CD ili VIDEO CD diska: Svakim pritiskom na tipku izmjenjuje se ponavljanje reprodukcije, reprodukcija slučajnim slijedom i normalna reprodukcija. (Samo kad je funkcija "PBC" podešena na "Off" za VIDEO CD.)
- Tijekom reprodukcije JPEG datoteke: Prikaz liste umanjenih sličica i reprodukcija slideshow prikaza. Pogledajte str. 15.

Tipke $\leftarrow/\uparrow/\downarrow/\rightarrow$

Pomicanje kursora radi odabira prikazane stavke.

- Prilikom reprodukcije DVD ili VIDEO CD diska: \leftarrow/\rightarrow na uređaju imaju istu funkciju kao tipke \ll/\gg na daljinskom upravljaču.

→ nastavlja se

Središnja tipka (ENTER)

Ulaz u odabranu stavku.

- Tijekom reprodukcije DVD, CD ili VIDEO CD diska: Tipka ENTER na uređaju ima istu funkciju kao tipka ►.

Tipka RETURN

Povratak na prethodni prikaz.

Tipka OPTIONS

Prikaz izbornika za podešavanje LCD zaslona (str. 17) i uporabu izbornika za podešavanje (str. 18).

5 Tipka VOLUME (glasnoća zvuka)

+/-

Podešavanje glasnoće.

6 Tipka ► (reprodukcija) (str. 12)

Pokretanje ili ponovno pokretanje reprodukcije.

Tipka || (pauza) (str. 12)

Pauza ili ponovno pokretanje reprodukcije.

Tipka ■ (zaustavljanje) (str. 12)

Zaustavljanje reprodukcije.

Tipka ◀◀ (prethodno)/ ▶▶ (sljedeće)

Prijelaz na početak tekućeg/sljedećeg poglavlja, zapisa ili datoteke.

Za prijelaz na početak prethodnog poglavlja/zapisa/scene, pritisnite tipku dvaput.

7 Pokrov uložnice diska (str. 12)

8 Tipka OPEN (str. 12)

Otvaranje pokrova uložnice diska.

9 Tipka PUSH CLOSE (str. 12)

Zatvaranje pokrova uložnice diska.

10 Indikator POWER (str. 12)

11 Indikator CHARGE (str. 9)

12 (senzor daljinskog upravljača)

Prilikom korištenja daljinskog upravljača, usmjerite ga prema senzoru .

13 Preklopka OPERATE (str. 12)

Uključuje ili isključuje uređaj.

14 Preklopka HOLD

Kako biste izbjegli slučajan pritisak na neku od tipki, preklopku HOLD podesite u smjeru strelice.

Sve tipke na uređaju su zaključane, a tipke daljinskog upravljača su u funkciji.

15 Priključnica PHONES (slušalice) A, B

16 Priključnica USB (tip A) (str. 16)

Za spajanje USB uređaja.

17 Priključnica AUDIO OUT (str. 11)

18 Priključnica VIDEO OUT (str. 11)

19 Priključnica DC IN 9.5V (str. 9, 10)

Za spajanje mrežnog adaptera ili adaptera za automobil.

20 Tipka INPUT SELECT (str. 16)

Svakim pritiskom tipke, prikaz na LCD zaslonu mijenja se na sljedeći način:

- Disk mod (standardno): Tijekom reprodukcije uložnog diska.
- USB mod: Prilikom reprodukcije datoteka na spojenom USB uređaju. Kod odabira ovog moda pojavljuje se indikator "USB" na LCD zaslonu.

Daljinski upravljač

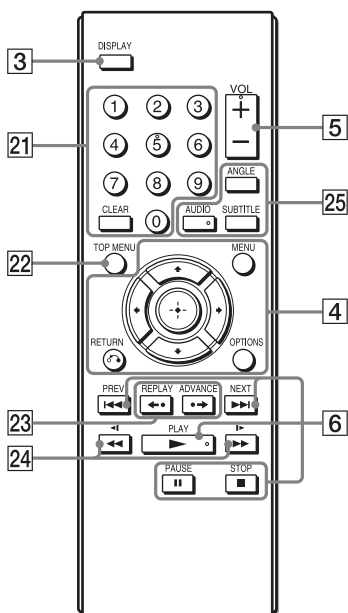

Tipke VOL +, 5, ► i AUDIO imaju ispuščenje. Ispuščenje služi kao referentna točka tijekom uporabe uređaja.

21 Brojčane tipke

- Unos brojeva naslova/poglavlja i sl.
- Tijekom reprodukcije DVD VIDEO, CD ili VIDEO CD diska: Možete izravno pretraživati tako da brojčanim tipkama unesete broj naslova/poglavlja/zapisa i pritisnete ENTER. (Samo kad je funkcija "PBC" podešena na "Off" za VIDEO CD.) Za promjenu naslova ili poglavlja, pritisnite ◀/▶.

Tipka CLEAR

Brisanje znakova u polju za unos.

22 Tipka TOP MENU

Prikaz izbornika ili promjena načina reprodukcije.

- Tijekom reprodukcije DVD VIDEO diska: Prikaz glavnog izbornika.
- Tijekom reprodukcije DVD VR diska: Odabir između "Original" i "Play List" na reprodukcijskoj listi diska. Promjena nije moguća tijekom reprodukcije. Dvaput pritisnite ■, a zatim TOP MENU.

23 Tipke ◀◀ REPLAY/▶▶ ADVANCE

Ponavljanje reprodukcije scene/kratkog pomak scene prema naprijed (samo DVD i DivX video datoteke).

24 Tipke ◀◀◀/▶▶▶▶ (pretraživanje/usporena reprodukcija)

Brzo pretraživanje prema natrag/naprijed kad se pritisne tijekom reprodukcije.

- Pritisnite više puta za promjenu brzine.
- Tijekom reprodukcije DVD diska: Usporeno pretraživanje prema natrag/naprijed kad se pritisne tijekom pauze. Pritisnite više puta za promjenu brzine.
 - Tijekom reprodukcije VIDEO CD diska ili video datoteke: Usporena reprodukcija prema naprijed kad se pritisne tijekom pauze. Pritisnite više puta za promjenu brzine.
- Ovisno o disku, usporena reprodukcija prema natrag možda neće biti moguća ili slike neće biti stabilne.

25 Tipka ANGLE

Mijenja kut kamere. Kad se pojavi indikator "□" (kut kamere), možete promijeniti kut kamere. Ovisno o disku, ponekad nije moguće promijeniti kut kamere. (Samo DVD VIDEO)

Tipka AUDIO

Promjena audio signala.

- Tijekom reprodukcije DVD VIDEO diska: Svakim pritiskom na tipku, jezik audiozapisa se mijenja. Ovisno o disku, izbor jezika varira.
- Tijekom reprodukcije DVD VR diska: Svakim pritiskom tipke mijenja se vrsta zvučnih zapisa snimljenih na disk, između primarnog, sekundarnog i primarnog/sekundarnog zvuka.
- Prilikom reprodukcije CD ili VIDEO CD diska: Svakim pritiskom na tipku, odabirete stereo ili mono kanal (lijevi ili desni).
- Tijekom reprodukcije DivX video-datoteke: Svakim pritiskom tipke izmjenjuje se audio signal. Ukoliko se na pokazivaču pojavi "No Audio", uređaj ne podržava audiosignal.

Tipka SUBTITLE

Promjena titlova.

- Tijekom reprodukcije DVD diska: Svakim pritiskom tipke izmjenjuju se titlovi. Ovisno o disku, izbor jezika varira.
- Tijekom reprodukcije DivX videodateke: Pritisnite tipku za promjenu titla tijekom reprodukcije. Pritisnite **↑/↓** i ENTER tijekom prikaza informacija o titlu.

Provjera isporučenog pribora

Provjerite je li s uređajem isporučen sljedeći pribor:

- AC adapter (1)
- Adapter za automobil (1)
- Audio/video kabel (mini priključak × 2 ↔ phono priključak × 3) (1)
- Daljinski upravljač (1)
- Baterije R6 (veličina AA) (2)

Priprema daljinskog upravljača

Uložite dvije R6 (veličina AA) baterije u skladu s oznakama polariteta ⊕ i ⊖ na baterijama i unutar baterijskog pretinca.

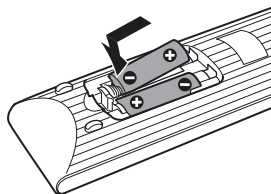

Punjenje punjive baterije

Napunite punjivu bateriju prije prvog korištenja uređaja, ili kad se baterija isprazni.

1 Spojite mrežni adapter.

Kad punjenje započne, svijetli narančasti indikator CHARGE.

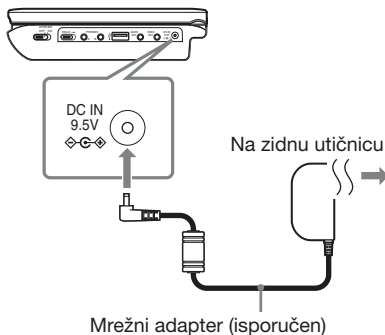

Kad punjenje završi, isključuje se indikator CHARGE.

Odspojite mrežni adapter.



Ako se umjesto indikatora CHARGE uključi indikator POWER, preklopka OPERATE je podešena u položaj "ON". Postavite preklopku OPERATE u položaj "OFF" i provjerite svijetli li indikator CHARGE.



Bateriju punite pri temperaturi između 5 °C i 35 °C.

Vrijeme punjenja i reprodukcije

Vrijeme punjenja: približno 3 sati

Vrijeme reprodukcije: približno 3 sati

Navedeno vrijeme odnosi se na sljedeće uvjete:

- Umjeren temperatura (20 °C)
 - Uporaba slušalica
 - Minimalna pozadinska rasvjeta
- Ovisno o temperaturi okruženja i stanju punjive baterije, vrijeme punjenja može biti dulje, ili vrijeme reprodukcije može biti kraće.

Provjera kapaciteta baterije

Kad je uređaj zaustavljen, prikaže se indikator baterije. Kad je baterija prazna, pojavljuje se indikator  ili treperi indikator CHARGE. Preklopku OPERATE postavite u položaj "OFF", spojite mrežni adapter i napunite bateriju.



Uporaba adaptera za automobil

Isporučen adapter za automobil namijenjen je akumulatoru od 12 V, s negativnim uzemljenjem (ne koristite s akumulatorom od 24 V, pozitivno uzemljenje).

1 Uključite motor.

2 Spojite adapter za automobil.

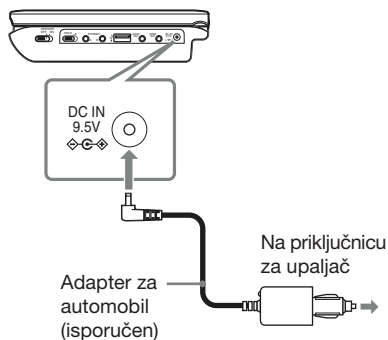

3 Uključite uređaj.



- Vozač ne smije spajati niti odspajati adapter za automobil tijekom vožnje.
- Položite kabel tako da ne ometa vozača. Također, LCD zaslon se ne smije postaviti tako da ga vozač može gledati.
- Očistite priključnicu upaljača. Ukoliko je zaprljana, kontakt se možda neće uspostaviti ili može doći do nepravilnosti u radu.
- Adapter koristite dok motor vozila radi. Ako se koristi kad je motor isključen, akumulator se može isprazniti.

Nakon uporabe uređaja u automobilu

- 1 Isključite uređaj.
 - 2 Odspojite adapter za automobil.
 - 3 Isključite motor.
- ⚡
- Prije nego odspojite adapter i ugasite motor vozila potrebno je isključiti uređaj. U suprotnom može doći do oštećenja uređaja.
 - Odspojite adapter za automobil nakon uporabe. Ukoliko ostane spojen, akumulator se može isprazniti.
 - Uređaj i dodatni pribor ne ostavljajte unutar vozila.

Spajanje na TV prijemnik

Možete gledati slike na TV-u ili monitoru ako povežete uređaje na način opisan u nastavku.

1 Spojite uređaj na vaš TV ili monitor pomoću audio/video kabela (isporučeni).

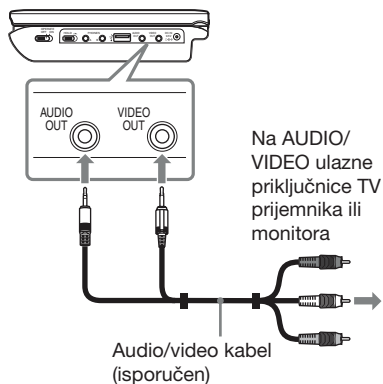

- Kad želite reproducirati disk nakon gledanja slika s USB uređaja, pritisnite INPUT SELECT za odabir disk moda. Pogledajte str. 6.
- Uređaj se može spojiti na AV pojačalo na isti način kao i na TV. Premda je način spajanja isti kao i spajanje na TV, žuti priključak audio/video kabela se ne koristi.



- Kad je uređaj spojen na TV prijemnik audio/video kabelom, na LCD zaslonu se ne vidi slika.
- Pogledajte upute za uporabu isporučene uz uređaj koji namjeravate spojiti.
- Prije povezivanja, isključite uređaj i opremu koju želite spojiti, zatim ih odspojite iz mrežnog napajanja.

Reprodukcija diskova

DVDVideo DVDVR VCD CD

DATA

Ovisno o disku, neki postupci mogu biti različiti ili ograničeni. Pogledajte upute za uporabu isporučene uz disk.
Spojite mrežni adapter.

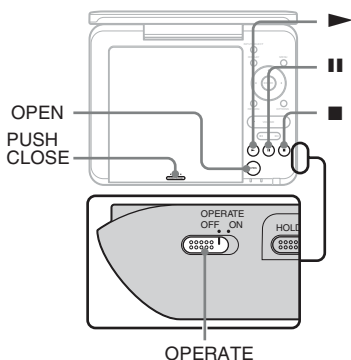

1 Otvorite LCD zaslon.

2 Preklopku **OPERATE** postavite u položaj "ON".

Uređaj se uključi i indikator **POWER** zasvijetli zeleno.

3 Pritisnite **OPEN** za otvaranje pokrova uložnice diska.

4 Umetnite željeni disk.

Postavite disk sa stranom za reprodukciju prema dolje i lagano ga pritisnite da sjedne na mjesto.

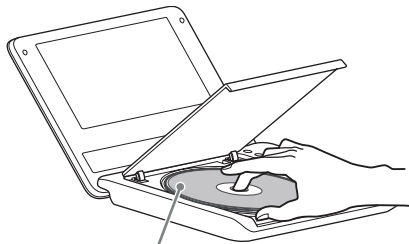

Strana za reprodukciju okrenuta prema dolje

5 Pritisnite **PUSH CLOSE** na pokrovu diska za njegovo zatvaranje.

6 Pritisnite **▶**.

Započinje reprodukcija.

Ovisno o disku, može se prikazati izbornik. Pritisnite **←/↑/↓/→** za odabir opcije i zatim pritisnite **ENTER**.

Za zaustavljanje reprodukcije

Pritisnite **■**.

Za pauzu reprodukcije

Pritisnite **||**.



Kad želite reproducirati disk nakon gledanja slika s USB uređaja, pritisnite **INPUT SELECT** za odabir disk moda. Pogledajte str. 6.



- Diskovi koji su izrađeni na DVD rekorderima trebaju se pravilno finalizirati prije nego što se mogu reproducirati. Za dodatne informacije o finaliziranju, pogledajte upute za uporabu isporučene uz DVD rekorder.
- Kad otvorite pokrov uložnice, disk će se možda još uvijek vrtjeti. Prije vadenja diska, pričekajte da se vrtnja zaustavi.

Napomene o screen saveru (zaštita zaslona)

- Slika screen savera pojavljuje se kad je reprodukcija pauzirana ili zaustavljena dulje od 15 minuta bez kontrola funkcija. Slika nestaje pritiskom na tipku ►. Za podešavanje opcije "Screen Saver" pogledajte str. 19.
- Uređaj se isključuje u pripravno stanje, 15 minuta nakon uključanja funkcije screen saver. Za izlazak iz moda pripravnog stanja, pritisnite tipku ►.

Nastavljanje reprodukcije od mjesta na kojem je bila zaustavljena (nastavljanje reprodukcije) **DVDVideo** **DVDVR** **VCD** **CD**

Kad ponovo pritisnete ► nakon što ste zaustavili reprodukciju, uređaj nastavlja reprodukciju od mjesta na kojem ste pritisnuli ■.



- Za pokretanje reprodukcije od početka diska, pritisnite ■ dvaput, zatim pritisnite ►.
- Kad ponovno uključite uređaj nakon prekida napajanja, reprodukcija se nastavlja automatski.



- Ovisno od mjesta na kojem je zaustavljena, reprodukcija se možda neće nastaviti s potpuno iste točke.
- Mjesto nastavljanja se poništi kad:
 - otvorite uložnicu diska.
 - pritisnete tipku INPUT SELECT.

Reprodukcija VIDEO CD diska s PBC funkcijom (PBC reprodukcija) **VCD**

PBC (Playback Control) omogućuje interaktivnu reprodukciju VIDEO CD diska, pomoću izbornika. Kad pokrenete reprodukciju VIDEO CD diska s PBC funkcijom, prikaže se izbornik. Odaberite opciju broječanim tipkama na daljinskom upravljaču i pritisnite tipku ENTER. Nakon toga slijedite interaktivne upute iz izbornika (pritisnite ► kad se prikaže "Press SELECT").

Razne funkcije reprodukcije

Za	Postupak
Odabir formata slike na LCD zaslonu	Pritisnite OPTIONS za odabir funkcije "LCD Mode" (str. 17).
Prikaz DVD izbornika	Pritisnite MENU (str. 5) ili TOP MENU (str. 7).
Pregled informacija o reprodukciji DVD diska	Pritisnite DISPLAY (str. 14)
Ponavljanje reprodukcije DVD* ¹ diskova (ponavljanje reprodukcije)	Pritisnite DISPLAY za odabir funkcije "Repeat" (str. 14)
Ubrzana reprodukcija DVD diska prema natrag ili naprijed (ubrzana reprodukcija)	Više puta pritisnite ◀/▶ na uređaju za odabir brzine (str. 5).
Odabir između originala i reprodukcijske liste za DVD (VR mod)	Pritisnite TOP MENU više puta (str. 7).
Pregled informacija o reprodukciji CD ili VIDEO CD diska	Pritisnite DISPLAY (str. 5)
Ponavljanje reprodukcije CD ili VIDEO CD* ² diska (ponavljanje reprodukcije)	Pritisnite MENU više puta (str. 5).
Reprodukcija CD ili VIDEO CD* ² diska slučajnim slijedom (reprodukcija slučajnim slijedom)	Pritisnite MENU više puta (str. 5).
Ubrzana reprodukcija VIDEO CD diska prema natrag ili naprijed (ubrzana reprodukcija)	Više puta pritisnite ◀/▶ na uređaju za odabir brzine (str. 5).

*1 samo DVD VIDEO

*2 samo kad je "PBC" podešeno na "Off".

Uporaba prikaza s informacijama o reprodukciji **DVDVideo** **DVDVR**

Tijekom reprodukcije DVD diska, moguće je pratiti informacije o reprodukciji. Prikaz s informacijama o reprodukciji također omogućuje podešavanje naslova/poglavlja, promjenu zvuka/titlova, itd.

Za unos brojeva upotrijebite broјčane tipke na daljinskom upravljaču.

1 Pritisnite **DISPLAY** tijekom reprodukcije DVD diska.

Prikažu se trenutne informacije o reprodukciji.

Primjer: Tijekom reprodukcije DVD VIDEO diska

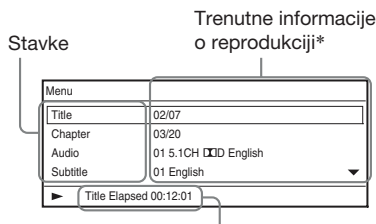

Protelo ili preostalo vrijeme reprodukcije

* Kad se reproducira DVD (VR mod), pored broja naslova prikaze se "PL" (reprodukcijaska lista) ili "ORG" (original).

2 Pritisnite **↑/↓** za odabir opcija i zatim pritisnite **ENTER**.

- Title: Odaberite broj naslova tipkama **↑/↓** ili broјčanim tipkama.
- Chapter: Odaberite broj poglavlja tipkama **↑/↓** ili broјčanim tipkama.
- Audio: Postavke zvuka podesite pritiskom na **↑/↓**.
- Subtitle: Odaberite titlove tipkama **↑/↓**.
- Angle: Odaberite kut tipkama **↑/↓**.

- T.Time: Vrijeme je prikazano tijekom reprodukcije naslova. "00:00:00" se pojavljuje pritiskom na **ENTER**. Unesite željeno vrijeme pritiskom na broјčane tipke.
- C.Time: Vrijeme je prikazano tijekom reprodukcije poglavlja. "00:00:00" se pojavljuje pritiskom na **ENTER**. Unesite željeno vrijeme pritiskom na broјčane tipke.
- Repeat: Tipkama **↑/↓** odaberite "**↶** Chapter", "**↶** Title", "**↶** All" ili "Off".
- Time Disp.: Pojavljuje se "Title Elapsed". Odaberite opciju "Title Elapsed," "Title Remain," "Chapter Elapsed," ili "Chapter Remain" pritiskom na tipke **↑/↓**.

3 Pritisnite **ENTER**.

Za isključenje prikaza

Pritisnite **DISPLAY** ili **RETURN**.



Ovisno o disku, ponekad nije moguće podesiti neke od postavki.

Reprodukcija MP3, JPEG i videodatoteka **DATA**

Ovaj uređaj podržava reprodukciju MP3, JPEG i videodatoteka. Za detalje, pogledajte "Mediji koji se mogu reproducirati" (str. 27). Pri odabiru DATA medija, pojavljuje se lista albuma.

DATA CD diskovi snimljeni u KODAK Picture CD formatu, automatski se reproduciraju nakon ulaganja.

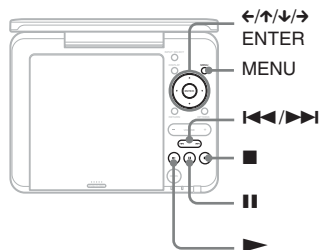

1 Pritisnite **↑/↓** za odabir albuma i zatim pritisnite **ENTER**.

Pojavljuje se lista datoteka u albumu. Primjer: Lista MP3 datoteka

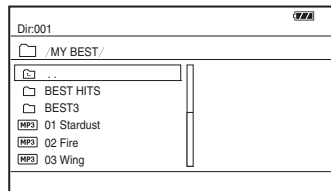

- Za prijelaz na sljedeću ili prethodnu stranicu, pritisnite **◀◀** ili **▶▶**.
- Za povratak na listu albuma, pritisnite **↑/↓** za odabir **☰** i pritisnite **ENTER**.

2 Pritisnite **↑/↓** za odabir datoteke i zatim pritisnite **▶** ili **ENTER**.

Reprodukcija počinje od odabrane datoteke.

Za prijelaz na sljedeću ili prethodnu datoteku

Pritisnite **▶▶** ili **◀◀**.

Za zaustavljanje reprodukcije

Pritisnite **■**.



Ako je broj gledanja programiran, možete reproducirati DivX videodatoteke toliko puta. Sljedeće situacije računaju se kao jedan put:

- dvostruki pritisak tipke **■**.
- kad se uređaj isključuje (uključujući pripravno stanje).
- kad se otvori pokrov uložnice diska.
- reprodukcija druge datoteke.
- pritisak tipke **INPUT SELECT**.
- kad se odspoji USB uređaj.



Ovisno o datoteci, ponekad je potrebno dulje vrijeme za početak reprodukcije ili je ona onemogućena. Za detalje, pogledajte "Mediji koji se mogu reproducirati" (str. 27).

Odabir JPEG datoteke

Zakretanje JPEG datoteke

Pritisnite **←/↑/↓/→** tijekom prikaza slikovne datoteke. Zakrenite svaku datoteku.

→: Zakretanje slike za 90 stupnjeva u smjeru kazaljke sata.

←: Zakretanje slike za 90 stupnjeva u smjeru suprotnom od kazaljke sata.

↑/↓: Zakretanje slike okomito (prema gore i dolje).

Prikaz liste umanjjenih sličica

Pritisnite **MENU**.

Slikovne datoteke unutar albuma prikazuju se u 12 podzaslona.

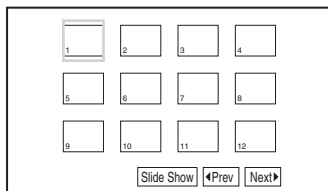

→ nastavlja se

- Za prijelaz na prethodni ili sljedeći popis sličica, odaberite "◀Prev" ili "Next▶" pri dnu zaslona i pritisnite ENTER.
- Za izlazak iz liste umanjenih sličica, pritisnite MENU.

Reprodukcija Slide Show prikaza

- 1 Pritisnite MENU.**
Pojavi se lista umanjenih sličica.
- 2 Pritisnite ←/↑/↓/→ za odabir opcije "Slide Show" na dnu zaslona i pritisnite ENTER.**
Slide show počinje.

Za zaustavljanje slideshow prikaza

Pritisnite ■ za povratak na listu datoteka. Pritisnite MENU za povratak na listu umanjenih sličica.

Za pauziranje slideshow prikaza

Pritisnite II.

Reprodukcija podataka s USB uređaja

Možete reproducirati podatkovne datoteke s USB uređaja.

- 1 Pritisnite INPUT SELECT za odabir "USB".**

2 Spojite USB uređaj na USB priključnicu.

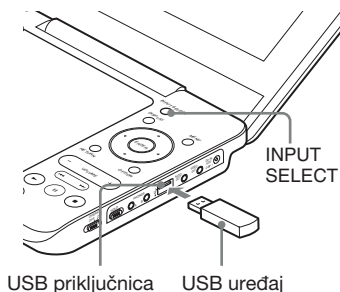

Odspajanje USB uređaja

- 1 Pritisnite INPUT SELECT za poništenje opcije "USB".**
- 2 Odspojite USB uređaj.**

Podržani Sony USB uređaji

Podržani su sljedeći Sony USB Memory Stick čitači/snimači i USB flash uređaji "Micro Vault": MSAC-US40, USM-J serije, USM-JX serije, USM-J/B serije, USM-L serije i USM-LX serije.



- Neke DivX datoteke na USB uređaju će se učitavati duže.
- Ne odspajajte USB uređaj kad indikator pristupa treperi. To može dovesti do oštećenja ili gubitka podataka.
- Na uređaj se mogu spojiti USB uređaji s flash memorijom i čitači više vrsta kartica. Ostali uređaji (digitalni fotoaparati, USB hub i sl.) se ne mogu spojiti. Kad se spoji nepodržani uređaj, prikaže se poruka greške.

Podešavanje veličine i kvalitete slike

DVDvideo DVDVR VCD DATA

Možete podesiti sliku koja je prikazana na LCD zaslonu.

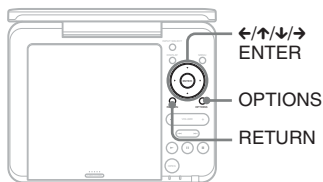

1 Pritisnite OPTIONS.

Prikaže se izbornik.

2 Pritisnite ↑/↓ za odabir "LCD Mode", zatim pritisnite ENTER.

Pojavi se "LCD Mode" prikaz.

stavke

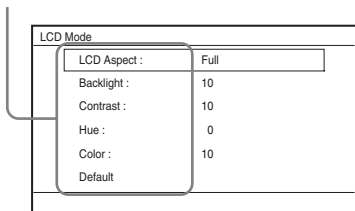

3 Pritisnite ↑/↓ za odabir opcija i zatim pritisnite ENTER.

- LCD Aspect: Promjena veličine slike. Odaberite "Normal", "Full" ili Zoom pritiskom na ↑/↓*.
- Backlight: Podesite svjetlinu tipkama ←/→.
- Contrast: Tipkama ←/→ podesite razliku između svijetlih i tamnih područja.

- Hue: Podesite ravnotežu crvene i zelene boje tipkama ←/→.
- Color: Podesite zasićenost boja tipkama ←/→.
- Default: Resetiranje svih postavki na tvorničke vrijednosti.

4 Pritisnite ENTER.

- * Kod normalne reprodukcije ("Normal"), slike su prikazane u originalnoj konfiguraciji i formatu. Slike formata 4:3 prikazane su s crnom prugom na obje strane zaslona. 4:3 letter box slike su prikazane s prugama na svim stranama zaslona. Slike "Full" formata se prilagođavaju tako da ispune cijeli zaslon. 16:9 slike prikazuju se u originalnoj konfiguraciji. (Crna traka snimljena u formatu 16:9 ne može se obrisati.) Slike formata 4:3 su razvučene. Odaberete li "Zoom", slike formata 4:3 prikazane su u punoj širini. Gornji i donji dio slike bit će malo odrezani.

Za isključenje izbornika

Pritisnite OPTIONS ili RETURN dvaput.



Ovisno o disku, odabrani format slike može se razlikovati.

Korištenje izbornika za podešavanje

Unutar izbornika za podešavanje možete podesiti razne postavke koje se tiču slike i zvuka.

Neki diskovi sadrže pohranjene postavke reprodukcije, koje imaju prvenstvo.

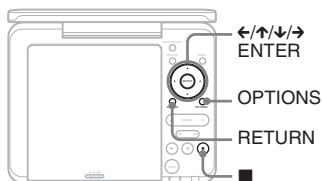

1 Pritisnite **OPTIONS** kad je uređaj zaustavljen.

Prikaže se izbornik.

Tijekom nastavljanja reprodukcije ne možete koristiti izbornik za podešavanje. Pritisnite **■** dvaput za poništenje nastavljanja reprodukcije i zatim pritisnite **OPTIONS**.

2 Pritisnite **↑/↓** za odabir opcije "Setup", zatim pritisnite **ENTER**.

Pojavi se izbornik podešanja.

kategorija podešavanja stavke

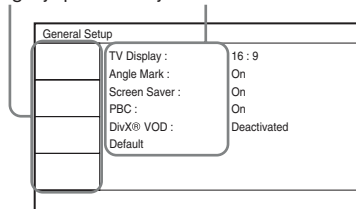

3 Pritisnite **↑/↓** za odabir kategorije, zatim pritisnite **ENTER**.

- : General Setup (str. 18)
Podešanje postavki vezanih uz uređaj.
- : Audio Setup (str. 19)
Podešavanje postavki zvuka u skladu s uvjetima reprodukcije.
- : Language Setup (str. 20)
Podešavanje jezičnih postavki za prikaz na zaslonu ili zvučni zapis (dijalog).
- : Parental Control (str. 20)
Podešavanje granice za dozvoljen sadržaj (parental control).

4 Odaberite i podesite svaku stavku tako da pritisnete **↑/↓** i **ENTER**.

Deaktiviranje izbornika za podešavanje

Dvaput pritisnite **OPTIONS** ili **RETURN**.

General Setup

Standardne postavke su podcrtane.

◆ TV Display

Odabir formata slike spojenog TV prijemnika.

4:3 Pan Scan	Odaberite ovo podešenje kad na uređaj spojite standardni 4:3 TV prijemnik. Prikazuje široku sliku na cijelom zaslonu tako da je dio slike koji ne stane na zaslon automatski odrezan.
4:3 Letter Box	Odaberite ovo podešenje kad na uređaj spojite standardni 4:3 TV prijemnik. Prikazuje široku sliku na kojoj se vide pruge na gornjem i donjem dijelu zaslona.
<u>16:9</u>	Odaberite ovo podešenje kod spajanja TV prijemnika sa širokom slikom (wide-screen) ili TV prijemnika s funkcijom širokog zaslona (wide mode).

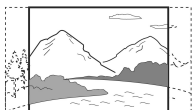
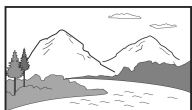
4:3 Pan Scan**4:3 Letter Box****16:9**

Ovisno o disku, može se dogoditi da se umjesto "4:3 Letter Box" automatski odabere "4:3 Pan Scan" ili obrnuto.

◆ **Angle Mark (samo DVD VIDEO)**

Prikazuje oznaku kuta kad promijenite kut gledanja tijekom reprodukcije DVD diska na koji su snimljene scene iz više kutova.

<u>On</u>	Prikaz oznake kuta.
Off	Isključenje oznake kuta.

◆ **Screen Saver**

Slika screen savera pojavljuje se kad je reprodukcija pauzirana ili zaustavljena dulje od 15 minuta. Screen saver pomaže u sprečavanju oštećenja zaslona spojenog uređaja (utiskivanje slike). Pritisnite ► za isključenje screen savera.

<u>On</u>	Uključenje funkcije screen savera.
Off	Isključenje funkcije screen savera.

◆ **PBC**

Možete uživati u reprodukciji interaktivnog programa pomoću funkcije PBC (Playback Control) na VIDEO CD disku, ukoliko je dostupna (str. 13).

<u>On</u>	Pomoću PBC funkcije možete reproducirati VIDEO CD diskove putem izbornika.
Off	Isključuje PBC funkciju.

◆ **DivX® VOD**

Prikazuje registracijski kôd za ovaj uređaj. Više informacija potražite na internetskoj stranici <http://www.divx.com>.

◆ **Default**

Vraćanje svih funkcija na tvorničke postavke. Imajte na umu da se pritom brišu sve vaše postavke.

▶ **Audio Setup**

Standardna postavka je podcrtana.

◆ **Audio DRC (Dynamic Range Control) (samo DVD)**

Omogućuje postizanje čistog zvuka uz nisku glasnoću pri reprodukciji DVD diska koji je usklađen s "Audio DRC" funkcijom.

<u>Standard</u>	Standardan zvuk.
TV Mode	Omogućuje postizanje čistog tihog zvuka, čak i kod smanjene glasnoće.
Wide Range	Pružuje osjećaj koncertne izvedbe.

Ä Language Setup

◆ OSD (On-Screen Display)

Za promjenu jezika informacija prikazanih na zaslonu.

◆ Disc Menu (samo DVD VIDEO)

Promjena jezika izbornika diska. Kad odaberete "Original", odabran je jezik koji ima prioritet na disku.

◆ Subtitle (samo DVD VIDEO)

Odabir jezika titla. Kad odaberete "Off", titlovi se ne prikazuju.

◆ Audio (samo DVD VIDEO)

Za odabir jezika zvučnog zapisa. Kad odaberete "Original", odabran je jezik koji ima prioritet na disku.

◆ DivX Subtitle

Biranje jezika titla DivX datoteke.

CP1250	Albanski, bosanski, hrvatski, češki, njemački, mađarski, islandski, irski, poljski, rumunjski, slovački, slovenski
CP1251	Bugarski, bjeloruski, engleski, makedonski, moldavski, ruski, srpski, ukrajinski
CP1253	Grčki
CP1254	Albanski, danski, nizozemski, estonski, finski, francuski, gelik, njemački, talijanski, kurdski (latinica), norveški, portugalski, španjolski, švedski, turski



Kad u izborniku "Disc Menu", "Subtitle" ili "Audio" odaberete jezik koji nije snimljen na disk, uređaj će automatski odabrati jedan od snimljenih jezika.

Parental Control

Reprodukciju diska moguće je ograničiti putem ove funkcije.

Prilikom uporabe ove funkcije, koristite daljinski upravljač.

◆ Password (samo DVD VIDEO)

Unos ili izmjena zaporkе. Podesite zaporku funkcije ograničavanja reprodukcije. Unesite svoju četveroznamenkastu zaporku pomoću broječnih tipaka na daljinskom upravljaču.

Promjena zaporkе

- 1 Pritisnite \uparrow/\downarrow za odabir "Password", zatim pritisnite ENTER.
- 2 Provjerite je li odabrano "Change" i pritisnite ENTER.
Pojavi se prikaz za unos zaporkе.

Parental Control

Old Password

New Password

Verify Password

OK

- 3 Unesite trenutnu zaporku u polje "Old Password", novu zaporku u "New Password" i "Verify Password" i pritisnite ENTER.

Ako pogriješite u unosu zaporkе

Pritisnite CLEAR ili \leftarrow za povratak jednu po jednu znamenku, a zatim pritisnite ENTER u koraku 3, te ponovno unesite zaporku.

Ako zaboravite zaporku

Unesite "1369" u "Old Password" i unesite novu zaporku u "New Password" i "Verify Password".

◆ Parental Control (samo DVD VIDEO)

Podesite razinu ograničenja. Što je vrijednost niža, to je ograničenje veće.

Za podešenje ograničavanja reprodukcije, potrebno je prethodno podesiti zaporku.

Podešenje ograničavanja reprodukcije (Parental Control)

- 1 Pritisnite **↑/↓** za odabir opcije "Parental Control" i pritisnite ENTER.
- 2 Pritisnite **↑/↓** za odabir razine ograničenja zatim pritisnite ENTER. Što je vrijednost niža, to je ograničenje veće. Pojavi se polje za unos zaporkе.

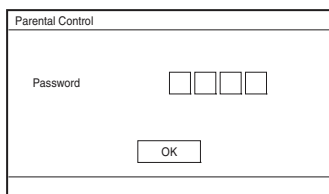

- 3 Unesite zaporku, zatim pritisnite ENTER.

Reprodukcija diska kod kojeg je podešena funkcija Parental Control

Umetnite disk i pritisnite **▶**. Pojavi se polje za unos zaporkе. Unesite zaporku brojčanim tipkama na daljinskom upravljaču i pritisnite tipku ENTER.

- Kad reproducirate disk koji ne podržava ovu funkciju, reprodukcija se na ovom uređaju ne može ograničiti.
- Ovisno o disku, možda će se od vas tražiti da promijenite razinu ograničenja tijekom reprodukcije diska. U tom slučaju, unesite zaporku i zatim promijenite razinu. Ako je isključena funkcija nastavljanja reprodukcije, aktivira se prethodna razina ograničenja.

U slučaju problema

Dođe li do neke od sljedećih poteškoća tijekom uporabe uređaja, prije nego što odnesete uređaj na servis, proučite ove upute jer vam one mogu pomoći u rješavanju problema. Ako su problemi i dalje prisutni, obratite se najbližem Sony prodavatelju.

Napajanje

Uređaj se ne uključuje.

- ➔ Provjerite je li mrežni adapter čvrsto spojen (str. 9).
- ➔ Provjerite je li punjiva baterija dovoljno napunjena (str. 9).

Punjiva baterija se ne može puniti.

- ➔ Ne možete puniti punjivu bateriju kad je uređaj uključen. Preklopku "OPERATE" postavite na "OFF" (str. 9).

Slika

Nema slike/na slici se pojavljuju smetnje.

- ➔ Disk je zaprljan ili neispravan (str. 26).
- ➔ Svjetlina je podešena na minimum. Podesite svjetlinu u LCD zaslona (str. 17).
- ➔ Kad je prikazano "USB" pritisnite INPUT SELECT (str. 6).

Pojavljaju se crne točkice i crvene, plave i zelene točkice ostaju na LCD zaslonu.

- ➔ Pojava je svojstvo LCD tehnologije i ne predstavlja kvar.

Kad na LCD zaslonu gledate sliku formata 16:9, na gornjem i donjem dijelu slike vidljive su crne pruge.

- ➔ Podesite "16:9" za "TV Display" u izborniku "General Setup" (str. 18).

Zvuk

Nema zvuka.

- ➔ Uređaj se nalazi u stanju pauze ili usporene reprodukcije.
- ➔ U tijeku je pretraživanje prema naprijed ili natrag.

Glasnoća zvuka je niska.

- ➔ Na nekim DVD diskovima je zvuk tiši. Glasnoća se može poboljšati ako "Audio DRC" u izborniku "Audio Setup" podesite na "TV Mode" (str. 19).

Rukovanje

Uređaj ne reagira na pritisak tipaka.

- ➔ Preklopka HOLD postavljena je u smjeru strelice (str. 6).

Disk se ne može reproducirati.

- ➔ Ako je disk uložena naopako, pojavi se poruka "No Disc" ili "Cannot play this disc". Uložite disk sa stranom za reprodukciju okrenutom prema dolje (str. 12).
- ➔ Disk nije dobro umetnut dok ne klikne (str. 12).
- ➔ Uložen je disk koji se ne može reproducirati. Provjerite odgovara li regionalni kod diska uređaju i je li disk finaliziran (str. 27).
- ➔ Kad je prikazano "USB" pritisnite INPUT SELECT (str. 6).
- ➔ Podešena je funkcija Parental Control. Promijenite postavku (str. 20).
- ➔ Unutar uređaja se kondenzirala vlaga (str. 25).

Uređaj automatski pokreće i zaustavlja reprodukciju diska.

- ➔ Disk sadrži funkciju automatske reprodukcije.
- ➔ Tijekom reprodukcije diskova sa signalom automatske pauze, uređaj zaustavlja reprodukciju na signal automatske pauze.

Disk se ne reproducira od početka.

- ➔ Odabrano je ponavljanje reprodukcije ili reprodukcija slučajnim slijedom (str. 13).
- ➔ Odabran je nastavak reprodukcije (str. 13).
- ➔ Reprodukcijska lista izrađenog diska automatski se reproducira. Za reprodukciju originalnih naslova, odaberite "Original" pritiskom na TOP MENU (str. 7).

Možda će biti potrebno neko vrijeme za pokretanje reprodukcije.

- ➔ Možda će biti potrebno neko vrijeme za pokretanje reprodukcije za DVD (VR mod).

Reprodukcija se "zamrzne".

- ➔ Kad se promijeni strana za reprodukciju DVD+R DL/-R DL diska, reprodukcija se može "zamrznuti".

Titlovi nestaju.

- ➔ Kad promijenite brzinu reprodukcije ili preskočite scene tijekom reprodukcije, titlovi mogu privremeno nestati.

Prikazuje se "Ⓞ".

- ➔ Datoteka nije podržana.

Prikazuje se "Copyright Lock" i zaslon mijenja boju u plavu kod reprodukcije DVD diska u VR modu.

- ➔ Slike snimljene iz digitalnih emisija i sl. mogu sadržavati signale za zaštitu od kopiranja, kao što su signal za potpuno sprečavanje kopiranja, jedno kopiranje i signal za dozvolu kopiranja. Kod reprodukcije slika sa signalom zaštite, može se prikazati plavi zaslon umjesto slike. Pretraživanje slike koja se može reproducirati može potrajati. (Za uređaj koji ne može reproducirati slike sa signalom za zaštitu od kopiranja.)

Tipke ←/→ u izborniku ne funkcioniraju.

- ➔ Ovisno o disku, tipke ←/→ za izbornik diska na uređaju ponekad neće funkcionirati. U tom slučaju, koristite tipke ←/→ na daljinskom upravljaču.

Daljinski upravljač ne radi.

- ➔ Baterije u daljinskom upravljaču su istrošene.
- ➔ Između daljinskog upravljača i uređaja postoje prepreke.
- ➔ Udaljenost između daljinskog upravljača i uređaja je prevelika.
- ➔ Daljinski upravljač nije usmjeren prema senzoru daljinskog upravljača na uređaju.
- ➔ Sunčeva svjetlost ili jaka rasvjeta ometa rad daljinskog upravljača.
- ➔ Ako tipke AUDIO/SUBTITLE/ANGLE ne funkcioniraju, koristite njihove kontrole iz DVD izbornika.

MP3, JPEG ili videodatoteke ne mogu se reproducirati (str. 28).

- ➔ Format datoteke nije podržan.
- ➔ Ekstenzija nije podržana.
- ➔ Datoteka je oštećena.
- ➔ Datoteka je prevelika.
- ➔ Kad odabrana datoteka nije podržana, prikaže se poruka "Not Support" i datoteka se neće reproducirati.

- Zbog tehnologije kompresije koja se koristi za DivX/MPEG-4 videodatoteke, možda će biti potrebno neko vrijeme za pokretanje reprodukcije.

Naziv datoteke ili albuma nije ispravno prikazan.

- Uređaj može prikazati samo brojke i slova. Drugi znakovi se prikazuju kao "*" (str. 28).

Uređaj ne radi pravilno ili se ne može isključiti.

- Ako na rad uređaja utječu statički elektricitet i druge smetnje, isključite uređaj i ostavite ga mirovati deset sekundi.

Povezivanje

Nema slike ili zvuka na spojenoj opremi.

- Ponovo čvrsto spojite spojni kabel (str. 11).
→ Spojni kabel je oštećen.
→ Provjerite postavke spojenog TV prijemnika ili pojačala.
→ Kad je prikazano "USB" pritisnite INPUT SELECT (str. 6).

USB

DVD uređaj ne prepoznaje spojeni USB uređaj.

- Ponovo čvrsto spojite USB uređaj (str. 16).
→ USB uređaj je oštećen.
→ Pritisnite INPUT SELECT za odabir "USB" (str. 16).

Mjere opreza

Sigurnost u prometu

Ne koristite uređaj sa zaslonom i slušalice tijekom vožnje automobila, bicikla ili bilo kojeg drugog motornog vozila. U suprotnom, možete uzrokovati opasne situacije u prometu, a u nekim područjima je i protuzakonito. Uporaba slušalica pri velikoj glasnoći tijekom šetnje, posebice tijekom prelaska raskrižja, također predstavlja potencijalnu opasnost. Potrebno je obratiti posebnu pažnju ili prekinuti uporabu u potencijalno opasnim situacijama.

O sigurnosti

Ako u kućište uređaja dospije kakav predmet ili tekućina, odspojite uređaj i odnesite ga na provjeru u ovlaštenu servis prije nastavka uporabe.

O izvorima napajanja

- Ako uređaj nećete koristiti duže vrijeme, odspojite ga iz zidne utičnice. Za odspajanje mrežnog adaptera, uhvatite sâm utikač, nikad ne povlačite kabel.
- Ne dirajte mrežni adapter mokrim rukama. To može prouzročiti rizik od strujnog udara.
- Ne spajajte mrežni adapter na strujni transformator za putovanja, jer on može generirati toplinu i uzrokovati nepravilnosti u radu.

O povećanju temperature

Toplina se može nakupiti unutar uređaja tijekom punjenja ili ukoliko se uređaj koristi dulje vrijeme. Pojava ne predstavlja kvar.

O postavljanju

- Ne postavljajte uređaj u skućeni prostor, primjerice, u policu za knjige ili slično.
- Ventilacijske otvore uređaja nemojte prekrivati novinama, stolnjacima, zavjesama, itd. Uređaj ne postavljajte na mekanu površinu, primjerice na tepih.
- Ne postavljajte uređaj i adaptere na mjesta koja su u blizini izvora topline, ili na mjesta koja su podložna izravnom sunčevom svjetlu, nakupljanju prašine ili pijeska, vlazi, kiši ili mehaničkim udarcima, ili u automobilu na kojem su prozori zatvoreni.
- Ne postavljajte uređaj u kosi položaj. Dizajniran je samo za rad u vodoravnom položaju.
- Uređaj i diskove držite što dalje od opreme sa snažnim magnetima, kao što su mikrovalne pećnice ili veliki zvučnici.
- Pripazite da vam uređaj ne ispadne i da ne bude izložen snažnim udarcima. Ne stavljajte teške predmete na uređaj i dodatnu opremu.

O radu uređaja

- Ako unesete uređaj iz hladnog na toplo mjesto, ili ako je postavljen u veoma vlažnom prostoru, vlaga se može kondenzirati na lećama unutar uređaja. Ako dođe do toga, uređaj možda neće pravilno raditi. U tom slučaju, uklonite disk i ostavite uređaj na približno pola sata dok vlaga ne ispari. Tkaninom obrišite vlagu nakupljenu na LCD zaslonu. Nakon nekog vremena ponovno uključite napajanje.
- Leću uređaja održavajte čistom i nemojte je dirati. Dodirivanjem leće ona se može oštetiti te prouzročiti nepravilan rad uređaja. Pokrov uložnice diska držite zatvorenim, osim kad ulažete ili vadite disk.
- Isključite uređaj prije odspajanja mrežnog adaptera ili adaptera za automobil. U suprotnom možete prouzročiti nepravilnosti u radu uređaja.

O LCD (Liquid Crystal Display) zaslonu

- Premda je proizveden visokopreciznom tehnologijom, na LCD zaslonu povremeno se mogu prikazati točkice različitih boja. Pojava ne predstavlja kvar.
- Ne postavljajte niti ispuštajte nikakav predmet na površinu LCD zaslona. Također, ne pritišćite zaslon rukama.
- Pripazite da ne oštetite površinu LCD zaslona oštrim predmetima.

O punjivoj bateriji

- Neke zemlje reguliraju odlaganje baterija koje služe za napajanje ovog proizvoda. Molimo, obratite se lokalnim nadležnim ustanovama.
- Zbog ograničenog vijeka trajanja baterije, njen kapacitet postepeno slabi tijekom vremena i stalne uporabe. Bateriju je potrebno zamijeniti novom kad joj je kapacitet približno na polovici normalnog trajanja.
- Baterija se možda neće u potpunosti napuniti kad je puniti po prvi put ili kad je niste koristili dulje vremensko razdoblje. Kapacitet se obnovi kad bateriju napunite i ispraznite nekoliko puta.

O mrežnom adapteru i adapteru za vozilo

- Uz uređaj koristite samo isporučene adaptere jer ostali adapteri mogu uzrokovati nepravilnosti u radu.
- Ne rastavljajte niti obavljajte obrnuti inženjering.
- Ne dirajte metalne dijelove jer može doći do kratkice spoja i oštećenja adaptera, posebice ako ih se dodiruje drugim metalnim predmetima.

O podešavanju glasnoće

Ne pojačavajte glasnoću tijekom slušanja dijela s veoma niskom razinom ulaznog signala ili bez audio signala. U suprotnom, može doći do oštećenja zvučnika kad započne reprodukcija dijela s visokom razinom signala.

O slušalicama

- Sprečavanje oštećenja sluha: Izbjegavajte korištenje slušalica pri visokoj glasnoći. Stručnjaci za sluh slažu se da je kontinuirano, glasno i dugotrajno slušanje štetno za sluh. Ako začujete zujanje u ušima, stišajte glasnoću ili prekinite uporabu.
- Briga prema obližnjim ljudima: Glasnoću podesite na umjerenu razinu. To će vam omogućiti slušanje vanjskih zvukova, a time i pokazujete obzir prema ljudima koji se nalaze u vašoj blizini.

O čišćenju

- Očistite kućište, prednju stranu i kontrole uređaja mekanom krpom lagano navlaženom u blagoj otopini sredstva za pranje. Nemojte koristiti sredstva koja bi mogla ogrepti površinu, primjerice, prašak za ribanje ili otapala poput alkohola ili benzina.
- Površinu LCD zaslona nježno obrišite mekanom krpom. Kako biste spriječili nakupljanje prljavštine, često brišite zaslon.

Ne brišite površinu LCD zaslona mokrom krpom. Ukoliko u uređaj uđe voda, može doći do nepravilnosti u radu.

- Ukoliko su slika/zvuk izobličeni, možda je leća prekrivena prašinom. U tom slučaju, očistite leću komercijalno dostupnom puhaljkom za leće fotoaparata. Izbjegavajte izravno dodirivanje leće tijekom čišćenja.

O diskovima za čišćenje, sredstvima za čišćenje diskova/leća

Nemojte koristiti diskove za čišćenje niti sredstva za čišćenje diskova/leća (uključujući i one u tekućem obliku i u obliku spreja). To može uzrokovati kvar uređaja.

Napomene o diskovima

- Kako bi disk ostao čist, držite ga za rub. Ne dodirujte površinu.











- Ne izlažite disk izravnom sunčevom svjetlu i izvorima topline, primjerice dovodima toplog zraka, niti ga ostavljajte u autu koji je parkiran na izravnom sunčevom svjetlu, jer može doći do značajnog porasta temperature u autu.
- Nakon reprodukcije, pohranite disk u pripadajuću kutiju.
- Čistite disk krpom za čišćenje. Disk se briše od središta prema rubu.



- Nemojte koristiti otapala, primjerice, benzin, razrjeđivač, sredstva za čišćenje diskova/leća ili antistatičke raspršivače namijenjene za vinilne ploče.
- Ako ste ispisali naljepnicu za disk, pričekaite da se osuši prije reprodukcije diska.
- Ne koristite sljedeće diskove:
 - Diskove koji nisu standardnog oblika (primjerice, kvadrat, srce).
 - Diskove s naljepnicom.
 - Diskove s celofanskom vrpcom ili ostatkom ljepila od naljepnice.

Mediji koji se mogu reproducirati

Vrsta	Logotip diska	Ikona	Značajke
DVD			<ul style="list-style-type: none"> • Komercijalni DVD • DVD+RW/DVD+R/DVD+R DL diskovi u +VR modu • DVD-RW/DVD-R/DVD-R DL diskovi u video modu
			DVD-RW/DVD-R/DVD-R DL diskovi u VR (Video Recording) modu
CD			<ul style="list-style-type: none"> • Glazbeni CD diskovi • CD-R/CD-RW diskovi u glazbenom CD formatu
			<ul style="list-style-type: none"> • VIDEO CD diskovi koji sadrže Super VCD • CD-R/CD-RW diskovi u video CD ili Super VCD formatu
DATA disk ili USB	—		DATA CD/DATA DVD ili USB uređaji s MP3, JPEG ili videodatotekama



• Napomene o medijima za snimanje

Imajte na umu da nije moguća reprodukcija nekih medija za snimanje na ovome uređaju zbog nedostatne kvalitete i uvjeta snimanja te fizičkom stanju diska, odnosno zbog razlike u tehnologiji i softveru snimanja.

Disk se ne može reproducirati ako nije pravilno finaliziran. Za dodatne informacije pogledajte upute za uporabu isporučene uz uređaj za snimanje. Imajte na umu da neke funkcije reprodukcije možda neće raditi kod nekih DVD+RW/+R/+R DL diskova, čak i ako su bili pravilno finalizirani. U tom slučaju, koristite normalnu reprodukciju za gledanje diska.

• Uređaj ne može reproducirati slike sa signalom za zaštitu od kopiranja

DVD snimke (VR mod) s CPRM* zaštitom možda se neće moći reproducirati ako sadrže signal za zaštitu od kopiranja. Na zaslonu se pojavi "Copyright lock".

* CPRM (Content Protection for Recordable Media) je tehnologija kodiranja koja štiti snimke sa zaštićenim autorskim pravima.

Napomene o MP3, JPEG i videodatotekama

Uređaj može reproducirati sljedeće datoteke:

- MP3 datoteke s ekstenzijom ".mp3"*¹.
- JPEG datoteke s ekstenzijom ".jpg"*².
- JPEG slikovne datoteke koje su usklađene s DCF (Design rule for Camera File system) formatom slikovnih datoteka.
- DivX videodatoteke s ekstenzijom ".avi" ili ".divx".
- MPEG-4 videodatoteke (jednostavan profil) s ekstenzijom ".mp4"*³.
- DATA CD diskovi trebaju biti snimljeni u skladu sa standardom ISO 9660 Level 1, ili njegovim proširenim formatom, Joliet.
- DATA DVD diskovi trebaju biti snimljeni u skladu sa standardom UDF (Universal Disk Format).

*¹ Datoteke u mp3PRO formatu ne mogu se reproducirati.

*² Datoteke s ekstenzijom ".jpe" ili ".jpeg" mogu se reproducirati ukoliko im se ekstenzija promijeni u ".jpg".

*³ Ne mogu se reproducirati datoteke sa zaštitom od kopiranja (Digital Right Management). Datoteke u MPEG-4 AVC formatu ne mogu se reproducirati.



- Za pokretanje reprodukcije medija sa složenom strukturom mapa potrebno je više vremena. Kreirajte albume na sljedeći način:
 - Broj hijerarhija na mediju ne bi smio biti veći od dvije.
 - Na mediju bi trebalo biti najviše 50 albuma ili manje.
 - Na mediju bi trebalo biti najviše 100 datoteka ili manje.
 - Na mediju bi trebalo biti najviše 800 albuma i datoteka, ili manje.
- Uređaj reproducira datoteku unutar albuma po redu kojim je medij snimljen.



- Uređaj će reproducirati bilo koju datoteku navedenu u gornjoj tablici, čak i ako se format razlikuje. Reprodukција takvih podataka može generirati buku koja može oštetiti zvučnike.
- Također nije moguća reprodukcija nekih DATA diskova snimljenih u Packet Write formatu.
- Neki DATA diskovi izrađeni u više sesija možda se neće moći reproducirati.

- Neke JPEG datoteke ne mogu se reproducirati.
- Uređaj ne može reproducirati JPEG datoteku koja je veća od 3078 (širina) × 2048 (visina) u normalnom modu, ili veća od 2000 (širina) × 1200 (visina) u progresivnom JPEG modu. (Neke progresivne JPEG datoteke ne mogu se prikazati čak i ako je veličina unutar navedenog kapaciteta.)
- Neke MPEG-4 datoteke ne mogu se reproducirati.
- Uređaj možda neće reproducirati datoteku sastavljenu od dvije ili više DivX/MPEG-4 videodatoteka.
- Uređaj ne može reproducirati DivX/MPEG-4 videodatoteku koja je veća od 720 (širina) × 576 (visina)/2 GB.
- Uređaj ne može reproducirati neke DivX/MPEG-4 videodatoteke koje traju dulje od 3 sata.
- Ovisno o DivX/MPEG-4 videodatoteci, normalna reprodukcija možda neće biti moguća. Slika može biti nejasna, reprodukcija neravnomjerna, zvuk može preskakati itd. Savjetujemo da načinite datoteku s nižom brzinom bita. Ako su u zvuku i dalje prisutne smetnje, provjerite audio format. (MP3 je preporučeno za DivX videodatoteke, a MPEG-4 videodatoteke trebaju biti AAC LC.) Imajte na umu da uređaj ne podržava WMA (Windows Media Audio) format.
- Uređaj možda neće pravilno reproducirati video datoteku s DATA CD-a snimljenu uz visoku brzinu bita. Savjetujemo reprodukciju s DATA DVD-a.
- Nazivi datoteka ili albuma možda se neće prikazati u cijelosti ako su predugi. Posebni znakovi prikazuju se kao "*" . "
- Može se prikazati samo naziv albuma koji se trenutno reproducira. Album koji se nalazi u gornjem sloju prikazan je kao "/./".
- Informacije o reprodukciji nekih datoteka možda neće biti točno prikazane.

Napomene o komercijalnim diskovima

Regionalni kôd

To je sustav koji se koristi za zaštitu autorskih prava. Regionalni kôd naveden je na ambalaži DVD VIDEO diska prema regiji u kojoj je prodan. DVD VIDEO diskovi označeni s "ALL" ili "2" mogu se reproducirati na ovom uređaju.



Funkcije DVD i VIDEO CD reprodukcije

Neke funkcije reprodukcije DVD i VIDEO CD diskova mogu biti podešene od strane proizvođača softvera. Pošto ovaj uređaj reproducira DVD i VIDEO CD diskove prema sadržaju diska kojeg su izradili proizvođači softvera, neke značajke reprodukcije možda neće biti dostupne. Također pogledajte upute isporučene uz DVD i VIDEO CD diskove.

Napomene o diskovima

Ovaj uređaj namijenjen je reprodukciji diska koji su usklađeni s Compact Disc (CD) standardom. DualDiscs i neki glazbeni diskovi kodirani s tehnologijom zaštite autorskih prava nisu usklađeni s Compact Disc (CD) standardom. Stoga se možda neće moći reproducirati na ovom uređaju.

Tehnički podaci

Sustav

Laser: Poluvodički laser

Sustav formata signala: PAL (NTSC)

Izlazi

VIDEO (video izlaz):

Mini priključnica

AUDIO (audio izlaz)

Stereo mini priključnica

PHONES (slušalice) A/B:

Stereo mini priključnica

USB:

USB priključnica tipa A (Za spajanje USB memorije)

LCD zaslon

Veličina zaslona (približno): 18 cm/7 inča (dijagonala)

Sustav rada zaslona: TFT aktivna matrica

Razlučivost: 480 × 234 (stopa efektivnih piksela: više od 99,99%)

Općenito

Napajanje:

DC 9,5 V (mrežni adapter/adapter za vozilo)

DC 7,4 V (punjiva baterija)

Potrošnja (DVD VIDEO reprodukcija):

6,5 W (kod uporabe slušalice)

Dimenzije (približno):

200 × 42,4 × 155 mm (širina/visina/dubina) s dijelovima koji strše

Masa (približno): 860 g

Radna temperatura: 5 °C do 35 °C

Radna vlažnost: 25% do 80%

Mrežni adapter: 110-240 V AC, 50/60 Hz

Adapter za automobil: 12 V DC

Isporučeni pribor

Pogledajte str. 9.

Specifikacije i dizajn podložni su promjeni bez najave. Proizvođač ne preuzima odgovornost za eventualne tiskarske pogreške.

