



Detalizētu informāciju skatiet lietošanas instrukcijās.

Ātrās uzstādīšanas norādījumi

DAV-TZ215/DAV-TZ715

1 Skaļruņu pievienošana

Modelim DAV-TZ715 ir jāveic skaļruņa montāža. Informāciju skatiet komplektācijā iekļautajos skaļruņu instalēšanas norādījumos.

Lai skaļruņa vadus pievienotu skaļrunim

Pievienojiet vadus tā, lai to krāsainais apvalks atbilstu etiķetes krāsai skaļruņa aizmugurē.

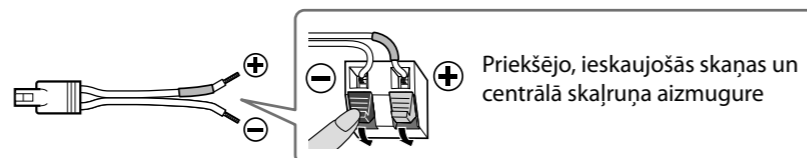

Pievienojiet skaļruņu vadus atbilstoši ierīces kontaktligzdu SPEAKERS krāsām.

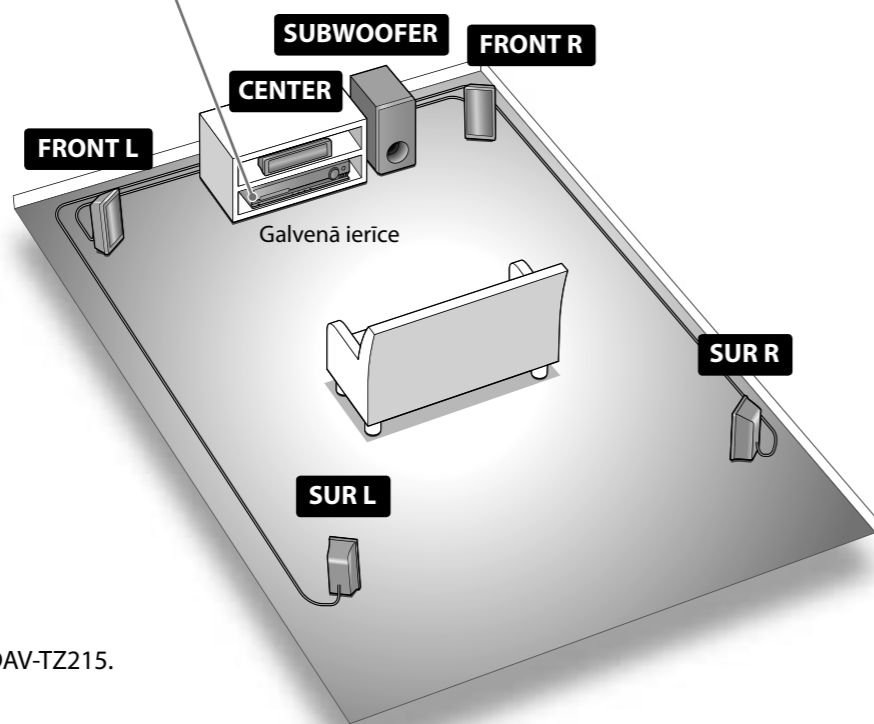
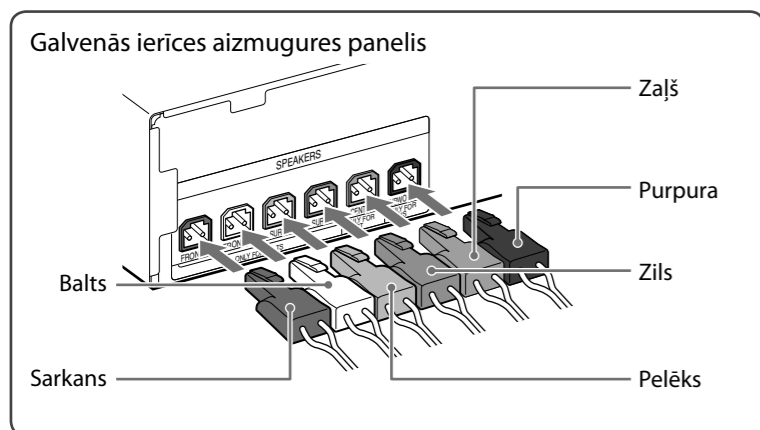

Ilustratīvajos nolūkos tiek izmantots modelis DAV-TZ215.

2 TV/televizora pierīces pievienošana

Atkarībā no jūsu TV vai televizora pierīcē esošajam ligzdām izvēlieties video un audio savienojuma metodi.

Video savienojuma ar TV izveide

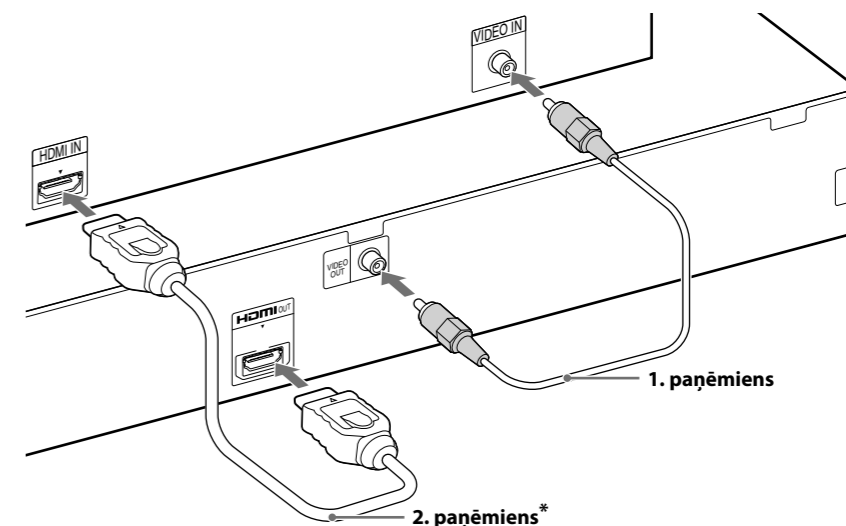
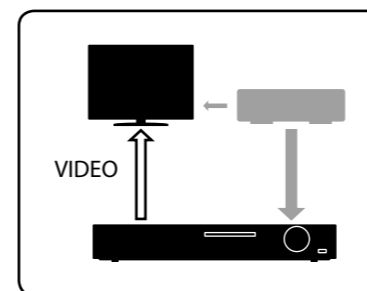

* Ātrdarbīgais HDMI kabelis ir iekļauts tikai noteiktiem modeļiem/noteiktos apgabalos.

Audio savienojuma no televizora pierīces izveide

Ja neizmantojat televizora pierīci, skatiet lietošanas instrukciju sadaļu TV/televizora pierīces pievienošana.

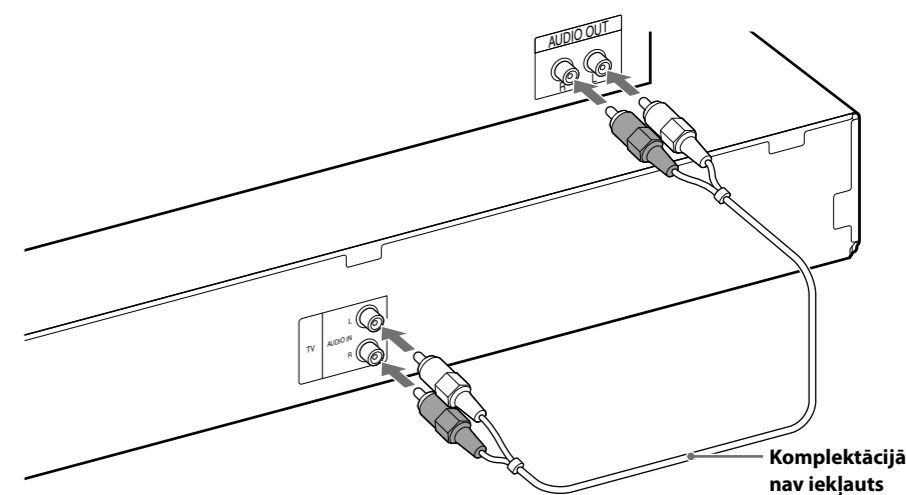
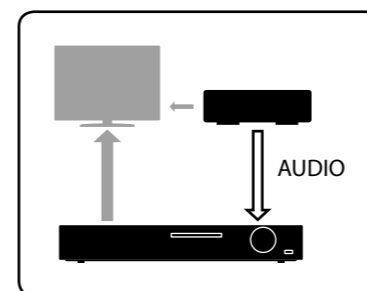

3 Ātrā iestatīšana

Piezīme

Neievietojiet disku, pirms veicat ātro iestatīšanu.

1 Pievienojiet maiņstrāvas barošanas vadu.

Sienas rozetes forma ir atkarīga no apgabala.

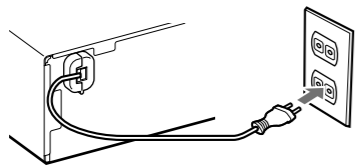

2 Ieslēdziet galveno ierīci un TV.

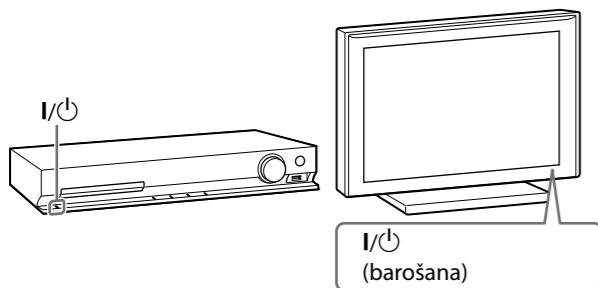

3 Pārlēdziet TV ievades selektoru, lai būtu redzams uzraksts SONY Home Theatre System.

4 Iestatiet visus tālāk norādītos elementus, izmantojot ←/↑/↓/→ un (+).

Redzamie elementi atšķiras atkarībā no apgabala.

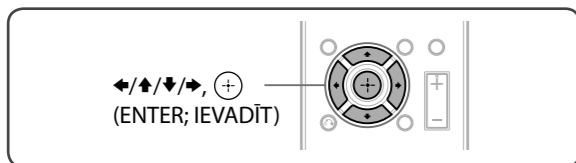

TV skaņas klausīšanās no visiem skaļruņiem

1 Nospiediet TV.

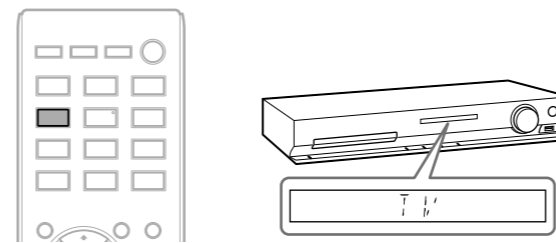

2 Nospiediet SYSTEM MENU.

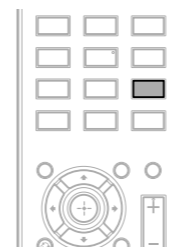

3 Spiediet ↑/↓, lai parādītu SUR.SETTING, pēc tam nospiediet (+).

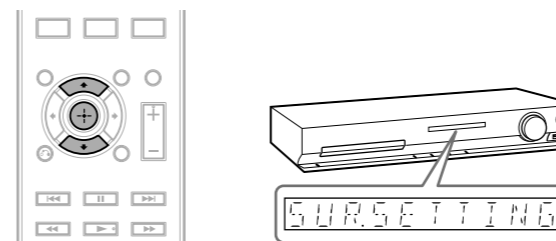

4 Spiediet ↑/↓, lai parādītu PRO LOGIC, pēc tam nospiediet (+).

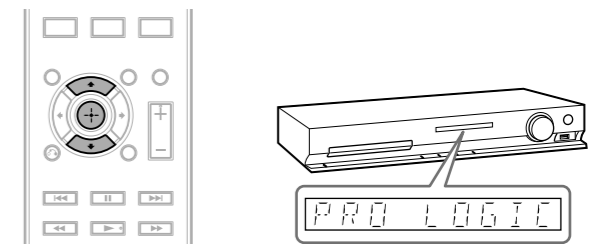

5 Nospiediet SYSTEM MENU, lai izietu no izvēlnes.

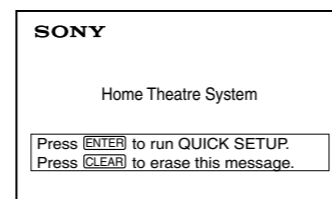
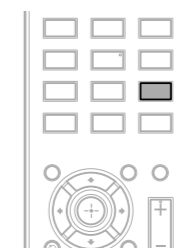

Izvēlieties ekrāna valodu.

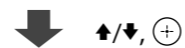
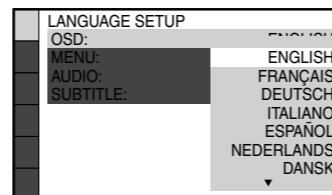

Atlasiet pievienotā TV proporcijas.

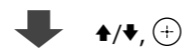
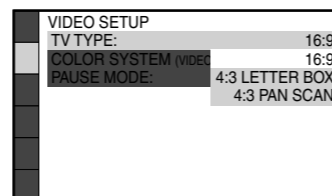

Ja galveno ierīci ar TV savienojat, izmantojot HDMI kabeli, izvēlieties [ON] (IESLĒGT).

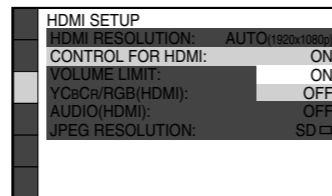

Atlasiet skaļruņu izvietojumu.

