

FM/AM Compact Disc Player

Betjeningsvejledning _____ **DA**

Käyttöohjeet _____ **FI**

Bruksanvisning _____ **SV**

Owner's Record

The model and serial numbers are located on the bottom of the unit.

Record these numbers in the space provided below.

Refer to these numbers whenever you call upon your Sony dealer regarding this product.

Model No. _____ Serial No. _____

Se den medfølgende installations- og tilslutningsvejledning for installation og tilslutning.

Asennusta ja liitännötjät koskevat tiedot ovat oheistetuissa Asennus- ja liitännötjätjeissa.

Vi hänvisar till de medföljande instruktionerna angående montering/uppkoppling.









CDX-R3310 CDX-R30M

Velkommen!

Tillykke med dit køb af Sony compactdisk-afspiller. Du kan få endnu større køreglæde med følgende funktioner:

- Cd-afspilning:

Du kan afspille CD-DA (også med cd-tekst*), cd-r/cd-rw (MP3-filer også med Multi Session (side 13)) og ATRAC-cd (ATRAC3- og ATRAC3plus-format (side 14)).

Disktyper	Etiket på disken	
CD-DA		
MP3 ATRAC CD		
		

- Radiomodtagelse:

- Du kan gemme op til 6 stationer pr. bånd (FM1, FM2, FM3, AM1 og AM2).
- BTM (Best Tuning Memory) -funktion: Enheden vælger stationer, der har stærke signaler, og gemmer dem.
- Du kan navngive hver radiostation, gemme den i hukommelsen, og vise stationsnavnene på listen.

- Betjening af ekstra enhed

Du kan også betjene ekstra cd/md-skiftere ud over afspilning med denne enhed.

* En cd-tekst-disk er en CD-DA, der indeholder data som f.eks. disk-, kunstner- og spornavn.

Om denne vejledning

I denne vejledning beskrives funktionen for 2 enheder, CDX-R3310 og CDX-R30M.

I tabellen nedenfor vises forskellen mellem de 2 enheder. Det er også beskrevet i hvert afsnit (f.eks. "kun CDX-R30M").

	CDX-R3310	CDX-R30M
Kortfjernbetjening RM-X151 (medfølger)	●	
Frekvensvælger-kontakt		●
Vandafvisende fjernbetjening RM-XM10 (ekstra)		●

Advarsel hvis tændingen på din bil ikke har en ACC (tilbehør)-position

Efter at have slået tændingen fra skal du sørge for at trykke på og holde (OFF) på enheden, indtil displayet forsvinder.

I modsat fald slukkes displayet ikke, hvilket forårsager batteriforbrug.

FORSIGTIG

Brug af optiske instrumenter sammen med dette produkt forøger risiko for øjenskade.

Advarsel

Kun CDX-R30M

Dette udstyr er blevet testet, og det er konstateret, at det er i overensstemmelse med grænserne for en digitalt enhed af Klasse B ifølge Del 15 i FCC-reglerne. Det er hensigten med disse grænser at foreskrive en rimelig beskyttelse mod skadelig interferens i forbindelse med installation i private hjem. Dette udstyr udvikler, bruger og kan udstråle radiofrekvensenergi, og kan, hvis det ikke installeres og bruges i overensstemmelse med vejledningen, forårsage skadelig interferens på radiotrafik.

Der er dog ingen garanti for, at der ikke opstår interferens i en bestemt installation. Hvis dette udstyr forårsager skadelig interferens på radio- eller tv-modtagelse, hvilket kan afgøres ved at slukke og tænde for udstyret, opfordres brugeren til at forsøge at korrigere interferensen ved en eller flere af følgende forholdsregler:

- Omplacer eller ret modtagerantennen ind igen.
- Forøg afstanden mellem udstyret og modtageren.
- Tilslut udstyret til en stikkontakt på en anden strømkreds end den, modtageren er tilsluttet.
- Kontakt forhandleren eller en erfaren radio/tv-tekniker for at få hjælp.
- Consult the dealer or an experienced radio/TV technician for help.

Du advares om, at ændringer eller modifikationer af enhver art, der ikke er udtrykkeligt godkendt i denne vejledning, kan gøre din ret til at bruge dette udstyr ugyldig.

**CLASS 1
LASER PRODUCT**

Dette mærkat er placeret på kabinettets underside.

Klargøring

Nulstilling af enheden	4
Indstilling af uret	4
DEMO-indstilling	4
Tag frontpanelet af	4
Sætte frontpanelet på	4
Sætte disken i enheden	5
Udkaste disken	5

Knappernes placering og grundlæggende betjening

Hovedenhed	6
Kortfjernbetjening RM-X151	6

Cd

Displaypunkter	8
Gentaget og blandet afspilning	8

Radio

Gemme og modtage stationer	8
Gemme automatisk — BTM	8
Gemme manuelt	8
Modtagelse af de gemte stationer	8
Stille automatisk ind	8
Modtage en station gennem en liste — Sætte på liste	9

Andre funktioner

Ændre lydindstillingerne	9
Justere lydegenskaberne — BAL/FAD/SUB	9
Justering af equalizerkurven — EQ3	9
Mærkning af en station/disk	10
Justere opsætningspunkter — SET	10
Brug af ekstra udstyr	11
Cd/md-skifter	11
Kortfjernbetjening RM-X114	11
Joystick RM-X4S	12

Yderligere oplysninger

Forsigtighedsregler	13
Bemærkninger om diske	13
Om MP3-filer	13
Om ATRAC-cd	14
Vedligeholdelse	14
Tag enheden ud	15
Specifikationer	15
Fejlsøgning	16
Fejldisplays/meddelelser	18

Klargøring

Nulstilling af enheden

Inden enheden betjenes første gang, eller efter udkiftning af bilbatteriet eller ændring af tilslutningerne, skal enheden nulstilles. Tag frontpanelet af, og tryk på RESET-knappen med en spids genstand, f.eks. en kuglepen.

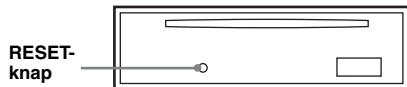

Bemærk

Når der trykkes på RESET-knappen, slettes urets indstilling samt nogle gemte funktioner.

Indstilling af uret

Uret viser en 12-timers digital tidsangivelse.

- 1 Tryk på og hold (SEL). Opsætningsdisplayet vises.
- 2 Tryk gentagne gange på (SEL) indtil "CLOCK-ADJ" vises.
- 3 Tryk på (DSPL). Time-indikationen blinker.
- 4 Tryk på lydstyrke +/- -knappen for at indstille time og minut. For at rykke den digitale angivelse skal du trykke på (DSPL).
- 5 Tryk på (SEL). Uret går i gang, og det næste opsætningsdisplay vises.
- 6 Tryk på og hold (SEL). Opsætningen er udført.

For at vise uret skal du trykke på (DSPL). Tryk på (DSPL) igen for at vende tilbage til det foregående display.

Med kortfjernbetjeningen

I trin 4 skal du for at indstille time og minut trykke på ↑ eller ↓.

DEMO-indstilling

Når enheden er slukket vises uret først, og derefter begynder demonstration (DEMO) - indstilling demonstrationsdisplayet.

For at annullere DEMO-indstilling skal du indstille "DEMO-OFF" i opsætning (side 10), mens enheden er slukket.

Tage frontpanelet af

Du kan tage enhedens frontpanel af for at forhindre tyveri.

Advarselsalarm

Hvis du drejer tændingskontakten til OFF-positionen uden at fjerne frontpanelet, bipper advarselsalarmen i nogle få sekunder. Alarmen høres kun, hvis den indbyggede forstærker bruges.

- 1 Tryk på (OFF). Enheden slukkes.
- 2 Tryk på ↑, og træk det derefter udad.

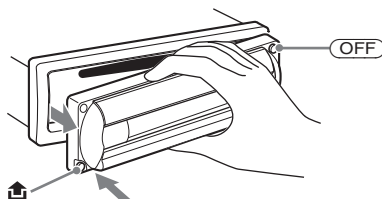

Bemærkninger

- Undgå at tage frontpanelet, og tryk ikke for hårdt på frontpanelet og displayvinduet.
- Udsæt ikke frontpanelet for varme/høje temperaturer eller fugt. Lad det ikke ligge på instrumentbrættet/baghylden i en parkeret bil.

Råd

Når du tager frontpanelet med dig, skal du bruge det medfølgende frontpaneletui.

Sætte frontpanelet på

Sæt del (A) på frontpanelet i indgreb sammen med del (B) på enheden, som afbildet, og skub til venstre side, indtil den klikker på plads.

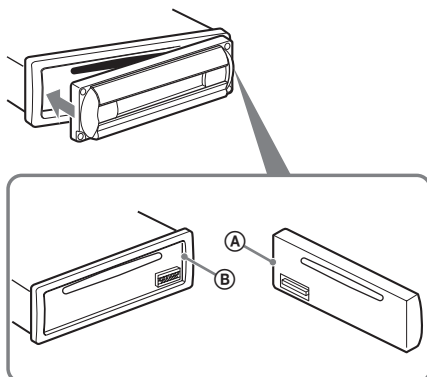

Bemærk

Sæt ikke noget på indersiden af frontpanelet.

Sætte disken i enheden

1 Åbn skodden.

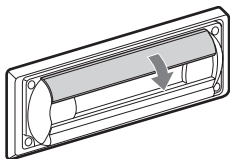

2 Isæt disken med etiketsiden opad.

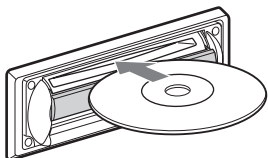

Afspilning begynder.

3 Luk skodden.

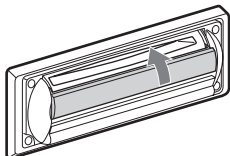

Udkaste disken

1 Åbn skodden.

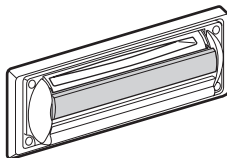
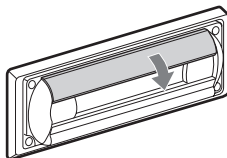

2 Tryk skodden ned, indtil det siger klik.

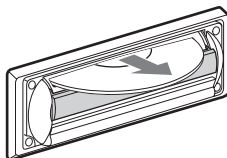
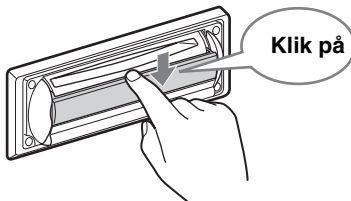

Disken er udkastet.

Bemærkninger

- Mens disken udkastes eller isættes, må skodden ikke lukkes. Disken kan komme i klemme og blive beskadiget.
- Disken kan udkastes, hvis du åbner skodden med magt.

Råd

Disken kan afspilles med skodden åbnet eller lukket.

Knappernes placering og grundlæggende betjening

Hovedenhed

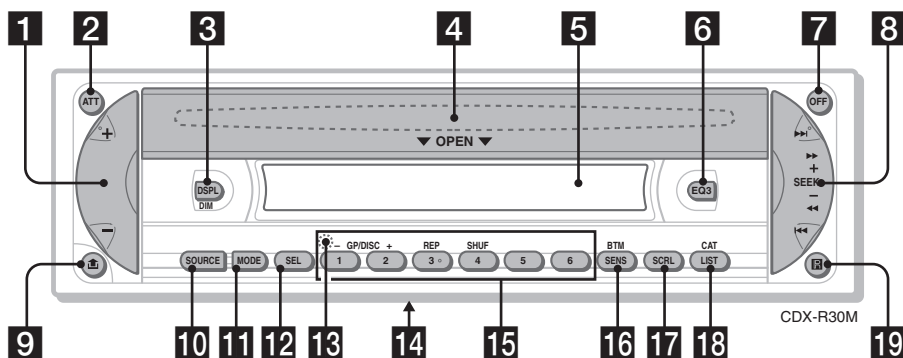

Kortfjernbetjening RM-X151 (Kun CDX-R3310)

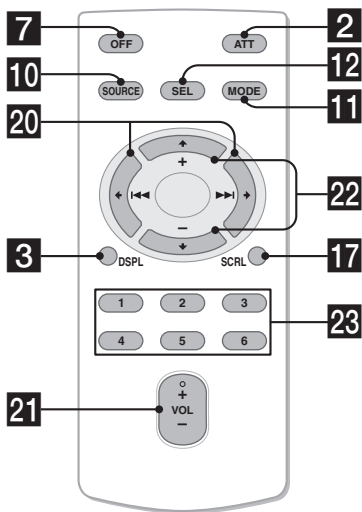

Se de nævnte sider for nærmere oplysninger. De tilsvarende knapper på kortfjernbetjeningen styrer de samme funktioner, som knapperne på enheden.

1 Lydstyrke +/- knap

Til at justere lydstyrken.

2 ATT (dæmpning) -knap

Til at dæmpe lyden. Tryk igen for at annullere.

3 DSPL (display)/DIM (dæmper) -knap

4, 8, 10

Til at skifte displaypunkter (tryk); skifte displaystyrke (tryk og hold).

4 OPEN-skodden, diskplads (anbragt bag skodden) 5

5 Displayvindue

6 EQ3 (equalizer) -knap 9

Til at vælge en equalizertype (XPLOD, VOCAL, CLUB, JAZZ, NEW AGE, ROCK, CUSTOM eller OFF).

7 OFF-knap

Til at slå strømmen fra/standse kilden.

8 SEEK +/- -knap

Radio:

Til at stille automatisk ind på stationer (tryk); finde en station manuelt (tryk og hold).

CD:

Til at springe spor over (tryk); springe spor over uafbrudt (tryk, og tryk derefter igen indenfor ca. 1 sekund og hold); spole et spor frem/tilbage (tryk og hold).

9  (udløsning af frontpanel) -knap 4

10 SOURCE-knap

Til at slå strømmen fra/skifte kilde (radio/cd/md*1).

11 MODE-knap 8, 11

Til at vælge radiobånd (FM/AM)/vælge enheden*2.

12 SEL (valg) -knap 4, 9, 10

Til at vælge punkter.

13 RESET-knap (bag frontpanelet) 4

14 Frekvensvælger-kontakt (på enhedens

underside) (kun CDX-R30M)

Se "Frekvensvælger-kontakt" i den medfølgende Installation/tilslutning-vejledning.

15 Talknapper

Radio:

Til at modtage gemte stationer (tryk); gemme stationer (tryk og hold).

Cd/md*1:

①/②: GP*3/ DISC*2 -/+

Til at springe grupper over (tryk); springe grupper over uafbrudt (tryk og hold).

③: REP 8

④: SHUF 8

16 SENS/BTM-knap 8

Til at forbedre svag modtagelse: LOCAL/MONO (tryk); begynde BTM-funktionen (tryk og hold).

17 SCRL-knap 8





Til at rulle displaypunktet.

18 LIST/CAT*4 -knap 9, 11

Til at sætte på liste.

19 Modtager til kortfjernbetjeningen



Følgende knapper på kortfjernbetjeningen har også andre knapper/funktioner end enheden.

20  () /  () -knapper

Til at styre radio/cd på samme måde som **(SEEK) +/-** på enheden. (For nærmere oplysninger om anden betjening, se "Med kortfjernbetjeningen" på hver side.)

21 VOL +/- -knap

Til at justere lydstyrken.

22  (+) /  (-) -knapper

Til at styre cd på samme måde som **①/② -/+** på enheden. (For nærmere oplysninger om anden betjening, se "Med kortfjernbetjeningen" på hver side.)

23 Talknapper

Til at modtage gemte stationer (tryk); gemme stationer (tryk og hold).

*1 Når der er tilsluttet en md-skifter.

*2 Når der er tilsluttet en cd/md-skifter.

*3 Når der afspilles en MP3/ATRAC-cd, og der ikke er tilsluttet en skifter. Hvis der er tilsluttet en skifter, er betjeningen forskellig, se side 11.

*4 Når XM-tuneren er tilsluttet.

Bemærk

Hvis enheden slukkes, og displayet forsvinder, kan enheden ikke betjenes med kortfjernbetjeningen, med mindre der trykkes på **(SOURCE)** på enheden, eller der isættes en disk for først at aktivere den.

Råd

For nærmere oplysninger om udskiftning af batteriet, se "Udskiftning af kortfjernbetjeningens litiumbatteri" på side 14.

For nærmere oplysninger om tilslutning til en cd/md-skifter, se side 11.

Displaypunkter

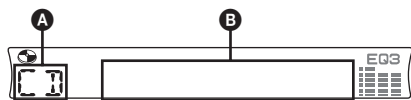

- A** Kilde
B Spornummer/Forløbet afspilningstid, Disk/kunstnernavn, Gruppenummer*¹, Gruppenavn, Spornavn, Tekstdata*², Ur

*¹ Gruppenummer vises kun, når der skiftes gruppe.

*² Ved afspilning af MP3, vises ID3-tag, og ved afspilning af ATRAC-cd vises tekstdata skrevet af SonicStage osv.

For at skifte displaypunkter **B** skal du trykke på **(DSPL)**. For at rulle displaypunkter **B** skal du trykke på **(SCRL)**, eller indstille "A.SCRL-ON" (side 10).

Bemærk (kun CDX-R30M)

Når der afspilles en ATRAC-cd på enheden, viser den ekstra RM-XM10 ikke altid spornumre efter 512 korrekt. Det er dog ikke funktionsfejl.

Råd

Det viste punkt er forskelligt, afhængigt af disktype og optageformat. For nærmere oplysninger om MP3, se side 13; ATRAC-cd, se side 14.

Gentaget og blandet afspilning

- 1** Ved afspilning skal du trykke gentagne gange på **(3)** (REP) eller **(4)** (SHUF), indtil den ønskede indstilling vises.

Vælg	For at afspille
REP-TRACK	spor gentaget.
REP-GP*	gruppe gentaget.
SHUF-GP*	gruppe i vilkårlig rækkefølge.
SHUF-DISC	disk i vilkårlig rækkefølge.

* Når der afspilles en MP3/ATRAC-cd.

For at vende tilbage til normal afspilningsindstilling skal du vælge "REP-OFF" eller "SHUF-OFF".

Gemme og modtage stationer

Forsigtig

Brug Best Tuning Memory (BTM) for at undgå en ulykke, når du stiller ind på stationer, mens du kører.

Gemme automatisk — BTM

- 1** Tryk gentagne gange på **(SOURCE)**, indtil "TUNER" vises.

For at skifte båndet skal du trykke gentagne gange på **(MODE)**. Du kan vælge blandt FM1, FM2, FM3, AM1 eller AM2.

- 2** Tryk på og hold **(BTM)**, indtil "BTM" blinker.

Enheden gemmer stationer på talknapperne i rækkefølge efter frekvens.

Der høres en bip-lyd, når indstillingen er gemt.

Gemme manuelt

- 1** Mens den station, du vil gemme, modtages, skal du trykke på og holde en talknap (**(1)** til **(6)**), indtil "MEM" vises.

Indikationen af talknappen vises på displayet.

Bemærk

Hvis du forsøger at gemme en anden station på den samme talknap, slettes den tidligere gemte station.

Modtagelse af de gemte stationer

- 1** Vælg båndet, og tryk derefter på en talknap (**(1)** til **(6)**).

Med kortfjernbetjeningen

For at vælge forvalgsstationer skal du trykke på **↑** eller **↓**.

Stille automatisk ind

- 1** Vælg båndet, og tryk derefter på **(SEEK) +/-** for at søge efter stationen. Afsøgningen standser, når enheden modtager en station. Gentag denne procedure, indtil den ønskede station modtages.

Råd

Hvis du kender frekvensen på den station, du vil lytte til, skal du trykke på og holde **(SEEK) +/-** for at finde den omtrentlige frekvens, og derefter trykke gentagne gange på **(SEEK) +/-** for at finjustere til den ønskede frekvens (manuel indstilling).

Modtage en station gennem en liste — Sætte på liste

Du kan sætte frekvensen eller navnet på liste. For nærmere oplysninger om mærkning af en station, se side 10.

1 Vælg båndet, og tryk derefter på (LIST).
Frekvensen eller stationsnavnet vises.

2 Tryk gentagne gange på (LIST), indtil den ønskede station vises.



Efter 5 sekunder viser enheden igen normal modtageindstilling.

3 Tryk på (SEEK) +/- for at modtage stationen.

Med kortfjernbetjeningen

I trin 2 skal du for at vælge stationen trykke på ↑ eller ↓.

Andre funktioner

Ændre lydindstillingerne

Justere lydegenskaberne

— BAL/FAD/SUB

Du kan justere balance, fader og subwooferlydstyrke.

1 Tryk gentagne gange på (SEL), indtil "BAL", "FAD" eller "SUB" vises.

Punktet skifter som følger:

LOW*1 → MID*1 → HI*1 →

BAL (venstre-højre) → **FAD** (for-bag) →

SUB (subwooferlydstyrke)*2

*1 Når EQ3 er aktiveret (side 9).

*2 Når lydudgangen er indstillet på "SUB" (side 10).

"ATT" vises ved den laveste indstilling, og kan justeres op til 20 trin.

2 Tryk gentagne gange på lydstyrke +/- -knappen for at justere det valgte punkt.

Efter 3 sekunder er indstillingen udført, og displayet vender tilbage til normal afspilnings/modtageindstilling.

Bemærk

Juster inden for 3 sekunder efter valg af punktet.

Med kortfjernbetjeningen

For at justere det valgte punkt i trin 2 skal du trykke på ←, ↑, → eller ↓.

Justering af equalizerkurven

— EQ3

Du kan lagre og justere equalizerindstillingerne for forskellige toneområder.

1 Vælg en kilde, og tryk derefter gentagne gange på (EQ3) for at vælge EQ3-type.

2 Tryk gentagne gange på (SEL), indtil "LOW", "MID" eller "HI" vises.

3 Tryk gentagne gange på lydstyrke +/- -knappen for at justere det valgte punkt.

Lydstyrkeniveauet kan reguleres i trin på 1 dB fra -10 til +10 dB.

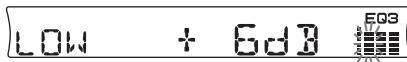

Gentag trin 2 og 3 for at justere equalizerkurven.

fortsættes på næste side →

For at gendanne den fabriksindstillede equalizerkurve skal du trykke på og holde (SEL), før indstillingen er udført.

Efter 3 sekunder er indstillingen udført, og displayet vender tilbage til normal afspilnings/modtageindstilling.

Med kortfjernbetjeningen

For at justere det valgte punkt i trin 3 skal du trykke på ←, ↑, → eller ↑.

Mærkning af en station/disk

Når der modtages en station, eller der afspilles en disk i en cd-skifter med CUSTOM FILE-funktion, kan du mærke hver station/disk med et brugerdefineret navn på op til 8 tegn (Station Memo/Disc Memo).

Hvis du mærker en station/disk, vises navnet på listen (side 9 eller 11).

1 Mens der modtages en station eller afspilles en disk, du vil mærke, skal du trykke på og holde (LIST).



2 Tryk gentagne gange på lydstyrke +/--knappen, indtil det ønskede tegn vises.

For at rykke den digitale angivelse skal du trykke på (SEL).

A ↔ B ↔ C ... ↔ 0 ↔ 1 ↔ 2 ... ↔ + ↔ - ↔ * ... ↔ - (mellemrum) ↔ A

Gentag denne procedure, indtil hele navnet er indført.

3 Tryk på og hold (LIST).

Mærkning er udført, og displayet vender tilbage til normal afspilnings/modtageindstilling.

For at vise navnet skal du trykke på (DSPL) ved modtagelse eller afspilning.

Råd

- For at korrigere eller slette et tegn, overskrive eller indføre " - ",
- Disc Memo får altid forrang i forhold til forindspillede titler.
- Du kan mærke en disk på enheden, hvis der er tilsluttet en skifter med CUSTOM FILE-funktion.
- "REP-TRACK" og al blandet afspilning standses midlertidigt, indtil mærkning er udført.

Med kortfjernbetjeningen

I trin 2 skal du for at vælge tegnet trykke på ↑ eller ↓.

Slette det brugerdefinerede navn

1 Vælg radioen eller enheden med det brugerdefinerede navn, du vil slette, og tryk og hold derefter på (LIST).

10 2 Tryk på og hold (DSPL).
Det gemte navn blinker.

3 Tryk gentagne gange på lydstyrke +/- -knappen for at vælge det navn, du vil slette.

4 Tryk på og hold (SEL).

Navnet er slettet. Gentag trin 3 og 4 for at slette andre navne.

5 Tryk på og hold (LIST).

Enheden viser igen normal afspilnings/modtageindstilling.

Med kortfjernbetjeningen

I trin 3 skal du for at vælge navnet trykke på ↑ eller ↓.

Justere opsætningspunkter — SET

1 Tryk på og hold (SEL).

Opsætningsdisplayet vises.

2 Tryk gentagne gange på (SEL), indtil det ønskede punkt vises.

3 Tryk på lydstyrke +/- -knappen for at vælge indstillingen (eksempel "ON" eller "OFF").

4 Tryk på og hold (SEL).

Opsætning er udført, og displayet vender tilbage til normal afspilnings/modtageindstilling.

Bemærk

De viste punkter er forskellige, afhængigt af kilde og indstilling.

Med kortfjernbetjeningen

I trin 3 skal du for at vælge indstillingen trykke på ← eller →.

Følgende punkter kan indstilles (følg sidereferencen for nærmere oplysninger):
"●" angiver standardindstillingerne.

CLOCK-ADJ (side 4)

(Justere ur)

BEEP

Til at indstille "BEEP-ON" (●) eller "BEEP-OFF".

SUB/REAR*1

Til at skifte lydudgangen.
- "SUB" (●): for at udsende til en subwoofer.
- "REAR": for at udsende til en effektforstærker.

DIM (Dæmper)

Til at skifte displaylysstyrken.
- "DIM-ON": for at dæmpe displayets belysning.
- "DIM-OFF" (●): for at deaktivere dæmperen.

DEMO*1

(Demonstration) Til at indstille "DEMO-ON" (●) eller "DEMO-OFF" (side 4).

A.SCRL (Automatisk rulning)

Til at rulle lange viste punkter automatisk, når der skiftes gruppe/spor.
- "A.SCRL-ON": for at rulle.
- "A.SCRL-OFF" (●): for ikke at rulle.

LPF*² Til at vælge afskærings-
(Lavpasfilter) frekvensen "78HZ", "125HZ"
eller "OFF" (●).

*1 Når enheden er slukket.

*2 Når lydudgangen er indstillet på "SUB".

Brug af ekstra udstyr

Cd/md-skifter

Vælg skifteren

- 1 Tryk gentagne gange på (SOURCE), indtil "CD" eller "MD" vises.
- 2 Tryk gentagne gange på (MODE), indtil den ønskede skifter vises.

Enhedsnummer Disknummer

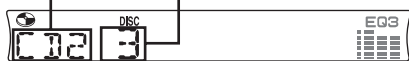

Afspilning begynder.

Bemærk (kun CDX-R30M)

Når et XM-satellitradioprogram modtages af den ekstra XM-tuner, viser den ekstra RM-XM10 ikke altid kildenavnet og kanalnummeret korrekt. Det er dog ikke funktionsejl.

Overspringe grupper og diske

- 1 Ved afspilning skal du trykke på (1)/(2) (GP/DISC) -/+.

For at overspringe Tryk på (1)/(2)

gruppe og slip (hold et øjeblik).

gruppe uafbrudt inden for 2 sekunder efter du først har sluppet.

diske gentaget.

diske uafbrudt , og tryk derefter igen inden for 2 sekunder og hold.

Gentaget og blandet afspilning

- 1 Ved afspilning skal du trykke gentagne gange på (3) (REP) eller (4) (SHUF), indtil den ønskede indstilling vises.

Vælg For at afspille

REP-DISC*¹ disk gentaget.

SHUF-CHGR*¹ spor i skifteren i vilkårlig rækkefølge.

SHUF-ALL*² spor i alle enheder i vilkårlig rækkefølge.

*1 Når der er tilsluttet en eller flere cd/md-skifere.

*2 Når der er tilsluttet en eller flere cd-skifere eller to eller flere md-skifere.

For at vende tilbage til normal afspilningsindstilling skal du vælge "REP-OFF" eller "SHUF-OFF".

Råd

"SHUF-ALL" kan ikke blande spor mellem cd-skifere og md-skifere.

Finde en disk efter navn — Sætte på liste

Du kan vælge en disk fra listen, når du tilslutter en cd-skifter med CUSTOM FILE-funktion eller en md-skifter.

Hvis du navngiver en disk, vises navnet på listen. For nærmere oplysninger om mærkning af en disk, se side 10.

- 1 Ved afspilning skal du trykke på (LIST). Disknummer eller disknavn vises.

- 2 Tryk gentagne gange på (LIST), indtil den ønskede disk vises. Efter 5 sekunder vender enheden tilbage til normal afspilningsindstilling.

- 3 Tryk på (SEEK) +/- for at afspille disken.

Med fjernbetjeningen

I trin 2 skal du for at vælge disken trykke på ↑ eller ↓.

Kortfjernbetjening RM-X114

Knappernes placering

De tilsvarende knapper på fjernbetjeningen styrer de samme funktioner, som knapperne på enheden.

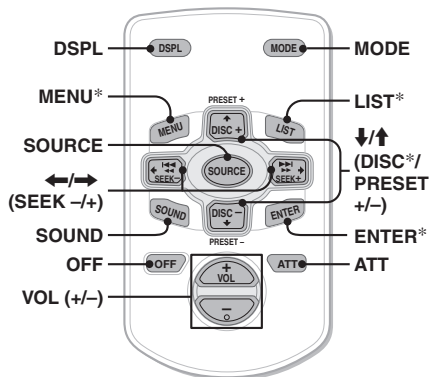

fortsættes på næste side →

Følgende knapper på kortfjernbetjeningen har også andre knapper/funktioner end enheden.

- **←/→ (SEEK +/-) knapper**

Til at styre radio/cd på samme måde som (SEEK) +/- på enheden. (For nærmere oplysninger om anden betjening, se "Med kortfjernbetjeningen".)

- **SOUND-knap**

På samme måde som (SEL) på enheden.

- **↑/↓ (DISC* /PRESET +/-) -knapper**

Til at styre cd på samme måde som (1) / (2) -/+ på enheden. (For nærmere oplysninger om anden betjening, se "Med kortfjernbetjeningen".)

* Ikke til rådighed på denne enhed.

Bemærk

Hvis enheden slukkes, og displayet forsvinder, kan enheden ikke betjenes med kortfjernbetjeningen, med mindre der trykkes på (SOURCE) på enheden, eller der isættes en disk for først at aktivere den.

Råd

For nærmere oplysninger om udskiftning af batteriet, se "Udskiftning af kortfjernbetjeningens litiumbatteri" på side 14.

Joystick RM-X4S

Sætte mærkaten på

Sæt indikationsmærkaten på afhængigt af, hvordan du monterer joysticken.

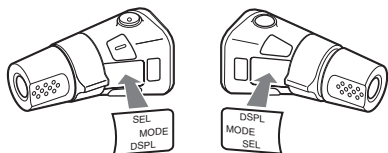

Knapperes placering

De tilsvarende knapper på joysticken styrer de samme funktioner, som knapperne på enheden.

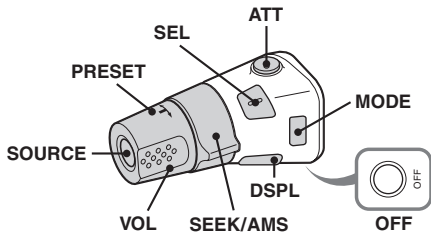

Følgende knapper joysticken skal betjenes på anden måde end på enheden.

- **PRESET-kontrolknap**

Til at vælge forvalgsstationer. Styre cd på samme måde som (1) / (2) -/+ på enheden (tryk ind og drej).

- **VOL-kontrolknap**

På samme måde som lydstyrke +/- -knappen på enheden (drej).

- **SEEK/AMS-kontrolknap**

På samme måde som (SEEK) +/- på enheden (drej, eller drej og hold).

Skift af betjeningsretning

Kontrolknappernes betjeningsretning er fabriksindstillet som vist nedenfor.

For at øge

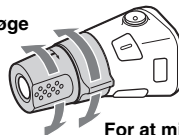

For at mindske

Hvis det er nødvendigt at montere joysticken på den højre side af ratstammen, kan du vende betjeningsretningen om.

1 Mens du trykker på VOL-kontrolknappen, skal du trykke på og holde (SEL).

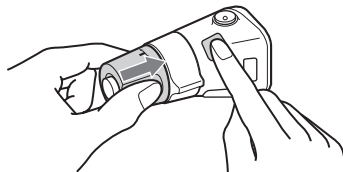

Yderligere oplysninger

Forsigtighedsregler

- Hvis din bil har været parkeret direkte i solen, skal du lade enheden afkøle, inden du betjener den.
- Motorantennen slås automatisk ud, mens enheden betjenes.

Kondensvand

På en regnevjrdsdag eller i et meget fugtigt område kan der dannes kondensvand inden i enhedens linser og display. Hvis det sker, fungerer enheden ikke korrekt. Tag i så fald disken ud, og vent i ca. en time, indtil fugten er fordampet.

Sådan sikres en høj lyd kvalitet

Pas på ikke at spille juice el.lign. på enheden eller diskene.

Bemærkninger om diske

- Hold disken ren ved at undgå at berøre dens overflade. Hold en disk på kanterne.
- Opbevar diskene i deres hylstre eller disk-magasiner, når de ikke er i brug.
- Udsæt ikke diske for varme/høje temperaturer. Lad dem ikke ligge på instrumentbrættet/baghylden i en parkeret bil.
- Undgå at påsætte etiketter eller at bruge diske med tryksvæerte/klistrester. Diskene kan holde op med at dreje rundt, kan forårsage funktionsfejl eller kan blive beskadiget.

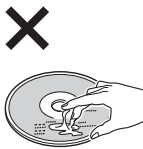

- Undgå at bruge diske med påklistrede etiketter eller mærkater. Der kan opstå følgende funktionsfejl ved brug af sådanne diske:
 - Disken kan ikke udkastes (fordi etiketten eller mærkaten skaller af og tilstopper udkastmekanismen).
 - Lyddata kan ikke læses korrekt (f.eks. spring i afspilning eller ingen afspilning) fordi etiketten eller mærkaten krymper pga. varme, så disken bøjes.
- Diske af ikke-standard form (f.eks. hjerte-firkantet eller stjerneform) kan ikke afspilles på enheden, da de kan beskadige den. Brug ikke den type diske.
- Du kan ikke afspille 8 cm cd'er.

- Rens diskene med en almindelig rensklud inden afspilning. Tør disken af fra midten og udad. Brug ikke opløsningsmidler, f.eks. rensbenzin, fortynder, almindelige rengøringsmidler eller antistatisk spray beregnet til vinylplader.



Bemærkninger om cd-r/cd-rw-diske

- Nogle cd-r'er/cd-rw'er (afhængigt af det udstyr, der bruges til optagelse, eller diskens tilstand) kan ikke afspilles på udstyret.
- Du kan ikke afspille en cd-r/cd-rw, der ikke er finaliseret.

Musikdiske kodet med teknologi til ophavsretsbeskyttelse

Dette produkt er designet til at afspille diske, der opfylder cd-standarden (Compact Disc). På det seneste har nogle pladeselskaber markedsført forskellige musikdiske kodet med beskyttelse af ophavsret. Vær opmærksom på, at der blandt disse diske er nogle, som ikke opfylder cd-standarden og ikke kan afspilles med dette produkt.

Om MP3-filer

MP3 (står for MPEG-1 Audio Layer-3) er et standardformat til komprimering af musikfiler. Det komprimerer lyd-cd-data til ca. 1/10 af den oprindelige størrelse.

- Enheden er kompatibel med formaterne ISO 9660 Level 1/Level 2, udvidet Joliet/Romeo, ID3-tag version 1.0, 1.1, 2.2, 2.3 og 2.4, og Multi Session.
- Det maksimale antal:
 - mapper (grupper): 150 (inkl. rodmapper og tomme mapper).
 - MP3-filer (spor) og mapper som kan indeholdes på en disk: 300 (hvis et fil/mappenavn indeholder mange tegn, bliver dette tal mindre end 300).
 - tegn, der kan vises for et mappenavn/spor er 32 (Joliet), eller 32/64 (Romeo); ID3-tag 15/30 tegn (1.0, 1.1, 2.2 og 2.3) eller 63/126 tegn (2.4).

fortsættes på næste side →

Afspilningsrækkefølge for MP3-filer

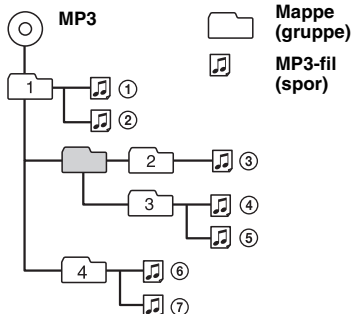

Bemærkninger

- Sørg for at finalisere disken inden brug på enheden.
- Ved navngivning af en MP3-fil skal du huske at tilføje filtypen ".mp3" til filnavnet.
- Hvis du afspiller en MP3-fil med høj bithastighed, f.eks. 320 kbps, kan lyden falde bort i korte øjeblikke.
- Ved afspilning af en VBR (variabel bithastighed) MP3-fil, og ved frem/tilbagespoling, vises den forløbne afspilningstid muligvis ikke nøjagtigt.
- Når disken er optaget i Multi Session, genkendes og afspilles kun det første spor i første session-formatet (alle andre formater overspringes). CD-DA, ATRAC-cd og MP3 er formater med forrang.
 - Når det første spor er en CD-DA, afspilles kun CD-DA fra første session.
 - Når det første spor ikke er en CD-DA, afspilles en ATRAC-cd- eller MP3-session. Hvis disken ikke har data i nogen af disse formater, vises "NO MUSIC".

Om ATRAC-cd

ATRAC3plus-format

ATRAC3, (står for Adaptive Transform Acoustic Coding3) er en lydkomprimeringsteknologi, der komprimerer lyd-cd-data til ca. 1/10 af den oprindelige størrelse. ATRAC3plus er et udvidet format af ATRAC3, der komprimerer lyd-cd-data til ca. 1/20 af den oprindelige størrelse. Enheden accepterer både ATRAC3- og ATRAC3plus-formatet.

ATRAC-cd

ATRAC-cd er optagede lyd-cd-data, der er komprimeret til ATRAC3- eller ATRAC3plus-formatet med brug af autoriseret software, f.eks. SonicStage 2.0 eller nyere, eller SonicStage Simple Burner.

- Det maksimale antal:
 - mapper (grupper): 255
 - filer (spor): 999
- Tegn for et mappe/filnavn, og tekstdata skrevet af SonicStage, vises.

For nærmere oplysninger om ATRAC-cd, se vejledningen til SonicStage eller SonicStage Simple Burner.

Bemærk

Sørg for at oprette ATRAC-cd'en med autoriseret software, f.eks. SonicStage 2.0 eller nyere, eller SonicStage Simple Burner 1.0 eller 1.1, som leveres Sony Network-produkter.

Henvend dig til nærmeste Sony-forhandler, hvis du har nogen spørgsmål eller problemer vedrørende enheden, der ikke er dækket i denne vejledning.

Vedligeholdelse

Udskiftning af kortfjernbetjeningens litiumbatteri

Under normale forhold holder batteriet i ca. et år. (Levetiden kan dog blive kortere afhængigt af brugsforholdene.)

Når batteriet bliver svagt, formindskes kortfjernbetjeningens rækkevidde. Udskift batteriet med et nyt CR2025-lithiumbatteri. Der opstår brand- eller eksplosionsfare, hvis du bruger en anden type batteri.

RM-X151 (kun CDX-R3310)

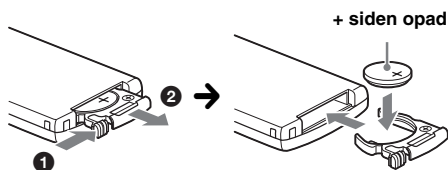

RM-X114

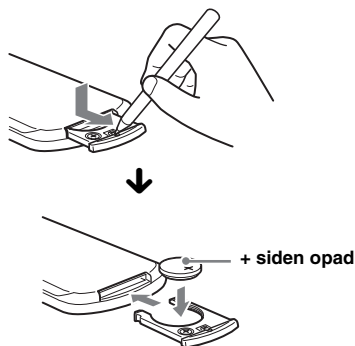

Bemærkninger om litiumbatteriet

- Opbevar litiumbatteriet utilgængeligt for børn. Søg omgående læge, hvis batteriet sluges.
- Aftør batteriet med en tør klud, så kontakten bliver god.
- Sørg for, at batteriets poler vender rigtigt, når det isættes.
- Batteriet må ikke holdes med en metalpincet, da der kan opstå kortslutning.

ADVARSEL

Batteriet kan eksplodere, hvis det behandles forkert. Batteriet må ikke genoplades, skilles ad eller bortkastes i åben ild.

Udskiftning af sikringen

Når du udskifter sikringen, skal du sørge for at bruge en med et amperetal, der svarer til den originale sikring. Hvis sikringen springer, skal du kontrollere strømtilslutningen og udskifte sikringen. Hvis sikringen springer igen efter udskiftningen, kan der være en intern funktionsfejl. I så fald skal du kontakte din nærmeste Sony-forhandler.

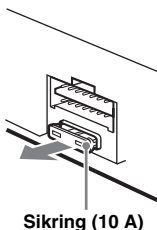

Rensning af forbindelsesstikkene

Enheden virker ikke altid korrekt, hvis forbindelsesstikkene mellem enheden og frontpanelet ikke er rene. For at forhindre dette, skal du tage frontpanelet af (side 4) og rense forbindelsesstikkene med en vatpind dyppet i sprit. Brug ikke for megen kraft, da forbindelsesstikkene ellers kan blive beskadigede.

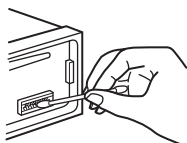

Hovedenhed

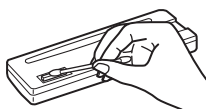

Frontpanelets bagside

Bemærkninger

- Af sikkerhedsmæssige grunde bør du slå tændingen fra og fjerne nøglen fra tændingskontakten, inden du renser forbindelsesstikkene.
- Berør aldrig forbindelsesstikkene direkte med fingrene eller en metalgenstand.

Tage enheden ud

1 Fjern beskyttelsesrammen.

- 1 Løsn frontpanelet (side 4).
- 2 Sæt udløsernøglerne i indgreb sammen beskyttelsesrammen.

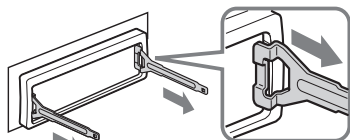

Ret udløsernøglerne som vist.

- 3 Træk udløsernøglerne ud for at fjerne beskyttelsesrammen.

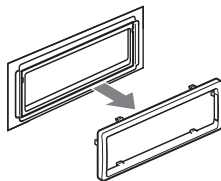

2 Tag enheden ud.

- 1 Isæt begge udløsernøgler på samme tid, indtil de klikker på plads.

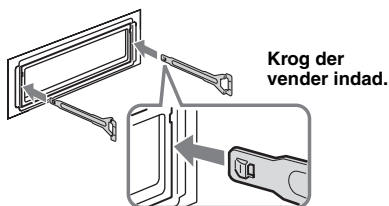

- 2 Træk i udløsernøglerne for at løsne enheden.

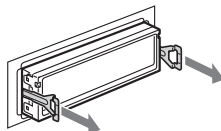

- 3 Skyd enheden ud af monteringsrammen.

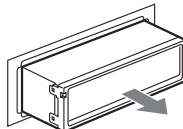

Specifikationer

Cd-afspiller

Signal/støjforhold: 120 dB
Frekvensreaktion: 10 – 20.000 Hz
Wow og flutter: Ikke målelig

fortsættes på næste side →

Tuner

FM

Indstillingsområde:

CDX-R3310:

87,5 – 107,9 MHz

CDX-R30M:

87,5 – 108,0 MHz (i trin på 50 kHz)

87,5 – 107,9 MHz (i trin på 200 kHz)

FM-indstillingsinterval: Kan skiftes mellem 50 kHz/200 kHz (kun CDX-R30M)

Antenne-tilslutningsklemme: Eksternt antenneforbindelsesstik

Mellemfrekvens: 10,7 MHz/450 kHz

Brugbar følsomhed: 9 dBf

Selektivitet: 75 dB ved 400 kHz

Signal/støjforhold: 67 dB (stereo), 69 dB (mono)

Harmonisk forvrængning ved 1 kHz: 0,5 % (stereo), 0,3 % (mono)

Separation: 35 dB ved 1 kHz

Frekvensreaktion: 30 – 15.000 Hz

AM

Indstillingsområde:

CDX-R3310:

530 – 1.710 kHz

CDX-R30M:

531 – 1.602 kHz (i trin på 9 kHz)

530 – 1.710 kHz (i trin på 10 kHz)

AM-indstillingsinterval: Kan skiftes mellem 9 kHz/10 kHz (kun CDX-R30M)

Antenne-tilslutningsklemme: Eksternt antenneforbindelsesstik

Mellemfrekvens: 10,7 MHz/450 kHz

Følsomhed: 30 µV

Effektforstærker

Udgange: Højttalerudgange (sikre forbindelsesstik)

Højttalerimpedans: 4 – 8 ohm

Maksimal udgangseffekt: 52 W × 4 (ved 4 ohm)

Generelt

Udgange:

Tilslutningsklemme for lydudgang (kan skiftes mellem REAR/SUB)

Tilslutningsklemme for motorantenne-relækontrol

Tilslutningsklemme for effektforstærker-kontrol

Indgange:

Tilslutningsklemme for BUS-kontrolindgang

Tilslutningsklemme for BUS-lydindgang

Tilslutningsklemme for fjernbetjening-indgang

Tilslutningsklemme for antenne-indgang

Tonekontroller:

Lav: ±10 dB ved 60 Hz (XPLOD)

Mellem: ±10 dB ved 1 kHz (XPLOD)

Høj: ±10 dB ved 10 kHz (XPLOD)

Strømkrav: 12 V jævnstrøm bilbatteri (negativ jordforbindelse)

Mål: Ca. 178 × 50 × 179 mm (b/h/d)

Monteringsmål: Ca. 182 × 53 × 161 mm (b/h/d)

Vægt: Ca. 1,2 kg

Medfølgende tilbehør:

Kortfjernbetjening: RM-X151 (kun CDX-R3310)

Dele til installation og tilslutning (1 sæt)

Etui til frontpanel (1)

Ekstra tilbehør/udstyr:

Kortfjernbetjening: RM-X114

Joystick: RM-X4S

Vandafvisende fjernbetjening: RM-XM10 (kun CDX-R30M)

Bus-kabel (leveret sammen med RCA-stikledning):

RC-61 (1 m), RC-62 (2 m)

Cd-skifter (10 diske): CDX-757MX

Cd-skifter (6 diske): CDX-T69

Md-skifter (6 diske): MDX-66XLP

XM-satellitradiomodtager: XT-XM1

Kildevælger: XA-C30

AUX-IN-vælger: XA-300

Patenter i USA og andre lande på licens fra Dolby Laboratories.

Bemærk

Enheden kan ikke tilsluttes en digital forforstærker eller en equalizer, der er kompatibel med Sony BUS-system.

Design og specifikationer kan ændres uden forudgående varsel.



- Der er brugt blyfrit loddemetal til at lodde bestemte dele. (Mere end 80 %)
- Der er ikke brugt halogenerede flammehæmmende midler i trykte ledningstavler.
- Der er ikke brugt halogenerede flammehæmmende midler i kabinetter.
- Der er ikke brugt polystyren i emballagen.

Fejlsøgning

Med den følgende kontrolliste kan du afhjælpe problemer, du kan få med enheden. Inden du går igennem nedenstående kontrolliste, bør du kontrollere fremgangsmåden for tilslutning og betjening.

Generelt

Der er ingen strømtilførsel til enheden.

- Kontroller tilslutningen. Hvis alt er i orden, skal du kontrollere sikringen.
- Hvis enheden slukkes, og displayet forsvinder, kan enheden ikke betjenes med kortfjernbetjeningen.
→ Tænd enheden.

Motorantennen slås ikke ud.

Motorantennen har ikke en relæboks.

Ingen lyd.

- Lydstyrken er lav.
- ATT-funktionen er aktiveret.
- Faderkontrollen (FAD) er ikke indstillet på positionen for et to-højttalersystem.
- Cd-skifteren er ikke kompatibel med diskformatet (MP3/ATRAC-cd).
→ Afspil med en Sony MP3-kompatibel cd-skifter, eller denne enhed.

Ingen bilyd.

- Bilyden er annulleret (side 10).
- Der er tilsluttet en ekstra effektforstærker, og du bruger ikke den indbyggede forstærker.

Hukommelsens indhold er slettet.

- Der er blevet trykket på nulstillingsknappen.
→ Du skal gemme i hukommelsen igen.
- Strømtilslutningsledningen eller batteriet er blevet afbrudt.
- Strømtilslutningsledningen er ikke tilsluttet korrekt.

Gemte stationer og korrekt klokkeslæt er slettet.

Sikringen er sprunget.

Der kommer støj, når tændingsnøglens position skiftes.

Ledningerne er ikke tilpasset korrekt til bilens tilbehørsstrømtilslutning.

Displayet forsvinder fra/vises ikke på displayvinduet.

- Dæmperen er indstillet på "DIM-ON" (side 10).
- Displayet forsvinder, hvis du trykker på og holder **OFF**.
→ Tryk på og hold **OFF** igen, indtil displayet vises.
- Forbindelsesstikkene er beskidte (side 15).

Cd/md-afspilning

Disken udkastes automatisk.

Der er noget galt med disken.
→ Kontroller følgende:

Disken kan ikke lades.

- En anden disk er allerede indlæst.
- Disken er isat omvendt eller forkert med kraft.

Disken afspilles ikke.

- Defekt eller snavset disk.
- Cd-r'erne/cd-rw'erne er ikke til lydbrug (side 13).

MP3-filer kan ikke afspilles.

Disken er ikke kompatibel med MP3-format og version (side 13).

Det tager længere tid at afspille MP3-filer end andre filer.

Ved følgende diske tager det længere tid at begynde afspilning.

- en disk, som er optaget med en kompliceret træstruktur.
- en disk, som er optaget i multisession.
- en disk, som kan tilføjes data.

ATrac-cd'en kan ikke afspilles.

- Disken er ikke oprettet med autoriseret software, f.eks. SonicStage eller SonicStage Simple Burner.
- Spor, der ikke er inkluderet i en gruppe, kan ikke afspilles.

Displaypunkter ruller ikke.

- For diske med særligt mange tegn kan de ikke altid ruller.
- "A.SCRL" er indstillet på OFF.
→ Indstil "A.SCRL-ON" (side 10), eller tryk på **SCRL**.

Lyden springer.

- Installation er ikke korrekt.
→ Installer enheden i en vinkel på mindre end 45° på et stabilt sted i bilen.
- Defekt eller snavset disk.

Betjeningsknapperne fungerer ikke.

Disken udkastes ikke.

Tryk på nulstillingsknappen (side 4).

Radiomodtagelse

Stationerne kan ikke modtages.

Lyden generes af støj.

- Tilslut en motorantenne-kontrolledning (blå) eller tilbehørsstrøm-forsyningsledning (rød) til strømforlysningsledningen på bilens antenneforstærker (kun når bilen har indbygget FM/AM-antenne i bag/sideruden).
- Kontroller bilantennens tilstand.
- Den automatiske antenne slås ikke op.
→ Kontroller tilslutningen af motorantenne-kontrolledningen.
- Kontroller frekvensen.

Det er ikke muligt at stille ind på forvalgte stationer.

- Frekvensen skal gemmes korrekt i hukommelsen.
- Radiosignalet er for svagt.

Det er ikke muligt at stille automatisk ind på stationer.

- Indstillingen af lokal søgning er ikke korrekt.
→ Indstilling standser for ofte:
Tryk på **SENS**, indtil "LOCAL-ON" vises.
→ Indstilling standser ikke ved en station:
Tryk gentagne gange på **SENS**, indtil "MONO-ON" eller "MONO-OFF" (FM), eller "LOCAL-OFF" (AM) vises.
- Radiosignalet er for svagt.
→ Indstil manuelt.

"ST"-indikationen blinker ved FM-modtagelse.

- Indstil frekvensen præcist.
- Radiosignalet er for svagt.
→ Tryk på **SENS** for at indstille mono-modtagelse på "MONO-ON".

Et FM-program, der udsendes i stereo, høres i mono.

Enheden er indstillet på monomodtagelse.
→ Tryk på **SENS**, indtil "MONO-OFF" vises.

fortsættes på næste side →

Fejldisplays/meddelelser

BLANK*1

Der er ikke optaget spor på md'en.*2
→ Afspil en md med optagede spor.

ERROR*1

- Disken er beskidt eller isat omvendt.*2
→ Rens disken eller sæt den korrekt i.
 - Disken kan ikke afspilles på grund af et problem.
→ Isæt en anden disk.
-

FAILURE (Lyser, indtil der trykkes på en knap.)

Tilslutningen af højttalere/forstærkere er forkert.

→ Se Installation/tilslutning-vejledningen til denne model for at kontrollere tilslutningen.

FAILURE (Lyser i ca. 1 sekund.)

Det lykkedes ikke at gemme en XM-radiokanal som forvalg, mens XM-tuneren var tilsluttet.

→ Sørg for at den ønskede kanal modtages, og prøv derefter at gemme igen.

LOAD

Skifteren er ved at lade disken.
→ Vent, indtil ladning er udført.

L.SEEK +/-

Lokal søgeindstilling er slået til ved automatisk indstilling.

NO DATA

Alle brugerdefinerede navne er blevet slettet, eller der er ingen gemt.

NO DISC

Disken er ikke sat i cd/md-skifteren.
→ Sæt diske i skifteren.

NO ID3

Der er ikke skrevet ID3-tag-data i MP3-filen.

NO INFO

Der er ikke skrevet tekstdata i ATRAC3/ATRAC3plus-filen.

NO MAG

Diskmagasinet er ikke sat i cd-skifteren.
→ Sæt magasinet i skifteren.

NO MUSIC

Disken er ikke en musikfil.
→ Sæt en musik-cd i denne enhed eller en skifter, der kan afspille MP3.

NO NAME

Der er ikke skrevet et spor/gruppe/disknavn på sporet.

NOT READ

Enheden har ikke læst diskdataene.
→ Lad disken, og vælg den derefter på listen.

NOTREADY

Md-skifterens låg står åbent, eller md'erne er ikke isat korrekt.

→ Luk låget, eller isæt md'erne korrekt.

OFFSET

Der kan være en intern funktionsfejl.
→ Kontroller tilslutningen. Henvend dig til nærmeste Sony-forhandler, hvis fejl-indikationen fortsat vises på displayet.

READ

Enheden læser alle spor- eller grupperedata på disken.
→ Afvent automatisk begyndelse af afspilning, når læsningen er udført. Afhængigt af diskstrukturen kan det tage mere end et minut.

RESET

Cd-enheden og cd/md-skifteren kan ikke betjenes på grund af et problem.
→ Tryk på nulstillingsknappen (side 4).

"LLLLL" eller "rrrrr"

Ved frem- eller tilbagespoling har du nået begyndelsen eller slutningen af disken, og kan ikke gå længere.

" _ "

Tegnet kan ikke vises af enheden.

*1 Hvis der opstår en fejl ved afspilning af en cd eller md, vises md'ens eller cd'ens disknummer ikke på displayet.

*2 Disknummeret for den disk, der forårsager fejlen, vises på displayet.

Henvend dig til nærmeste Sony-forhandler, hvis disse løsninger ikke hjælper.







Hvis du bringer enheden til reparation pga. problemer med cd-afspilning, skal du tage den disk med, der blev brugt på det tidspunkt, da problemet begyndte.

Tervetuloa!

Onnittelut tämän Sony'n cd-soittimen hankinnasta! Voit tehdä matkasi mukavammaksi käyttämällä seuraavia toimintoja.

• Cd:n toisto

Voit toistaa levyjä: cd-da (myös cd-tekstejä*), cd-r/rw (myös monitalennuksia sisältäviä mp3-tiedostoja (s. 13)) ja atrac-cd- ja atrac3plus -formaatteja (s. 14)).

Levytyypit	Levyn merkintä	
CD-DA		
MP3 ATRAC CD		
		

• Radiovastaanotto:

- Voit tallentaa aina 6 asemaa aaltoaluetta kohti (FM1, FM2, FM3, AM1 and AM2).
- BTM -toiminto (Voimakkaimpien asemien tallennus): Laite valitsee voimakkainta lähetettä lähettävät asemat ja tallentaa ne muistiin.
- Voit antaa nimen jokaiselle radioasemalle, tallentaa sen muistiin ja näyttää asemien nimet listalla.

• Lisälaitteiden käyttö

Voit myös ohjata lisälaitteena saatavia cd/md-vaihtajia tämän laitteen käytön lisäksi.

* Cd-teksti-levy on cd-da-levy, jossa on tietoja levyn, esittäjän ja raidan nimistä.

Tästä käsikirjasta

Tässä käsikirjassa kuvataan 2 laitteen käyttöä, CDX-R3310 ja CDX-R30M
Seuraavassa taulukossa on esitetty näiden 2 mallin erot. Ne kuvataan myös erikseen jokaisessa luvussa (esimerkiksi maininnalla "vain CDX-R30M").

	CDX-R3310	CDX-R30M
Kauko-ohjainkortti RM-X151 (sisältyy toimitukseen)	●	
Taajuudenvälintakytkin		●
Merensininen kauko-ohjain RM-XM10 (ei sisälly toimitukseen)		●

Varoitus, joka koskee autoja, joiden virtalukosta puuttuu ACC-asento

Kun olet katkaissut virran autosta virta-avaimella, paina ja pidä painettuna laitteen (OFF) -painiketta, kunnes näytöstä sammuu valo.

Muussa tapauksessa virta ei kytkeydy päältä laitteesta, mikä kuluttaa virtaa akusta.

MUISTUTUS

Jonkin toisen optisen laitteen käyttöä yhtä aikaa tämän laitteen käytön kanssa lisää silmävaurioiden riskiä.

Varoitus

Vain CDX-R30M

- Tämä laite on testattu ja sen on todettu noudattavan FCC:n sääntöjen osan 15 mukaisia, luokka B:n digitaalisille laitteille asetettujen vaatimusten rajoja. Nämä rajat on suunniteltu kohtuullisen suojan takaamiseksi haitallisia häiriöitä vastaan silloin kun laitetta käytetään asuinhuoneistossa. Tämä laite tuottaa, käyttää ja voi säteillä radiotaajuusenergiaa, ja ellei sitä asenneta tai käytetä ohjeiden mukaisesti, se saattaa haitallisesti häiritä radioliikennettä. Mutta ei ole myöskään täysiä takeita sille, ettei häiriöitä esiintyisi missä tahansa asennuksessa. Jos tämä laite aiheuttaa haitallisia häiriöitä radio- tai tv-vastaanottoon, mikä voidaan todeta kytkemällä tämä laite päälle ja pois päältä vastaanottimen ollessa päällä, laitteen omistajaa suositellaan yrittämään häiriöiden poistamista yhdellä tai useammalla seuraavista toimenpiteistä:
- Suuntaa antenni uudelleen tai vaihda sen paikkaa.
 - Siirrä laitetta etäämmälle radio- tai tv-vastaanotimesta.
 - Kytke tämän laitteen virtajohto pistorasiaan, joka on eri virtapiirissä kuin häirityn vastaanottimen pistorasia.
 - Kysy neuvoa laitteen myyneestä liikkeestä tai kokeneelta radio/tv-asentajalta.

Käyttäjää muistutetaan siitä, että kaikki muutokset tai muunnokset, joita ei ole suoraan hyväksytty näissä käyttöohjeissa, voivat mitätöidä käyttäjän oikeuden käyttää tätä laitetta.

**CLASS 1
LASER PRODUCT**

Tämä tarra sijaitsee laitteen pohjassa.

Aloittaminen

Alkuasetusten palauttaminen	4
Kellonajan asettaminen	4
DEMO-tila	4
Etupaneelin irrottaminen	4
Etupaneelin kiinnittäminen	4
Levyn asettaminen laitteeseen	5
Levyn pois ottaminen	5

Säädinten sijainti ja perustoiminnot

Päälaite	6
Kauko-ohjainkortti RM-X151	6

CD

Näyttöyksiköt	8
Jatkuva toisto ja satunnaissoitto	8

Radio

Radioasemien tallentaminen pikavalintoihin ja kuuntelu	8
Radioasemien automaattinen tallennus	
— BTM	8
Radioasemien tallennus käsin	8
Muistiin tallennettujen asemien vastaanotto	8
Asemien automaattinen esiviritys	9
Radioaseman vastaanottaminen listatoiminnolla — list-up	9

Muut toiminnot

Ääniasetusten muuttaminen	9
Äänenlaadun säätäminen	
— BAL/FAD/SUB	9
Taajuuskäyrän säätäminen — EQ3	9
Nimen antaminen radioasemalle/levylle	10
Asetusyksikköjen asettaminen — SET	10
Lisälaitteiden käyttö	11
Cd/md-vaihtaja	11
Kauko-ohjainkortti RM-X114	11
Sauvaohjain RM-X4S	12

Lisätietoja

Yleisiä käyttöohjeita	13
Levyjä koskevia huomautuksia	13
Mp3-tiedostoista	13
Atrac-cd:stä	14
Huolto ja kunnossapito	14
Laitteen irrottaminen	15
Tekniset tiedot	15
Vianetsintä	16
Vikanäytöt /Tiedotteet	18

Aloittaminen

Alkuasetusten palauttaminen

Ennen laitteen ensimmäistä käyttökertaa tai sen jälkeen kun autonakku on vaihdettu tai liitäntöjä on muutettu, laite on palautettava alkuasetuksiin. Irrota etupaneeli ja paina RESET-painiketta jollakin terävällä esineellä, kuten kuulakärkikynällä.

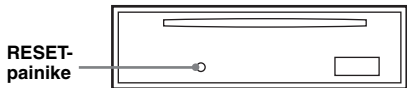

Huomaus

RESET-painikkeen painaminen nolaa kellonajan asetuksen ja joitakin muita muistiin tallennettuja asetuksia.

Kellonajan asettaminen

Kellossa on 12 tunnin digitaalinen näyttö.

1 Paina ja pidä painettuna (SEL) -painiketta.

Asetusnäyttö tulee esiin.

2 Paina (SEL) -painiketta niin monta kertaa kuin tarvitaan, että "CLOCK-ADJ" ilmestyy näyttöön.

3 Paina (DSPL) -painiketta.

Tuntilukemat alkavat vilkkua.

4 Aseta tunti- ja minuuttilukemat painamalla äänenvoimakkuuden +/- -säädintä.

Digitaalisen ilmaisimen siirtämiseksi paina (DSPL) -painiketta

5 Paina (SEL) -painiketta.

Kello lähtee kulkemaan ja seuraava asetusnäyttö tulee esiin.

6 Paina ja pidä painettuna (SEL) -painiketta.

Asetukset on nyt tehty.

Paina kellon esiin saamiseksi (DSPL) -painiketta. Paina (DSPL) -painiketta uudelleen edelliseen näyttöön palaamiseksi.

Kauko-ohjainkortilla

Paina tuntilukemien asettamiseksi kohdassa 4 ↑ tai ↓ -painiketta.

DEMO-tila

Virran ollessa katkaistuna laitteesta kellonäyttö tulee esiin ensimmäisenä ja sen jälkeen esittelytila (DEMO) käynnistyy esittelynäytöllä.

Aseta DEMO-tilan peruuttamiseksi se valikosta (s. 10) "DEMO-OFF" -asetukseen virran ollessa katkaistuna laitteesta.

Etupaneelin irrottaminen

Voit irrottaa etupaneelin tästä laitteesta laitteen varastamisen estämiseksi.

Varoittava piippaus

Katkaistessasi virran virta-avaimella irrottamalla ensin etupaneelia varoittava hälytyspiippaus tulee kuuluviin muutamaksi sekunniksi. Hälytysääni tulee kuuluviin ainoastaan laitteen sisäänrakennettua vahvistinta käytettäessä.

1 Paina (OFF) -painiketta.

Virta katkeaa laitteesta.

2 Paina kohtaa ↑ ja vedä etupaneelia sen jälkeen itseäsi kohti.

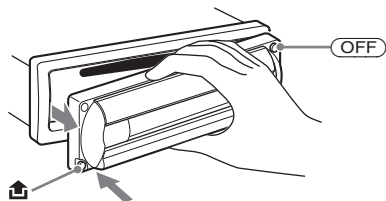

Huomautuksia

- Älä pudota etupaneelia tai paina liikaa sitä tai näyttöä.
- Älä altista etupaneelia kuumuudelle/korkeille lämpötiloille tai kosteudelle. Älä jätä sitä pysäköityyn autoon ja erityisesti sen kojelaudalle tai hattuhylylle.

Vihje

Kuljettaessasi etupaneelia käytä laitteen mukana toimitettua etupaneelin koteloa.

Etupaneelin kiinnittäminen

Kiinnitä etupaneelin osa (A) laitteen osaan (B) kuvituksen mukaisesti, ja paina sen jälkeen sen vasenta reunaa paikalleen, kunnes se napsahtaa kiinni.

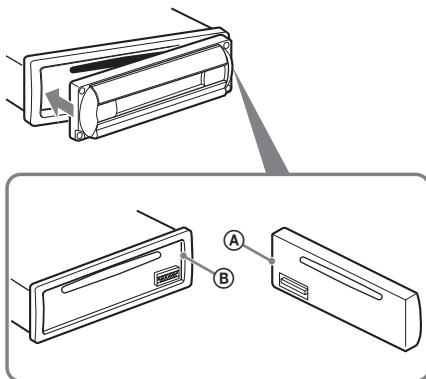

Huomaus

Älä aseta mitään esineitä etupaneelin sisäpinnalle.

Levyn asettaminen laitteeseen

1 Avaa levyluukku.

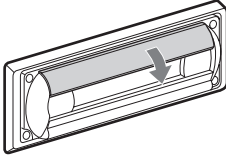

2 Aseta levy paikalleen etiketti puoli ylöspäin.

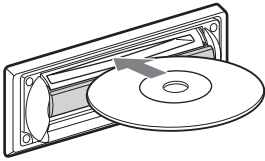

Toisto käynnistyy.

3 Sulje levyluukku.

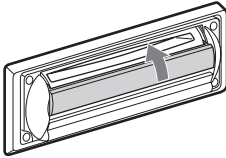

Levyn pois ottaminen

1 Avaa levyluukku.

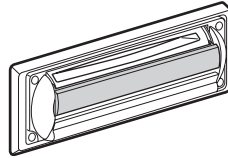
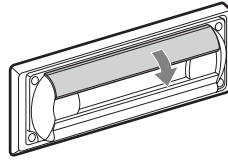

2 Paina luukku alaspäin, kunnes se napsahtaa.

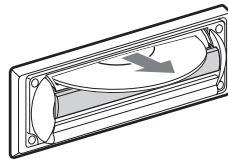
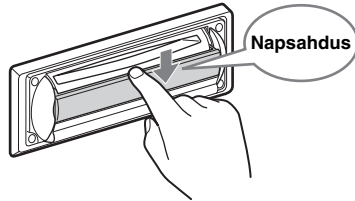

Levykelkka tulee ulkoasentoon.

Huomautuksia

- Kun otat levyn pois tai laitat sen soittimeen, älä sulje luukku. Levy saattaa juuttua siihen ja vahingoittua.
- Jos avaat luukun väkivalloin, levykelkka saattaa avautua ulkoasentoon.

Vihje

Levyä voi toistaa luukku auki tai kiinni.

Säädinten sijainti ja perustoiminnot

Päälaite

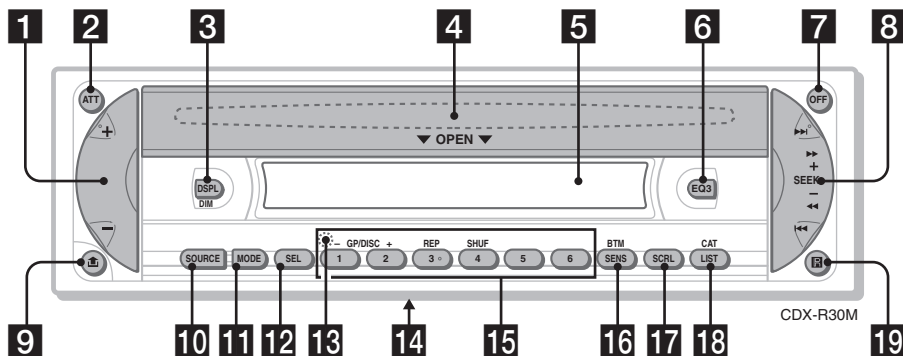

Kauko-ohjainkortti RM-X151 (Vain CDX-R3310)

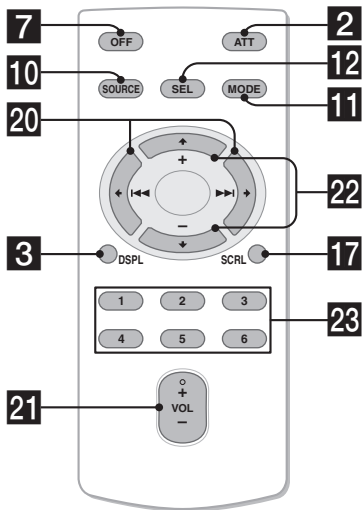

Lue lisätietoja nimen jälkeisiltä sivuilta. Kauko-ohjainkortin vastaavanimisillä painikkeilla saa aikaan saman toiminnon kuin päälaitteen painikkeilla.

1 Äänvoimakkuuden +/- -säätöpainike

Äänvoimakkuuden säätäminen.

2 ATT-painike (äänenvaimennus)

Äänvoimakkuuden vaimentaminen. Paina painiketta uudelleen vaimennuksen peruuttamiseksi.

3 DSPL (näyttö)/DIM (himmennys) -painike 4, 8, 10

Näytettävän yksikön vaihtamiseksi (paina); kirkkautaston muuttamiseksi (paina ja pidä painettuna).

4 OPEN-painike, levyaukko (luukun takana) 5

5 Näyttö

6 EQ3-painike (taajuuskorjain) 9

Taajuuskorjauksen tyyppi (XPLOD, VOCAL, CLUB, JAZZ, NEW AGE, ROCK, CUSTOM ja OFF) valinta.

7 OFF-painike

Äänilähteen päältä/päällekytkeminen

8 SEEK +/- -painike

Radio:

Radioasemien virittämiseksi automaattisesti (paina); radioaseman virittämiseksi käsin (paina ja pidä painettuna).

CD:

Raitojen ohittamiseksi (paina); useamman raidan ohittamiseksi (paina, ja paina uudelleen noin sekunnin kuluttua sekä pidä painettuna); pikasiirto eteen/taaksepäin raidalla (paina ja pidä painettuna).

9 ☒ -painike (etupaneelin irrotus) 4

10 SOURCE-painike

Virran kytkeminen päälle/äänilähteen vaihtaminen (Radio/cd/md*¹).

11 MODE-painike 8, 11

Radion aaltoalueen (FM/AM) valinta/ yksikön* valinta².

12 SEL-painike (valinta) 4, 9, 10

Yksiköiden valitseminen.

13 RESET-painike (sijaitsee etupaneelin takana) 4

14 Taajuudenvaihtokytkin (sijaitsee laitteen pohjassa, vain CDX-R30M)

Lue kappale "Taajuudenvaihtokytkin" toimitetuista Asennus/liitännät-käsikirjasta.

15 Numeropainikkeet

Radio:

Radioasemien vastaanottamiseksi (paina); radioasemien tallentamiseksi (paina ja pidä painettuna).

Cd/md*¹:

①/②: GP*³/ DISC*² -/+

Soittoryhmien ohittamiseksi (paina); useamman soittoryhmän ohittamiseksi kerrallaan (paina ja pidä painettuna).

③: REP 8

④: SHUF 8

16 SENS/BTM-painike 8

Heikosti kuuluvan radiovastaanoton parantamiseksi: LOCAL/MONO (paina); BTM-toiminnon käynnistämiseksi (paina ja pidä painettuna).

17 SCRL-painike 8

Näyttöyksikön vierittäminen.

18 LIST/CAT*⁴ -painike 9, 11

Listatoiminnon käyttäminen.

19 Kauko-ohjainkortin anturi

Kauko-ohjainkortissa on myös seuraavat laitteen painikkeista/toiminnoista poikkeavat painikkeet

20 ◀ (◀◀)/▶ (▶▶) -painikkeet

Radion tai cd-soittimen käyttämiseksi, sama kuin laitteen (SEEK) +/- . (Yksityiskohtaisia tietoja muista toiminnoista on kunkin sivun kappaleessa "Kauko-ohjainkortilla".)

21 VOL-painike (-/+)

Äänvoimakkuuden säätäminen.

22 ↑ (+)/ ↓ (-) -painikkeet

Cd:n käyttö, sama kuin laitteen ①/② -/+ -painike. (Yksityiskohtaisia tietoja muista toiminnoista on kunkin sivun kappaleessa "Kauko-ohjainkortilla".)

23 Numeropainikkeet

Radioasemien vastaanottamiseksi (paina); radioasemien tallentamiseksi (paina ja pidä painettuna).

*1 Kun md-vaihtaja on kytketty laitteistoon.

*2 Kun cd/md-vaihtaja on kytketty laitteistoon.

*3 Mp3/atrac-cd-levyn toiston aikana silloin kun vaihtajaa ei ole kytketty laitteistoon. Jos vaihtaja on kytketty laitteistoon lue lisätietoja s. 11.

*4 Jos XM-viritin on kytketty paikalleen.

Huomaus

Jos laite on kytketty päältä ja näyttö sammuu, laitetta ei voi käyttää kauko-ohjainkortilla, ellei laitteen (SOURCE) -painiketta paineta tai ellei levyä aseteta laitteeseen sen aktivoimiseksi.

Vihje

Lisätietoja pariston vaihdosta on kappaleessa lue "Kauko-ohjainkortin litiumpariston vaihto", s. 14.

Lisätietoja cd/md-vaihtajan kytkemisestä on s. 11.

Näyttöyksiköt

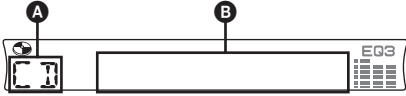

- A** Toistolaitte
B Raidan numero/kulunut toisto-aika, levyn/esittäjän nimi, soittoryhmän numero*1, soittoryhmän nimi, raidan nimi, tekstitiedot*2, kello

*1 Soittoryhmän numero näytetään ainoastaan silloin kun soittoryhmä vaihtuu.

*2 Mp3-levyä toistettaessa ID3-tagit tulevat esiin, ja atrac-cd:tä toistettaessa SonicStage tms. ohjelmistolla kirjoitetut tekstitiedot tulevat esiin.

Näyttöyksiköiden vaihtamiseksi **B**, paina **(DSP)** -painiketta; vieritä näyttöyksiköitä **B**, paina **(SCRL)** -painiketta tai aseta vieritysasetuksiksi "A.SCRL-ON" (s. 11).

Huomautus (Vain CDX-R30M)

Atrac-cd:tä laitteella toistettaessa lisävalintana saatava kauko-ohjain RM-XM10 ei välttämättä näytä numeroa 512 suurempia raitanumeroita oikein. Tämä ei kuitenkaan ole mikään toimintahäiriö.

Vihje

Näytettävät näyttöyksiköt riippuvat levytyypistä ja tallennusformaattista. Yksityiskohtaisia tietoja mp3:sta on s. 13; atrac-cd:stä: s. 14.

Jatkuva toisto ja satunnaissoitto

- 1** Paina toiston aikana **(3)** (REP)- tai **(4)** (SHUF) -painiketta niin monta kertaa kuin tarvitaan, että haluttu asetus tulee esiin.

Valitse	Toistaaksesi
REP-TRACK	raitaa jatkuvalla toistolla.
REP-GP*	toistaaksesi soittoryhmää jatkuvalla toistolla.
SHUF-GP*	toistaaksesi soittoryhmää satunnaissoitolla.
SHUF-DISC	levyn raitoja arvotussa järjestyksessä.

* Mp3/atrac-cd:tä toistettaessa.

Valitse normaaliin toistoon palaamiseksi "REP-OFF" tai "SHUF-OFF".

Radioasemien tallentaminen pikavalintoihin ja kuuntelu

Muistutus

Viritteäessäsi asemia autoa ajaessasi käytä voimakkaimpien asemien viritystoimintoa (BTM) onnettomuuksien välttämiseksi.

Radioasemien automaattinen tallennus — BTM

- 1** Paina **(SOURCE)** -painiketta niin monta kertaa kuin tarvitaan, että näytölle ilmestyy "TUNER".

Paina aaltoalueen vaihtamiseksi **(MODE)** -painiketta niin monta kertaa kuin tarvitaan. Voit valita aaltoalueen seuraavista: FM1, FM2, FM3, AM1 tai AM2.

- 2** Paina ja pidä painettuna **(BTM)** -painiketta, kunnes "BTM" alkaa vilkkua näytöllä.

Laite tallentaa muistiin asemat niiden taajuuslukemien mukaisessa järjestyksessä. Piippaus vahvistaa asetuksen tallennuksen muistiin.

Radioasemien tallennus käsin

- 1** Kun olet viritänyt kohdalle radioaseman, jonka haluat tallentaa pikavalintapaikalle, paina ja pidä painettuna jotakin numeropainikkeista **(1) – (6)**, kunnes näytölle ilmestyy "MEM".

Numeropainikkeen ilmaisin ilmestyy näytölle.

Huomautus

Jos yrität tallentaa uutta asemaa pikavalintapaikalle, jolle on jo tallennettu asema, vanha asema häviää, ja uusi tulee voimaan.

Muistiin tallennettujen asemien vastaanotto

- 1** Valitse aaltoalue ja paina sen jälkeen jotakin numeropainikkeista **(1) – (6)**.

Kauko-ohjainkortilla

Paina pikavalinta-asemien valitsemiseksi **↑** tai **↓** -painiketta.

Asemien automaattinen esiviritys

- 1 Valita aaltoalue ja paina sen jälkeen **(SEEK)** +/- -painiketta aseman hakemiseksi.

Haku keskeytyy laitteen löytäessä aseman. Jatka hakua, kunnes haluttu asema on löytynyt.

Vihje

Jos tunnet haettavan radioaseman taajuuden, paina ja pidä sisäänpainettuna **(SEEK)** +/- -painike paikantaaksesi kohdalleen suunnilleen oikeaan taajuuden, ja paina sen jälkeen **(SEEK)** +/- -painiketta niin monta kertaa kuin tarvitaan halutun taajuuden hienosäätämiseksi kohdalleen (manuaalinen viritys).

Radioaseman vastaanottaminen listatoiminnolla — list-up

Voit hakea asemaa sen taajuuden tai nimen perusteella. Lisätietoja nimen antamisesta asemalle on s. 10.

- 1 Valitse aaltoalue ja paina sen jälkeen **(LIST)** -painiketta. Aseman taajuus tai nimi tulee esiin.
- 2 Paina **(LIST)** -painiketta niin monta kertaa kuin tarvitaan halutun aseman esiin saamiseksi.



Laite palaa normaaliin vastaanottotilaan 5 sekunnin kuluttua.

- 3 Paina **(SEEK)** +/- -painiketta aseman vastaanottamiseksi.

Kauko-ohjainkortilla

Paina kohdassa 2 aseman valitsemiseksi ↑ tai ↓ -painiketta.

Muut toiminnot

Ääniasetusten muuttaminen

Äänenlaadun säätäminen — BAL/FAD/SUB

Voit säätää vasen/oikea- ja etu/takatasapainoa sekä subwooferin äänenvoimakkuutta.

- 1 Paina **(SEL)** -painiketta niin monta kertaa kuin tarvitaan, että "BAL", "FAD" tai "SUB" ilmestyy näyttöön. Yksikkö vaihtuu seuraavaan tapaan:

LOW*1 → **MID***1 → **HI***1 →

BAL (vasen/oikea) → **FAD** (etu/taka) →

SUB (subwooferin voimakkuus)*2

*1 EQ3-toiminnon ollessa aktivoitu (s. 9).

*2 Audiotoistoasetuksen ollessa "SUB" (s. 10).

"ATT" näkyy näytöllä pienimmällä voimakkuudella, ja voimakkuutta voidaan lisätä 20-portaisella asteikolla.

- 2 Säädä valittu yksikkö painamalla äänenvoimakkuuden +/- -painiketta niin monta kertaa kuin tarvitaan. Asetus on suoritettu valmiiksi 3 sekunnin kuluttua ja näyttö palaa normaaliin toisto/vastaanottotilaan.

Huomaus

Tee säätö 3 sekunnin sisällä yksikön valitsemisesta.

Kauko-ohjainkortilla

Paina valitun yksikön säätämiseksi kohdassa 2 jotakin painikkeista ←, ↑, → tai ↓.

Taajuuskäyrän säätäminen — EQ3

Voit säätää ja tallentaa eri taajuusalueiden taajuuskorjausasetukset.

- 1 Valitse äänilähde ja paina sen jälkeen **(EQ3)** -painiketta niin monta kertaa kuin tarvitaan EQ3-tyyppin valitsemiseksi.
- 2 Paina **(SEL)** -painiketta niin monta kertaa kuin tarvitaan, että "LOW," "MID" tai "HI" ilmestyy näyttöön.
- 3 Säädä valittu yksikkö painamalla äänenvoimakkuuden +/- -painiketta niin monta kertaa kuin tarvitaan. Voimakkuutta voi säätää 1 dB:n askelin välillä -10 – +10 dB.

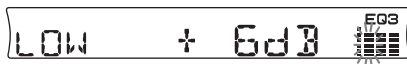

Toista kohdat 2 ja 3 taajuuskäyrän säätämiseksi.

Tehtaalla asetetun taajuuskäyrän palauttamiseksi paina ja pidä painettuna (SEL) -painiketta ennen kuin asetus on suoritettu valmiiksi.

Asetus on suoritettu valmiiksi 3 sekunnin kulkutaa ja näyttö palaa normaaliin toisto/vastaanottotilaan.

Kauko-ohjainkortilla

Paina valitun yksikön säätämiseksi kohdassa 3 jotakin painikkeista ←, ↑, → tai ↓.

Nimen antaminen radioasemalle/levylle

Radioasemaa vastaanottaessasi tai toistaessasi levyä CD-vaihtajalla, jossa on CUSTOM FILE -arkistotoiminto, voit antaa jokaiselle asemalle levyille oman, aina 8 kirjaimesta koostuvan nimen (Asema/levymuisti).

Jos annat asemalle/levylle nimen, nimi ilmestyy listalle (s. 9 tai 11).

1 Kuunnellessasi radioasemaa tai levyä, jolle haluat antaa nimen, paina ja pidä painettuna (LIST) -painiketta.



2 Paina äänenvoimakkuuden +/- -painiketta niin monta kertaa kuin tarvitaan, että haluttu kirjainmerkki tulee esiin.

Siirrä digitaalista ilmaisinta (SEL) -painikkeella.

A ↔ B C ... ↔ 0 ↔ 1 ↔ 2 ... ↔ +
↔ - ↔ * ... ↔ _ (välilyönti) ↔ A

Toista tämä menettely, kunnes koko nimi on kirjoitettu.

3 Paina ja pidä painettuna (LIST) -painiketta.

Nimi on nyt annettu ja näyttö palaa normaaliin toisto/vastaanottotilaan.

Paina nimen esiin saamiseksi (DSPL) -painiketta vastaanoton tai toiston aikana.

Vihjeitä

- Kirjainmerkin korjaamiseksi tai poistamiseksi kirjoita sen päälle tai kirjoita kirjainmerkki " - ".
- Levymuistilla on aina etusija ennen esitallennettua nimeä.
- Voit antaa nimen laitteessa olevalle levyille, mikäli laitteistoon on kytketty CUSTOM FILE -arkistotoiminnolla varustettu vaihtaja.
- "REP-TRACK" -toiminto ja kaikki satunnaissoittotoiminnot keskeytyvät, kunnes nimen antaminen on suoritettu loppuun.

Kauko-ohjainkortilla

Paina kohdassa 2 kirjainmerkin valitsemiseksi ↑ tai ↓ -painiketta.

Itse annetun nimen poistaminen

1 Valitse radio tai laite, jossa poistettava itse annettu nimi on, ja paina sen jälkeen sekä pidä painettuna (LIST) -painiketta.

10 2 Paina ja pidä painettuna (DSPL) -painiketta. Tallennettu nimi alkaa vilkkua.

3 Paina äänenvoimakkuuden +/- -painiketta niin monta kertaa kuin tarvitaan, että poistettava nimi tulee esiin.

4 Paina ja pidä painettuna (SEL) -painiketta. Nimi poistetaan. Toista kohdat 3 ja 4, mikäli haluat poistaa vielä muita nimiä.

5 Paina ja pidä painettuna (LIST) -painiketta. Laite palaa takaisin normaaliin toisto/vastaanottotilaan.

Kauko-ohjainkortilla

Paina kohdassa 3 nimen valitsemiseksi ↑ tai ↓ -painiketta.

Asetusyksikköjen asettaminen — SET

1 Paina ja pidä painettuna (SEL) -painiketta.

Asetusnäyttö tulee esiin.

2 Paina (SEL) -painiketta niin monta kertaa kuin tarvitaan, että haluamasi yksikkö ilmestyy näytölle.

3 Valitse äänenvoimakkuuden +/- -säätimellä haluamasi asetus (esimerkiksi "ON" tai "OFF").

4 Paina ja pidä painettuna (SEL) -painiketta.

Asetus on nyt suoritettu valmiiksi, ja näyttö palaa normaaliin toisto/vastaanottotilaan.

Huomautus

Näytöllä näytettävät yksiköt riippuvat äänilähteestä ja asetuksista.

Kauko-ohjainkortilla

Paina kohdassa 3 asetuksen valitsemiseksi ← tai → -painiketta.

Seuraavien yksikköjen asetuksia voidaan muuttaa (lue lisätietoja ilmoitetuilta sivuilta):
"●" merkitse tehdasasetusta.

CLOCK-ADJ (s. 4)

(Kellonajan asetus)

BEEP

Asetuksen asettaminen joko asetukseksi "BEEP-ON" (●) tai "BEEP-OFF".

SUB/REAR*1

Audiotoistoon siirtymiseksi.
- "SUB" (●): subwooferin käyttämiseksi toistossa.
- "REAR": toistoäänien siirtämiseksi tehovahvistimen kautta toistettaviksi.

DIM

(Himmennin)

Näytön kirkkauden säätämiseksi.
- "DIM-ON": näytön himmentämiseksi.
- "DIM-OFF" (●): himmennuksen passiivioimiseksi

DEMO*1 (Esittely)

Asetuksen asettaminen asetukseksi "DEMO-ON" (●) tai "DEMO-OFF" (s. 4).

A.SCRL (Automaattinen vieritys)	Pitkien näyttöyksiköiden vierittämiseksi automaattisesti soittoryhmän/raidan nimeä vaihdettaessa. – "A.SCRL-ON": vierityksen suorittamiseksi. – "A.SCRL-OFF" (●): vierityksen estämiseksi.
---	--

LPF *2 (Alipäästösuodin)	Rajataajuuden asettamiseksi johonkin seuraavista: "78HZ", "125HZ" tai "OFF" (●).
------------------------------------	--

*1 Laitteen ollessa päällä.

*2 Audiotoistoasetuksen ollessa "SUB".

Lisälaitteiden käyttö

Cd/md-vaihtaja

Vaihtajan valinta

- 1 Valitse laite painamalla (SOURCE) -painiketta niin monta kertaa kuin tarvitaan, että "CD" tai "MD" ilmestyy näyttöön.
- 2 Paina (MODE) -painiketta niin monta kertaa kuin tarvitaan, että haluttu vaihtaja tulee esiin.

Laitteen numero Levynumero



Toisto käynnistyy.

Huomaus (Vain CDX-R30M)

Jos XM-satelliittiradio-ohjelmaa vastaanotetaan valinnaisella XM-virittimellä, isävalintana saatava kauko-ohjain RM-XM10 ei välttämättä näytä oikein ohjelmalähteen nimeä tai kanavanumeroa. Tämä ei kuitenkaan ole mikään toimintahäiriö.

Soittoryhmien ja levyjen ohittaminen

- 1 Paina toiston aikana (1)/(2) (GP/DISC) -/+ -painiketta.

Ohittaaksesi	Paina (1)/(2)
soittoryhmän	ja päästä se (pidä hetken painettuna).
soittoryhmiä keskeytyksettä	2 sekunnin sisällä ensimmäisestä päästämisestä.
levyjä	niin monta kertaa kuin tarvitaan.
levyjä keskeytyksettä	ja paina sen jälkeen painiketta uudelleen 2 sekunnin sisällä ja pidä se sen jälkeen painettuna.

Jatkuva toisto ja satunnaissoitto

- 1 Paina toiston aikana (3) (REP)- tai (4) (SHUF) -painiketta niin monta kertaa kuin tarvitaan, että haluttu asetus tulee esiin.

Valitse	Toistaaksesi
REP-DISC *1	levyä jatkuvalla toistolla.
SHUF-CHGR *1	vaihtajan raitoja arvotussa järjestyksessä.

SHUF-ALL*2 kaikkien laitteiden raitoja arvotussa järjestyksessä.

*1 Jos yksi tai useampia cd/md-vaihtajia on kytketty laitteistoon.

*2 Jos yksi tai useampia cd-vaihtajia tai kaksi tai useampia md-vaihtajia on kytketty laitteistoon.

Valitse normaaliin toistoon palaamiseksi "REP-OFF" tai "SHUF-OFF".

Vihje

"SHUF-ALL" -toiminnossa raidat valitaan satunnaisesti vain joko cd- tai md-soittimilla.

Levyn paikantaminen nimen perusteella — Listatoiminto

Voit valita levyn listalta, jos olet kytkenyt laitteistoon CUSTOM FILE -arkistotoiminnolla varustetun cd-vaihtajan, tai md-vaihtajan.

Jos nimeä levyille nimen, se tulee näkyviin levylistalla. Levyn nimeämisestä on lisätietoja s. 10.

- 1 Paina toiston aikana (LIST) -painiketta.
Jos annat nimen levyille, nimi ilmestyy listalle.
- 2 Paina (LIST) -painiketta niin monta kertaa kuin tarvitaan, että haluttu levy tulee esiin.
Laitte palaa normaaliin toistotilaan 5 sekunnin kuluttua.
- 3 Paina (SEEK) +/- -painiketta levyn toistamiseksi.

Kauko-ohjainkortilla

Paina kohdassa 2 levyn valitsemiseksi ↑ tai ↓ -painiketta.

Kauko-ohjainkortti RM-X114

Säädinten sijainti

Tämän laitteen ja kauko-ohjainkortin samannimiset painikkeet tuottavat saman toiminnon.

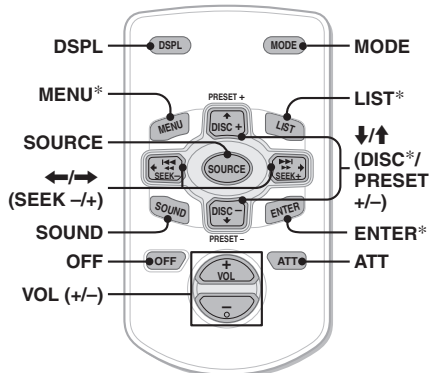

jatkuu seuraavalla sivulla →

Kauko-ohjainkortissa on myös seuraavat laitteen painikkeista/toiminnoista poikkeavat painikkeet

• **↔ -painikkeet (SEEK +/-)**

Radion tai cd-soittimen käyttämiseksi, sama kuin laitteen (SEEK) +/- -painike.

(Yksityiskohtaisia tietoja muista toiminnoista on kunkin sivun kappaleessa "Kauko-ohjainkortilla".)

• **SOUND-painike**

Sama kuin laitteen (SEL) -painike.

• **↑/↓/(DISC*/PRESET +/-) -painikkeet**

Cd:n käyttö, sama kuin laitteen (1)/(2) +/- -painike. (Yksityiskohtaisia tietoja muista toiminnoista on kunkin sivun kappaleessa "Kauko-ohjainkortilla".)

* Ei käytössä tässä laitteessa

Huomautus

Jos laite on kytketty päältä ja näyttö sammuu, laitetta ei voi käyttää kauko-ohjainkortilla, ellei laitteen (SOURCE) -painiketta paineta tai ellei levyä aseteta laitteeseen sen aktivoimiseksi.

Vihje

Lisätietoja pariston vaihdosta on kappaleessa lue "Kauko-ohjainkortin litiumpariston vaihto", s. 14.

Sauvaohjain RM-X4S

Tarran kiinnittäminen

Kiinnitä ilmaisintarra sauvaohjaimen asennuspuolen mukaisesti.

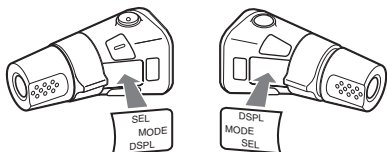

Säädinten sijainti

Tämän laitteen ja sauvaohjaimen samannimiset painikkeet tuottavat saman toiminnon.

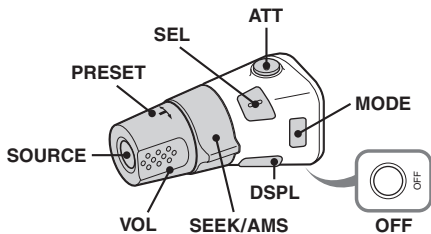

Sauvaohjaimessa on myös seuraavat laitteen painikkeista/toiminnoista poikkeavat painikkeet.

• **PRESET-säädin**

Esivalintojen valitseminen; cd-soittimen ohjaus, samat toiminnot kuin itse laitteen (1)/(2) +/- -painikkeilla (paina sisään ja kierrä).

• **VOL-säädin**

Sama kuin laitteen +/- -painike (kierrä).

• **SEEK/AMS-säädin**

Sama kuin laitteen (SEEK) +/- -painike (kierrä tai kierrä ja pysäytä paikalleen).

Säädinten käyttösuunnan muuttaminen

Säädinten käyttösuunta on tehtäällä asetettu alla olevan kuvan mukaiseksi.

Asetuksen lisäämiseksi

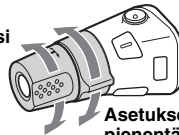

Asetuksen pienentämiseksi

Jos sauvaohjain pitää asentaa ohjauspylvään oikealle puolelle, voit muuttaa säädinten käyttösuunnan.

1 Samalla kun painat VOL-säädintä, paina ja pidä painettuna (SEL) -painiketta.

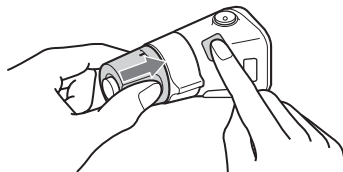

Lisätietoja

Yleisiä käyttöohjeita

- Jos autosi on ollut pysäköitynä suorassa auringonpaisteessa, odota laitteen jäähtymistä ennen seuraavaa käyttöä.
- Moottoriantenni ojentautuu automaattisesti täyteen pituuteensa laitteen käyttö aloitettaessa.

Kosteuden tiivistyminen

Cd-soittimen lukupäihin ja näyttöön voi tiivistyä sateisella ilmalla tai hyvin kosteassa ilmastossa kosteutta. Jos näin käy, laite ei toimi kunnolla. Ota tällöin levy ulos ja anna laitteen "kuivua" noin tunnin ajan kosteuden haihduttamiseksi.

Korkean äänenlaadun säilyttämiseksi

Vältä roiskuttamista mehua tai muita virvoitusjuomia laitteeseen tai levyihin.

Levyjä koskevia huomautuksia

- Älä kosketa levyn pintaa, jotta levy pysyisi puhtaana. Käsittele levyjä reunasta kiinni pitäen.
- Säilytä levyjä koteloihinsa tai levymakasiineissa silloin kun niitä ei käytetä.
- Älä altista levyjä kuumuudelle/korkeille lämpötiloille. Vältä niiden jättämistä autoon ja erityisesti sen kojelaudalle tai hattuhyllylle.
- Älä kiinnitä levyihin tarroja tai käytä tahmeaa mustetta/liimanjäljenteitä sisältäviä levyjä. Tällaiset levyt saattavat käytettäessä lakata pyörimästä ja aiheuttaa toimintavien tai tuhoutua.



- Älä käytä levyjä, joihin on kiinnitetty nimi- tai muita tarroja. Tällaisten levyjen käytöstä voi seurata seuraavia vikoja:
 - Levyn pois ottaminen ei onnistu (mikä johtuu etiketin tai tarran laidan irtoamisesta, mikä taas jumiuttaa poistomekanismin).
 - Audiodatan lukemisen epäonnistuminen (esim. toistossa esiintyvät hyppäykset tai toiston epäonnistuminen kokonaan), mikä johtuu etiketin tai tarran kutistumisesta lämmön johdosta, jolloin seurauksena voi olla levyn vääntyminen.

- Et voi toistaa tällä laitteella epäsäännöllisen muotoisia levyjä (kuten sydämen- tai tähdenmuotoisia levyjä), koska ne saattavat aiheuttaa soittimeen toimintavian. Älä käytä tällaisia levyjä.
- Et voi toistaa tällä laitteella 8 cm:n cd-levyjä.
- Ennen levyn toiston aloittamista pyyhi se kuluttajakäyttöön myytävällä puhdistusliinalla. Pyyhi jokainen levy sen keskikohdasta laidoille edeten. Älä käytä liuottimia, kuten puhdistusbensiiniä, tinneriä tai kuluttajakäyttöön myytäviä puhdistussarjoja tai vinyylilevyjen puhdistukseen käytettäviä antiostaattisia sprayitä.



Cd-r/rw-levyjä koskevia huomautuksia

- Joitakin cd-r/rw-levyjä (riippuen niiden tallentamiseen käytetystä laitteistosta tai levyn tilasta) ei voi toistaa tällä laitteella.
- Et voi toistaa viimeistelemättömiä cd-r/rw-levyjä.

Kopiosuojatekniikalla koodatut musiikkilevyt

Tämä tuote on suunniteltu toistamaan Compact Disc (CD) -standardin mukaisia levyjä. Jotkin levy-yhtiöt markkinoivat parhaillaan erilaisia kopiosuojalla varustettuja levyjä. Pidä mielessä, että näiden levyjen joukossa on joitakin cd-standardin kanssa yhteensopimattomia cd-levyjä, joita ei välttämättä voi soittaa tällä laitteella.

Mp3-tiedostoista

Mp3, joka on lyhenne sanoista MPEG-1 Audio Layer-3, on musiikkitiedostojen standardipakkausformaatti. Se pakkaa audio-cd:n datan noin 1/10:aan sen alkuperäisestä koosta.

- Tämä laite on yhteensopiva ISO 9660 level 1/level 2 -formaatin, Joliet/Romeo-laajennusformaattien, ID3-tagin versioiden 1.0, 1.1, 2.2, 2.3 ja 2.4 sekä monitallennusformaatin (Multi Session) kanssa.
- Maksimimäärä:
 - kansioita (soittoryhmiä): 150 (mukaan lukien juurikansiot ja tyhjät kansiot).
 - Mp3-tiedostoja (raittoja) ja kansioita levyllä: 300 (jos kansio/tiedostonimessä on paljon kirjainmerkkejä, tämä luku voi olla pienempi kuin 300).
 - näytettäviä kirjainmerkkejä kansion/tiedoston nimessä on 32 (Joliet) tai 32/64 (Romeo); ID3-tagissa 15/30 kirjainmerkkiä (1.0, 1.1, 2.2 ja 2.3) tai 63/126 kirjainmerkkiä (2.4).

jatkuu seuraavalla sivulla →

Mp3-tiedostojen toistojärjestys

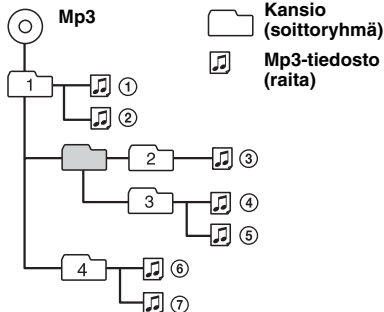

Huomautuksia

- Viimeistele levyn ennen sen käyttöä tässä laitteessa.
- Mp3-tiedostolle nimeä antaessasi älä unohda lisätä tiedoston nimeen tiedostotunnistetta ".mp3".
- Toistaessasi suurella bittinopeudella, kuten 320 kbps, tallennettua mp3-raitaa, ääneen voi tulla katkoksia.
- VBR-ominaisuudella (vaihtuva bittinopeus) varustettua mp3-raitaa toistaessasi tai sitä eteen/taaksepäin suurella nopeudella toistaessasi kuuluu toistoajan näyttö ei ole tarkasti oikea.
- Jos levy on tallennettu monitallennustoiminnolla (Multi Session), ainoastaan istunnon ensimmäisen formaatin mukainen ensimmäinen raita tunnistetaan ja toistetaan (muut formaatit ohitetaan). Ensijaiset formaatit ovat cd-da, atrac-cd ja mp3.
 - Jos ensimmäinen raita on cd-da-raita, vain ensimmäisen istunnon cd-da-raidat toistetaan.
 - Ellei ensimmäinen raita ole cd-da-raita, atrac-cd tai mp3-istunto toistetaan. Ellei levyllä ole näiden formaattien mukaista dataa, näytölle ilmestyy ilmaisin "NO MUSIC".

Atrac-cd:stä

Atrac3plus-formaatti

Atrac3, joka on lyhenne sanoista Adaptive Transform Acoustic Coding3, on äänenpakkaus-tekniikka. Se pakkaa audio-cd:n datan noin 1/10:aan sen alkuperäisestä koosta. Atrac3plus, atrac3:n laajennus, pakkaa audio-cd:n datan noin 1/20:aan sen alkuperäisestä koosta. Tässä laitteessa voi käyttää sekä atrac3- että atrac3plus-formaattia.

ATRAC CD

Atrac-cd:lle on tallennettu audio-cd-dataa, joka on pakattu joko atrac3- tai atrac3plus-formaattiin luvallisella ohjelmistolla, kuten SonicStage 2.0 tai uudempi tai SonicStage Simple Burner -ohjelmistolla.

- Maksimimäärä:
 - kansioita (soittoryhmiä): 255
 - tiedostoja (raitoja): 999
- Kansion/tiedostonimen kirjainmerkit ja SonicStage-ohjelmistolla kirjoitetut tekstitiedot näytetään näytöllä.

Lisätietoja atrac-cd:stä on SonicStage- tai SonicStage Simple Burner -ohjelmistojen ohjekirjoissa.

Huomautus

Luo atrac-cd luvallisella ohjelmistolla, kuten SonicStage 2.0 tai uudempi, tai SonicStage Simple Burner 1.0 tai 1.1 -ohjelmistolla, jotka toimitetaan Sony Network -tuotteiden mukana.

Jos laitteen käytöstä on jotakin kysyttävää tai siinä ilmaantuu ongelmia, joita ei ratkaistuksi tämän käsikirjan avulla, ota yhteys lähimpään Sonya myyvään liikkeeseen.

Huolto ja kunnossapito

Kauko-ohjainkortin litiumpariston vaihto

Normaalikäytössä paristo kestävä noin vuoden. (Sen käyttöaika voi olla lyhyempi käyttöolosuhteista riippuen.) Pariston varauksen heikentyessä kaukosäätimen toiminta-alue supistuu. Vaihda paristo uuteen CR2025-litiumparistoon. Minkä tahansa muun pariston käyttö merkitsee tulipalo- tai räjähdysvaaraa.

RM-X151 (Vain CDX-R3310)

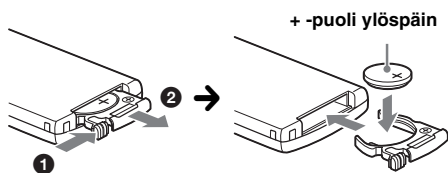

RM-X114

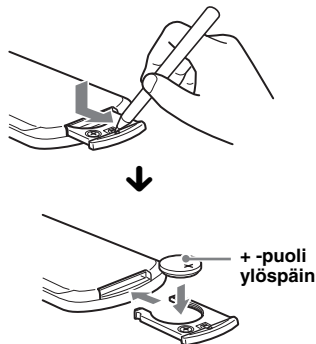

Litiumparistoa koskevia huomautuksia

- Pidä paristo lasten ulottumattomissa. Jos joku sattuisi nieläisemaan sen, ota välittömästi yhteys lääkäriin.
- Pyyhi paristo puhtaaksi kuivalla liinalla hyvien kosketuspintojen varmistamiseksi.
- Tarkista, että pariston navat tulevat oikein päin sitä paristotilaan asetettaessa.
- Älä tartu paristoon metallipinseteillä. Seurauksena voi olla oikosulku.

VAROITUS

Paristo saattaa räjähtää sitä väärin käsiteltäessä.

Älä lataa tai pura paristoa tai heitä sitä tuleen.

Sulakkeen vaihto

Sulaketta vaihdettaessa pitää uuden sulakkeen olla ampeeriluvultaan sama kuin alkuperäinen. Jos sulake palaa, tarkista ensin virtaliitäntä ja vaihda sen jälkeen sulake. Jos sulake palaa uudestaan vaihdon jälkeen, voi vika olla itse laitteessa. Ota tällöin yhteys lähimpään Sonya myyvään liikkeeseen.

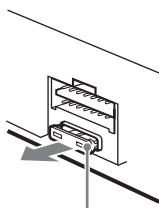

Sulake (10 A)

Liittinten puhdistaminen

Laite ei välttämättä toimi kunnolla, elleivät sen eikä sen etupaneelin väliset liittimet ole puhtaat. Irrota tämän estämiseksi etupaneeli (s. 4) sekä puhdista sen liittimet alkoholiin kostutetulla puuvillatupolla. Älä käytä ylen määrin voimaa. Liittimet voivat tällöin vahingoittua.

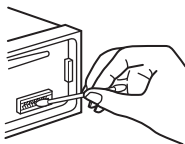

Päälaite

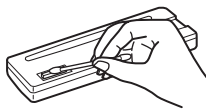

Etupaneelin takaosa

Huomautuksia

- Sammuta turvallisuussyistä auton moottori ennen liittimien puhdistusta ja ota avain virtalukosta.
- Älä koskaan koske liittimiin paljain sormin tai millään metalliesineellä.

Laitteen irrottaminen

1 Irrota suojarämi.

- 1 Irrota etupaneeli (s. 4).
- 2 Aseta irrotusavaimet paikalleen yhdessä suojarämin kanssa.

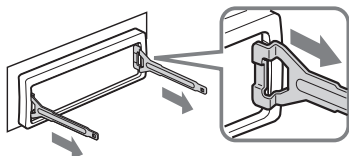

Kohdista irrotusavaimet

- 3 Vedä irrotusavaimia ulospäin suojarämin irrottamiseksi.

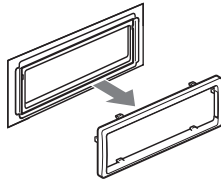

2 Irrota laite.

- 1 Aseta molemmat irrotusavaimet samanaikaisesti paikalleen, kunnes ne napsahtavat kiinni.

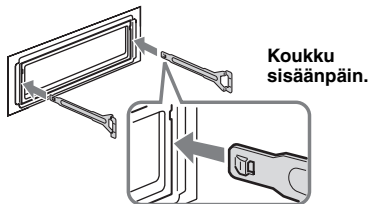

- 2 Vedä irrotusavaimista laitteen irrottamiseksi.

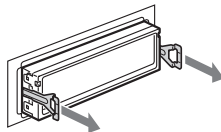

- 3 Vedä laite ulos asennusraamista.

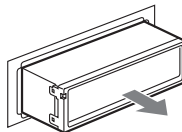

Tekniset tiedot

CD-soitin

Häiriötäisyys: 120 dB

Taajuusvaste : 10 – 20 000 Hz

Huojunta ja värinä: Alle mitattavan tason

jatkuu seuraavalla sivulla →

Viritin

ULA

Viritysalue:

CDX-R3310

87,5 – 107,9 MHz

CDX-R30M

87,5 – 108,0 MHz (50 kHz:n virityskaskelin)

87,5 – 107,9 MHz (200 kHz:n virityskaskelin)

ULA-alueen virityskaskel vaihdettavissa taajuuksien

50 kHz/200 kHz välillä (Vain CDX-R30M)

Antenniiliitäntä: Ulkoisen antennin liitäntä

Välitaajuuskaista: 10,7 MHz/450 kHz

Herkkyyks: 9 dBf

Valintatarkkuus: 75 dB taajuudella 400 kHz

Häiriötätisyys: 67 dB (stereo), 69 dB (mono)

Harmoninen särö taajuudella 1 kHz: 0,5 % (stereo), 0,3 % (mono)

Kanavaero: 35 dB taajuudella 1 kHz

Taajuusvaste: 30 – 15 000 Hz

AM

Viritysalue:

CDX-R3310

530 – 1 710 kHz

CDX-R30M:

531 – 1 602 kHz (9 kHz:n virityskaskelin)

530 – 1 710 kHz (10 kHz:n virityskaskelin)

AM-virityskaskel vaihdettavissa taajuuksien 9 kHz/

10 kHz välillä (Vain CDX-R30M)

Antenniiliitäntä: Ulkoisen antennin liitäntä

Välitaajuuskaista: 10,7 MHz/450 kHz

Herkkyyks: 30 µV

Tehovahvistin

Lähtöliitäntät: Kaiutinliitäntät (sure seal -liittimet)

Kaiutinten impedanssi: 4 – 8 ohmia

Maksimiteho: 52 W × 4 (4 ohmiin)

Yleistä

Lähtöliitäntät:

Audiolähtöliitäntät (subwoofer/taka keskenään vaihdettavissa)

Moottoriantennin releohjausliitin

Tehovahvistimen ohjausliitäntä

Tuloliitäntät:

BUS-ohjaustuloliitäntä

BUS-audiotuloliitäntä

Kauko-ohjaimen tuloliitäntä

Antennin tuloliitäntä

Äänensävysäätimet:

Matalat äänet: ±10 dB taajuudella 60 Hz (XPLOD)

Keskialue: ±10 dB taajuudella 1 kHz (XPLOD)

Korkeat äänet: ±10 dB taajuudella 10 kHz

(XPLOD)

Käyttöjännite: 12 V:n tasavirta, autonakku (miinusmaa)

Mitat: Noin 178 × 50 × 179 mm (l/k/s)

Asennusmitat: Noin 182 × 53 × 161 mm (l/k/s)

Paino: Noin 1,2 kg

Toimitetut lisätarvikkeet:

Kauko-ohjainkortti RM-X151 (Vain CDX-R3310)

Liitäntä- ja asennusosat (1 sarja)

Etupaneelin kotelo (1)

Lisävalintana saatavat lisätarvikkeet/laitteet:

Kauko-ohjainkortti: RM-X114

Sauvaohjain: RM-X4S

Merensininen kauko-ohjain: RM-XM10 (Vain

CDX-R30M)

Väylä johto (toimitettu RCA-johdolla)

RC-61 (1 m), RC-62 (2 m)

CD-vaihtaja (10 levyä): CDX-757MX

Cd-vaihtaja (6 levyä): CDX-T69

MD-vaihtaja (6 levyä): MDX-66XLP

XM-satelliittiradiovastaanotin: XT-XM1

Ohjelmalahteenvälitsin: XA-C30

AUX-IN-valitsin: XA-300

Yhdysvaltalaiset ja muut patentit lisensoitu Dolby Laboratoriesilta.

Huomautus

Tätä laitetta ei voi kytkeä Sony BUS -järjestelmän kanssa yhteensopivaan digitaaliseen esivahvistimeen eikä taajuuskorjaimeen.

Ulkonäköä ja teknisiä tietoja voidaan muuttaa ilman ennakkoilmoitusta.



- Lyijytöntä juotinta on käytetty tiettyjen osien juottamiseen. (yli 80 %)
- Halogeenoituja liekinestoaineita ei käytetä tiettyissä painetuissa langoituslevyissä.
- Halogeenoituja liekinestoaineita ei käytetä kotelossa.
- Pakkauspehmusteissa ei ole käytetty polystyreenivaahtomuovia.

Vianetsintä

Seuraava vian tarkistusluettelo auttaa sinua selvittämään käytön yhteydessä mahdollisesti ilmenevät ongelmat.

Tarkista ennen seuraavan tarkistuslistan läpikäymistä liitäntät ja käyttömenettelyt.

Yleistä

Laitteeseen ei tule virtaa.

- Tarkista liitäntä. Jos kaikki on kohdallaan, tarkista sulake.
- Jos laite on kytketty päältä ja näytöstä katkeaa virta, laitetta ei voi käynnittää kauko-ohjaimella.
→ Kytke laite päälle.

Moottoriantenni ei ojentaudu ulos.

Moottoriantennilla ei ole relerasiaa.

Ei ääntä.

- Äänenvoimakkuus on liian matala.
- ATT-toiminto on aktivoitu.
- Etu/takatasapainon säädintä (FAD) ei ole asetettu 2-kaiutinjärjestelmän mukaiseksi.
- Cd-vaihtaja ei ole yhteensopiva levyformaatin (mp3/atrac-cd) kanssa.
→ Suorita toisto Sonyn mp3-järjestelmän kanssa yhteensopivalla cd-vaihtajalla tai tällä laitteella.

Ei piippausääntä.

- Piippausääni on peruutettu (s. 10).
- Lisävarusteena saatava päätevahvistin on kytketty laitteeseen, eikä laitteen omaa sisäänrakennettua vahvistinta käytetä.

Muistin sisältö on tyhjentynyt.

- RESET-painiketta on painettu.
→ Tallenna asetukset uudelleen muistiin.
- Virtajohto tai akku on irronnut.
- Virtajohtoa ei ole kytketty kunnolla.

Muistiin tallennetut radioasemat ja oikea aika ovat hävinneet muistista.

Sulake on palanut.

Melua syntyy virta-avainta kierrettäessä.

Johtoja ei ole kytketty oikein auton ylimääräiseen virtaliitäntään.

Näyttö häviää/ei ilmesty näyttöikkunaan.

- Himmennin on asetettu asetukseen "DIM-ON" (s. 10).
- Näyttö häviää, jos (OFF) -painiketta pidetään painettuna hetken ajan.
→ Pidä (OFF) -painike painettuna, kunnes näyttö häviää.
- Liittimet ovat likaiset (s. 15).

Cd:n/md:n toisto

Soitin työntää levyn automaattisesti ulos.

Levyn kanssa on ongelmia.

→ Tarkista seuraavat asiat:

Levyä ei voida asettaa soittimeen.

- Soittimessa on jo toinen levy.
- Levy on väkisin pakotettu ylösalaisin tai väärällä tavalla levytilaan.

Levyä ei voi toistaa.

- Likainen tai viallinen levy.
- Näitä cd-/rw-levyjä ei ole tarkoitettu audiotoistoon (s. 13).

Mp3-tiedostojen toisto ei onnistu.

Levy ei ole yhteensopiva mp3-formaatin ja -version kanssa (s. 13).

Mp3-tiedostojen toiston käynnistyminen kestää kauemmin kuin muiden tiedostojen.

Seuraavien levyjen toiston aloittaminen kestää kauemmin.

– monimutkaisella puurakenteella tallennettu levy.

– monitallennuksella tallennettu levy.

– levy, jolle voi lisätä dataa.

Atrac-cd-levyä ei voi toistaa.

- Levyä ei ole luotu luvallisella ohjelmistolla, kuten SonicStage tai SonicStage Simple Burner.
- Soittoryhmään kuulumattomia raitoja ei voi toistaa.

Näyttöyksiköt eivät vieri.

- Liian monilla kirjainmerkeillä varustetuilla levyillä eivät pitkät nimet välttämättä vieri.
- "A.SCRL"-asetus ei ole päällä.
→ Aseta vieritysasetuksiksi "A.SCRL-ON" (s. 11) tai paina (SCRL) -painiketta.

Ääni hypähtelee.

- Asennusta ei ole tehty oikein.
→ Asenna laite pienempään kulmaan kuin 45° tukevaan paikkaan autossa.
- Likainen tai viallinen levy.

Toimintopainikkeet eivät toimi.

Levyä ei voi ottaa ulos soittimesta.

Paina RESET-painiketta (s. 4)

Radiovastaanotto

Asemien vastaanotto ei toimi.

Kohina häiritsee äänentoistoa.

- Kytke moottoriantennin ohjausjohto (sininen) tai lisälaitteen virtajohto (punainen) autonantennin vahvistimen virtajohtoon (ainoastaan silloin kun autosi taka-/sivuikkunassa on sisäänrakennettu ULA/AM-antenni).
- Tarkista autoantennin liitäntä.
- Autoantenni ei ojentaudu ylös.
→ Tarkista moottoriantennin ohjausjohdon liitäntä.
- Tarkista taajuus.

Aseman esiviritys ei ole mahdollista.

- Tallenna muistiin oikea taajuus.
- Lähetyssignaali on liian heikko.

Automaattinen viritys ei ole mahdollista.

- Paikallisasemien hakutila ei ole oikea.
→ Viritystoiminto keskeytyy liian usein:
Paina (SENS) -painiketta niin monta kertaa kuin tarvitaan, että näytölle ilmestyy "LOCAL-ON".
→ Viritystoiminto ei pysähdy aseman kohdalle:
Paina (SENS) -painiketta niin monta kertaa kuin tarvitaan, kunnes "MONO-ON" tai "MONO-OFF" (FM) tai "LOCAL-OFF" (AM) ilmestyy näyttöön.
- Lähetyssignaali on liian heikko.
→ Viritä asemat käsin.

"ST"-ilmaisain tulee esiin ULA-vastaanoton aikana.

- Viritä taajuus kohdalleen tarkasti.
- Lähetyssignaali on liian heikko.
→ Paina (SENS) -painiketta asettaaksesi monotilan asetukseksi "MONO-ON".

ULA-ohjelman stereolähetys kuuluu monona.

Laitte on asetettu monovastaanottoon.

→ Paina (SENS) -painiketta, näytölle ilmestyy "MONO-OFF" -ilmaisain.

Vikanäytöt /Tiedotteet

BLANK*¹

Md-levylle ei ole tallennettu raitoja.*²

→ Käytä toistossa md-levyä, jolle on tallennettu raitoja.

ERROR*¹

• Levy on likainen tai asetettu väärinpäin levytilaan.*²

→ Puhdista levy tai aseta se oikein päin.

• Levyä ei voi toistaa jostakin syystä.

→ Aseta levytilaan jokin toinen levy.

FAILURE (Syttyy palamaan, kunnes jotakin painiketta painetaan.)

Jokin/jotkin kaiuttimien/vahvistinten liitännistä on suoritettu väärin.

→ Tarkista liitännät tämän mallin asennusoppaasta.

FAILURE (Palaa noin 1 sekunnin ajan.)

Kun XM-viritin on kytketty laitteistoon, XM-radiokanavan tallennus pikavalintapaikalle epäonnistui.

→ Tarkista, että olet valinnut kanavan, jonka haluat tallentaa pikavalintapaikalle, ja yritä uudelleen.

LOAD

Vaihtaja on lataamassa levyä.

→ Odota, kunnes lataaminen on suoritettu loppuun.

L.SEEK +/-

Paikallishakutila on päällä automaattisen virityksen aikana.

NO DATA

Kaikki itse annetut nimet on poistettu tai yhtään sellaista ei ole tallennettu.

NO DISC

Levyä ei ole asetettu cd/md-vaihtajaan.

→ Aseta levyt vaihtajaan.

NO ID3

ID3-tagitietoja ei ole tallennettu mp3-tiedostoon.

NO INFO

Tekstitietoja ei ole kirjoitettu atrac3/atrac3plus-tiedostoon.

NO MAG

Levymakasiinia ei ole asetettu cd-vaihtajaan.

→ Aseta makasiini vaihtajaan.

NO MUSIC

Levyllä ei ole musiikkitiedostoja.

→ Aseta musiikki-cd tähän laitteeseen tai mp3-yhteensopivaan vaihtajaan.

NO NAME

Raidan/soittoryhmän/levyn nimeä ei ole kirjoitettu raidalle.

NOT READ

Laite ei ole vielä lukenut levyn tietoja.

→ Lataa levy laitteeseen, ja valitse se sen jälkeen listalta.

NOTREADY

Md-vaihtajan kansi on auki tai md-levyä ei ole asetettu kunnolla paikoilleen.

→ Sulje kansi tai lataa md-levyt paikalleen kunnolla.

OFFSET

Laitteessa saattaa olla toimintahäiriö.

→ Tarkista liitännät. Ellei vikailmoitus häviä näytöstä, ota yhteys johonkin Sonya myyvään liikkeeseen.

READ

Laite on lukemassa levyllä olevia raita- ja soittoryhmätietoja.

→ Odota, kunnes lukutoiminto on suoritettu loppuun. Toisto käynnistyy tällöin automaattisesti. Levyn rakenteesta riippuen tämä saattaa kestää minuutin tai pitempään.

RESET

Cd-laitetta tai cd/md-vaihtajaa ei voi käyttää jonkin vian johdosta.

→ Paina **RESET**-painiketta (s. 4)

"LLLLL" tai "RRRR"

Levyä eteen- tai taaksepäin pikaselattaessa on tultu levyn alkuun tai loppuun, eikä tästä voida enää jatkaa samaan suuntaan.

"_"

Kirjainmerkkejä ei voi näyttää laitteella.

*¹ Jos jokin vika syntyy cd:n tai md:n toistossa, cd:n tai md:n levynumero ei ilmesty näyttöön.

*² Vian aiheuttaneen levyn levynumero ilmestyy näyttöön.

Elleivät nämä korjaustoimenpiteet ratkaise ongelmaa, kysy neuvoa lähimmästä Sonya myyvistä liikkeistä.







Jos viet laitteen korjattavaksi cd:n toisto-ongelmien vuoksi, ota mukaan myös levy, jonka toiston aikana ongelma syntyi.

Välkommen!

Tack för att du köpt denna Sony cd-spelare. Du kan använda följande funktioner på spelaren.

- Uppspelning av cd-skivor:

Du kan spela upp cd-da-skivor (som även innehåller cd-text*), cd-r-/cd-rw-skivor (mp3-filer som även innehåller multi-session (sida 13)) samt ATRAC-cd-skivor (ATRAC3- och ATRAC3plus-format (sida 14)).

Skivtyper	Etikett på skivan	
CD-DA		
MP3 ATRAC CD		
		

- Radiomottagning:

- Enheten kan lagra upp till sex stationer per band (FM1, FM2, FM3, AM1 och AM2).
- BTM (Best Tuning Memory): enheten väljer stationer med stark signal och lagrar dem.
- Du kan tilldela ett namn till varje radiostation, lagra det i minnet och visa stationsnamn på listan.

- Användning av extra enheter

Utöver vanlig uppspelning kan även extra-utrustning som cd/md-växlare anslutas till den här enheten.

* En cd-text-skiva är en cd-da-skiva som innehåller information om skiv-, artist- och spårnamn.

Den här bruksanvisningen

Denna bruksanvisning förklarar funktionerna för två enheter, CDX-R3310 och CDX-R30M.

I tabellen nedan visas skillnaderna mellan de två enheterna. Det förklaras även i varje avsnitt (till exempel, endast CDX-R30M).

	CDX-R3310	CDX-R30M
Fjärrkontroll RM-X151 (medföljer)	●	
Omkopplare för frekvensinställning		●
Marin fjärrkontroll RM-XM10 (extra tillbehör)		●

Varning om din bils tändningslås inte har något ACC-läge

När du har stängs av tändningen, måste du trycka och hålla kvar **(OFF)** på enheten tills teckenfönstret släcks.
I annat fall släcks inte teckenfönstret vilket kan leda till att batteriet laddas ur.

WARNING!

Att använda eventuella optiska instrument i närheten av produkten är farligt för ögonen.

Varning!

endast CDX-R30M

Denna utrustning har testats och befunnits följa gränserna för Klass B digital utrustning enligt avsnitt 15 i FCC-reglerna. Gränserna är avsedda att tillhandahålla rimligt skydd mot skadliga störningar i bostad. Denna utrustning skapar och använder samt kan avge högfrekvensenergi och om den inte installeras och används i enlighet med instruktionerna kan den orsaka skadliga störningar på radioförbindelser. Det finns emellertid ingen garanti för att störningar inte uppstår vid en viss installation. Om utrustningen orsakar skadliga störningar i radio- eller tv-mottagning, vilket kan avgöras genom att man stänger av och slår på utrustningen, uppmanas användaren att försöka eliminera störningar genom att vidta en eller flera av de följande åtgärderna:

- Omorientera eller omlokalisera mottagnings-antennen.
- Öka avståndet mellan utrustningen och mottagaren.
- Anslut utrustningen till ett uttag på en annan strömkrets än den som mottagaren är ansluten till.
- Kontakta återförsäljaren eller en erfaren radio-/tv-tekniker och begär hjälp.

Tänk på att eventuella ändringar eller modifieringar som inte uttryckligen godkänns i den här bruksanvisningen kan upphäva din rätt att använda utrustningen.

**CLASS 1
LASER PRODUCT**

Denna etikett finns på undersidan av höljet.

Komma igång

Återställa enheten	4
Ställa klockan	4
DEMO-läge	4
Ta bort frontpanelen	4
Sätta fast frontpanelen	4
Placera en skiva i enheten	5
Mata ut skivan	5

Kontrollernas placering och grundläggande användning

Huvudenhet	6
Fjärrkontroll RM-X151	6

CD

Visningsalternativ	8
Upprepad och blandad uppspelning	8

Radio

Lagra och ta emot stationer	8
Lagra automatiskt — BTM	8
Lagra manuellt	8
Mottagning av lagrade stationer	8
Ställa in automatiskt	8
Ta emot en station via en lista — list-up ...	9

Övriga funktioner

Ändra ljudinställningarna	9
Justera ljudegenskaperna	
— BAL/FAD/SUB	9
Justera equalizerkurvan — EQ3	9
Namnge en station/skiva	10
Justera inställningsalternativ — SET	10
Använda extrautrustning	11
Cd/md-växlare	11
Card remote commander RM-X114	11
Rotary commander RM-X4S	
(vridkontroll)	12

Ytterligare information

Säkerhetsföreskrifter	13
Om skivor	13
Om mp3-filer	13
Om ATRAC-cd	14
Underhåll	14
Ta bort enheten	15
Tekniska data	15
Felsökning	16
Felmeddelanden	18

Komma igång

Återställa enheten

Innan man använder enheten första gången, när man har bytt bilbatteri och när man kopplat om anslutningarna, måste man återställa enheten. Ta loss frontpanelen och tryck på återställningsknappen (RESET) med ett spetsigt föremål, exempelvis en kulspetspenna.

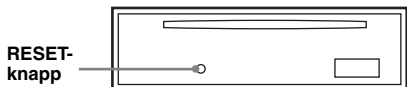

Observera!

När du trycker på RESET raderas klockans inställning och viss lagrad information.

Ställa klockan

Klockan använder en 12-timmars digital tidsangivelse.

- 1 Tryck och håll (SEL) intryckt.**
Rätt menysida öppnas.
- 2 Tryck upprepade gånger på (SEL) tills CLOCK-ADJ visas.**
- 3 Tryck på (DSPL).**
Siffrorna för timmar blinkar.
- 4 Använd volymknappen +/- när du ställer in timmar och minuter.**
Om du vill flytta markeringen trycker du på (DSPL).
- 5 Tryck på (SEL).**
Klockan startar och nästa menysida visas.
- 6 Tryck och håll (SEL).**
Inställningen är klar.

För att visa klockan trycker du på (DSPL). Tryck på (DSPL) igen för att återgå till föregående visning.

Med fjärrkontrollen

I steg 4 anger du timmar och minuter genom att trycka på ↑ eller ↓.

DEMO-läge

När enheten stängs av visas först klockan och därefter startar demonstrationsläget (DEMO) demovisningen.

För att avbryta DEMO-läget, ställ in DEMO-OFF i inställningarna (sida 10) medan enheten är avstängd.

Ta bort frontpanelen

Du kan ta loss enhetens frontpanel för att förhindra att enheten stjåls.

Varningssignal

Om du ställer tändningen på OFF utan att ta bort frontpanelen kommer varningssignalen att ljuda under några sekunder. Larmet hörs endast om den inbyggda förstärkaren används.

- 1 Tryck på (OFF).**
Enhets stängs av.

- 2 Tryck på  och dra den emot dig.**

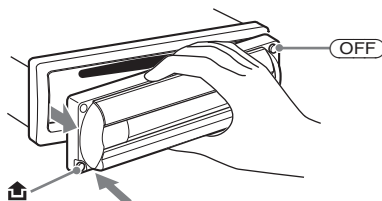

Observera!

- Tappa inte frontpanelen och använd inte för mycket tryck på panelen och dess teckenfönster.
- Utsätt inte panelen för höga temperaturer eller fukt. Lämna den inte i en parkerad bil eller på instrumentbrädan/i bakrutan.

Tips!

Förvara frontpanelen i det medföljande fodralet när du bär den.

Sätta fast frontpanelen

Anslut frontpanelens del (A) mot del (B) på enheten som visas i bilden och tryck tills du hör ett klick.

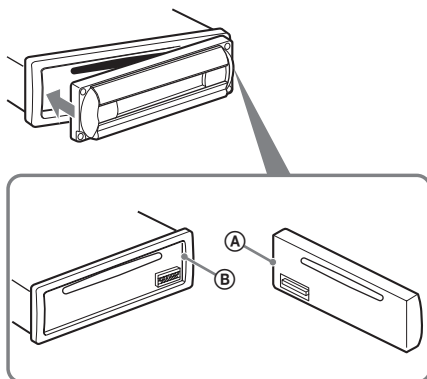

Observera!

Fäst ingenting mot frontpanelens insida.

Placera en skiva i enheten

1 Öppna locket.

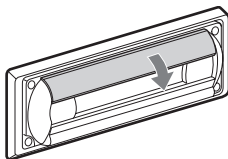

2 Sätt i en skiva med etiketten vänd uppåt.

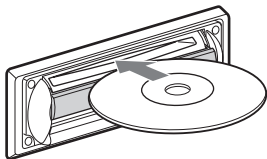

Uppspelningen startar.

3 Stäng locket.

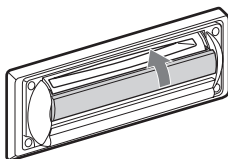

Mata ut skivan

1 Öppna locket.

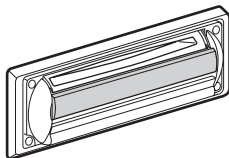
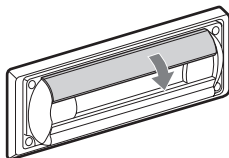

2 Tryck ner luckan tills du hör ett klick.

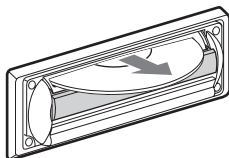
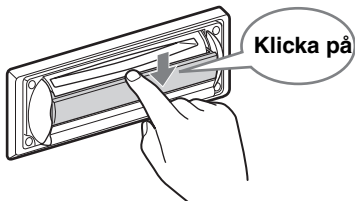

Skivan har matats ut.

Observera!

- Stäng inte luckan under in- eller utmatning av en skiva. Skivan kan fastna och skadas.
- Skivan kan matas ut om du öppnar luckan med tvång.

Tips!

Skivan kan spelas med luckan öppen eller stängd.

Kontrollernas placering och grundläggande användning

Huvudenhet

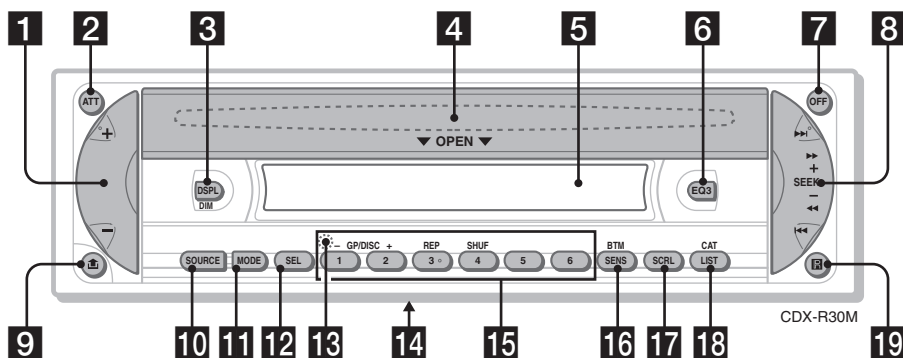

Fjärrkontroll RM-X151 (Endast CDX-R3310)

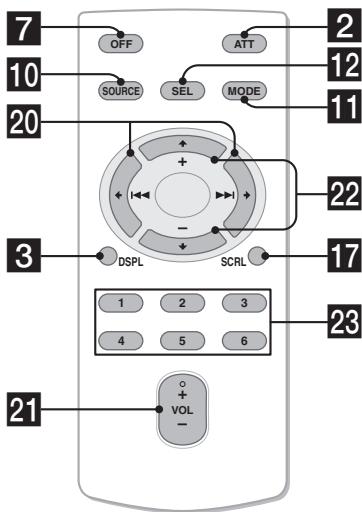

Använd sidhänvisningarna om du önskar mer information. Fjärrkontrollens knappar har samma funktion som de på huvudenheten med samma märkning.

1 VOLUME +/--knapp

Justera volymen.

2 ATT-knapp (ljuddämpning)

Dämpa ljudet. För att avbryta, tryck igen.

3 DSPL/DIM-knapp (display/dimmer)

4, 8, 10

Används för att ändra visningsalternativ (tryck); ändra teckenfönstrets ljusstyrka (tryck och håll).

4 Öppna luckan, skivfacket (placerad bakom luckan) 5

5 Teckenfönster

6 EQ3-knapp (equalizer) 9

Används för att välj en equalizertyp (XPLOD, VOCAL, CLUB, JAZZ, NEW AGE, ROCK, CUSTOM eller OFF).

7 OFF-knapp

Stänga av källan.

8 SEEK +/- knapp

Radio:

Ställa in stationer automatiskt (tryck); hitta en station manuellt (tryck och håll).

Cd-skiva:

Används för att hoppa över spår (tryck); kontinuerligt hoppa över spår (tryck, tryck därefter igen inom cirka 1 sekund och håll); snabbspola framåt/bakåt ett spår (tryck och håll).

9 -knapp (frigöring av frontpanel) 4

10 SOURCE-knapp

Slå på strömmen/byta ljudkälla (radio/cd/md*¹).

11 MODE-knapp 8, 11

För att välja radioband (FM/MW/LW)/välja enhet*².

12 SEL-knapp (select) 4, 9, 10

Välja alternativ.

13 RESET-knapp (placerad bakom frontpanelen) 4

14 Omkopplare för frekvensinställning

(placerad på enhetens undersida) (endast CDX-R30M)

Se "Omkopplare för frekvensinställning" i den medföljande installations/anslutningssinstruktionen.

15 Sifferknappar

Radio:

Ta emot lagrade stationer (tryck); lagra stationer (tryck och håll).

Cd/md*¹:

(1)/(2): GP*³/ DISC*² -/+

Används för att hoppa över grupper (tryck); kontinuerligt hoppa över grupper (tryck och håll).

(3): REP 8

(4): SHUF 8

16 SENS/BTM-knapp 8

Förbättra svag mottagning: LOCAL/MONO (tryck); starta BTM-funktionen (tryck och håll).

17 SCRL-knapp 8

Bläddra igenom alternativ i teckenfönstret.

18 LIST/CAT*⁴ -knapp 9, 11

Visa listor.

19 Mottagare för fjärrkontrollen

Följande knappar på fjärrkontrollen har också olika knappar/funktioner från enheten.

20 (←) / (→) -knappar

För att kontrollera radio/cd, samma som (SEEK) +/- på enheten. (Mer information om andra funktioner finns under "Med fjärrkontrollen" på varje sida.)

21 VOL +/--knapp

Justera volymen.

22 (+) / (-) -knappar

För att kontrollera cd, samma som (1)/(2) +/- på enheten. (Mer information om andra funktioner finns under "Med fjärrkontrollen" på varje sida.)

23 Sifferknappar

Ta emot lagrade stationer (tryck); lagra stationer (tryck och håll).

*1 Om en md-växlare har anslutits.

*2 Om en cd/md-växlare har anslutits.

*3 Om du spelar en mp3/atrac-cd och inte har anslutit växlare. När växlare har anslutits blir hanteringen annorlunda, se sida 11.

*4 När XM-tunern är ansluten.

Observera!

Om enheten stängs av och visningen på teckenfönstret försvinner, kan man inte styra den med fjärrkontrollen om inte enheten först startas genom att man trycker på (SOURCE) på enheten eller sätter i en skiva.

Tips!

Information om hur du byter batteri finns på se "Byta ut litiumbatteriet i fjärrkontrollen" på sidan 14.

Mer information om anslutning av cd/md-växlare finns på sida 11.

Visningsalternativ

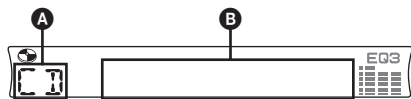

- A** Källa
B Spårnummer/förfluten speltid, skiva/artistnamn, gruppnummer*¹, gruppnamn, spårnamn, textinformation*², klocka

*¹ Gruppnummer visas endast när gruppen ändras.

*² Om du spelar en mp3-fil visas ID3-tag och om du spelar en ATRAC-cd visas textinformation som skrivits med SonicStage, etc.

För att ändra visningsalternativ **B** trycker du på **(DSPL)**; för att rulla visningsalternativen **B** trycker du på **(SCRL)** eller ställer in A.SCRL-ON (sida 11).

Obs (endast CDX-R30M)

När en ATRAC-cd spelas på enheten kanske RM-XM10 (extra tillbehör) inte visar spårnummer efter 512 på ett riktigt sätt. Detta är emellertid helt normalt.

Tips!

Visningsalternativ är olika beroende på skivtyp och inspelat format. För mer information om mp3, se sida 13, och för mer information om ATRAC-cd, se sida 14.

Upprepad och blandad uppspelning

- 1** Tryck flera gånger på **(3)** (REP) eller på **(4)** (SHUF) under uppspelning, tills önskad inställning visas i teckenfönstret.

Välj	För att spela upp
REP-TRACK	spår flera gånger.
REP-GP*	grupper flera gånger.
SHUF-GP*	grupper i slumpvis ordning.
SHUF-DISC	skivor i slumpvis ordning.

* När en cd-skiva med mp3- eller ATRAC-format spelas.

För att återgå till normal uppspelning, välj REP-OFF eller SHUF-OFF.

Lagra och ta emot stationer

Viktigt!

För att byta station medan man kör bör man använda BTM-funktionen (Best Tuning Memory) för att undvika att trafikfarliga situationer uppstår.

Lagra automatiskt — BTM

- 1** Tryck på **(SOURCE)** flera gånger tills **TUNER** visas.
 För att ändra band, trycker du på **(MODE)** flera gånger. Du kan välja FM1, FM2, FM3, AM1 eller AM2.
- 2** Tryck och håll **(BTM)** tills **BTM** blinkar.
 Enheten lagrar stationer i frekvensordning på sifferknapparna.
 En ljudsignal hörs när inställningen har lagrats.

Lagra manuellt

- 1** Medan du tar emot stationen som du vill lagra, trycker och håller du en sifferknapp (**1** till **6**) tills **MEM** visas.
 Sifferknappens nummer visas i teckenfönstret.

Observera!

Om man försöker lagra en annan station på samma förinställda sifferknapp raderas och ersätts den tidigare lagrade stationen.

Mottagning av lagrade stationer

- 1** Välj bandet och tryck därefter på en sifferknapp (**1** till **6**).

Med fjärrkontrollen

För att välja förinställda stationer, trycker du på **↑** eller **↓**.

Ställa in automatiskt

- 1** Välj bandet och tryck därefter på **(SEEK)** +/- för att söka efter stationen.
 Sökningen avbryts när en radiostation tas emot. Upprepa detta tills den önskade stationen tas emot.

Tips!

Om du vet vilken frekvens som stationen du vill lyssna på har, tryck och håll ned endera sidan av **(SEEK)** +/- för att lokalisera den ungefärliga frekvensen, tryck sedan på **(SEEK)** +/- upprepade gånger för finjustering av önskad frekvens (manuell inställning).

Ta emot en station via en lista — list-up

Du kan visa frekvenser eller namn i en lista. För mer information om hur man namnger en station hänvisas till sida 10.

- 1 **Välj band och tryck på** **(LIST)**.
Frekvensen eller stationsnamnet visas.
- 2 **Tryck upprepade gånger på** **(LIST)** **tills önskad skiva visas.**



Efter fem sekunder återgår enheten till normalt uppspelningsläge.

- 3 **Tryck på** **(SEEK)** **+/-** **för att ta emot stationen.**

Med fjärrkontrollen

Tryck på **↑** eller **↓** i steg 2 för att välja station.

Övriga funktioner

Ändra ljudinställningarna

Justera ljudegenskaperna — BAL/FAD/SUB

Du kan justera balans, balans fram-bak samt volym för subwoofer.

- 1 **Tryck upprepade gånger på** **(SEL)** **tills BAL, FAD eller SUB visas.**

Alternativet växlar enligt följande:

LOW*1 → **MID***1 → **HI***1 →

BAL (vänster-höger) → **FAD** (fram-bak) →

SUB (subwoofervolym)*2

*1 Om EQ3 aktiveras (sida 9).

*2 När ljudutgången ställs in på SUB (sida 10).

Visas ATT vid den lägsta inställningen, och den kan justeras upp till 20 steg.

- 2 **Tryck flera gånger på volymknappen +/-** **för att justera valt alternativ.**

Efter 3 sekunder är inställningen klar och teckenfönstret återgår till att visa normalt uppspelnings/mottagningsläge.

Observera!

Utför justeringen inom tre sekunder efter att alternativet har valts.

Med fjärrkontrollen

Tryck på **←**, **↑**, **→** eller **↓** i steg 2 för att justera det valda alternativet.

Justera equalizerkurvan — EQ3

Du kan justera och spara equalizerinställningarna för olika tonområden.

- 1 **Välj en källa och tryck flera gånger på** **(EQ3)** **för att välja EQ3-typ.**
- 2 **Tryck på** **(SEL)** **flera gånger tills LOW, MID eller HI visas.**
- 3 **Tryck flera gånger på volymknappen +/-** **för att justera valt alternativ.**
Volymnivån är justerbar i steg om 1 dB från -10 dB till +10 dB.

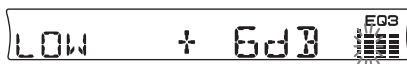

Upprepa stegen 2 till 3 för att ställa in equalizerkurvan.

fortsätter på nästa sida →

Återgå till fabriksinställd equalizerkurva genom att trycka och hålla (SEL) innan inställningen är klar.

Efter 3 sekunder är inställningen klar och teckenfönstret återgår till att visa normalt uppspelnings/mottagningsläge.

Med fjärrkontrollen

Tryck på ◀, ↑, → eller ↓ i steg 3 för att justera det valda alternativet.

Namnge en station/skiva

Om du tar emot en station eller spelar en skiva i en cd-växlare med funktionen CUSTOM FILE kan du namnge varje station/skiva med upp till 8 tecken (Station memo/Disc Memo).

Om du namnger en station/skiva visas namnet i listan (sida 9 eller 11).

- 1 Tryck och håll nere (LIST) medan du spelar en station eller en skiva du vill namnge.

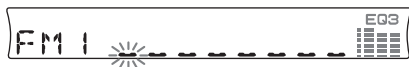

- 2 Tryck flera gånger på +/--knappen (volym) tills du får upp önskat tecken i teckenfönstret.

Tryck på (SEL) för att flytta den digitala indikatorn.

A ↔ B ↔ C ... ↔ 0 ↔ 1 ↔ 2 ... ↔ + ↔ - ↔ * ... ↔ - (mellanslag) ↔ A

Upprepa tills du har fyllt i hela namnet.

- 3 Tryck på (LIST) och håll kvar.

Namngivningen är klar och teckenfönstret återgår till att visa normalt uppspelnings/mottagningsläge.

Tryck på (DSPL) under mottagning eller uppspelning för att visa namnet.

Tips!

- Om du behöver ändra eller radera ett tecken, skriv över eller mata in " - ".
- Skivnamnet (Disc Memo) prioriteras alltid framför ev. inspelade titlar.
- Om du har anslutit en växlare med CUSTOM FILE-funktion, kan du namnge skivan med den här enheten.
- REP-TRACK och all blandad uppspelning är avbrutna tills namngivningen är slutförd.

Med fjärrkontrollen

I steg 2 väljer du tecken genom att trycka på ↑ eller ↓.

Radera ett av dina namn

- 1 Välj radion eller den enhet som har lagrat namnet du vill ta bort, tryck därefter och håll nere (LIST).

- 2 Tryck på (DSPL) och håll kvar. Det lagrade namnet blinkar.

- 3 Tryck flera gånger på +/--knappen (volym) och välj ut det namn du ska radera.

- 4 Tryck och håll (SEL). Namnet raderas. Upprepa steg 3 och 4 om du vill radera fler namn.

- 5 Tryck på (LIST) och håll kvar. Enheten återgår till normalt uppspelnings-/mottagningsläge.

Med fjärrkontrollen

I steg 3 väljer du namnet genom att trycka på ↑ eller ↓.

Justera inställningsalternativ — SET

- 1 Tryck och håll (SEL).

Rätt menysida öppnas.

- 2 Tryck upprepade gånger på (SEL) tills önskat alternativ visas.

- 3 Tryck på volymknappen +/- för att välja inställningen (exempel ON eller OFF).

- 4 Tryck och håll (SEL).

Inställningen är klar och teckenfönstret återgår till att visa normalt uppspelnings/mottagningsläge.

Observera!

Visade alternativ varierar, beroende på källa och inställning.

Med fjärrkontrollen

I steg 3 trycker du på ◀ eller ▶ för att välja en inställning.

Följande alternativ kan ställas in (följ sidhänvisningen för detaljerad information):
● anger standardinställningarna.

CLOCK-ADJ (sida 4)
(justera klockan)

BEEP (ljudsignal) För att ställa in BEEP-ON (●) eller BEEP-OFF.

SUB/REAR*1 Växla ljudutgång.
– SUB (●): utsignal till en subwoofer.
– REAR: utsignal till en effektförstärkare.

DIM (dimmer) Justera teckenfönstrets ljusstyrka.
– DIM-ON: för att dämpa teckenfönstrets belysning.
– DIM-OFF (●): för att inaktivera dimmern.

DEMO*1 För att ställa in DEMO-ON (●) (demonstration) eller DEMO-OFF (sida 4).

A.SCRL (Auto Scroll)	För att automatiskt rulla långa alternativ som visas när grupp/spår ändras. – A.SCRL-ON: för att rulla information. – A.SCRL-OFF (●): för att inte rulla information.
LPF *2 (lågpassfilter)	För att välja avklippningsfrekvensen 78HZ, 125HZ eller OFF (●).

*1 När enheten är avstängd.

*2 När ljudutgången ställs in på SUB.

Använda extrautrustning

Cd/md-växlare

Välja växlaren

- Tryck flera gånger på (SOURCE) tills "CD" eller "MD" tänds i teckenfönstret.
- Tryck flera gånger på (MODE) tills önskad växlare anges i teckenfönstret.

Enhetsnummer Skivnummer

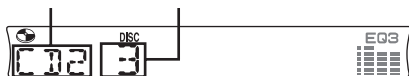

Uppspelningen startar.

Obs (endast CDX-R30M)

När ett XM satellit-radioprogram tas emot av en XM tuner (tillval), kanske RM-XM10 (tillval) inte visar källnamn och kanalnummer på rätt sätt. Detta är emellertid helt normalt.

Hoppa över grupper och skivor

- Under uppspelning trycker du på (1)/(2) (GP/DISC) -/+.

Hoppa över	Tryck på (1)/(2)
grupp	och släpp (håll kvar en stund).
flera grupper	inom två sekunder efter att du släppte första gången.
skivor	flera gånger.
flera skivor	tryck igen inom två sekunder och håll kvar.

Upprepad och blandad uppspelning

- Tryck, under uppspelning, flera gånger på (3) (REP) eller på (4) (SHUF) tills önskad inställning visas i teckenfönstret.

Välj	För att spela upp
REP-DISC *1	skivor flera gånger
SHUF-CHGR *1	spår i växlaren i slumpvis ordning.
SHUF-ALL *2	spår i alla enheter i slumpvis ordning.

*1 Om en eller flera cd/md-växlare har anslutits.

*2 Om en eller flera cd- eller md-växlare har anslutits.

För att återgå till normal uppspelning, välj REP-OFF eller SHUF-OFF.

Tips!

"SHUF-ALL" blandar inte spåren från cd-enheter och md-växlare.

Söka en skiva med namnet — visa skivnamn

Du kan välja en skiva i listan om du ansluter en cd-växlare med CUSTOM FILE-funktion, eller en md-växlare.

Om du ger ett namn till en skiva, visas namnet i listan. För mer information om hur man namnger en skiva hänvisas till sida 10.

- Under uppspelning trycker du på (LIST). Skivans nummer eller namn visas.
- Tryck flera gånger på (LIST) tills önskad skiva visas i teckenfönstret.
Efter fem sekunder återgår enheten till normalt uppspelningsläge.
- Tryck på (SEEK) +/- för att spela upp skivan.

Med fjärrkontrollen

I steg 2 väljer du skiva genom att trycka på ↑ eller ↓.

Card remote commander RM-X114

Kontrollernas placering

Knapparna på fjärrkontrollen har samma funktioner som motsvarande knappar på enheten.

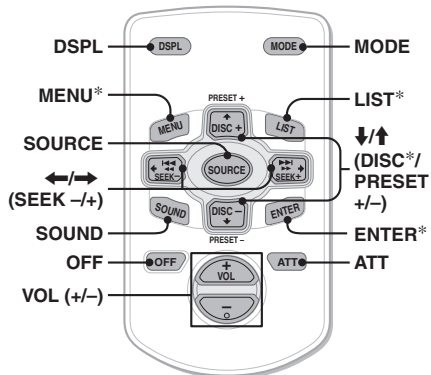

fortsätter på nästa sida →

Följande knappar på fjärrkontrollen har också olika knappar/funktioner från enheten.

- **←/→ (SEEK +/-)-knappar**

För att styra radio/cd, samma som **(SEEK) +/-** på enheten. (För detaljerad information om övriga funktioner, se "Med fjärrkontrollen".)

- **SOUND-knapp**

Samma som **(SEL)** på enheten.

- **↑/↓ (DISC*/PRESET +/-)-knappar**

För att kontrollera cd, samma som **(1)/(2) -/+** på enheten. (För detaljerad information om övriga funktioner, se "Med fjärrkontrollen".)

* *Inte på den här enheten.*

Observera!

Om enheten stängs av och visningen på teckenfönstret försvinner, kan man inte styra den med fjärrkontrollen om inte enheten först startas genom att man trycker på **(SOURCE)** på enheten eller sätter i en skiva.

Tips!

Information om hur du byter batteri finns på se "Byta ut litiumbatteriet i fjärrkontrollen" på sidan 14.

- **VOL-kontroll**

Samma som volume +/- -knappen på enheten (rotera).

- **SEEK/AMS-kontroll**

Samma som **(SEEK) +/-** på enheten (rotera, eller rotera och håll).

Byta funktionsriktning

Kontrollernas funktionsriktning är inställda på fabrik så som visas nedan.

För att öka

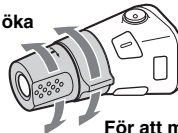

För att minska

Om kontrollen måste monteras på höger sida om ratten, kan du byta funktionsriktning för kontrollerna.

1 Medan du trycker på VOL-kontrollen, tryck och håll **(SEL)**.

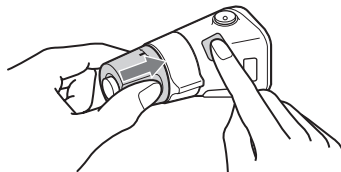

Rotary commander RM-X4S (vridkontroll)

Fästa etiketten

Fäst etiketten beroende på hur du monterar fjärrkontrollen.

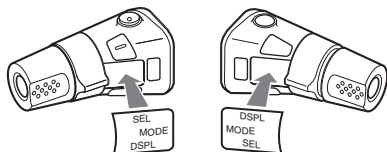

Kontrollernas placering

Knapparna på fjärrkontrollen har samma funktioner som motsvarande knappar på enheten.

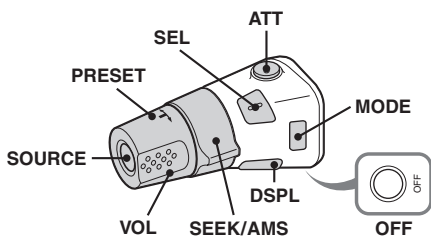

Följande kontroller på fjärrkontrollen kräver en annorlunda operation på enheten.

- **PRESET-kontroll**

Val av förinställda stationer; cd-kontroll, samma som **(1)/(2) -/+** på enheten (tryck och vrid).

Ytterligare information

Säkerhetsföreskrifter

- Om bilen har varit parkerad i direkt solljus, låt enheten svalna före användning.
- Motorantennen matas ut automatiskt när du använder enheten.

Kondens

När det regnar eller i ett fuktigt område kan kondens uppstå inuti linser och displayen. Om detta inträffar kommer enheten inte att fungera på rätt sätt. När detta inträffar, ta bort skivan och vänta i cirka en timme tills kondensen har avdunstat.

Bibehåll den höga ljudkvaliteten

Var försiktig så att du inte spiller juice eller andra läskedrycker på enheten eller skivorna.

Om skivor

- För att behålla skivorna rena, vidrör inte ytan. Håll skivorna i kanterna.
- Förvara skivorna i fodralen eller i cd-magasin när de inte används.
- Utsätt inte skivorna för värme eller hög temperatur. Undvik att lämna dem i en parkerad bil, på instrumentpanelen eller i bakfönstret.
- Fäst inte etiketter på skivorna och använd inte skivor med rester av kladdigt bläck. Sådana skivor kan stanna när de används och försöka funktionsfel, eller också kan skivan gå sönder.

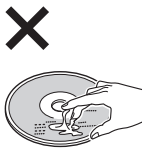

- Använd inte skivor med etiketter eller klistermärken på. Följande fel kan uppstå om du använder sådana skivor:
 - Skivan kan inte matas ut (eftersom en etikett eller ett klistermärke har lossnat och fastnat i utmatningsmekanismen).
 - Ljudinformation på skivan kan inte läsas (spår hoppas över vid uppspelning eller uppspelningen fungerar inte alls) eftersom skivan har blivit sned när en etikett eller ett klistermärke har krympt av värme.
- Skivor med ovanliga former (hjärtformade, fyrkantiga, etc.) kan inte spelas i enheten. Gör man det kan det skada enheten. Använd inte den typen av skivor.
- Det går inte att använda 8 cm cd-skivor.

- Innan du spelar, rengör skivorna med en rengöringsduk som finns att köpa i handeln. Torka varje skiva från mitten och utåt. Använd inga lösningsmedel som tvåttbensin, tinner, andra rengöringsmedel eller antistatisk sprej avsedd för analoge skivor.



Om cd-r/cd-rw-skivor

- Vissa cd-r/cd-rw (beroende på inspelningsutrustningen och skivans skick) kan inte spelas upp på denna enhet.
- Det går inte att spela en cd-r- eller cd-rw-skiva som inte avslutats.

Musikskivor kodade med teknik för copyrightskydd

Denna produkt är utformad för att spela upp skivor som följer cd-standarden (Compact Disc). Nyligen har musikskivor med kodat copyrightskydd börjat marknadsföras av några skivbolag. Du bör vara medveten om att bland dessa skivor finns det några skivtyper som inte följer cd-standarden och kanske inte går att använda i denna produkt.

Om mp3-filer

MP3, en förkortning för MPEG-1 Audio Layer-3, är ett standardformat för komprimering av musikfiler. Det komprimerar information på ljud-cd-skivor till cirka en tiondel av dess ursprungliga storlek.

- Enheten är kompatibel med formaten ISO 9660 level 1/level 2, Joliet/Romeo i expansionsformat, ID3 tag version 1.0, 1.1, 2.2, 2.3 och 2.4, samt Multi Session
- Maximala antalet:
 - mappar (grupper): 150 (inklusive rotmapp och tomma mappar).
 - Mp3-filer (spår) och mappar på en skiva: 300 (om ett fil-/mappnamn innehåller många tecken kan antalet bli lägre än 300).
 - tecken som kan visas för ett mapp-/filnamn är 32 (Joliet) eller 32/64 (Romeo); id3 tag är 15/30 tecken (1.0, 1.1, 2.2 och 2.3) eller 63/126 tecken (2.4).

fortsätter på nästa sida →

Uppspelningsordning för mp3-filer

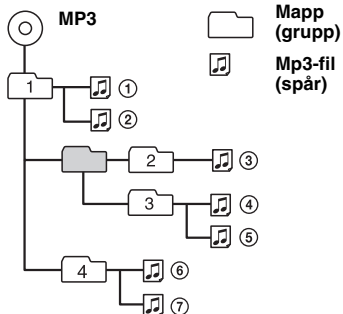

Observera!

- Kontrollera att du avslutat skivan innan du använder den i enheten.
- Kontrollera att du lagt till filändelsen .mp3 i filnamnet när du namnger en mp3-fil.
- Om du spelar upp en mp3-fil med hög överförings-hastighet, till exempel 320 kbit/s, kan ljudet bli hackigt.
- När du spelar upp en mp3-fil med VBR (variable bit rate) eller snabbspolar framåt/bakåt, visas eventuellt inte rätt uppspelad tid.
- Om skivan har spelats in i multi-session, hittas och spelas endast det första spåret i den första sessionen (alla övriga format hoppas över).
Prioriteten för format är cd-da, ATRAC-cd och mp3.
 - Endast formatet cd-da i första sessionen spelas upp om det första spåret är i cd-da-format.
 - Om det första spåret inte är i cd-da-format, spelas en session i formatet ATRAC-cd eller mp3 upp. Om skivan inte har någon information i något av dessa format visas NO MUSIC.

Om ATRAC-cd

ATRAC3plus-format

ATRAC3, en förkortning av Adaptive Transform Acoustic Coding3, är en ljudkomprimerings-teknik. Det komprimerar information på ljud-cd-skivor till cirka en tiondel av dess ursprungliga storlek. ATRAC3plus, som är ett utökat format från ATRAC3, komprimerar ljud-cd-information till cirka 1/20 av ursprunglig storleken. Enheten kan spela upp både ATRAC3- och ATRAC3plus-formatet.

ATRAC-cd

ATRAC-cd är inspelad ljud-cd-information som komprimerats till ATRAC3- eller ATRAC3plus-format med ett auktoriserat program, till exempel SonicStage 2.0 eller senare, eller SonicStage Simple Burner.

- Maximala antalet:
 - mappar (grupper): 255
 - filer (spår): 999
- Tecknen för ett mapp-/filnamn och text-information som skrivits med SonicStage visas.

För mer information om ATRAC-cd, se handboken för SonicStage eller SonicStage Simple Burner.

Observera!

Skapa en ATRAC-cd med ett auktoriserat program, till exempel SonicStage 2.0 eller senare, eller SonicStage Simple Burner 1.0 eller 1.1, som levereras med Sony Network-produkter.

Om du har några frågor eller problem som rör enheten och som inte tas upp i bruksanvisningen, kontaktar du närmaste Sony-återförsäljare.

Underhåll

Byta ut litiumbatteriet i fjärrkontrollen

Under normala förhållanden varar batterier cirka 1 år. (Beroende på användningsförhållandena kan batterierna dock ibland laddas ur snabbare.) Efter hand som batteriet laddas ur förkortas fjärrkontrollens räckvidd. Byt till ett nytt CR2025-litiumbatteri. Att använda en annan batterityp kan innebära risk för brand eller explosion.

RM-X151 (endast CDX-R3310)

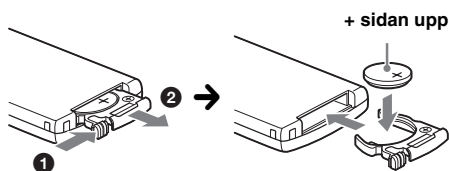

RM-X114

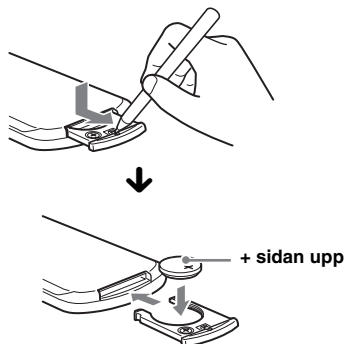

Om litiumbatteriet

- Håll litiumbatteriet utom räckhåll för barn. Kontakta omedelbart läkare om batteriet nedsväljs.
- Torka av batteriet med en torr trasa för att öka kontaktförmågan.
- Kontrollera att polerna är vända åt rätt håll när du sätter i batteriet.
- Håll inte i batteriet med en pincett av metall, det kan orsaka kortslutning.

VARNING

Vid felaktig hantering kan batteriet explodera. Du får inte ladda det, ta isär det eller försöka elda upp det.

Byta säkring

När säkring ska bytas, kontrollera att du använder en säkring med samma strömstyrka som original-säkringen. Om säkringen går, kontrollera elanslutningen och byt ut säkringen. Om säkringen går igen efter byte kan det finnas ett intern fel. I detta fall kontakta närmaste Sony-återförsäljare.

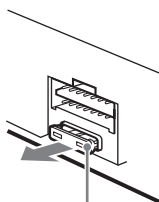

Säkring (10A)

Rengöra kontaktarna

Enheten fungerar ev. inte som den ska om kontaktarna mellan enheten och frontpanelen är smutsiga. Du åtgärdar detta genom att ta bort frontpanelen (sida 4) och rengöra kontaktarna med en bomullstopp doppad i alkohol. Tryck inte för hårt, kontaktarna kan gå sönder.

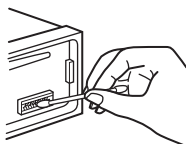

Huvudenhet

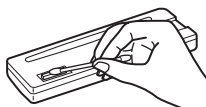

Baksidan på frontpanelen

Observera!

- För säkerhetsskull bör du slå av tändningen och ta ur nyckeln innan du rengör kontaktarna.
- Vidrör aldrig kontaktarna direkt med fingrarna eller med ev. metallföremål.

Ta bort enheten

1 Så här tar du bort skyddskragen.

- 1 Ta bort frontpanelen (sida 4).
- 2 Använd frigöringsnycklarna med skyddskragen.

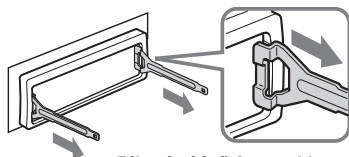

Rikta in frigöringsnycklarna så som visas.

- 3 Dra frigöringsnycklarna utåt för att ta bort skyddskragen.

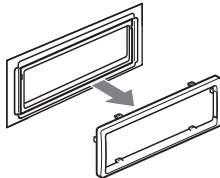

2 Ta bort enheten

- 1 För in båda frigöringsnycklarna samtidigt till dess att de fäster med ett klickljud.

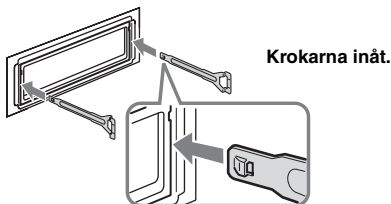

- 2 Dra i nycklarna så att enheten lossnar.

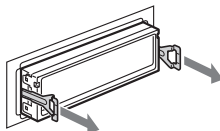

- 3 För enheten ut från fästet.

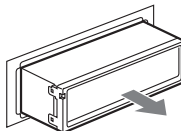

Tekniska data

Cd-spelare

Signalbrusförhållande: 120 dB

Frekvensåtergivning: 10 – 20 000 Hz

Svav och vibrationer: Under mätbara gränser

fortsätter på nästa sida →

Radiodel

FM

Inställningsområde:

CDX-R3310:

87,5 – 107,9 MHz

CDX-R30M:

87,5 – 108,0 MHz (vid 50 kHz-steg)

87,5 – 107,9 MHz (vid 200 kHz-steg)

FM-inställningsintervall: 50 kHz/200 kHz-växlingsbar (endast CDX-R30M)

Antennanslutning: Extern antennkontakt

Mellanfrekvens: 10,7 MHz/450 kHz

Känslighet: 9 dBf

Selektivitet: 75 dB vid 400 kHz

Signalbrusförhållande: 67 dB (stereo), 69 dB (mono)

Harmonisk distorsion vid 1 kHz: 0,5 % (stereo), 0,3 % (mono)

Separation: 35 dB vid 1 kHz

Frekvensåtergivning: 30 – 15 000 Hz

AM

Inställningsområde:

CDX-R3310:

530 – 1 710 kHz

CDX-R30M:

531 – 1 602 kHz (med 9 kHz-steg)

530 – 1 710 kHz (med 10 kHz-steg)

AM-inställningsintervall: 9 kHz/10 kHz-växlingsbar (endast CDX-R30M)

Antennanslutning: Extern antennkontakt

Mellanfrekvens: 10,7 MHz/450 kHz

Känslighet: 30 µV

Effektförstärkardel

Utgångar: Högtalarutgångar (sure seal-kontakter)

Högtalarimpedans: 4 – 8 ohm

Max uteffekt: 52 W × 4 (vid 4 ohm)

Allmänt

Utgångar:

Ljudutgångar (under/bak växlingsbar)

Styrning av relä till motorantenn

Styrning av effektförstärkare

Ingångar:

BUS-styrning

BUS-ljudgång

Ingång för fjärrkontroll

Antenngång

Tonkontroller:

Låg: ±10 dB vid 60 Hz (XPLOD)

Medel: ±10 dB vid 1 Hz (XPLOD)

Hög: ±10 dB vid 10 Hz (XPLOD)

Strömkrav: 12 V likström bilbatteri (negativ jordning)

Dimensioner: Cirka 178 × 50 × 179 mm (b/h/d)

Monteringsdimensioner: Cirka 182 × 53 × 161 mm (b/h/d)

Vikt: cirka 1,2 kg

Medföljande tillbehör:

Fjärrkontroll: RM-X151 (endast CDX-R3310)

Delar för installation och anslutningar (1 uppsättning)

Fodral till frontpanelen (1)

Extra tillbehör/utrustning:

Fjärrkontroll: RM-X114

Vridkontroll: RM-X4S

Marin fjärrkontroll: RM-XM10 (endast CDX-R30M)

Busskabel (sladd med RCA-kontakt medföljer):

RC-61 (1 m), RC-62 (2 m)

Cd-växlare (10 skivor): CDX-757MX

Cd-växlare (6 skivor): CDX-T69

Md-växlare (6 skivor): MDX-66XLP

XM Satellitradiomottagare: XT-XM1

Väljare för ljudkälla: XA-C30

AUX-IN-väljare: XA-300

Amerikanska och utländska patent på licens från Dolby Laboratories.

Observera!

Den här enheten kan inte anslutas till en digital förstärkare eller en equalizer som är kompatibel med Sonys BUS-system.

Utformning och specifikationer kan komma att ändras utan föregående meddelande.



- Blyfri lödmetall har använts vid lödning av vissa delar. (mer än 80 %)
- Halogenerade flamskyddsmedel används inte på vissa kretskort.
- Halogenerade flamskyddsmedel används inte i enhetens låda.
- Förpackningen innehåller inte skum av styrenplast.

Felsökning

Följande checklista kan vara användbar för att åtgärda problem som kan uppstå med enheten. Innan du går igenom checklistan nedan, kontrollera rutinerna för hur man ansluter och använder enheten.

Allmänt

Enheten får ingen ström.

- Kontrollera anslutningen. Om allting är som det ska, kontrollera säkringen.
- Om enheten stängs av och visningen försvinner, kan den inte styras med fjärrkontrollen.
→ Sätt på enheten.

Det går inte att mata ut motorantennen.

Motorantennen har ingen relälåda.

Inget ljud.

- Volymen är för låg.
- ATT-funktionen är aktiverad.
- Balans fram-bak (FAD) är inte inställd för ett 2-högtalarsystem.
- Cd-växlaren är inte kompatibel med skivformatet (mp3/ATRAC cd).
→ Spela upp med en mp3-kompatibel cd-växlare från Sony eller denna enhet.

Ingen ljudsignal.

- Ljudsignalen är inaktiverad (sida 10).
- En extra effektförstärkare har kopplats in och du använder inte den inbyggda förstärkaren.

Innehållet i minnet har raderats.

- Du har tryckt på RESET-knappen.
→ Gör om inmatningarna i minnet.
- Strömkabeln eller batteriet har kopplats ur.
- Strömförsörjningskabeln är inte riktigt ansluten.

Lagrade stationer och korrekt tid raderas.

Säkringen har gått.

Avger oljud när tändningsnyckelns position ändras.

Ledningarna har inte kopplats på rätt sätt till bilens kontakt för strömförsörjning av extrautrustning.

Texten försvinner från/syns inte i displayen.

- Dimmerfunktionen är inställd på "DIM-ON" (sida 10).
- Displayen stängs av om du håller (OFF) intryckt.
→ Håll (OFF) intryckt igen, tills displayen aktiveras.
- Kontaktorna är smutsiga (sida 15).

Cd/md-uppspelning

Skivan matas ut automatiskt.

Ett problem har uppstått med skivan.
→ Kontrollera följande:

Skivan kan inte laddas.

- Det finns redan en skiva i skivfacket.
- Skivan har matats in felvänd eller på fel sätt.

Skivan spelar inte upp.

- Trasiga eller smutsiga skivor.
- Cd-r/cd-rw-skivor är inte avsedda för inspelning av ljud (sida 13).

Det går inte att spela upp mp3-filer.

Skivan är inte kompatibel med mp3-formatet och versionen (sida 13).

Det tar längre tid att spela upp mp3-filer jämfört med andra filer.

Följande skivtyper tar längre tid att starta.
– en skiva inspelad med en komplicerad trädstruktur.
– En skiva som spelats in i Multi Session.
– En skiva där data kan läggas till.

ATRAC-cd-skivan kan inte spelas upp.

- Skivan har inte skapats med ett auktoriserat program, till exempel SonicStage eller SonicStage Simple Burner.
- Spår som inte har inkluderats i gruppen kan inte spelas upp.

Visningsalternativen rullar inte.

- De rullas eventuellt inte för skivor med väldigt många tecken.
- A.SCRL är inställt på OFF.
→ Ställ in A.SCRL-ON (sida 11) eller tryck på (SCRL).

Ljudet hoppar.

- Installationen är inte riktig.
→ Installera enheten med en vinkel på mindre än 45° på en stadig plats i bilen.
- Trasiga eller smutsiga skivor.

Funktionsknapparna fungerar inte.

Det går inte att mata ut skivan.

Tryck på RESET-knappen (sida 4).

Radiomottagning

Stationerna kan inte tas emot.

Ljudet störs av brus.

- Anslut en styrkabel för motorantenn (blå) eller kabel för strömförsörjning av tillbehör (röd) till nätkabeln för bilens antennförstärkare (om bilen har inbyggd FM/AM-antenn i bak/sidrutan).
- Kontrollera bilantennens anslutning.
- Bilantennen matas inte ut.
→ Kontrollera anslutningen för motorantennens styrkabel.
- Kontrollera frekvensen.

Det går inte att ställa in förinställda stationer.

- Lagra rätt frekvens i minnet.
- Den mottagna signalen är för svag.

Den automatiska sökningen fungerar inte.

- Inställningen för det lokala sökläget är inte riktig.
→ Inställningen avbryts för ofta:
Tryck på (SENS) tills LOCAL-ON visas.
→ Inställningen stoppar inte på en station:
Tryck på (SENS) flera gånger tills MONO-ON eller MONO-OFF (FM) eller LOCAL-OFF (AM) visas.
- Den mottagna signalen är för svag.
→ Ställ in station manuellt.

Under FM-mottagning, blinkar ST-indikatorn.

- Ställ in frekvensen exakt.
- Den mottagna signalen är för svag.
→ Tryck på (SENS) för att ställa in monomottagningsläget på MONO-ON.

En FM-programutsändning i stereo avlyssnas i mono.

Enheten är i läget för monomottagning.
→ Tryck på (SENS) "MONO-OFF" visas.

fortsätter på nästa sida →

Felmeddelanden

BLANK*1

Inga spår har spelats in på md-skivan.*2

→ Spela upp en md med inspelade spår.

ERROR*1

• Skivan är smutsig eller felvänd.*2

→ Rengör cd-skivan eller sätt i den på rätt sätt.

• Det går inte att spela upp en cd-skiva på grund av något fel.

→ Sätt i en annan skiva.

FAILURE (lyser tills någon knapp trycks.)

Felaktig anslutning av högtalare/förstärkare.

→ Kontrollera anslutningarna i installationshandledningen för modellen i fråga.

FAILURE (lyser cirka en sekund.)

När XM-tunern är ansluten, lagring av en XM-radiokanal till en förinställning misslyckades.

→ Kontrollera att du tar emot den kanal du vill lagra och prova den därefter igen.

LOAD

Växlaren laddar skivan.

→ Vänta till den laddningen är klar.

L.SEEK +/-

Lokalt sökläge är aktiverat under automatisk inställning av station.

NO DATA

Alla dina inmatade namn har raderats, alternativt inga namn har lagrats.

NO DISC

Det finns ingen skiva i cd/md-växlaren.

→ Sätt i skivor i växlaren.

NO ID3

Det finns ingen id3 tag-information i mp3-filen.

NO INFO

Det finns ingen textinformation i ATRAC3/ATRAC3plus-filen.

NO MAG

Skivmagasinet har inte satts in i cd-växlaren.

→ Sätt i skivmagasinet i växlaren.

NO MUSIC

Skivan innehåller inte musikfiler.

→ Sätt i en musik-cd i den här enheten eller i den mp3-kompatibla växlaren.

NO NAME

Namnet för ett spår, en grupp eller en skiva finns inte på spåret.

NOT READ

Enheten har inte läst in skivinformationen.

→ Skivan laddas; välj därefter skivan i listan.

NOTREADY

Md-växlarens lucka är öppen eller md-skivorna har inte satts in på rätt sätt.

→ Stäng luckan eller sätt i md-skivorna på rätt sätt.

OFFSET

Det kan finnas ett internt fel.

→ Kontrollera anslutningarna. Om felmeddelandet kvarstår i fönstret, kontakta närmaste Sony-återförsäljare.

READ

Enheten läser all spår- och gruppinformation på skivan.

→ Vänta tills den läst klart och uppspelningen startar automatiskt. Beroende på skivans struktur kan det ta längre än en minut.

RESET

Problem kontrollera cd-enheten eller cd/md-växlaren.

→ Tryck på RESET-knappen (sida 4).

"LLLL" eller "RRRR"

Under snabbspolning framåt eller bakåt har du nått början eller slutet av skivan och kan inte komma längre

"-"

Tecknet kan inte visas med enheten.

*1 Om fel uppstår vid uppspelning av en cd- eller md-skiva visas inte skivans nummer i teckenfönstret.

*2 Numret på skivan som orsakat felet visas i teckenfönstret.

Om dessa åtgärder inte löser problemet, bör du kontakta närmaste Sony-återförsäljare.

Om du lämnar in enheten för reparation på grund av problem vid cd-uppspelning, ta med den skiva som användes då problemet uppstod.

Sony  line <http://www.sony-europe.com>

Sony Corporation Printed in Sweden