

FM/MW/LW Digital Media Player

Navodila za uporabo

SL

Če želite prekiniti predstavitveni prikaz (DEMO), glejte stran 18.

Za informacije o povezavi/namestitvi glejte stran 28.



* 4 5 7 3 4 0 4 2 1 * (1)

Zaradi varnostnih razlogov namestite to enoto na armaturno ploščo avtomobila, saj se njena zadnja stran med uporabo segreje. Podrobnosti najdete v razdelku »Povezava/ namestitvev« (stran 28).

Izdelano na Tajskem

Napisna ploščica s podatki o delovni napetosti itd. je nameščena na dnu ohišja.



Družba Sony Corporation izjavlja, da je ta oprema skladna z osnovnimi zahtevami in drugimi ustreznimi določbami Direktive 1999/5/ES. Podrobnosti najdete na spletnem naslovu: <http://www.compliance.sony.de/>

Opomba za uporabnike: spodaj navedene informacije se nanašajo samo na opremo, prodano v državah, v katerih veljajo direktive EU.

Proizvajalec: Sony Corporation, 1-7-1 Konan Minato-ku Tokio, 108-0075 Japonska
Za skladnost izdelka z zakonodajo EU: Sony Belgium, bijkantoor van Sony Europe Limited, Da Vincilaan 7-D1, 1935 Zaventem, Belgija



Odstranjevanje izrabljenih baterij ter električne in elektronske opreme (velja za države EU in druge evropske države s sistemom ločenega zbiranja odpadkov)

Ta oznaka na izdelku, bateriji ali embalaži pomeni, da izdelka in baterij ni dovoljeno odvreči med gospodinske odpadke. Ta oznaka na nekaterih baterijah vključuje tudi kemijski simbol. Kemijski simbol za živo srebro (Hg) ali svinec (Pb) je dodan, če baterija vsebuje več kot 0,0005 % živega srebra ali 0,004 % svinca. S tem, ko izdelke in baterije pravilno odvržete, pripomorete k preprečevanju morebitnih negativnih posledic za okolje in zdravje ljudi, ki bi jih lahko povzročila nepravilna odstranitev. Recikliranje materialov prispeva k ohranjanju naravnih virov.

Če izdelek za svoje delovanje ali zaradi varnostnih razlogov ali zagotavljanja celovitosti podatkov potrebuje trajno napajanje prek notranje baterije, lahko baterijo zamenja samo usposobljen serviser. Poskrbite za pravilno ravnanje s takšno baterijo ter električno in elektronsko opremo, tako da izdelke ob koncu življenjske dobe odložite na ustreznem zbirnem mestu za recikliranje električne in elektronske opreme. Za ustrezno ravnanje z drugimi baterijami preberite razdelek o varnem odstranjevanju baterij iz izdelka. Baterije odložite na ustreznem zbirnem mestu za recikliranje izrabljenih baterij. Za več informacij o recikliranju tega izdelka ali baterije se obrnite na lokalno upravo, komunalno službo ali prodajalca, pri katerem ste kupili izdelek ali baterijo.

Opozorilo, če vžig v vašem avtomobilu ne podpira položaja ACC

Nastavite funkcijo AUTO OFF (stran 18). Ko izklopite enoto, se bo v nastavljenem času popolnoma in samodejno zaustavila, tako da ne bo praznila akumulatorja. Če ne nastavite funkcije AUTO OFF, ob vsakokratnem premiku vžiga v položaj za izklop pritisnite in zadržite gumb OFF, dokler prikaz na zaslonu ne izgine.

Zavrnitev odgovornosti za storitve, ki jih ponujajo drugi ponudniki

Storitve, ki jih ponujajo tretje stranke, se lahko brez predhodnega obvestila spremenijo, začasno prekinejo ali ukinejo. Družba Sony v takih primerih ne nosi nobene odgovornosti.

Pomembno obvestilo

Pozor

SONY V NOBENEM PRIMERU NI ODGOVOREN ZA MOREBITNO NAKLJUČNO, NEPOSREDNO ALI POSLEDIČNO ŠKODO ALI DRUGO ŠKODO, KI MED DRUGIM VKLJUČUJE IZGUBO DOBIČKA, PRIHODKOV, PODATKOV, MOŽNOSTI UPORABE IZDELKA ALI KATERE KOLI POVEZANE OPREME, IZGUBO ČASA ZARADI NEDELOVANJA TER IZGUBO UPORABNIKOVEGA ČASA ZARADI UPORABE TEGA IZDELKA, NJEGOVE STROJNE OPREME IN/ALI NJEGOVE PROGRAMSKE OPREME ALI V POVEZAVI S TAKO UPORABO.

Spoštovani kupec, ta izdelek vključuje radijski oddajnik.

V skladu z uredbo UNECE št. 10 lahko proizvajalci vozil določijo posebne pogoje za namestitev radijskih oddajnikov v vozila.

Pred nameščanjem tega izdelka v vozilo preberite priročnik za uporabo vozila ali se obrnite na proizvajalca/prodajalca vozila.

Klici v sili

Ta enota BLUETOOTH za prostoročno uporabo v vozilu in z njo povezana elektronska naprava delujeta na podlagi radijskih signalov, mobilnih in stacionarnih telefonskih omrežij ter uporabniško programirane funkcije, ki ne morejo zagotoviti nemotene povezave v vseh pogojih.

Zaradi tega se pri pomembnih komunikacijah (npr. nujni zdravstveni primeri) ne zanašajte samo na uporabo morebitnih elektronskih naprav.

Komunikacija BLUETOOTH

- Mikrovalovi, ki jih oddaja naprava BLUETOOTH, lahko vplivajo na delovanje elektronskih medicinskih naprav. Na naslednjih lokacijah izklopite to enoto in druge naprave BLUETOOTH, saj lahko povzročijo nezgodo.
 - povsod, kjer so prisotni vnetljivi plini, v bolnišnicah, na vlakih, na letalih ali na bencinskih črpalkah,
 - v bližini avtomatskih vrat ali požarnega alarma.

- Ta enota podpira varnostne funkcije, skladne s standardom BLUETOOTH, z namenom zagotavljanja varne povezave pri uporabi brezžične tehnologije BLUETOOTH, vendar tovrstna zaščita glede na nastavev morda ne bo zadostna. Pri komuniciranju prek brezžične tehnologije BLUETOOTH bodite previdni.
- Ne prevzemamo odgovornosti za morebitno uhajanje informacij pri komunikaciji BLUETOOTH.

Če imate kakršna koli vprašanja ali težave v zvezi z enoto, ki niso zajeta v tem priročniku, se obrnite na najbližjega prodajalca izdelkov Sony.

Kazalo vsebine

Vodnik po delih sistema in upravljalnih gumbih	5
--	---

Uvod

Odstranjevanje sprednje plošče	6
Nastavitev ure	7
Priprava naprave BLUETOOTH	7
Priključitev naprave USB	10
Priključitev drugih prenosnih zvočnih naprav	10

Poslušanje radia

Poslušanje radia	11
Uporaba radijskega podatkovnega sistema (RDS)	11

Predvajanje

Predvajanje iz naprave USB	13
Predvajanje naprave BLUETOOTH	13
Iskanje in predvajanje skladb	14

Prostoročno telefoniranje (samo prek povezave BLUETOOTH)

Sprejem klica	15
Vzpostavitev klica	15
Razpoložljive funkcije med klicem	16

Uporabne funkcije

Uporaba funkcije Siri Eyes Free	17
---	----

Nastavitve

Prekinitev predstavitvenega načina (DEMO)	18
Osnovne nastavitve	18
Splošne nastavitve (GENERAL)	18
Nastavitve zvoka (SOUND)	19
Nastavitve zaslona (DISPLAY)	19
Nastavitve BLUETOOTH (BT)	20

Dodatne informacije

Previdnostni ukrepi	20
Vzdrževanje	21
Tehnični podatki	22
Odpravljanje težav	24

Povezava/namestitev

Opozorila	28
Seznam delov za namestitev	28
Priključitev	29
Namestitev	32

Vodnik po delih sistema in upravljalnih gumbih

Glavna enota

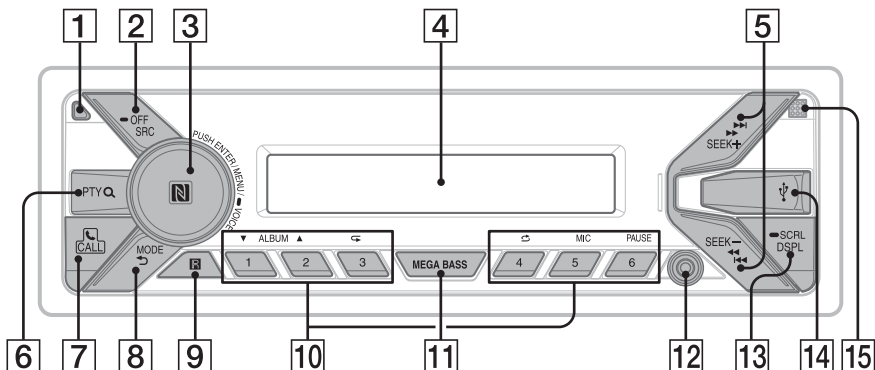

1 Gumb za odstranjevanje sprednje plošče

2 SRC (vir)

Vklopite napravo.
Spremenite vir.

— OFF

Pridržite eno sekundo, da izklopite vir in prikažete uro.

Pritisnite in več kot 2 sekundi držite gumb, da izklopite napajanje in da izbrišete prikaz na zaslону.

3 Gumb za upravljanje

Zavrtite ga, da prilagodite raven glasnosti.

PUSH ENTER

Potrdite izbrani element.

MENU*

Odprite nastavitveni meni.

— VOICE (stran 16, 17)

Za več kot dve sekundi pridržite gumb, da aktivirate glasovno klicanje ali funkcijo Siri (samo iPhone).

Oznaka N

S pametnim telefonom Android™ se dotaknite gumba za upravljanje, da vzpostavite povezavo Bluetooth®.

* Ni na voljo, kadar je izbrana možnost »BT phone«.

4 Okno zaslona

5 SEEK +/-

Samodejno poišče radijske postaje. Pritisnite in držite gumb za ročno iskanje.

◀◀/▶▶ (nazaj/naprej)

◀◀/▶▶ (hitro pomikanje nazaj/naprej)

6 PTY (vrsta programa)

Izberite PTY v RDS.

Q (prebrskaj) (stran 14)

Preklopi v način brskanja med predvajanjem.

7 CALL

Odprite meni za klicanje. Sprejmite/končajte klic. Za več kot 2 sekundi pridržite gumb, da vklopite signal BLUETOOTH.

8 MODE (stran 11, 13, 16)



Vrnitev na prejšnji zaslon.

9 Sprejemnik daljinskega upravljalnika

10 Številski gumbi (od 1 do 6)

Sprejemanje signala shranjenih radijskih postaj. Pritisnite in držite gumb, da shranite postajo. Klicanje shranjene telefonske številke. Pritisnite in pridržite gumb, da shranite telefonsko številko.

ALBUM ▼/▲

Preskakovanje albumov za zvočno napravo. Za zaporedno preskakovanje albumov pritisnite gumb in ga pridržite.



(ponavljanje)

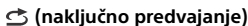

(naključno predvajanje)

MIC (stran 16)

PAUSE

11 MEGA BASS

Poudari nizkotonski zvok v skladu z ravnjo glasnosti. Pritisnite, da spremenite nastavev MEGA BASS: [1], [2], [OFF].

12 Vtičnica AUX

13 DSPL (display)

Pritisnite za spreminjanje elementov na zaslonu.

— SCRL (pomikanje)

Pritisnite in držite gumb za pomikanje po elementih na zaslonu.

14 Vrata USB

15 Mikrofon (notranja plošča)

Da bi prostoročna funkcija delovala pravilno, mikrofona ne prekrivajte z lepilnim trakom itd.

Uvod

Odstranjevanje sprednje plošče

Sprednjo ploščo te enote lahko odstranite ter tako preprečite krajo.

- 1 Pridržite OFF ①, da izklopite enoto, pritisnite gumb za odstranjevanje sprednje plošče ② in nato povlecite ploščo proti sebi, da jo odstranite.

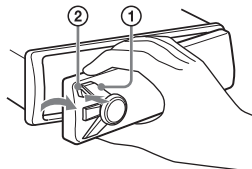

Opozorilni alarm

Če stikalo za vžig premaknete v položaj za izklop, ne da bi odstranili sprednjo ploščo, bo nekaj sekund aktiviran opozorilni signal. Alarm bo aktiven samo, če uporabljate vgrajeni ojačevalnik.

Serijske številke

Preverite, ali se serijski številki na spodnji strani enote in na hrbtni strani sprednje plošče ujemata. V nasprotnem primeru postopka seznanjanja BLUETOOTH ter vzpostavitev in prekinitve povezave s funkcijo NFC ne bo mogoče izvesti.

Pritrjevanje sprednje plošče

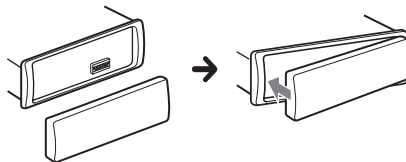

Nastavitev ure

- 1 Pritisnite gumb MENU, zavrtite gumb za upravljanje na možnost [SET GENERAL] in ga pritisnite.
- 2 Zavrtite gumb za upravljanje na možnost [SET CLOCK-ADJ] in ga pritisnite.
Prikaz ure utripa.
- 3 Ure in minute nastavite tako, da zavrtite gumb za upravljanje.
Če želite spremeniti digitalni prikaz, pritisnite gumb SEEK +/-.
- 4 Ko nastavite minute, pritisnite MENU.
Nastavitev je končana, ura pa aktivna.

Prikaz ure

Pritisnite DSPL.

Prilava naprave BLUETOOTH

Uživajte v glasbi in prostoročno telefonirajte z združljivo napravo BLUETOOTH, kot je pametni telefon, mobilni telefon ali zvočna naprava (v nadaljevanju »naprava BLUETOOTH«, če ni navedeno drugače). Podrobnosti o povezovanju so na voljo v navodilih za uporabo, ki so priložena napravi.

Pred povezovanjem naprave zmanjšajte glasnost te enote, da preprečite glasno predvajanje zvoka.

Vzpostavlanje povezave s pametnim telefonom z enim dotikom (NFC)

Če se s pametnim telefonom, ki je združljiv s funkcijo NFC*, dotaknete gumba za upravljanje na enoti, se enota sezna s pametnim telefonom, povezava pa se samodejno vzpostavi.

* NFC (Near Field Communication) je tehnologija, ki omogoča brezžično komunikacijo kratkega dosega med različnimi napravami, kot so mobilni telefoni in oznake IC. S funkcijo NFC lahko podatke enostavno prenašate tako, da se dotaknete ustrezne oznake ali lokacije na napravah, ki so združljive s funkcijo NFC.

Pri pametnih telefonih z nameščenim OS Android 4.0 ali starejšim je treba prenesti aplikacijo »NFC Easy Connect«, ki je na voljo v Google Play™. Aplikacija v nekaterih državah/regijah morda ni na voljo.

1 Aktivirajte funkcijo NFC na pametnem telefonu.

Za podrobnosti glejte navodila za uporabo, ki so priložena pametnemu telefonu.

2 Z delom pametnega telefona, na katerem je oznaka N, se dotaknite oznake N na enoti.

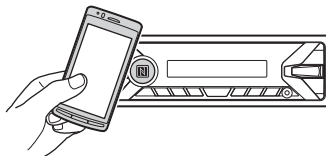

Preverite, ali  sveti na zaslonu enote.

Prekinitev povezave z enim dotikom

Z delom pametnega telefona, na katerem je oznaka N, se znova dotaknite oznake N na enoti.

Opombi

- Pri vzpostavljanju povezave previdno ravnejte s pametnim telefonom, da ga ne opraskate.
- Povezava z enim dotikom ni mogoča, če je enota že povezana z drugo napravo, ki je združljiva s funkcijo NFC. V takem primeru prekinite povezavo z drugo napravo in znova vzpostavite povezavo s pametnim telefonom.

Seznanjanje in vzpostavljanje povezave z napravo BLUETOOTH

Pri prvem vzpostavljanju povezave z napravo BLUETOOTH je potrebna skupna registracija (imenovana »seznanjanje«). Seznanjanje omogoči, da se ta enota in druge naprave prepoznajo.



- 1** Napravo BLUETOOTH približajte enoti na en meter.
- 2** Pritisnite gumb CALL, zavrtite gumb za upravljanje na možnost [SET PAIRING] in ga pritisnite.
🔊 utripa, ko je enota v stanju pripravljenosti za seznanjanje.
- 3** Izvedite postopek seznanjanja na napravi BLUETOOTH, da zazna to enoto.
- 4** Izberite možnost [DSX-XXXX] (ime vašega modela), ki se prikaže na zaslonu naprave BLUETOOTH.

Če se ime vašega modela ne prikaže, ponovite postopek od 2. koraka.

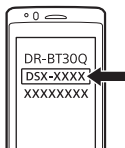

- 5** Če naprava BLUETOOTH zahteva vnos gesla*, vnesite [0000].

* Geslo je lahko označeno z besedami »Passcode«, »PIN code«, »PIN number« ali »Password«, odvisno od naprave.

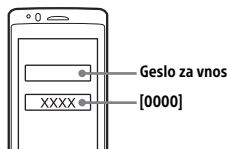

Ko je seznanjanje končano, 🔊 sveti neprekinjeno.

- 6** V napravi BLUETOOTH izberite to enoto, da vzpostavite povezavo BLUETOOTH.
🔊 ali 🔊 zasveti, ko je povezava vzpostavljena.

Opomba

Ko se vzpostavlja povezava z napravo BLUETOOTH, druge naprave te enote ne morejo prepoznati. Če želite omogočiti zaznavanje, omogočite način seznanjanja in enoto poiščite z drugo napravo.

Zagon predvajanja

Podrobnosti najdete v razdelku »Predvajanje naprave BLUETOOTH« (stran 13).



Preklic postopka seznanjanja

Če želite izključiti način seznanjanja, potem ko sta enota in naprava BLUETOOTH seznanjeni, izvedite 2. korak.



Vzpostavljanje povezave s seznanjeno napravo BLUETOOTH

Za uporabo seznanjene naprave je potrebna povezava s to enoto. Povezava z nekaterimi seznanjenimi napravami bo vzpostavljena samodejno.



- 1 Pritisnite gumb CALL, zavrtite gumb za upravljanje na možnost [SET BT SIGNL] in ga pritisnite.**
Preverite, ali ikona  sveti.
- 2 Aktivirajte funkcijo BLUETOOTH v napravi BLUETOOTH.**
- 3 Prek naprave BLUETOOTH vzpostavite povezavo z enoto.**
Zasveti ikona  ali .

Ikone na zaslonu:

	Sveti, kadar je omogočeno prostoročno telefoniranje prek profila za prostoročno uporabo (HFP).
	Sveti, kadar je omogočeno predvajanje vsebin iz zvočne naprave prek profila naprednega distribuiranja zvoka (A2DP).

Vzpostavljanje povezave z napravo, ki je bila nazadnje povezana z enoto

Aktivirajte funkcijo BLUETOOTH v napravi BLUETOOTH.
Pritisnite gumb SRC, da izberete [BT PHONE] ali [BT AUDIO].
Pritisnite gumb ENTER, da vzpostavite povezavo z mobilnim telefonom, ali gumb PAUSE, da vzpostavite povezavo z zvočno napravo.

Opomba

Med pretočnim prenosom zvoka iz naprave BLUETOOTH povezava te enote z mobilnim telefonom ne bo mogoča. Namesto tega se z mobilnega telefona povežite z enoto.

Nasvet

Ko je signal BLUETOOTH vklopljen: ko stikalo za vžig premaknete v položaj za vklop, se ta enota samodejno poveže z zadnjim povezanim mobilnim telefonom.

Vzpostavljanje povezave z napravo iPhone/iPod (samodejno seznanjanje naprave BLUETOOTH)

Če v vrata USB priključite napravo iPhone/iPod z nameščenim sistemom iOS5 ali novejšo različico, se enota z njo seznanji in poveže samodejno.

Če želite omogočiti samodejno seznanjanje naprave BLUETOOTH, nastavite [AUTOPAIR] v meniju [BT] na [ON] (stran 20).

- 1 Aktivirajte funkcijo BLUETOOTH v napravi iPhone/iPod.**
- 2 Priključite napravo iPhone/iPod v vrata USB.**

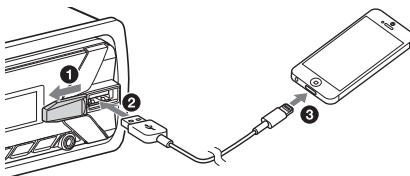

Preverite, ali  sveti na zaslonu enote.

Opombi

- Samodejno seznanjanje naprave BLUETOOTH ni mogoče, ker je enota že povezana z drugo napravo BLUETOOTH. V tem primeru prekinite povezavo s to napravo in znova vzpostavite povezavo z napravo iPhone/iPod.
- Če samodejno seznanjanje naprave BLUETOOTH ni omogočeno, poiščite podrobnosti v razdelku »Priprava naprave BLUETOOTH« (stran 7).

Priključitev naprave USB

- 1 Zmanjšajte glasnost enote.
- 2 Napravo USB priključite neposredno na enoto.
Priključite napravo iPod/iPhone s kablom USB za priključitev naprave iPod (ni priložen).

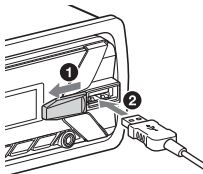

Priključitev drugih prenosnih zvočnih naprav

- 1 Izklopite prenosno zvočno napravo.
- 2 Zmanjšajte glasnost enote.
- 3 Povežite prenosno zvočno napravo prek kabla (ni priložen)* z vtičnico AUX (stereo mini vtičnica) na enoti.

* Uporabite kabel z ravnim vtičem.

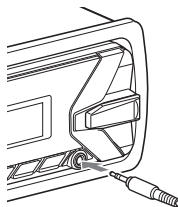

- 4 Pritisnite gumb SRC, da izberete [AUX].

Usklajevanje ravni glasnosti priključene naprave z drugimi viri

Predvajajte prenosno zvočno napravo pri zmerni glasnosti in nastavite običajno raven za poslušanje v enoti.

Pritisnite gumb MENU in izberite [SET SOUND] → [SET AUX VOL] (stran 19).

Poslušanje radia

Poslušanje radia

Če želite poslušati radio, z gumbom SRC izberite [TUNER].

Samodejno shranjevanje (BTM)

- 1 Frekvenčni pas (FM1, FM2, FM3, MW ali LW) lahko spremenite z gumbom MODE.
- 2 Pritisnite gumb MENU, zavrtite gumb za upravljanje na možnost [SET GENERAL] in ga pritisnite.
- 3 Zavrtite gumb za upravljanje na možnost [SET BTM] in ga pritisnite.
Enota shranjuje postaje na številске gumbе v vrstnem redu frekvenc.

Iskanje postaj

- 1 Frekvenčni pas (FM1, FM2, FM3, MW ali LW) lahko spremenite z gumbom MODE.

2 Poiščite postaje.

Ročno iskanje postaj

Pridržite SEEK +/-, da poiščete ustrezno frekvenco, in nato pritisčajte SEEK +/-, da jo izboljšate.

Samodejno iskanje postaj

Pritisnite gumb SEEK +/-.

Iskanje se zaustavi, ko enota prejme signal postaje.

Ročno shranjevanje

- 1 Če želite shraniti najdeno postajo, pridržite ustrezen številski gumb (1–6), da se prikaže ikona [MEM].

Sprejemanje signala shranjenih radijskih postaj

- 1 Izberite frekvenčni pas in pritisnite številski gumb (1–6).

Uporaba radijskega podatkovnega sistema (RDS)

Nastavljanje alternativnih frekvenc (AF) in prometnih obvestil (TA)

AF neprekinjeno izboljšuje postajo glede na najmočnejši sprejeti signal v omrežju, TA pa predvaja prejete trenutne prometne informacije ali prometne programe (TP).

- 1 Pritisnite gumb MENU, zavrtite gumb za upravljanje na možnost [SET GENERAL] in ga pritisnite.
- 2 Zavrtite gumb za upravljanje, da izberete možnost [SET AF/TA] in ga pritisnite.
- 3 Zavrtite gumb za upravljanje, da izberete [SET AF-ON], [SET TA-ON], [SET AF/TA-ON] ali [SET AF/TA-OFF] in ga pritisnite.

Shranjevanje postaj RDS z nastavitvijo funkcij AF in TA

Postaje RDS lahko prednastavite skupaj z nastavitvijo funkcije AF/TA. Nastavite AF/TA in nato shranite postajo s funkcijo BTM ali ročno. Pri ročni prednastavitvi lahko prednastavite tudi postaje, ki niso RDS.

Prejemanje nujnih obvestil

Če je funkcija AF/TA aktivirana, bodo nujna obvestila samodejno prekinila predvajano vsebino trenutno izbranega vira.

Prilagoditev ravni glasnosti med prometnimi obvestili

Raven bo shranjena v pomnilnik za nadaljnja prometna obvestila, neodvisno od običajne ravni glasnosti.

Ohranjanje območnega programa (REGIONAL)

Če sta funkciji AF in REGIONAL omogočeni, enota ne bo prekopala na drugo območno postajo z močnejšim signalom. Če se zapeljete iz območja sprejema tega območnega programa, med sprejemom FM nastavite [SET REG-OFF] v meniju [SET GENERAL] (stran 18).

Ta funkcija ne deluje v Združenem kraljestvu in nekaterih drugih območjih.

Funkcija lokalne povezave (samo v Združenem kraljestvu)

Ta funkcija omogoča izbiro drugih lokalnih postaj v območju, tudi če niso shranjene pod številskimi gumbi.

Med sprejemom FM pritisnite številski gumb (1–6), pod katerim je shranjena lokalna postaja. V roku 5 sekund znova pritisnite številski gumb lokalne postaje. Ta postopek ponavljajte, dokler ne prejmete signala lokalne postaje.

Izbira vrste programa (PTY)

- 1 Med sprejemom signala FM pritisnite PTY.
- 2 Gumb za upravljanje vrtnice, dokler se ne prikaže zelena vrsta programa, nato pa ga pritisnite.
Enota začne iskati postaje za izbrano vrsto programa.

Vrste programov

NEWS (Novice), **AFFAIRS** (Aktualni dogodki), **INFO** (Informativni program), **SPORT** (Šport), **EDUCATE** (Izobraževanje), **DRAMA** (Gledališče), **CULTURE** (Kultura), **SCIENCE** (Znanost), **VARIED** (Razno), **POP M** (Pop glasba), **ROCK M** (Rock glasba), **EASY M** (Zabavna glasba), **LIGHT M** (Lahka orkestralna glasba), **CLASSICS** (Klasična glasba), **OTHER M** (Druge glasbene zvrsti), **WEATHER** (Vreme), **FINANCE** (Finance), **CHILDREN** (Program za otroke), **SOCIAL A** (Družbeni dogodki), **RELIGION** (Religija), **PHONE IN** (Kontaktne oddaje), **TRAVEL** (Potovanje), **LEISURE** (Zabava in prosti čas), **JAZZ** (Jazz glasba), **COUNTRY** (Country glasba), **NATION M** (Narodna glasba), **OLDIES** (Zimzelene melodije), **FOLK M** (Folk glasba), **DOCUMENT** (Dokumentarne oddaje)

Nastavitev ure (CT)

Uro nastavite s podatki CT iz prenosa RDS.

- 1 Nastavite [SET CT-ON] v možnosti [SET GENERAL] (stran 18).

Predvajanje

Predvajanje iz naprave USB

Beseda »iPod« se v teh navodilih za uporabo na splošno uporablja za funkcije iPod v napravah iPod in iPhone, razen če je v besedilu ali na slikah navedeno drugače.

Za podrobnosti o združljivosti naprave iPod glejte »O napravi iPod« (stran 21) ali obiščite spletno mesto za podporo, ki je navedeno na zadnji strani priročnika.

Uporabite lahko naprave USB vrste MSC (za količinsko shranjevanje) in MTP (protokol za prenos večpredstavnih vsebin) – kot so ključ USB, predvajalnik digitalnih medijev in pametni telefon Android – ki so združljive s standardom USB. Morda boste morali način povezave USB nastaviti na MTP, kar je odvisno od predvajalnika digitalnih medijev ali pametnega telefona Android.

Opombe

- Podrobnosti o združljivosti naprave USB najdete na mestu za podporo, navedenem na zadnji strani.
- Predvajanje naslednjih datotek ni podprto.
MP3/WMA/FLAC:
 - datoteke z zaščito avtorskih pravic
 - datoteke DRM (upravljanje digitalnih pravic)
 - večkanalne zvočne datotekeMP3/WMA:
 - stisnjene datoteke Lossless

1 Priključite napravo USB v vrata USB (stran 10).

Predvajanje se začne.

Če je naprava že priključena, pritisnite gumb SRC in na zaslonu izberite možnost [USB], da začnete predvajanje (ko je naprava iPod prepoznana, se na zaslonu prikaže možnost [IPD]).

2 Prilagodite raven glasnosti enote.

Zaustavitev predvajanja

Za eno sekundo pridržite gumb OFF.

Odstranjevanje naprave

Zaustavite predvajanje in odstranite napravo.

Opozorilo za iPhone

Ko napravo iPhone povežete prek USB, glasnost telefonskega klica upravljate z napravo iPhone in ne z enoto. Pazite, da med klicem nehoti ne povečate glasnosti enote, saj se lahko po koncu klica pojavi nepričakovan glasen zvok.

Neposredno upravljanje naprave iPod (sopotnikov nadzor)

1 Med predvajanjem pridržite gumb MODE, dokler se ne prikaže [MODE IPOD].

Funkcije naprave iPod so zdaj na voljo. Glasnost lahko prilagodite samo z enoto.

Izklop sopotnikovega nadzora

Pridržite gumb MODE, dokler se ne prikaže [MODE AUDIO].

Predvajanje naprave BLUETOOTH

Vsebine lahko predvajate na priključeni napravi, ki podpira profil BLUETOOTH A2DP (profil za napredno distribucijo zvoka).



1 Vzpostavite povezavo BLUETOOTH z zvočno napravo (stran 8).

2 Pritisnite gumb SRC, da izberete [BT AUDIO].

3 Zaženite predvajanje v zvočni napravi.

4 Prilagodite raven glasnosti enote.

Opombe

- Informacije, kot so naslov, številka/trajanje skladbe in stanje predvajanja, na enoti morda ne bodo prikazane, kar je odvisno od zvočne naprave.
- Predvajanje zvočne naprave se ne zaustavi, tudi če spremenite vir na enoti.



Usklajevanje ravni glasnosti naprave BLUETOOTH z drugimi viri

Predvajajte zvočno napravo BLUETOOTH pri zmerni glasnosti in nastavite običajno raven za poslušanje na enoti.

Pritisnite gumb MENU in izberite [SET SOUND] → [SET BTA VOL] (stran 19).



Iskanje in predvajanje skladb

Ponavljajoče se predvajanje in naključno predvajanje

- 1 Med predvajanjem pritisnite gumb  (ponavljanje) ali  (naključno predvajanje), da izberete želeni način predvajanja.
Morda bo trajalo nekaj časa, da se začne predvajanje v izbranem načinu.

Razpoložljivi načini predvajanja so odvisni od izbranega zvočnega vira.

Iskanje skladbe po imenu (Quick-BrowZer™)

- 1 Med predvajanjem iz naprave USB pritisnite  (prebrskaj)*, da se prikaže seznam kategorij iskanja.
Ko se prikaže seznam skladb, pritisnite gumb  (nazaj), dokler se ne prikaže zelena kategorija iskanja.

* Med predvajanjem iz naprave USB pritisnite in več kot 2 sekundi držite gumb  (prebrskaj), da se vrnete nazaj na začetek seznama kategorij.

- 2 Zavrtite gumb za upravljanje na želeno kategorijo iskanja, nato pa izbiro potrdite, tako da ga pritisnete.

- 3 Ponovite 2. korak, da poiščete želeno skladbo.
Predvajanje se začne.

Izhod iz načina Quick-BrowZer™
Pritisnite gumb  (prebrskaj).

Iskanje s preskakovanjem elementov (preskočni način)

- 1 Pritisnite gumb  (prebrskaj).
- 2 Pritisnite gumb SEEK +.
- 3 Zavrtite gumb za upravljanje, da izberete element.
Enota predvaja elemente na seznamu tako, da jih preskakuje po korakih, ki predstavljajo 10 % skupnega števila elementov.
- 4 Za vrnitev v način Quick-BrowZer pritisnite gumb ENTER.
Prikaže se izbrani element.
- 5 Zavrtite gumb za upravljanje na želeni element in ga pritisnite.
Predvajanje se začne.

Prostoročno telefoniranje (samo prek povezave BLUETOOTH)

Če želite uporabljati mobilni telefon, ga povežite z enoto. Podrobnosti najdete v razdelku »Priprava naprave BLUETOOTH« (stran 7).



Sprejem klica

- 1 Ko prejmete klic z zvonjenjem, pritisnite gumb CALL.

Telefonski klic se začne.

Opomba

Zvonjenje in glas klicatelja se oddajata samo prek sprednjih zvočnikov.

Zavrnitev klica

Za eno sekundo pridržite gumb OFF.

Končanje klica

Znova pritisnite gumb CALL.

Vzpostavitev klica

Klic lahko vzpostavite iz imenika ali zgodovine klicev, kadar je vzpostavljena povezava z mobilnim telefonom, ki podpira profil za dostop do imenika (PBAP).

Iz imenika

- 1 Pritisnite gumb CALL, zavrtite gumb za upravljanje na možnost [PHONE BOOK] in ga pritisnite.
- 2 Zavrtite gumb za upravljanje na zeleno črko na seznamu in ga pritisnite.

- 3 Zavrtite gumb za upravljanje na zeleno ime na seznamu in ga pritisnite.

- 4 Zavrtite gumb za upravljanje na zeleno številko na seznamu in ga pritisnite.

Telefonski klic se začne.

Iz zgodovine klicev

- 1 Pritisnite gumb CALL, zavrtite gumb za upravljanje na možnost [RECENT CALL] in ga pritisnite.

Prikaže se zgodovina klicev.

- 2 Zavrtite gumb za upravljanje na zeleno ime ali telefonsko številko v zgodovini klicev in ga pritisnite.

Telefonski klic se začne.

Z vnosom telefonske številke

- 1 Pritisnite gumb CALL, zavrtite gumb za upravljanje na možnost [DIAL NUMBER] in ga pritisnite.

- 2 Zavrtite gumb za upravljanje na vnos telefonske številke, izberite [] (presledek) in nato pritisnite gumb ENTER*.

Telefonski klic se začne.

* Če želite spremeniti digitalni prikaz, pritisnite gumb SEEK +/-.

Opomba

Na zaslonu se namesto [#] prikaže [_].

S ponovnim klicanjem

- 1 Pritisnite gumb CALL, zavrtite gumb za upravljanje na možnost [REDIAL] in ga pritisnite.

Telefonski klic se začne.

S prednastavljeno številko

- 1 Pritisnite gumb SRC, da izberete [BT PHONE].
- 2 S številskimi gumbi (od 1 do 6) izberite stik, ki ga želite poklicati.
- 3 Pritisnite gumb ENTER.
Telefonski klic se začne.

Prednastavitev telefonskih števil

Shranite lahko največ 6 stikov za prednastavljeno klicanje.

- 1 Telefonsko številko, ki jo želite shraniti za prednastavljeno klicanje, izberite iz imenika ali zgodovine klicev oziroma jo vnesite ročno. Telefonska številka se prikaže na zaslonu enote.
- 2 Pridržite številski gumb (od 1 do 6), dokler se ne prikaže [MEM].
Stik se shrani kot izbrana prednastavljena številka.

Z glasovnimi oznakami

Klic lahko vzpostavite tako, da izgovorite glasovno oznako, ki je shranjena v povezanem mobilnem telefonu s funkcijo glasovnega klicanja.

- 1 Pritisnite gumb CALL, zavrtite gumb za upravljanje na možnost [VOICE DIAL] in ga pritisnite.
Druga možnost je, da za več kot 2 sekundi pridržite gumb VOICE.
- 2 Izgovorite glasovno oznako, ki je shranjena v mobilnem telefonu.
Vaš glas je prepoznan in vzpostavi se klic.

Preklic glasovnega klicanja

Pritisnite gumb VOICE.

Razpoložljive funkcije med klicem

Nastavitev glasnosti zvonjenja

Pri sprejemu klica zavrtite gumb za upravljanje.

Nastavitev glasnosti klicatelja

Med klicem zavrtite gumb za upravljanje.

Nastavitev glasnosti druge osebe (nastavitev mikrofona)

Pritisnite gumb MIC.

Nastavljive ravni glasnosti: [MIC-LOW], [MIC-MID], [MIC-HI].

Zmanjšanje odmeva in šuma (način za odpravljanje odmeva/zmanjševanje šuma)

Pridržite gumb MIC.

Nastavljivi način: [EC/NC-1], [EC/NC-2].

Preklapljanje med prostoročnim in ročnim načinom

Med klicem pritisnite gumb MODE, da preklopite zvok telefonskega klica med enoto in mobilnim telefonom.

Opomba

Ta funkcija morda ne bo na voljo, kar je odvisno od mobilnega telefona.

Uporabne funkcije

Uporaba funkcije Siri Eyes Free

Siri Eyes Free omogoča, da lahko prostoročno uporabljate telefon iPhone, tako da preprosto govorite v mikrofonski. Če želite uporabljati to funkcijo, morate povezati telefon iPhone z enoto prek povezave BLUETOOTH. Funkcija je na voljo samo v telefonih iPhone 4s ali novejših. Preverite, ali je v telefonu iPhone nameščena najnovejša različica sistema iOS.

Najprej morate dokončati registracijo in nastavitve povezave BLUETOOTH za telefon iPhone z enoto. Podrobnosti najdete v razdelku »Priprava naprave BLUETOOTH« (stran 7).

1 Aktivirajte funkcijo Siri v telefonu iPhone.

Za podrobnosti glejte navodila za uporabo, ki so priložena telefonu iPhone.

2 Pridržite gumb VOICE za več kot 2 sekundi.

Prikaže se zaslon za glasovni ukaz.

3 Po zvočnem signalu iz telefona iPhone izgovorite zeleni ukaz v mikrofonski.

Ko znova zaslišite zvočni signal, se začne funkcija Siri odzivati.

Deaktiviranje funkcije Siri Eyes Free

Pritisnite gumb VOICE.

Opombe

- iPhone morda ne bo prepoznal vašega glasu, kar je odvisno od pogojev uporabe. (Če ste na primer v avtomobilu, ki se premika.)
- Na mestih, kjer je otežen sprejem signalov telefona iPhone, funkcija Siri Eyes Free morda ne bo pravilno delovala ali bo odzivni čas daljši.
- Glede na način delovanja telefona iPhone funkcija Siri Eyes Free morda ne bo pravilno delovala ali se bo izklopila.
- Če predvajate skladbo s telefonom iPhone prek povezave z zvočno napravo BLUETOOTH in se začne skladba predvajati prek povezave BLUETOOTH, se funkcija Siri Eyes Free samodejno izklopi in enota preklopi na zvočni vir BLUETOOTH.

- Če aktivirate funkcijo Siri Eyes Free med predvajanjem zvoka, lahko enota preklopi na zvočni vir BLUETOOTH, tudi če ne podate skladbe za predvajanje.
- Ko priključite telefon iPhone v vrata USB, funkcija Siri Eyes Free morda ne bo pravilno delovala ali se bo izklopila.
- Ko priključite telefon iPhone v enoto prek kabla USB, ne aktivirajte funkcije Siri s telefonom iPhone. Funkcija Siri Eyes Free morda ne bo pravilno delovala ali se bo izklopila.
- Medtem ko je funkcija Siri Eyes Free aktivirana, se zvok ne predvaja.

Nastavitve

Prekinitev predstavitvenega načina (DEMO)

Predstavitveni prikaz, ki se pojavi, ko je vir izklopljen in se prikaže ura, lahko prekinete.

- 1 Pritisnite gumb MENU, zavrtite gumb za upravljanje na možnost [SET GENERAL] in ga pritisnite.
- 2 Zavrtite gumb za upravljanje na možnost [SET DEMO] in ga pritisnite.
- 3 Zavrtite gumb za upravljanje na možnost [SET DEMO-OFF] in ga pritisnite.
Nastavitev je dokončana.
- 4 Dvakrat pritisnite gumb ↵ (nazaj).
Na zaslonu se znova prikaže običajni način sprejemanja radijskih signalov/predvajanja zvoka.

Osnovne nastavitve

Elemente lahko nastavite v teh kategorijah: splošne nastavitve (GENERAL), nastavitve zvoka (SOUND), nastavitve zaslona (DISPLAY), nastavitve BLUETOOTH (BT) (ni na voljo, kadar je izbrana možnost »BT PHONE«).

- 1 Pritisnite MENU.
- 2 Zavrtite gumb za upravljanje na želeno kategorijo nastavitve in ga pritisnite.
Elementi, ki jih lahko nastavite, se razlikujejo glede na vir in nastavitve.
- 3 Zavrtite gumb za upravljanje na želene možnosti in ga pritisnite.

Vrnitev na prejšnji zaslon

Pritisnite gumb ↵ (nazaj).

Splošne nastavitve (GENERAL)

DEMO (predstavitev)

Aktivira predstavitev: [ON], [OFF].

CLOCK-ADJ (nastavitev ure) (stran 7)

CAUT ALM (opozorilni alarm)

Aktivira opozorilni alarm: [ON], [OFF] (stran 6).
(Na voljo samo, kadar je vir izklopljen in se prikaže ura).

BEEP

Aktivira kratek zvočni signal: [ON], [OFF].

AUTO OFF

Ko izklopite enoto, se po izteku nastavljenega časa samodejno popolnoma zaustavi:
[NO], [30S] (30 sekund), [30M] (30 minut), [60M] (60 minut).

CT (ura)

Aktivira funkcijo CT: [ON], [OFF].

AF/TA (alternativne frekvence/prometna obvestila)

Nastavi alternativne frekvence (AF) in nastavitev prometnih obvestil (TA): [AF-ON], [TA-ON], [AF/TA-ON], [AF/TA-OFF].

REGIONAL

Omeji sprejem na določeno regijo: [ON], [OFF].
(Na voljo samo, ko naprava sprejema frekvenco FM.)

BTM (hranitev radijskih postaj z najboljšim signalom) (stran 11)

(Na voljo samo, ko je izbran sprejemnik.)

Nastavitve zvoka (SOUND)

Ta nastavitveni meni je na voljo, ko je izbran kateri koli vir, razen »BT phone«.

EQ5 PRESET

Izbere krivuljo izenačevalnika med 10 možnostmi ali izklop:
[OFF], [R&B], [ROCK], [POP], [DANCE], [HIP-HOP], [ELECTRONICA], [JAZZ], [SOUL], [COUNTRY], [CUSTOM].
Nastavitev krivulje izenačevalnika se lahko shrani za posamezen vir.

EQ5 SETTING

Nastavitev EQ5 nastavi na možnost [CUSTOM].
BASE
Kot osnovo za nadaljnje prilagajanje izbere prednastavljeno krivuljo izenačevalnika:
[BAND1] (nizka frekvenca), [BAND2] (srednja nizka frekvenca), [BAND3] (srednja frekvenca), [BAND4] (srednje visoka frekvenca), [BAND5] (visoka frekvenca).
Raven glasnosti lahko prilagajate od -10 do +10 dB v korakih po 1 dB.

BALANCE

Prilagodi ravnovesje zvoka:
[RIGHT-15] – [CENTER] – [LEFT-15].

FADER

Prilagodi relativno raven:
[FRONT-15] – [CENTER] – [REAR-15].

S.WOOFER (globokotonec)

SW LEVEL (raven globokotonca)
Prilagodi raven glasnosti globokotonca:
[+6 dB] – [0 dB] – [-6 dB], [ATT].
(Pri najnižji nastavitvi je prikazana možnost [ATT].)
SW PHASE (faza globokotonca)
Omogoča izbiro faze globokotonca:
[NORM], [REV].
LPF FREQ (frekvenca nizkopasovnega filtra)
Omogoča izbiro omejitvene frekvence globokotonca: [80Hz], [100Hz], [120Hz].

AUX VOL (raven glasnosti AUX)

Prilagodi raven glasnosti za vsako povezano napravo: [+18 dB] – [0 dB] – [-8 dB].
Ko je omogočena ta nastavitev, vam ni treba prilagajati ravni glasnosti med različnimi viri.

BTA VOL (raven glasnosti zvočne naprave BLUETOOTH)

Prilagodi raven glasnosti za vsako povezano napravo BLUETOOTH: [+6 dB] – [0 dB] – [-6 dB].
Ko je omogočena ta nastavitev, vam ni treba prilagajati ravni glasnosti med različnimi viri.

Nastavitve zaslona (DISPLAY)

DIMMER

Spremeni svetlost zaslona: [ON], [OFF].

SND SYNC (sinhronizacija zvoka)

Aktivira sinhronizacijo osvetlitve z zvokom:
[ON], [OFF].

AUTO SCR (samodejno pomikanje)

Omogoča samodejno pomikanje po daljših elementih: [ON], [OFF].
(Ni na voljo, ko je izbrana možnost AUX ali sprejemnik.)

Nastavitve BLUETOOTH (BT)

PAIRING (stran 8)

PHONE BOOK (stran 15)

REDIAL (stran 15)

RECENT CALL (stran 15)

VOICE DIAL (stran 16)

DIAL NUMBER (stran 15)

RINGTONE

Omogoča izbiro, ali ta enota ali povezan mobilni telefon predvaja zvonjenje: [1] (ta enota), [2] (mobilni telefon).

AUTO ANS (samodejno sprejemanje klica)

Nastavi, da ta enota samodejno sprejme dohodni klic: [OFF], [1] (približno 3 sekunde), [2] (približno 10 sekund).

AUTOPAIR (samodejno seznanjanje)

Samodejno začne postopek seznanjanja BLUETOOTH, ko je naprava iOS različice 5.0 ali novejše povezana prek naprave USB: [ON], [OFF].

BT SIGNAL (signal BLUETOOTH) (stran 9)

Aktivira/deaktivira funkcijo BLUETOOTH.

BT INIT (inicializacija povezave BLUETOOTH)

Inicializira vse nastavitve, povezane z BLUETOOTH (podatke za seznanjanje, prednastavljene številke, podatke o napravi itd.): [YES], [NO].

Ko zavržete enoto, inicializirajte vse nastavitve. (Na voljo samo, kadar je vir izklopljen in se prikaže ura).

Dodatne informacije

Previdnostni ukrepi

- Če je bil avtomobil izpostavljen neposredni sončni svetlobi, enoto pred uporabo ohladite.
- Sprednje plošče ali zvočnih naprav ne puščajte v avtomobilu, saj lahko zaradi visoke temperature pride do okvare.
- Antena se samodejno podaljša.

Ohranjanje visoke kakovosti zvoka

Pazite, da enote ne polijete s tekočino.

Vrstni red predvajanja zvočnih datotek

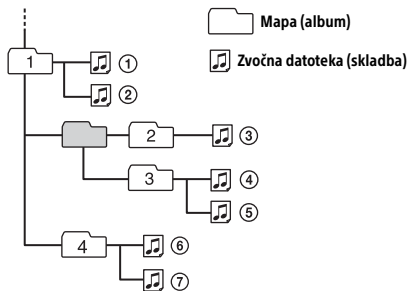

O napravi iPod

- Vzpostavite lahko povezavo z naslednjimi modeli naprave iPod. Pred uporabo naprave iPod posodobite njeno programsko opremo.

Združljivi modeli naprav iPhone/iPod

Združljivi model	USB
iPhone 6 Plus	○
iPhone 6	○
iPhone 5s	○
iPhone 5c	○
iPhone 5	○
iPhone 4s	○
iPhone 4	○
iPhone 3GS	○
iPod touch (5th generation)	○
iPod touch (4th generation)	○
iPod touch (3rd generation)	○
iPod classic	○
iPod nano (7th generation)	○
iPod nano (6th generation)	○
iPod nano (5th generation)	○

- Oznaki »Made for iPod« in »Made for iPhone« pomenita, da je elektronska naprava zasnovana za povezavo z napravo iPod ali iPhone in ima potrdilo proizvajalca o skladnosti s standardi za delovanje izdelkov podjetja Apple. Podjetje Apple ni odgovorno za delovanje te naprave ali njeno skladnost z varnostnimi in predpisanimi standardi. Uporaba tega pripomočka z napravo iPod ali iPhone lahko vpliva na delovanje brezžične povezave.

Če imate kakršna koli vprašanja ali težave v zvezi z enoto, ki niso zajeta v tem priročniku, se obrnite na najbližjega prodajalca izdelkov Sony.

Vzdrževanje

Čiščenje konektorjev

Če so konektorji med enoto in sprednjo ploščo umazani, enota morda ne bo pravilno delovala. To preprečite tako, da odstranite sprednjo ploščo (stran 6) in očistite konektorje z bombažno palčko. Konektorje očistite nežno, sicer jih lahko poškodujete.

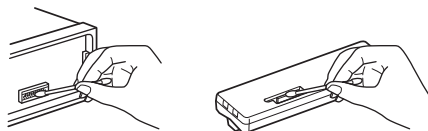

Opombe

- Preden začnete s čiščenjem konektorjev, zaradi varnosti ugasnite motor in odstranite ključ iz vžiga.
- Nikoli se ne dotikajte konektorjev s prsti ali kovinsko napravo.

Tehnični podatki

Radio

FM

Frekvenčni pas: od 87,5 do 108,0 MHz

Antenski priključek:

konektor za zunanjo anteno

Srednja frekvenca:

FM CCR: od -1956,5 do -487,3 kHz in
od +500,0 do +2095,4 kHz

Uporabna občutljivost: 7 dB

Selektivnost: 75 dB pri 400 kHz

Razmerje signal – šum: 73 dB

Ločevanje: 50 dB pri 1 kHz

Frekvenčni odziv: od 20 do 15.000 Hz

MW/LW

Frekvenčni pas:

MW: od 531 do 1602 kHz

LW: od 153 do 279 kHz

Antenski priključek:

konektor za zunanjo anteno

Občutljivost: MW: 26 μ V, LW: 50 μ V

Predvajalnik USB

Vmesnik: USB (Največja hitrost)

Največji tok: 1 A

Največje število prepoznanih skladb:

– map (albumov): 256

– skupno št. datotek (skladb) v mapi: 256

Ustrezni kodek:

MP3 (.mp3)

Bitna hitrost: 8–320 kb/s (podpira
spremenljivo bitno hitrost (VBR))

Frekvenca vzorčenja: od 16 do 48 kHz

WMA (.wma)

Bitna hitrost: 32–192 kb/s (podpira
spremenljivo bitno hitrost (VBR))

Frekvenca vzorčenja: 32 kHz, 44,1 kHz, 48 kHz

FLAC (.flac)

Bitna globina: 16-bitni, 24-bitni

Frekvenca vzorčenja: 44,1–48 kHz

Brezžična komunikacija

Komunikacijski sistem:

standardna različica BLUETOOTH 3.0

Izhod:

BLUETOOTH, standardni razred moči 2
(najv. +4 dBm)

Največji obseg komunikacije:

brez fizičnih ovir doseg približno 10 m*1

Frekvenčni pas:

pas 2,4 GHz (od 2,4000 do 2,4835 GHz)

Modulacijski način: FHSS

Združljivi profili BLUETOOTH*2:

Profil za napredno distribucijo zvoka (A2DP 1.3)

Profil za daljinsko upravljanje zvoka/videa
(AVRCP 1.3)

Profil za prostoročni način (HFP 1.6)

Profil za dostop do imenika (PBAP)

Ustrezni kodek:

SBC (.sbc)

*1 Na dejanski obseg vplivajo dejavniki, kot so fizične ovire med napravama, magnetna polja okrog mikrovalovne pečice, statična elektrika, občutljivost sprejema, delovanje antene, operacijski sistem, aplikacija programske opreme itd.

*2 Običajni profili BLUETOOTH označujejo namen komuniciranja BLUETOOTH med napravami.

Ojačevalnik moči

Izhod: izhodi zvočnikov

Impedanca zvočnika: od 4 do 8 ohmov

Največja izhodna moč: 55 W \times 4 (pri 4 ohmih)

Splošno

Izhodni priključki:

Priključek avdio izhod (zadaj, spodaj)

Priključek za anteno/priključek za upravljanje
ojačevalnika moči (REM OUT)

Vhodni priključki:

Vhodni priključek za daljinski upravljalnik

Vhodni antenski priključek

Vhodni priključek AUX (stereo mini vtičnica)

Vrata USB

Napajanje: 12 V dvosmerno, polnjenje v avtomobilu
(negativna ozemljitev)

Poraba nazivnega toka: 10 A

Dimenzije:

pribl. 178 × 50 × 120 mm (š/v/g)

Dimenzije za namestitve:

pribl. 182 × 53 × 102 mm (š/v/g)

Teža: pribl. 0,7 kg

Vsebina paketa:

Glavna enota (1)

Deli za namestitve in konektorji (1 komplet)

Nekateri pripomočki pri vašem prodajalcu morda ne bodo na voljo. Za podrobne informacije se obrnite na prodajalca.

Oblika in tehnični podatki se lahko spremenijo brez obvestila.

Avtorske pravice

Besedna znamka Bluetooth® in logotipi so registrirane blagovne znamke družbe Bluetooth SIG, Inc. Sony Corporation te blagovne znamke uporablja na podlagi licence. Druge blagovne znamke in tovarniška imena so blagovne znamke svojih lastnikov.

Oznaka N je blagovna znamka ali registrirana blagovna znamka podjetja NFC Forum, Inc. v ZDA in v drugih državah.

Windows Media je blagovna znamka ali zaščitená blagovna znamka družbe Microsoft Corporation v ZDA in/ali drugih državah.

Ta izdelek je zaščiten z nekaterimi pravicami intelektualne lastnine podjetja Microsoft Corporation. Uporaba ali distribucija tovrstne tehnologije zunaj tega izdelka ni dovoljena brez licence podjetja Microsoft ali njegove pooblašćene podružnice.

iPhone, iPod, iPod classic, iPod nano, iPod touch in Siri so blagovne znamke družbe Apple Inc., zaščitené v ZDA in drugih državah.

Tehnologija zvoćnega šifriranja in patenti MPEG Layer-3 z licenco združenj Fraunhofer IIS in Thomson.

Google, Google Play in Android so blagovne znamke družbe Google Inc.

libFLAC

Copyright (C) 2000-2009 Josh Coalson

Copyright (C) 2011-2013 Xiph.Org Foundation

Nadaljnja distribucija in uporaba v izvorni ali binarni obliki in v spremembami ali brez njih je dovoljena samo, če so izpolnjeni ti pogoji:

- Nadaljnja distribucija izvorne kode mora vsebovati zgornje obvestilo o avtorskih pravicah, ta seznam pogojev in spodnjo odgovornosti.
- Nadaljnja distribucija v binarni obliki mora v dokumentaciji in/ali drugem materialu za distribucijo reproducirati zgornje obvestilo o avtorskih pravicah, ta seznam pogojev in spodnjo izjavo.
- Ime Xiph.org Foundation in imena povezanih vlagateljev se brez predhodnega pisnega dovoljenja ne smejo uporabljati za podporo ali promocijo izdelkov, ki izhajajo iz te programske opreme.

PROGRAMSKO OPREMO SONY LASTNIKI AVTORSKIH PRAVIC IN VLAGATELJI PONUJAJO »TAKŠNO, KOT JE« IN SE ODOPOVEDUJEJO VSEM JAMSTVOM, IZRECNIM ALI NAZNAČENIM, VKLJUČNO Z NAZNAČENIMI JAMSTVI O PRIMERNOSTI ZA PRODAJO IN DOLOČEN NAMEN (VENDAR NE OMEJENO NANJE). V NOBENEM PRIMERU SKLAD ALI NJEGOVI VLAGATELJI NISO ODGOVORNI ZA NOBENO NEPOSREDNO, POSREDNO, NAKLJUČNO, POSEBNO, EKSEMPLARIČNO ALI POSLEDIČNO ŠKODO (VKLJUČNO Z NAROČILOM NADOMESTNIH IZDELKOV ALI STORITEV, IZGUBO MOŽNOSTI UPORABE IZDELKA, PODATKOV ALI PRIHODKOV OZIROMA PREKINITVIJO POSLOVANJA, VENDAR NE OMEJENO NANJE) NE GLEDE NA TO, KAKO IN NA PODLAGI KATERE TEORIJE ODGOVORNOSTI JE NASTALA, ALI GRE ZA DOLOČILA POGODBE, OBJEKTIVNO ODGOVORNOST ALI KAZNIVO DEJANJE (VKLJUČNO Z MALOMARNOSTJO ITD.), KI NASTANE ZARADI UPORABE TE PROGRAMSKE OPREME, TUDI ČE SO BILI OBVEŠČENI O MOŽNOSTI TAKŠNE ŠKODE.

Odpravljanje težav

Spodnji seznam vam bo v pomoč pri odpravljanju morebitnih težav z enoto.

Preden si ogledate spodnji seznam, preverite priključke in delovanje enote.

Za podrobnosti o uporabi varovalke in odstranjevanju enote z armaturne plošče glejte »Povezava/namestitev« (stran 28).

Če težava ni odpravljena, obiščite spletno mesto za podporo, ki je navedeno na zadnji strani priročnika.

Splošno

Zvok se ne predvaja ali se predvaja zelo tiho.

- Položaj kontrolnika za uravnavanje jakosti signala [FADER] ni nastavljen za sistem dveh zvočnikov.
- Glasnost enote in/ali priključene naprave je zelo nizka.
 - Povečajte glasnost enote in/ali priključene naprave.

Ni zvočnega signala.

- Priključen je dodatni ojačevalnik moči in ne uporabljate vgrajenega ojačevalnika.

Vsebina pomnilnika je bila izbrisana.

- Napajalni kabel je odklopljen oziroma ni pravilno priključen ali pa je baterija odstranjena oziroma ni pravilno vstavljena.

Podatki o shranjenih postajah in točnem času so izbrisani.

Varovalka je pregorela.

Ko se spremeni položaj vžiga, zaslišite zvok.

- Kabli niso pravilno poravnani z dodatnim napajalnim konektorjem v avtomobilu.

Med predvajanjem ali sprejemanjem se vklopi predstavitveni način.

- Če je nastavljena možnost [DEMO-ON] in 5 minut ne naredite ničesar, se vklopi predstavitveni način.
 - Nastavite možnost [DEMO-OFF] (stran 18).

Zaslon je prazen oziroma se ne prikaže.

- Zatemnitev je nastavljen na [DIM-ON] (stran 19).
- Če pridržite gumb OFF, postane zaslon prazen.
 - Pritiskajte gumb OFF na enoti, dokler se na zaslonu ne prikaže vsebina.
- Konektorji so umazani (stran 21).

Zaslon/osvetlitev začne utripati.

- Ni dovolj napajanja.
 - Preverite, ali avtomobilski akumulator enoti dobavlja dovolj moči. (Zahteva napajanje 12 V DC.)

Gumbi za upravljanje ne delujejo.

- Enota ni pravilno priključena.
 - Preverite, ali je enota pravilno priključena. Če težave ne odpravite, pritisnite in zadržite gumba DSPL in ↵ (nazaj)/MODE za več kot 2 sekundi, da ponastavite enoto. Vsebina, shranjena v pomnilniku, je izbrisana. Zaradi varnosti ne ponastavljajte enote med vožnjo.

Sprejem radijskega signala

Enota ne sprejema signala radijskih postaj.

Med predvajanjem zvoka slišite šum.

- Antena ni pravilno priključena.
 - Preverite, ali je avtomobilska antena pravilno priključena.
 - Če se antena ne podaljša samodejno, preverite, ali je kabel za upravljanje antene pravilno priključen.

Prednastavljeno iskanje postaj ni mogoče.

- Jakost signala za oddajanje je prešibka.

RDS

Po nekaj sekundah poslušanja se zažene funkcija SEEK.

- Postaja ne predvaja informacij o prometu ali ima šibek signal.
 - Onemogočite TA (stran 11).

Prometna obvestila se ne predvajajo.

- Omogočite TA (stran 11).
- Postaja ne oddaja nobenih prometnih obvestil, čeprav je prometni program.
 - Poiščite drugo postajo.

PTY prikaže [- - - - -].

- Trenutna postaja ni postaja RDS.
- Podatki RDS niso bili prejeti.
- Postaja ne oddaja informacij o vrsti programa.

Ime programske storitve utripa.

- Za trenutno postajo ni nobene alternativne frekvence.
 - Ko ime programske storitve utripa, pritisnite SEEK +/- . Prikaže se oznaka [PI SEEK] in enota začne iskati drugo frekvenco z enakimi podatki PI (prepoznavanje programa).

Predvajanje iz naprave USB

Predvajanje vsebin prek zvezdišča USB ni mogoče.

- Ta enota ne prepozna naprav USB prek zvezdišča USB.

Vsebine iz naprave USB se začnejo predvajati z zakasnitvijo.

- V napravi USB so datoteke z zapleteno drevesno strukturo.

Zvok se prekinja.

- Zvok se lahko prekinja pri visoki bitni hitrosti, na primer več kot 320 kb/s.
- Datotek DRM (Digital Rights Management) v nekaterih primerih ni mogoče predvajati.

Zvočne datoteke ni mogoče predvajati.

- Podprte so samo naprave USB z datotečnimi sistemi FAT16 ali FAT32.*

* Ta enota podpira datotečna sistema FAT16 in FAT32, vendar ju nekatere naprave USB ne podpirajo. Več informacij poiščite v navodilih za uporabo posamezne naprave USB ali se obrnite na proizvajalca.

Funkcija NFC

Povezava z enim dotikom (NFC) ni mogoča.

- Če se pametni telefon ne odziva na dotik:
 - Preverite, ali je v pametnem telefonu vključena funkcija NFC.
 - Del pametnega telefona, na katerem je oznaka N, približajte oznaki N na tej enoti.
 - Če je pametni telefon v etuiju, ga vzemite iz etuija.
- Občutljivost sprejema NFC je odvisna od naprave. Če vzpostavitev povezave z enim dotikom prek pametnega telefona po več poskusih še vedno ne uspe, ročno vzpostavite povezavo BLUETOOTH.

Funkcija BLUETOOTH

Naprava, ki vzpostavlja povezavo, ne more zaznati te enote.

- Pred seznanjanjem preklopite to enoto v način pripravljenosti na seznanjanje.
- Ko je povezava z napravo BLUETOOTH vzpostavljena, druge naprave ne morejo zaznati te enote.
 - Prekinite trenutno povezavo in poiščite enoto z drugo napravo.
- Ko je seznanjanje naprav končano, vklopite signal BLUETOOTH (stran 9).

Povezava ni mogoča.

- Povezavo je mogoče upravljati samo z eno od obeh naprav (to enoto ali napravo BLUETOOTH) in ne z obema hkrati.
 - Priključite to enoto iz naprave Bluetooth ali obratno.

Ime zaznane naprave se ne prikaže.

- Glede na stanje druge naprave morda ne bo mogoče dobiti imena.

Zvonjenje se ne predvaja.

- Prilagodite raven glasnosti tako, da ob dohodnem klicu zavrtite gumb za upravljanje.
- Zvonjenje morda ni pravilno nastavljeno, odvisno od naprave, ki vzpostavlja povezavo.
 - Nastavite možnost [RINGTONE] na [1] (stran 20).
- Sprednji zvočniki niso povezani z enoto.
 - Povežite sprednje zvočnike z enoto. Zvonjenje se predvaja samo prek sprednjih zvočnikov.

Glasu klicatelja ni mogoče slišati.

- Sprednji zvočniki niso povezani z enoto.
 - Povežite sprednje zvočnike z enoto. Glas klicatelja se predvaja samo prek sprednjih zvočnikov.

Sogovornik pravi, da je glasnost prenizka/ previsoka.

- Ustrezno prilagodite glasnost tako, da nastavite mikrofona (stran 16).

Med telefonskim klicem se sliši odmev ali šum.

- Znižajte glasnost.
- Nastavite način EC/NC na [EC/NC-1] ali [EC/NC-2] (stran 16).
- Če je okoliški šum, ki ga ne povzroča zvok telefonskega klica, preglasen, ga poskusite odpraviti.
Primer: če se skozi odprto okno sliši hrup s ceste ipd., zaprite okno. Če je klimatska naprava prehrupna, zmanjšajte njeno stopnjo delovanja.

Telefon ni povezan.

- Telefon med predvajanjem zvoka BLUETOOTH ni povezan, tudi če pritisnete gumb CALL.
 - Vzpostavite povezavo iz telefona.

Kakovost zvoka telefona je nizka.

- Kakovost zvoka telefona je odvisna od pogojev sprejema signala z mobilnim telefonom.
 - V primeru slabega sprejema premaknite vozilo na lokacijo, kjer je signal mobilnega telefona močnejši.

Glasnost povezane zvočne naprave je nizka (visoka).

- Raven glasnosti se razlikuje glede na zvočno napravo.
 - Prilagodite glasnost povezane zvočne naprave ali te enote.

Zvok se med predvajanjem iz zvočne naprave BLUETOOTH prekinja.

- Skrajšajte razdaljo med enoto in zvočno napravo BLUETOOTH.
- Če je zvočna naprava BLUETOOTH shranjena v torbici, ki moti signal, jo pred uporabo odstranite iz torbice.

- V bližini se uporablja več naprav BLUETOOTH ali drugih naprav, ki oddajajo radijske valove.
 - Izklopite druge naprave.
 - Povečajte oddaljenost od drugih naprav.
- Pri vzpostavljanju povezave med to enoto in mobilnim telefonom se predvajanje zvoka začasno zaustavi. To ne pomeni, da gre za okvaro.

Upravljanje povezane zvočne naprave BLUETOOTH ni mogoče.

- Preverite, ali povezana zvočna naprava BLUETOOTH podpira AVRCP.

Nekatere funkcije ne delujejo.

- Preverite, ali naprava, ki je vzpostavila povezavo, podpira zadevne funkcije.

Klic se nenamerno sprejme.

- V telefonu, ki vzpostavlja povezavo, je nastavljeno samodejno sprejemanje klicev.

Seznanjanje ni uspelo zaradi časovne omejitve.

- Časovna omejitev za seznanjanje je morda kratka, odvisno od naprave, ki vzpostavlja povezavo.
 - Poskusite pravočasno dokončati seznanjanje.

Delovanje funkcije BLUETOOTH ni mogoče.

- Izklopite enoto tako, da vsaj 2 sekundi pridržite gumb OFF, in jo nato znova vklopite.

Pri prostoročnem telefoniranju se iz zvočnikov vozila ne predvaja zvok.

- Če se zvok predvaja iz mobilnega telefona, nastavite mobilni telefon tako, da se bo zvok predvajal iz zvočnikov vozila.

Funkcija Siri Eyes Free ni vključena.

- Opravite prostoročno registracijo za iPhone, ki podpira Siri Eyes Free.
- Vključite funkcijo Siri v telefonu iPhone.
- Prekinite povezavo BLUETOOTH med napravo iPhone in enoto ter vzpostavite novo povezavo.

Prikazi napak/sporočila o napakah

HUB NO SUPRT: Zvezdišča USB niso podprta.

IPD STOP: Predvajanje vsebin iz naprave iPod je dokončano.

→ Zaženite predvajanje v napravi iPod/iPhone.

NO AF: Ni nobenih alternativnih frekvenc.

→ Ko ime programske storitve utripa, pritisnite SEEK +/- . Prikaže se oznaka [PI SEEK] in enota začne iskati drugo frekvenco z enakimi podatki PI (prepoznavanje programa).

NO TP: Ni nobenih prometnih programov.

→ Enota bo nadaljevala iskanje razpoložljivih postaj TP.

OVERLOAD: Naprava USB je preobremenjena.

→ Izključite napravo USB in pritisnite SRC, da izberete nov vir.
→ Prišlo je do napake v napravi USB ali priključena naprava ni združljiva z enoto.

READ: Enota bere informacije.

→ Počakajte, da se branje zaključí in predvajanje samodejno zažene. To lahko traja nekaj časa, odvisno od strukture datotek na disku.

USB ERROR: Predvajanje vsebin iz naprave USB ni mogoče.

→ Znova priključite napravo USB.

USB NO DEV: Naprava USB ni priključena ali je enota ne prepozna.

→ Preverite, ali je naprava USB priključena oziroma je kabel USB ustrezno prikllopljen.

USB NO MUSIC: Na voljo ni nobene datoteke, ki jo je mogoče predvajati.

→ Priključite napravo USB z datotekami, ki jih je mogoče predvajati (stran 22).

USB NO SUPRT: Naprava USB ni podprta.

→ Podrobnosti o združljivosti naprave USB najdete na mestu za podporo, navedenem na zadnji strani.

Za funkcijo BLUETOOTH:

ERROR: Izbranega dejanja ni bilo mogoče izvesti.

→ Počakajte nekaj časa in nato poskusite znova.

NO DEV: Naprava BLUETOOTH ni priključena ali je enota ne prepozna.

→ Preverite, ali je naprava BLUETOOTH ustrezno povezana oziroma je z njo vzpostavljena povezava BLUETOOTH.

P EMPTY: Ni shranjenih telefonskih števil.

UNKNOWN: Prikaz imena ali telefonske številke ni mogoč.

WITHHELD: Klicatelj je prikril telefonsko številko.

Če s temi rešitvami ne odpravite težav, se obrnite na najbližjega prodajalca izdelkov Sony.

Opozorila

- Priključite vse ozemljitvene vodnike na skupno ozemljitveno točko.
- Pazite, da se vodniki ne ujamejo pod vijake ali med premikajoče se dele (npr. vodilo sedeža).
- Pred povezovanjem premaknite stikalo za vžig v položaj za izklop, da preprečite kratek stik.
- Napajalni vodnik ④ najprej povežite z enoto in zvočniki ter šele nato s pomožnim napajalnim priključkom.
- Morebitne proste nepovezane vodnike ustrezno zaščitite z izolacijskim trakom.

Previdnostni ukrepi

- Previdno izberite kraj namestitve, da enota ne bo vplivala na običajno vožnjo z vozilom.
- Izogibajte se nameščanju enote na območjih, izpostavljenih prahu, pretiranim vibracijam ali visoki temperaturi, kot so neposredna sončna svetloba ali grelni jaški.
- Uporabite le priloženo namestitveno opremo za varno namestitev.

Opomba glede napajalnega vodnika (rumen)

Ob priključitvi te enote skupaj z drugimi stereo-komponentami mora biti amperska napetost tokokroga v vozilu, na katerega je priključena enota, višja od vsote varovalk posameznih komponent.

Prilagoditev kota nastavitve

Prilagodite kot namestitve na manj kot 45°.

Seznam delov za namestitev

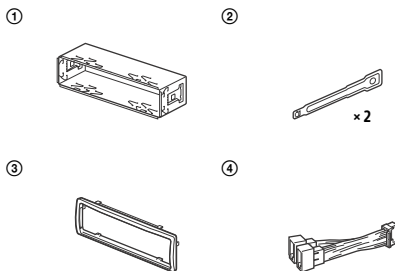

- Ta seznam delov ne vključuje vseh sestavnih delov kompleta.
- Nosilec ① in zaščitni okvir ③ sta ob dobavi pritrjena na enoto. Pred nameščanjem enote odstranite nosilec ① z enote tako, da uporabite sprostitevna ključa ②. Podrobnosti najdete v razdelku »Odstranjevanje zaščitnega okvirja in nosilca« (stran 32).
- Shranite sprostitevna ključa ② za bodočo uporabo oziroma morebitno odstranjevanje enote iz vozila.

Priključitev

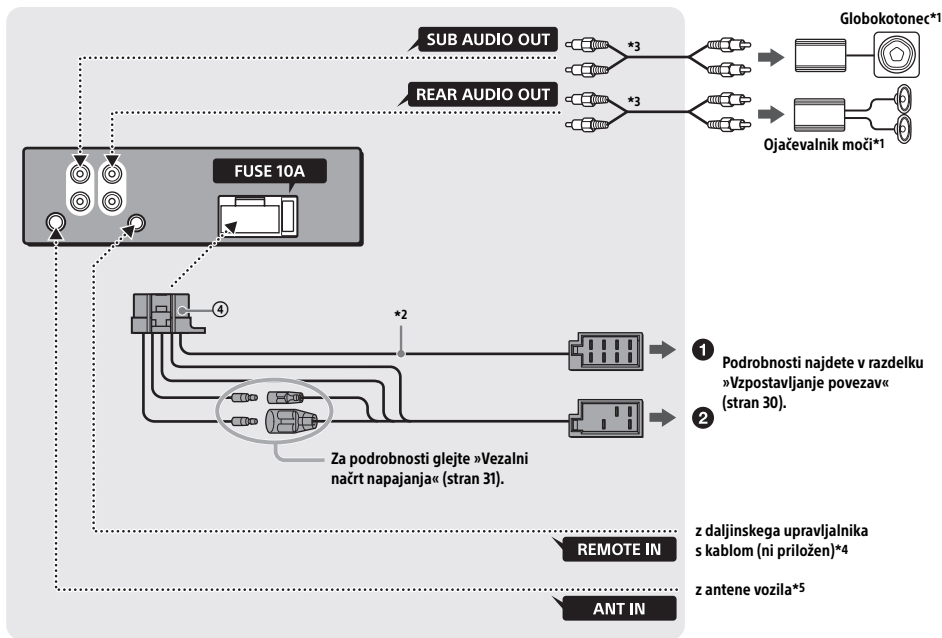

*1 Ni priložen

*2 Impedanca zvočnika: 4–8 Ω × 4

*3 Kabel RCA z nožicami (ni priložen)

*4 Uporabite vmesnik za daljinski upravljalnik s kablom (ni priložen), odvisno od tipa vozila.

*5 Če se antenski priključek ne prilega, uporabite vmesnik (ni priložen), odvisno od tipa vozila.

Vzpostavljanje povezav

Če uporabljate anteno brez relejnega ohišja, lahko s povezavo te enote s priloženim napajalnim vodnikom ④ poškodujete anteno.

1 Povezava s priključkom zvočnikov v vozilu

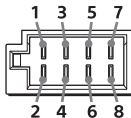

1	Zadnji zvočnik (desni)	⊕	Vijoličen
2		⊖	Vijolično/črne črte
3	Sprednji zvočnik (desni)	⊕	Siv
4		⊖	Sivo/črne črte
5	Sprednji zvočnik (levi)	⊕	Bel
6		⊖	Belo/črne črte
7	Zadnji zvočnik (levi)	⊕	Zelen
8		⊖	Zeleno/črne črte

2 Povezave s priključkom napajanja v vozilu

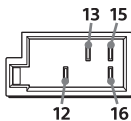

12	neprekinjeno napajanje	Rumen
13	napajanje za anteno/ priključek za upravljanje ojačevalnika moči (REM OUT)	Modro/bele črte
15	preklop napajanja	Rdeč
16	ozemljitev (zemlja)	Črn

Preprosta priključitev globokotona

Ko je globokotonec povezan s kablom zadnjega zvočnika, ga lahko uporabljate brez ojačevalnika moči.

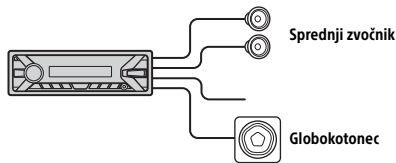

Opombe

- Potrebna je priprava kablov zadnjega zvočnika.
- Da preprečite okvare, uporabite globokotonec z impedanco 4–8 ohmov in ustrezno močjo.

Povezava, ki ohranja pomnilnik

Ko je priključen rumen napajalni vodnik, bo napetost v tokokrogu pomnilnika ohranjena, tudi če je stikalo za vžig izklopljeno.

Priključitev zvočnikov

- Pred priključitvijo zvočnikov izklopite enoto.
- Da preprečite okvare, uporabljajte zvočnike z impedanco 4–8 ohmov in ustrezno močjo.

Vežalni načrt napajanja

Prepričajte se, da imate pomožni priključek napajanja v avtomobilu in da se povezave kablov, odvisno od avtomobila, pravilno ujemajo.

Pomožni priključek napajanja

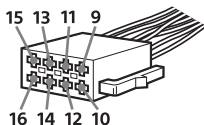

Običajna povezava

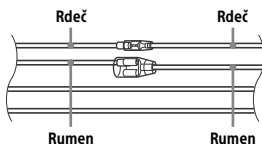

12	neprekinjeno napajanje	Rumen
15	preklop napajanja	Rdeč

Ko sta položaja rdečega in rumenega kabla zamenjana

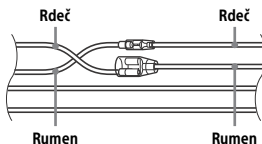

12	preklop napajanja	Rumen
15	neprekinjeno napajanje	Rdeč

Pri vozilu brez položaja ACC

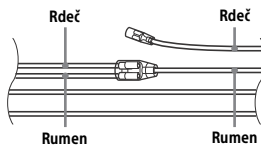

Ko pravilno uredite povezave in priklopite napajalne kable, priključite enoto na napajanje avtomobila. Če imate kakršna koli vprašanja in težave v zvezi s povezovanjem enote, ki niso zajeta v tem priročniku, se obrnite na prodajalca avtomobilov.

Namestitev

Odstranjevanje zaščitnega okvirja in nosilca

Pred nameščanjem enote odstranite zaščitni okvir ③ in nosilec ① z enote.

- 1 Stisnite robova zaščitnega okvirja ③ skupaj in izvlecite okvir.

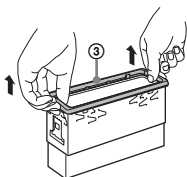

- 2 Vstavite oba sprostitvena ključa ② tako, da se zaskočita, nato pa povlecite nosilec ① navzdol in enoto navzgor, da ta dela ločite.

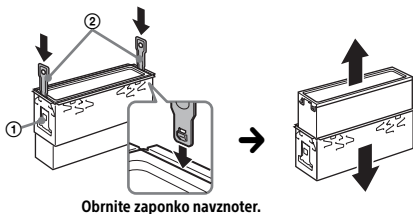

Nameščanje enote na armaturno ploščo

Pred nameščanjem se prepričajte, da sta zatiča na obeh straneh nosilca ① upognjena navznoter 2 mm.

- 1 Namestite nosilec ① v armaturno ploščo in nato upognite varovala navzven, da zagotovite tesno prileganje.

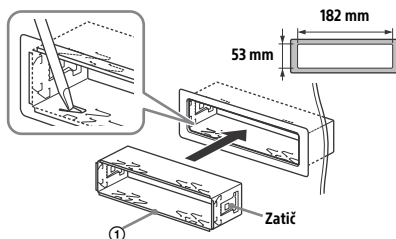

- 2 Namestite enoto v nosilec ① in nato pritrdite zaščitni okvir ③.

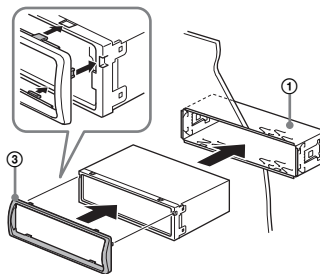

Opombe

- Če sta zatiča ravna ali upognjena navzven, enota ne bo pravilno nameščena in lahko izskoči.
- Preverite, ali so štirje zatiči zaščitnega okvirja ③ ustrezno zaskočeni v režah enote.

Odstranjevanje in pritrditev sprednje plošče

Podrobnosti najdete v razdelku »Odstranjevanje sprednje plošče« (stran 6).

Zamenjava varovalk

Pri zamenjavi varovalke uporabite le tako, ki ustreza jakosti električnega toka, navedeni na prvotni varovalki. Če varovalka pregori, preverite napajanje in zamenjajte varovalko.

Če varovalka po zamenjavi znova pregori, je morda prišlo do notranje okvare.

V tem primeru se obrnite na najbližjega prodajalca izdelkov Sony.

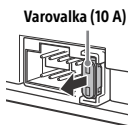



Български

С настоящето Sony Corporation декларира, че това оборудване отговаря на основните изисквания и другите съответстващи клаузи на Директива 1999/5/ЕС. Подробности може да намерите на интернет страницата:
<http://www.compliance.sony.de/>

Hrvatski

Ovime Sony Corporation izjavljuje da je ova oprema u skladu s osnovnim zahtjevima i ostalim relevantnim odredbama direktive 1999/5/EZ. Dodatne informacije potražite na sljedećoj internet adresi:
<http://www.compliance.sony.de/>

Česky

Sony Corporation tímto prohlašuje, že toto vybavení je ve shodě se základními požadavky a dalšími příslušnými ustanoveními směrnice 1999/5/ES. Podrobnosti lze získat na následující URL:
<http://www.compliance.sony.de/>

Dansk

Undertegnede Sony Corporation erklærer herved, at dette udstyr overholder de væsentlige krav og øvrige relevante krav i direktiv 1999/5/EF. For yderligere information gå ind på følgende hjemmeside:
<http://www.compliance.sony.de/>

Nederlands

Hierbij verklaart Sony Corporation dat dit toestel in overeenstemming is met de essentiële eisen en de andere relevante bepalingen van richtlijn 1999/5/EG. Nadere informatie kunt u vinden op:
<http://www.compliance.sony.de/>

English

Hereby, Sony Corporation, declares that this equipment is in compliance with the essential requirements and other relevant provisions of Directive 1999/5/EC. For details, please access the following URL:
<http://www.compliance.sony.de/>

Eesti keel

Sony Corporation kinnitab käesolevaga selle seadme vastavust 1999/5/EÜ direktiivi põhinõuetele ja nimetatud direktiivist tulenevatele teistele asjakohastele sätetele. Üksikasjalikum info:
<http://www.compliance.sony.de/>

Suomi

Sony Corporation vakuuttaa täten että tämä laite on direktiivin 1999/5/EY oleellisten vaatimusten ja sitä koskevien direktiivin muiden ehtojen mukainen. Halutessasi lisätietoja, käy osoitteessa:
<http://www.compliance.sony.de/>

Français

Par la présente Sony Corporation déclare que cet appareil est conforme aux exigences essentielles et aux autres dispositions pertinentes de la directive 1999/5/CE. Pour toute information complémentaire, veuillez consulter l'URL suivante :
<http://www.compliance.sony.de/>

Deutsch

Hiermit erklärt Sony Corporation, dass sich dieses Gerät in Übereinstimmung mit den grundlegenden Anforderungen und den übrigen einschlägigen Bestimmungen der Richtlinie 1999/5/EG befindet. Weitere Informationen erhältlich unter:
<http://www.compliance.sony.de/>

Ελληνικά

Με την παρούσα η Sony Corporation δηλώνει ότι ο παρόν εξοπλισμός συμμορφώνεται προς της ουσιαστικές απαιτήσεις και τις λοιπές σχετικές διατάξεις της οδηγίας 1999/5/EK. Για λεπτομέρειες παρακαλούμε όπως ελέγξετε την ακόλουθη σελίδα του διαδικτύου:
<http://www.compliance.sony.de/>

Magyar

Alulírott, Sony Corporation nyilatkozom, hogy ez a készülék megfelel a vonatkozó alapvető követelményeknek és az 1999/5/EK irányelv egyéb előírásainak. További információkat a következő weboldalon találhat:
<http://www.compliance.sony.de/>

Italiano

Con la presente Sony Corporation dichiara che questo apparecchio è conforme ai requisiti essenziali ed alle altre disposizioni pertinenti stabilite dalla direttiva 1999/5/CE. Per ulteriori dettagli, si prega di consultare il seguente URL:
<http://www.compliance.sony.de/>

Latviešu

Ar šo Sony Corporation deklarē, ka šis aprīkojums atbilst Direktīvas 1999/5/EK būtiskajām prasībām un cietim ar to saistītajiem noteikumiem. Plašāka informācija ir pieejama:
<http://www.compliance.sony.de/>

Lietuvių kalba

Šiuo dokumentu Sony Corporation deklaruoja, kad ši įranga atitinka esminius reikalavimus ir kitas 1999/5/EB Direktyvos nuostatas. Susipažinti su visu atitikties deklaracijos turiniu Jūs galite interneto tinklalapyje:
<http://www.compliance.sony.de/>

Norsk

Sony Corporation erklærer herved at dette utstyret er i samsvar med de grunnleggende krav og øvrige relevante krav i direktiv 1999/5/EF. For flere detaljer, vennligst se:
<http://www.compliance.sony.de/>

Polski

Niniejszym Sony Corporation oświadcza, że to urządzenie jest zgodne z zasadniczymi wymaganiami oraz innymi stosownymi postanowieniami Dyrektywy 1999/5/WE. Szczegółowe informacje znaleźć można pod następującym adresem URL:
<http://www.compliance.sony.de/>

Português

Sony Corporation declara que este equipamento está conforme com os requisitos essenciais e outras disposições da Directiva 1999/5/CE. Para mais informações, por favor consulte o seguinte URL:
<http://www.compliance.sony.de/>

Română

Prin prezenta, Sony Corporation declară că acest tip de echipament respectă cerințele esențiale și este în conformitate cu prevederile Directivei 1999/5/EC. Pentru detalii, vă rugăm accesați următoarea adresă:
<http://www.compliance.sony.de/>

Slovensky

Spoločnosť Sony Corporation týmto vyhlasuje, že toto zariadenie spĺňa základné požiadavky a všetky príslušné ustanovenia Smernice 1999/5/ES. Podrobnosti získate na nasledujúcej webovej adrese:
<http://www.compliance.sony.de/>

Slovenščina

Sony Corporation izjavlja, da je ta oprema v skladu z bistvenimi zahtevami in ostalimi relevantnimi določili direktive 1999/5/ES. Za podrobnosti vas naprošamo, če pogledate na URL:
<http://www.compliance.sony.de/>

Español

Por medio de la presente Sony Corporation declara que este equipo cumple con los requisitos esenciales y cualesquiera otras disposiciones aplicables o exigibles de la Directiva 1999/5/CE. Para mayor información, por favor consulte el siguiente URL:
<http://www.compliance.sony.de/>

Svenska

Härmed intygar Sony Corporation att denna utrustning står i överensstämmelse med de väsentliga egenskapskrav och övriga relevanta bestämmelser som framgår av direktiv 1999/5/EG. För ytterligare information gå in på följande hemsida:
<http://www.compliance.sony.de/>

Mesto za podporo

Če imate kakršna koli vprašanja ali želite prejeti najnovejšo informacijo o podpori za ta izdelek, obiščite spodnje spletno mesto:

<http://www.sony.eu/support>

Registrirajte izdelek prek spleta na naslovu:

<http://www.sony.eu/mysony>



<http://www.sony.net/>

©2015 Sony Corporation