

Portable DVD Player

Betjeningsvejledning _____ **DA**

Käyttöohjeet _____ **FI**

Bruksanvisning _____ **SV**

For installation og tilslutning se "Tilslutning" på side 9.
Asennusta ja liitännöjä koskevat tiedot lue "Liitännät", s. 9.
För instruktionerna angående montering/uppkoppling se "Anslutning" på sidan 9.



MV-650STR

Advarsel

Du advares om, at ændringer eller modifikationer af enhver art, der ikke er udtrykkeligt godkendt i denne vejledning, kan gøre din ret til at bruge dette udstyr ugyldig.

**CLASS 1
LASER PRODUCT**

Dette mærkat er placeret på kabinettets underside.

**CAUTION :CLASS 1M VISIBLE/INVISIBLE LASER
RADIATION WHEN OPEN AND INTERLOCKS DEFEATED.
DO NOT VIEW DIRECTLY WITH OPTICAL INSTRUMENTS.**

Dette mærkat er placeret på drevenhedens indre kabinet.

FORSIGTIG

- Sørg for god fastgøring ved installation.
- Ved betjening skal du sørge for at spænde sikkerhedsbælterne for at undgå personskade, hvis køretøjet foretager en pludselig bevægelse.

Indholdsfortegnelse

Velkommen!	4
Se DivX®-videoer	4
Forsigtighedsregler	5
Om denne vejledning	6
Om diske, der kan afspilles på afspilleren	6
Tilslutning	9
Nulstilling af afspilleren	11
Knappernes placering	12

Forskellig afspilning

Afspilning af en disk	14
Direkte søgning efter et kapitel/titel/spor	15
Fortsæt-afspilning	16
Brug af MP3/JPG/DivX®-menu	16
Afspille gentaget (Repeat Playback)	19
Lave dit eget program (Program Playback)	20
Vise forløbet tid	21
Ændring af undertekstsproget	22
Brug af en dvd-menu	23
Brug af TOP MENU-knappen	23
Brug af MENU-knappen	23
Ændring af lydspøget	24
Ændring af vinkler	24
Ændring af lydudgangen	25
Brug af PBC-funktionen (afspilningskontrol)	25

Ændring af opsætning

Indstilling for dvd-afspiller	
- General Setup Page	27
Indstillinger for digital lydudgang	
- Audio Setup Page	28
Sprogindstillinger for dvd-afspilning	
- Language Page	29
Indstillinger for censur	
- Parental Setup Page	30
Slå censur-indstilling til og fra	
- Parental Control	30
Indstilling af adgangskoden	
- Password	30
Forberedelse til indledende censurindstilling - Level	31
Kontrollere videosignaler modtaget fra den tilsluttede enhed	31
Valg af farvesystem for indgangsvideosignalet	31
Indstillinger med brug af S-MENU-knappen på skærmen	32
Sådan indstilles præference	32
Vende billedet om	34
Indstilling af referencelydstyrke	34

Yderligere oplysninger

Vedligeholdelse	35
Bemærkninger om diske	36
Om MP3-filer	37
Specifikationer	38
Fejlsøgning	39
Fejldisplay	40
Sprogkodeliste	41

Velkommen!

Tillykke med dit køb af Sony bærbar dvd-afspiller. Du vil få endnu større glæde af dens forskellige funktioner med:

- Afspilning af dvd/video-cd/lyd-cd.
- Understøtter DTS/Dolby Digital via optisk digital udgang.
- Afspilning af MP3/JPG/DivX-fil (optaget på cd-rom/cd-r/cd-rw).
- **Medfølgende fjernbetjeningsstilbehør**
Kort-fjernbetjening
RM-X708

Læs denne betjeningsvejledning grundigt inden du tager afspilleren i brug, og gem den til fremtidig brug.

Ophavsrettigheder

Dette produkt indeholder teknologi til ophavsretsbeskyttelse, der er beskyttet af erstatningskrav af visse patenter i USA og andre intellektuelle ejendomsrettigheder ejet af Macrovision Corporation og andre rettighedsejere. Brug af denne teknologi til ophavsretsbeskyttelse skal autoriseres af Macrovision Corporation, og er beregnet til fremvisning i private hjem og anden begrænset brug, med mindre Macrovision Corporation har givet autorisation til andet. Imitation og demontering er forbudt.

Fremstillet på licens fra Dolby Laboratories. "Dolby", "Pro Logic" og dobbelt-D-symbolet er varemærker, som tilhører Dolby Laboratories.

"DTS", "DTS Digital Surround" og "DTS Digital Out" er varemærker, som tilhører Digital Theater Systems, Inc.



DivX er et registreret varemærket, som tilhører DivXNetworks, Inc.



Se DivX®-videoer

Om DivX-videofiler

DivX® er en komprimeringsteknologi til videofiler udviklet af DivXNetworks, Inc. Dette produkt er et officielt DivX®-certificeret produkt, som kan afspille videodata i formaterne DivX® 5, DivX® 4, DivX® 3 og DivX® VOD.

Du kan afspille data-cd'er og data-dvd'er, der indeholder DivX-videofiler.

DivX-videofiler af formater, der opfylder ISO 9660 niveau 1/niveau 2 eller dets udvidede format, Joliet

— DivX-videofiler af formater, der opfylder UDF.



Data-cd'er og data-dvd'er, som afspilleren kan afspille

Afspilning af data-cd'er (cd-rom/cd-r/cd-rw) og data-dvd'er (dvd-r/dvd-rw/dvd+r/dvd+rw) på denne afspiller er underkastet bestemte vilkår:

— På data-cd'er, der ud over MP3-lydspor eller JPEG-billedfiler indeholder DivX-videofiler, kan du vælge filen og afspille.

Se side 16 for nærmere oplysninger om afspilning af DivX-filer.

Forsigtighedsregler

Læs følgende forsigtighedsregler, inden du installerer og bruger afspilleren, for at undgå risiko for alvorlige personskader eller ulykker.

Om sikkerhed

Stik ikke fremmedlegemer ind i DC IN 12 V-stikket.

Om strømkilder

- Brug lysnet eller bilbatteri (12 V jævnstrøm).
- Brug den medfølgende lysnetadapter til hjemmebrug. Brug ikke en anden lysnetadapter, da det kan forårsage funktionsfejl.

Stikkets polaritet



- Tilslut lysnetadapteren til en let tilgængelig lysnetstikkontakt. Hvis du bemærker noget unormalt ved lysnetadapteren, skal du straks afbryde den fra lysnetstikkontakten.
- Afspilleren er ikke afbrudt fra vekselstrømskilden (lysnettet), så længe den er tilsluttet en lysnetstikkontakt, heller ikke hvis selve afspilleren er slukket.
- Afbryd strømforsyningen (lysnetadapter eller bilbatteriledning), hvis afspilleren ikke skal bruges i længere tid. Afbryd lysnetadapteren fra lysnetstikkontakten ved at tage fat om stikket. Træk aldrig i selve ledningen.

Om varmeudvikling

Der kan udvikles varme i afspilleren, hvis den bruges i et længere tidsrum, men det er ikke en funktionsfejl.

Af hensyn til førerens sikkerhed

Overhold de lokale færdselsregler.

- Ved kørsel
 - Føreren må ikke se på eller betjene afspilleren. Opmærksomheden kan blive afledt, så der sker en ulykke.
 - Føreren må ikke bruge hovedtelefoner. Opmærksomheden kan blive afledt, så der sker en ulykke. Parker bilen et sikkert sted, når føreren vil se og betjene afspilleren eller bruge hovedtelefoner.

- Ved betjening
 - Stik ikke hænder, fingre eller fremmedlegemer ind i afspilleren. Det kan medføre personskader eller beskadigelse af afspilleren.
 - Pas særligt på ikke at få viklet ledningstråden til hovedtelefonerne omkring halsen, så du ikke kommer til skade eller bliver kvalt, hvis køretøjet foretager en pludselig bevægelse.
 - Opbevar små dele utilgængeligt for børn.
- Hvis afspilleren ikke virker, skal du først gennemgå tilslutningerne. Hvis alt er i orden, skal du kontrollere sikringen.
- Hvis bilen har været parkeret i direkte sollys, skal du lade afspilleren køle ned, inden du bruger den.
- Undgå at installere afspilleren på steder, der:
 - udsættes for temperaturer under 0 °C eller over 45 °C.
 - udsættes for direkte sollys
 - er nær varmekilder (f.eks. varmeapparater)
 - udsættes for regn eller fugt
 - udsættes for meget støv eller snavs
 - udsættes for kraftige rystelser
 - udsættes for varme: Hold afspilleren på afstand af køretøjsdele, som varmes op ved drift, f.eks. slanger, højspændingsledninger og bremsesystem-dele. Sørg for, at der er tilstrækkelig plads omkring afspillerens åbninger for at beskytte imod overophedning.

Henvend dig til nærmeste Sony-forhandler, hvis du har spørgsmål om afspilleren eller der opstår problemer med den.

Kondensvand

I regnvejr eller i fugtige områder, kan der dannes kondensvand inden i linserne. Hvis det sker, fungerer afspilleren ikke korrekt. Tag i så fald disken ud, og vent ca. en time, indtil fugten er fordampet.





Sådan sikres en høj lyd kvalitet

Pas på ikke at spilde juice el.lign. på afspilleren eller diskene.

Om denne vejledning

Regler

- Instruktionerne i denne vejledning beskriver primært, hvordan afspilleren bruges vha. knapperne på den medfølgende fjernbetjening.
- "Dvd" kan bruges som en generel betegnelse for dvd-video, dvd-r/dvd+r og dvd-rw/dvd+rw.
- Nedenstående ikoner bruges i denne

Ikon	Betydning
	Funktioner på dvd-videoer eller dvd-r'er/dvd-rw'er eller dvd+r'er/dvd+rw'er i video-indstilling eller på dvd-rw'er i VR (video-optagelse) -indstilling
	Funktioner på video-cd'er eller cd-r'er/cd-rw'er i video-cd-format
	Funktioner på musik-cd'er eller cd-r'er/cd-rw'er i musik-cd-format
	Funktioner på filer i MP3-format gemt på cd-rommer/cd-r'er/cd-rw'er
	Funktioner på filer i JPEG-format gemt på cd-rommer/cd-r'er/cd-rw'er
	Funktioner på filer i DivX-format gemt på cd-rommer/cd-r'er/cd-rw'er, dvd-r'er/dvd+r'er eller dvd-rw'er/dvd+rw'er

Om de diske, der kan afspilles på afspilleren

Afspilleren kan afspille følgende diske:

- Dvd
- Dvd-r/dvd+r
- Dvd-rw/dvd+rw
- Video-cd
- Lyd-cd
- Cd-r/cd-rw

Disktype	Etiket på disk	
Dvd-videoer		
		
	DVD + ReWritable	DVD + R
Video-cd'er		
		
Lyd-cd'er		
		
MP3-filer/ JPEG-filer/ DivX®-filer		
		

"DVD VIDEO", "DVD-R" og "DVD-RW" er varemærker.

Bemærkninger om cd-r'er (cd'er, der kan optages på)/cd-rw'er (cd'er, der kan skrives på flere gange)/ dvd-r'er (dvd'er, der kan optages på)/dvd+r'er/dvd-rw'er (dvd'er, der kan skrives på flere gange)/ dvd+rw'er

- Nogle cd-r'er/cd-rw'er/dvd-r'er/dvd+r'er/dvd-rw'er/dvd+rw'er (afhængigt af det udstyr, der bruges til optagelse, eller diskens tilstand) kan ikke afspilles på denne afspiller.
- Du kan ikke afspille en cd-r/cd-rw, der ikke er afsluttet*.
- Du kan ikke afspille en cd-r/cd-rw, der er optaget i Multi Session.
- Du kan afspille MP3/JPEG/DivX-filer, der er optaget på cd-rom, cd-r, cd-rw, dvd-r, dvd+r, dvd-rw og dvd+r.

* En nødvendig proces for, at en optaget cd-ri/cd-rw-disk kan afspilles på en lyd-cd-afspiller.

Dvd-regionskoder denne afspiller kan afspille

Der er påtrykt en regionskode på afspillerens underside. Afspilleren kan kun afspille dvd'er, der er mærket med identiske regionskoder.

Dvd'er mærket  afspilles også på denne afspiller.

Hvis du forsøger at afspille en anden dvd, bliver meddelelsen "Wrong Region" vist på skærmen.

Afhængigt af dvd'en, vil der ikke altid være en indikation af regionskode, selv om afspilning af dvd'en er forbudt ifølge områderestriktioner.

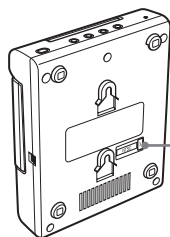

Regionskode

Bemærkning om billedspring

Hvis en dvd har revner, er beskadiget el.lign. vil den ikke altid kunne læses, eller billedet kan springe.

I meget sjældne tilfælde kan afspilningslyden springe, fordi den ikke er kompatibel med afspilleren.

I så fald skal du bringe disken og afspilleren til den nærmeste Sony-forhandler.

Forsigtighedsregler

- Afspilleren **KAN IKKE** afspille disse diske.
 - dvd-lyd — dvd-ram
 - dvd-rom — cd-g
 - svcd — cd-i
 - foto-cd — vsd
 - aktiv-lyd (data)
 - cd-ekstra (data)
 - blandet cd (data)
 - cd-rom (andre data end MP3/JPEG/DivX-fil)
- Dette produkt indeholder teknologi til ophavsretsbeskyttelse, der er beskyttet af erstatningskrav af visse patenter i USA og andre intellektuelle ejendomsrettigheder ejet af Macrovision Corporation og andre rettighedsejere. Brug af denne teknologi til ophavsretsbeskyttelse skal autoriseres af Macrovision Corporation og er beregnet til fremvisning i private hjem og anden begrænset brug, med mindre Macrovision Corporation har givet autorisation til andet. Imitation og demontering er forbudt.

Bemærkning om PBC

(afspilningskontrol)

Afspilleren opfylder video-cd-standardernes Ver. 1.1 og Ver. 2.0. Du kan afspille på to måder, afhængigt af disktypen.

Disktype	Du får
Video-cd'er uden PBC-funktioner (Ver. 1.1-diske)	Videoafspilning (levende billeder) og musik.
Video-cd'er med PBC-funktioner (Ver. 2.0-diske)	<ul style="list-style-type: none"> • Interaktiv software med menuskærme vist på skærmen (PBC-afspilning, side 25). • Videoafspilningsfunktioner. • Stillbilleder i høj opløsning, hvis de findes på disken.

Bemærkning om DTS-kodede cd'er

Når du afspiller DTS*-kodede cd'er, kommer der mere støj fra de analoge stereoudgange. For at undgå eventuel beskadigelse af lydsystemet skal forbrugeren tage de relevante forsigtighedsregler ved tilslutning af afspillerens analoge stereoudgange til forstærkeren. For at lytte til DTS Digital Surround™-afspilning, skal der sluttes et 5,1-kanals DTS Digital Surround™-dekodersystem til afspillerens digitale udgang.

* "DTS", "DTS Digital Surround" og "DTS Digital Out" er varemærker tilhørende Digital Theater Systems, Inc.

Terminologi for diske

Dvd-struktur

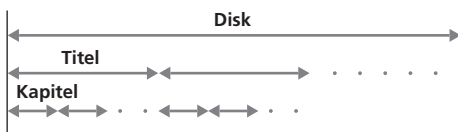

Video-cd/lyd-cd-struktur

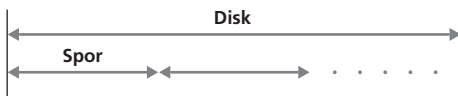

• Titel

Det længste afsnit af et billede eller et musikstykke på en dvd, f.eks. en film for videosoftware, eller et album for lydsoftware.

• Kapitel

Afsnit af et billede eller af musik, der er mindre end titler. En titel er sammensat af flere kapitler. Hvert kapitel tildeles et kapitelnummer, så du kan finde kapitlet. Afhængigt af disken, vil der ikke altid være optaget kapitler.

• Spor

Afsnit af et billede eller af musik på en video-cd/lyd-cd. Hvert spor tildeles et spornummer, så du kan finde sporet.

• Sekvens

På en video-cd med PBC (afspilningskontrol)-funktioner, opdeles menu-skærme, levende billeder og stillbilleder i afsnit kaldet "sekvenser". Hver sekvens tildeles et sekvensnummer, så du kan finde en bestemt sekvens.

Tilslutning

Afspilleren leveres med to typer strøm kabel. Når du bruger afspilleren i bilen, skal du tilslutte afspilleren til lighterkontakten. Når du bruger afspilleren hjemme, skal du tilslutte den til lysnetstikkontakten.

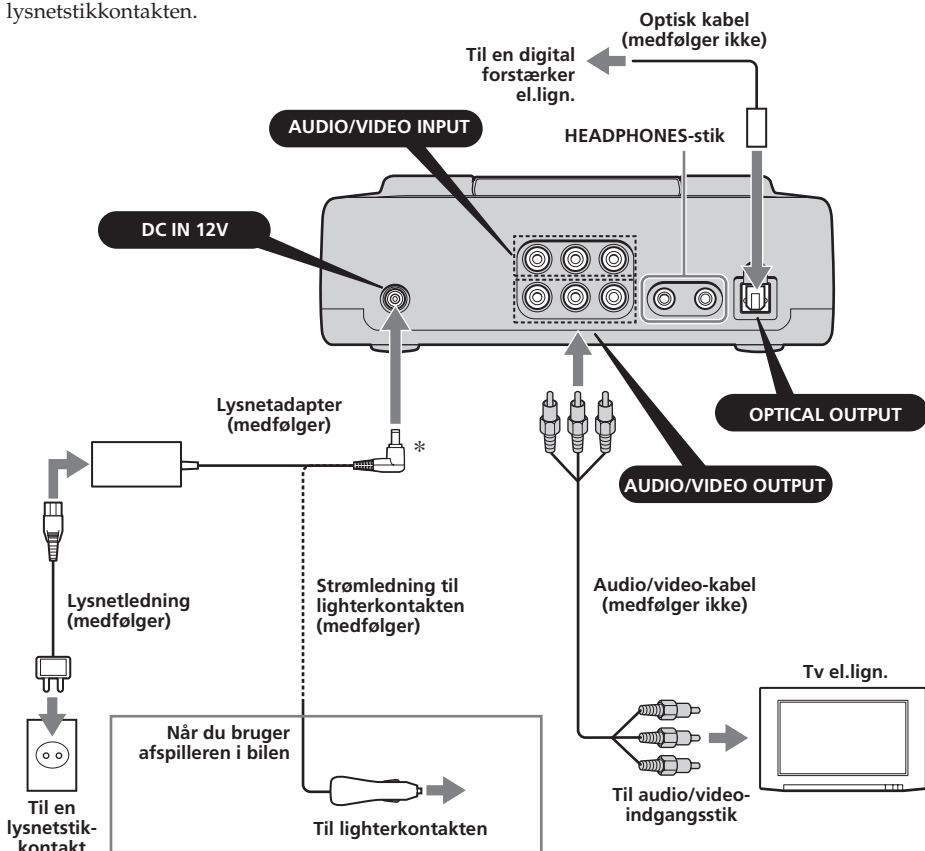

Om AUDIO/VIDEO OUTPUT-stik

Du kan tilslutte et tv til AUDIO/VIDEO OUTPUT-stikkene for at udsende det indhold, der afspilles på afspilleren. Forbind audio/video-kablets gule stik til video-stikkene på både tv'et og afspilleren, og forbind det hvide stik og det røde stik til henholdsvis det hvide (venstre audio) stik og røde (højre audio) stik.

Om AUDIO/VIDEO INPUT-stik

Du kan tilslutte en videobåndoptager el.lign. til AUDIO/VIDEO INPUT-stikkene for at sende det indhold, der afspilles på enheden. Du kan tilslutte enheden på samme måde som beskrevet i "Om AUDIO/VIDEO OUTPUT-stik" ovenfor.

Om HEADPHONES-stik

Du kan tilslutte de 2 sæt hovedtelefoner til HEADPHONES-stikkene.

Bemærkninger

- Ved tilslutning af en anden enhed til afspilleren skal du sørge for at tilslutte afspilleren til strømkilden, efter at alle andre tilslutninger er udført.
- Hvis der sidder aske el.lign. inden i lighterkontakten, kommer der ikke kontakt mellem strømledningstikket og kontakten, og stikket kan blive meget varmt ved brug. For at undgå dette skal du kontrollere kontakten og om nødvendigt rense den, inden du tilslutter strømledningen.

* Stikkets polaritet



Installere afspilleren i en bil

Afspilleren kan installeres i en bil med brug af det medfølgende installationsbræt og monteringsstropper.

1 Hag monteringsstropperne til beslagene på installationsbrættet som følger.

Ved fastsætning bag ved nakkestøtten



Ved fastsætning bag ved sædet

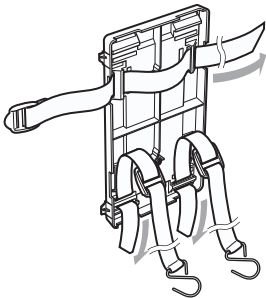

Ved fastsætning på midterkonsollen

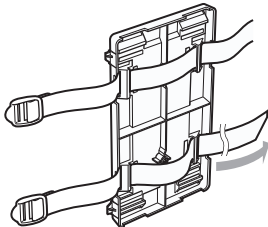

2 Fastsæt de runde kroge på bilen.

Sørg for at hage installationsbrættet på stabile genstande, f.eks. sædets nakkestøtteholdere eller sædeskinnerne.

3 Vind eventuelt løsthængende dele af remmene op for at sikre installationsbrættet.

Eksempel: Når afspilleren er fastsat bag ved nakkestøtten

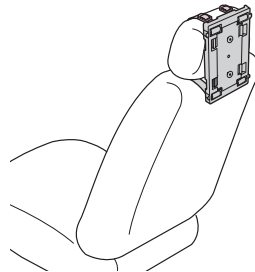

Eksempel: Når afspilleren er fastsat bag ved sædet

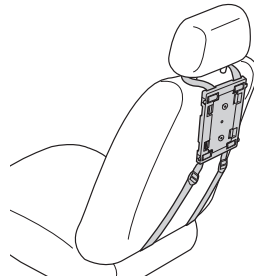

Eksempel: Når afspilleren er fastsat på midterkonsollen

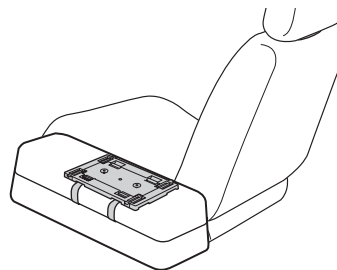

Når afspilleren er fastsat på midterkonsollen

- Når der ses billedforstyrrelser, eller der opstår lydbortfald pga. rystelser fra bilen, kan du anbringe et affjedrende materiale under afspilleren.
- Hvis der er et mellemrum mellem midterkonsollens overside og afspillerens underside, skal du udfylde mellemrummet med et materiale med optimal tykkelse, så afspilleren bliver stabil.

Fastsætte afspilleren på installationsbrættet

Skud afspilleren ind på brættet, indtil den sidder stabilt.

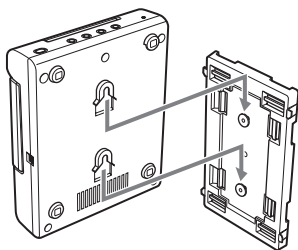

Når afspilleren er fastsat bag ved sædet

Afspilleren er installeret med bunden i vejret. Følg fremgangsmåden nedenfor for at vende billedet på skærmen om og skifte lydkanaler for at bruge afspilleren.

- 1 Åbn afspillerens skærm, drej den 180 grader, og luk den derefter med skærmen vendende opad.

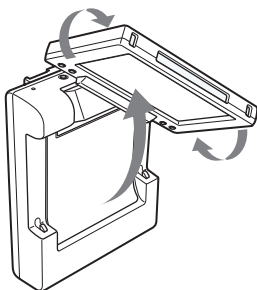

- 2 Tænd afspilleren, og tryk derefter på **REVERSE** på skærmen.

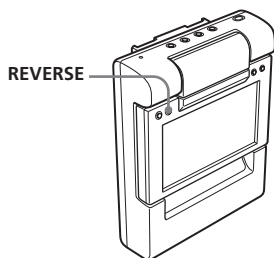

For at annullere dette skal du trykke på **REVERSE** igen.

Nulstilling af afspilleren

Inden du betjener afspilleren for første gang, skal du nulstille afspilleren.

Tryk på **RESET** med en spids genstand, f.eks. en kuglepen. Hvis du trykker hårdt på den med en nål, kan det beskadige afspilleren.

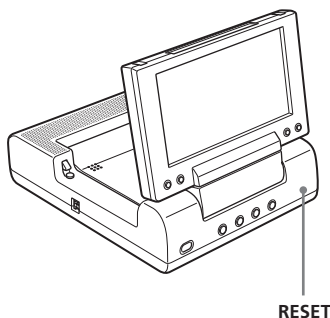

Bemærkninger

- Når du trykker på **RESET**, kan nogle af de tidligere indstillinger gå tabt. Hvis det sker, skal du lave indstillingerne igen.
- Det tager ca. 10 sekunder for afspilleren at nulstille sig selv efter tryk på **RESET**. Isæt ikke en disk i løbet af dette tidsrum. I modsat fald kan afspilleren ikke nulstilles korrekt.

Knappernes placering

MV-650STR

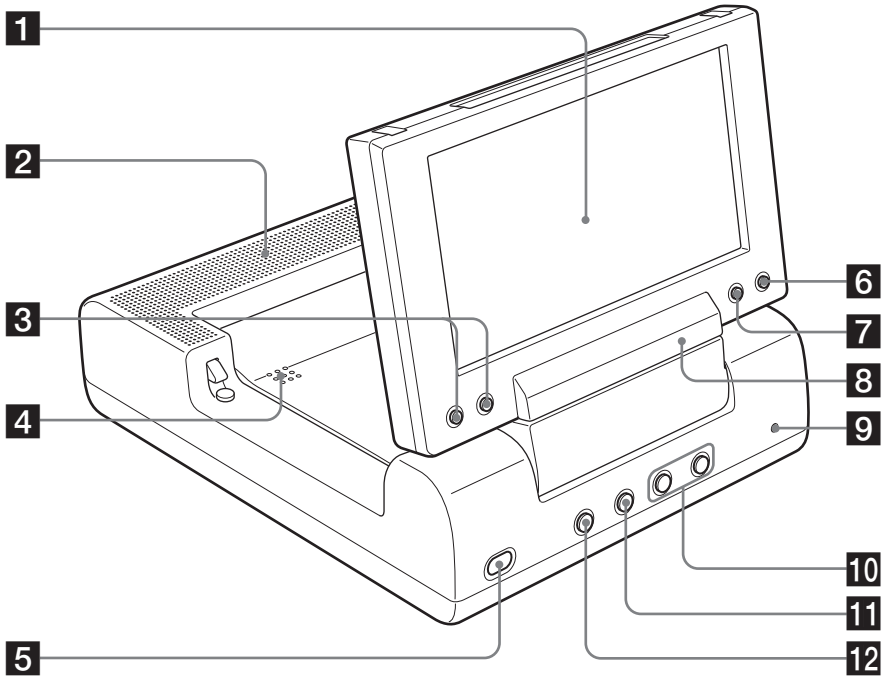

Se de nævnte sider for nærmere oplysninger.

- 1** Skærm
- 2** Højtalere (venstre/højre)
- 3** **VOLUME +/- knapper 14, 31, 32, 34**
Til at skrue op eller ned for lydstyrken eller til at vælge punktet ved menubetjening.
- 4** **PUSH OPEN 14**
Til at åbne og lukke diskdækslet.
- 5** **POWER (til/fra) -knap 14, 31, 34**
Til at tænde/slukke afspilleren.
- 6** **S-MENU-knap 32**
Til at lave forskellige display-indstillinger.
- 7** **Reverse-knap 11, 34**
Til at vende billeder om og omvende udgangssignalet for lydkanaler.
- 8** **Modtager til kort-fjernbetjeningen**
- 9** **RESET-knap 11**

- 10** **I◀◀ (foregående)/▶▶ (næste) -knapper 15**
- 11** **■ (stop) -knap 15, 16, 17, 20**
- 12** **▶|| (afspil/pause) -knap 14, 15, 16, 17**

fortsættes på næste side →

Kort-fjernbetjening RM-X708

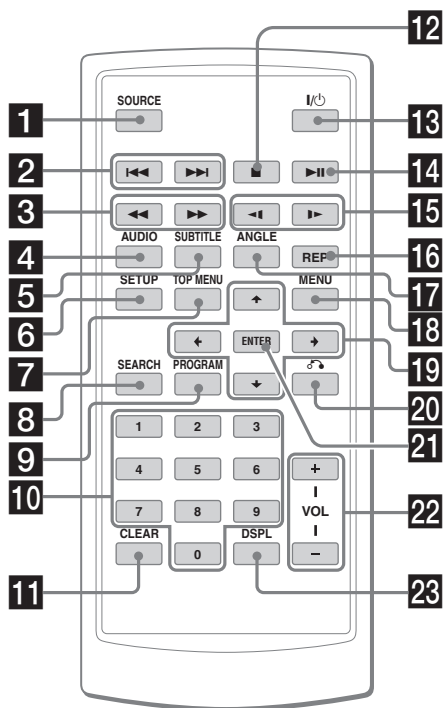

Se de nævnte sider for nærmere oplysninger.

- 1** SOURCE-knap 31
Til at vælge indgangskilden.
- 2** ◀◀/▶▶ (foregående/næste) -knapper 15, 25
- 3** ◀◀ (tilbagespoling)/▶▶ (fremspoling) -knapper 15
- 4** AUDIO-knap 24, 25
Til at skifte lydudgang/lydsprog.
- 5** SUBTITLE-knap 22
Til at skifte undertekstsproget ved afspilning af en dvd.
- 6** SETUP-knap 26, 27, 30, 31
Bruges til at udføre menubetjening.
- 7** TOP MENU-knap 23, 25
Til at vise top-menuen for en optaget dvd.
- 8** SEARCH-knap 15
Til at angive et ønsket sted på en disk efter kapitel, titel eller spor.
- 9** PROGRAM-knap 17, 20
Til at aktivere programafspilning.
- 10** Talknapper 14, 15, 20, 25

De tilsvarende knapper på kort-fjernbetjeningen styrer de samme funktioner som knapperne på afspilleren.

Anvisningerne i denne vejledning beskriver, hvordan du betjener afspilleren ved primært at bruge kort-fjernbetjeningen.

Råd

Se "Udskiftning af kort-fjernbetjeningens litiumbatteri" for nærmere oplysninger om udskiftning af batteriet (side 35).

- 11** CLEAR-knap 20, 30
- 12** ■ (stop) -knap 15, 16, 17, 20
- 13** I/⏻ -knap 14
- 14** ▶▶ (afspil/pause) -knap 14, 15, 16, 17
- 15** ◀◀ (langsomt tilbage)/▶▶ (langsomt fremad) -knapper 15
- 16** REP-knap 18, 19
Til at vælge gentage-indstilling (dvd/video-cd/lyd-cd) eller afspilningsindstilling (MP3/JPEG/DivX).
- 17** ANGLE-knap 24
Til at vælge flere forskellige synsvinkler ved afspilning af en dvd.
- 18** MENU-knap 17, 23
Til at vise den optagede dvd-menu.
- 19** ↑/↓/◀/▶ -knapper 15, 17, 20, 23, 26, 30, 31
- 20** ↶ (tilbage) -knap 25
- 21** ENTER-knap 15, 17, 20, 23, 26, 27, 30, 31
Til at indføre en indstilling.
- 22** VOL (+/-) knapper 14
- 23** DSPL-knap 17, 21
Til at vise diskens tidsdata.

Betjening ved afspilning

For at	Gør dette
Standse afspilning	Tryk på ■* ¹
Udkaste disken	Tryk på PUSH OPEN på afspilleren, efter disken er standset.
Holde pause	Tryk på ► * ² . Tryk igen for at fortsætte afspilning.
Gå til det næste kapitel, spor eller sekvens	Tryk på ►►
Gå tilbage til det foregående kapitel, spor eller sekvens	Tryk på ◀◀
Rykke hurtigt frem/ hurtigt tilbage	Trykke på ►►/◀◀ ved afspilning* ³ * ⁴ Hvert tryk ændrer afspilningshastigheden som følger: 2 gange normal hastighed → 4 gange normal hastighed → 8 gange normal hastighed → 16 gange normal hastighed → 32 gange normal hastighed → normal afspilnings hastighed.
Rykke langsomt frem (kun dvd/video-cd)/ Langsomt tilbage (kun dvd)	Trykke på ►/◀ ved afspilning * ⁴ Hvert tryk ændrer afspilningshastigheden som følger: 1/2 gang normal hastighed → 1/4 gang normal hastighed → 1/8 gang normal hastighed → 1/16 gang normal hastighed → normal afspilningshastighed.

*¹ Hvis fortsæt-afspilningsfunktionen er aktiveret, kan du fortsætte afspilning senere ved at trykke på ►||. Se "Fortsæt-afspilning" (side 16) for nærmere oplysninger.

*² Dvd/video-cd/JPEG

"||" vises på skærmen.

*³ Dvd/video-cd/JPEG/DivX

Der udsendes ingen lyd ved fremspoling eller tilbagespoling.

*⁴ En MP3-disk vender tilbage til normal afspilning, når en MP3-fil slutter.

Direkte søgning efter et kapitel/titel/spor

1 Tryk på (SEARCH) for at vise søgeskærmen.

• Dvd

Hver gang du trykker på (SEARCH), ændres søgeskærmen som følger:

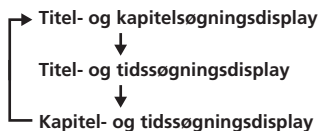

Du kan vælge de viste punkter ved at trykke på ◀ eller ▶ -knappen.

- Video-cd/lyd-cd* Hver gang du trykker på (SEARCH), ændres søgeskærmen som følger:

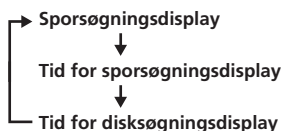

Du kan vælge de viste punkter ved at trykke på ◀ eller ▶ -knappen.

2 Tryk på talknapperne for at indføre det ønskede kapitel/titel/spornummer.

Når "Title" og "Chapter" vises

Title 01 / 01 Chapter -- / 01

Når "Title" og "Time" vises

Title 01 / 01 Time - : - : - -

3 Tryk på (ENTER).

* Du kan bruge talknapperne på kort-fjernbetjeningen til at vælge sporet.

Bemærk

Du kan ikke vælge "0".

Fortsæt-afspilning

Du kan fortsætte afspilning fra det sted, hvor afspilning er blevet standset. Afspilleren husker stedet, selv efter strømmen er slået fra.

1 Ved afspilning skal du trykke på ■ for at standse.

Afspilleren husker det sted, hvor afspilning blev standset.

- Dvd/video-cd/lyd-cd
"Press Play Key To Continue" vises på skærmen.

2 Tryk på ►|| for at begynde afspilning.

Afspilning begynder fra det sted, hvor afspilning er blevet standset.

- MP3/JPEG/DivX
Når fortsæt-afspilning er aktiveret, begynder afspilning fra begyndelsen af den MP3/JPEG/DivX-fil (spor), hvor du har standset afspilning.

Bemærkninger

- For at deaktivere fortsæt-funktionen skal du trykke på ■ igen, mens afspilning er standset. "Press Play Key To Continue" vises på skærmen på dette tidspunkt.
- Funktionen til fortsættelse af afspilning deaktiveres, når disken udkastes.

Brug af MP3/JPG/DivX®-menu

1 Isæt en disk, der indeholder MP3-, JPEG- eller DivX-filer.

Skærm-eksempel:

- for MP3

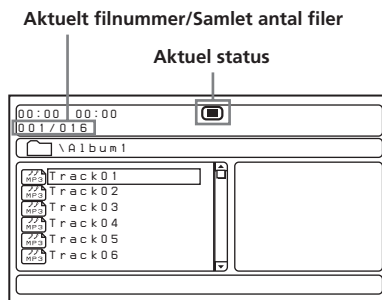

- for JPEG

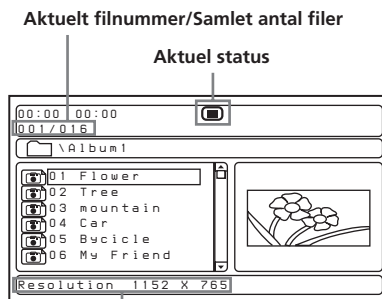

Opløsning for aktuel fil

- for DivX

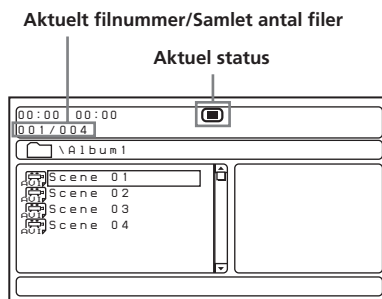

2 Tryk på ►II.

Afspilning begynder, og MP3/JPEG/DivX-menuen vises på skærmen.

Skærm-eksempel for MP3:

Aktuelt filnummer/Samlet antal filer

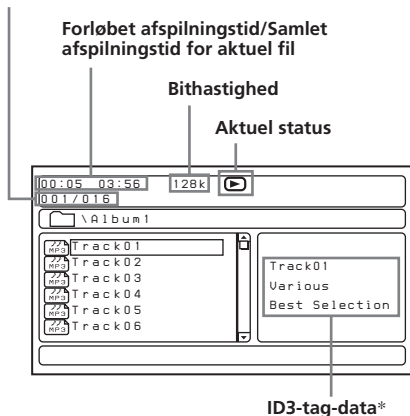

* Denne afspiller understøtter ID3-tag for MP3-filer, version 1.0.

Sådan vælges en mappe eller en fil

Mens afspilleren er standset, skal du bruge ↑/↓-knapperne til at vælge mappen eller en fil, og derefter trykke på (ENTER).

Når du trykker på (ENTER) efter valg af en mappe, vises filer inden i mappen.

Sådan vælges display-indstilling

Tryk på (PROGRAM). For MP3 skal du trykke på (PROGRAM) i stop-indstilling.

Hver gang du trykker på (PROGRAM), ændres skærmen til mappe-indstilling eller filliste-indstilling. I filliste-indstilling kan du se alle filerne på disken.

Hvis du trykker på (DSPL), kan du ændre display-indstillingen til den aktuelle status.

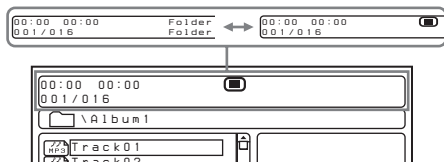

Brug af miniature-indstilling på JPEG-disk

1 Tryk på ■ mens JPEG-billedet vises.

Der vises billeder af filer på 12 underskærme.

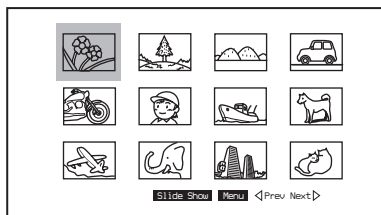

2 Vælg det billede, du vil se, ved at trykke på ↑/↓/←/→-knapperne, og tryk på (ENTER).

Der vises et JPEG-billede på skærmen.

For at gå til den næste eller foregående JPEG-billedliste, skal du trykke på ↑/↓/←/→ for at vælge "< Prev" eller "Next >", og derefter trykke på (ENTER).

For at se billederne som en billedfremvisning skal du trykke på

↑/↓/←/→ for at vælge Slide Show, og derefter trykke på (ENTER).

Billedfremvisningen begynder fra det valgte billede.

For at vende tilbage til MP3/JPG/DivX-menuen skal du trykke på (MENU).

Sådan ser du de vigtigste fjernbetjeningsfunktioner

Du kan se de vigtigste fjernbetjeningsfunktioner i miniature-indstilling.

Tryk på ↑/↓/←/→ for at vælge "Menu", og tryk derefter på (ENTER).

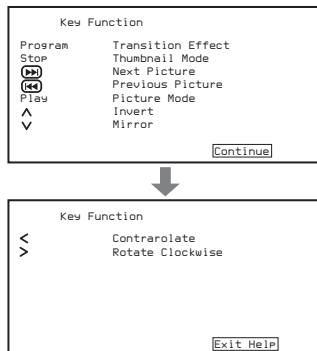

fortsættes på næste side →

Sådan vælges afspilningsindstilling

Tryk på **(REP)** for at vælge afspilningsindstilling.

Hver gang du trykker på **(REP)**, ændres afspilningsindstillingen som følger:

• MP3/JPEG

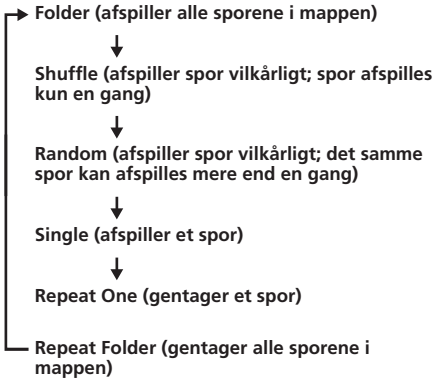

• DivX

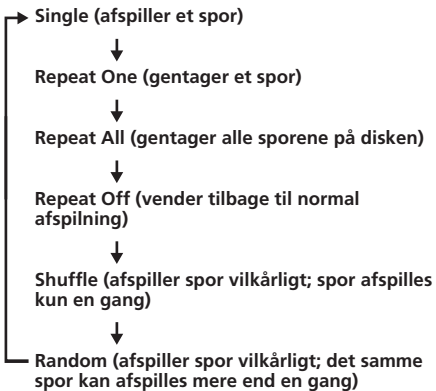

Bemærkninger

- Ved afspilning kan du ikke ændre en mappe eller fil med MP3/JPG/DivX-menuen. Kun filerne i den valgte mappe kan vælges med **◀◀/▶▶**-knappen. For at skifte mappe skal du standse afspilning.
- Navne på MP3-mapper og filer vises korrekt, når de kun består af bogstaver, tal eller symboler. Tegn, som denne enhed ikke understøtter, vises som "-".

DivX®-videofiler, som afspilleren kan afspille

Afspilleren kan afspille data optaget i DivX-format og data med filtypenavnet ".AVI" eller ".DIVX". Afspilleren afspiller ikke filer med filtypenavnet ".AVI" eller ".DIVX", hvis de ikke indeholder en DivX-video.

Bemærkninger

- Afspilleren kan ikke altid afspille en DivX-video-fil, når filen er sammensat af to eller flere DivX-videofiler.
- Afspilleren kan ikke afspille en DivX-videofil med en størrelse på over 720 (bredde) × 576 (højde)/ 2 GB.
- Afhængigt af DivX-videofilen kan billedet være uskarpt, eller lyden kan springe.
- Afspilleren kan ikke afspille visse DivX-videofiler med en længde på over 3 timer.
- Afhængigt af DivX-videofilen kan billedet gå i pause eller være uskarpt. I så fald anbefales det at lave filen ved en lavere bithastighed. Hvis der stadig er støj på lyden, er MP3 det anbefalede lydformat. Bemærk dog, at denne afspiller ikke opfylder formatet WMA (Windows Media Audio).
- Pga. den komprimeringsteknologi der bruges i DivX-videofiler, kan det tage nogen tid, før billedet vises, efter du har trykket på **▷**.
- Afhængigt af DivX-videofilen følger lyden ikke altid billedet på skærmen.

Afspille gentaget (Repeat Playback)



Du kan afspille alle kapitler eller titler på en disk, eller et enkelt spor gentaget.
Du kan bruge en kombination af Program Playback-indstilling.

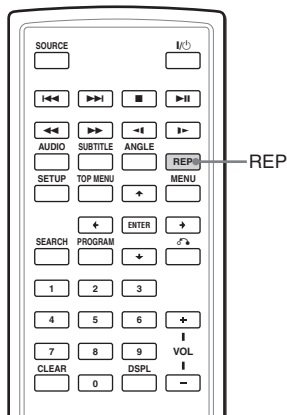

Tryk på **REP** ved afspilning.

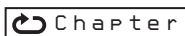

Hver gang du trykker på knappen, ændres gentage-afspilningsindstillingen som følger:

• Dvd

- **Chapter:** gentager det aktuelle kapitel.
 - ↓
- **Title:** gentager den aktuelle titel på en disk.
 - ↓
- **ALL:** gentager alle titler og kapitler på disken.

• Video-cd (kun når PBC er slået fra)/lyd-cd

- **Track:** gentager det spor, der afspilles nu.
 - ↓
- **ALL:** gentager alle spor på disken.

Sådan vendes tilbage til normal afspilning

Tryk gentagne gange på **REP**, indtil gentage-ikonen forsvinder.

Lave dit eget program (Program Playback)



Du kan afspille indholdet af en disk i en ønsket rækkefølge ved at ordne rækkefølgen af titler, kapitler eller spor på disken og lave dit eget program. Du kan programmere op til 20 titler, kapitler og spor.

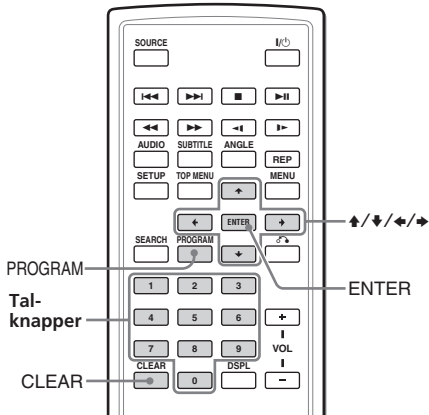

1 Tryk på (PROGRAM).

Programmenu-skærmen vises.

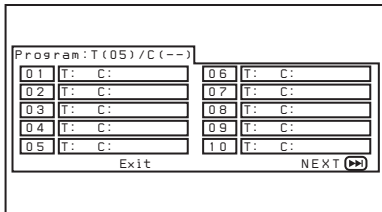

2 Vælg titel, kapitel eller spor, du vil programmere.

- Dvd
- Eksempel: for at vælge kapitel "03" i titel "02".

Tryk på 0, 2, 0 og 3 på talknapperne.

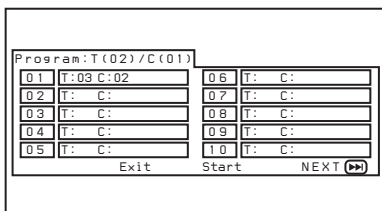

- Video-cd/lyd-cd

Eksempel: for at vælge spor "02".

Tryk på 0 og 2 på talknapperne.

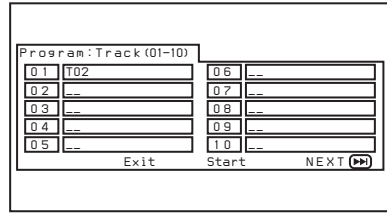

3 Gentag trin 2 for at programmere andre titler, kapitler eller spor.

For at gå til den næste programliste skal du trykke på ↑/↓/←/→-knapperne for at vælge "NEXT (▶▶)", og derefter trykke på (ENTER).

4 Tryk på ↑/↓/←/→-knapperne for at vælge "Start", og tryk derefter på (ENTER).

Sådan gentages programafspilning

Tryk på (REPEAT) for at vælge "(↺) ALL" ved programafspilning. Afspilleren gentager alle programmerede spor.

Sådan vendes tilbage til normal afspilningsindstilling

Tryk på ■ ved programafspilning.

Sådan ændres et program

1 Tryk på (PROGRAM).

2 Tryk på ↑/↓/←/→-knapperne for at vælge "Stop", og tryk derefter på (ENTER).

3 Følg trin 2 i "Lave dit eget program (Program Playback)" for mere programmering.

Sådan annulleres programmet

Tryk på (PROGRAM), når programmenu-skærmen vises.

Vise forløbet tid

DVD VCD CD DivX®

Du kan vise forløbet tid og resterende tid for dvd'er, video-cd'er og lyd-cd'er.

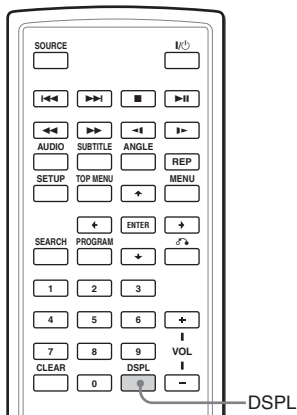

Ved afspilning skal du trykke på **DSPL**.

Den forløbne tid eller resterende tid vises øverst til venstre.

Hver gang du trykker på **DSPL**, ændres displayet som følger:

• Dvd

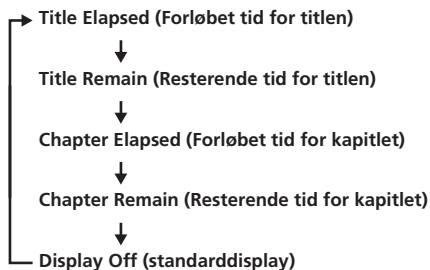

• Video-cd (når PBC er slået til)/DivX

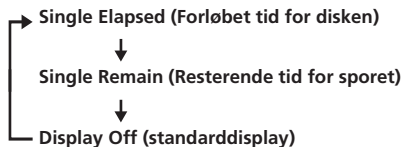

• Video-cd (når PBC er slået fra)/lyd-cd

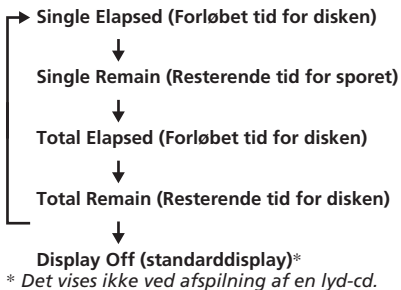

Sådan slås tidsdataene fra

Tryk gentagne gange på **DSPL** for at vælge "OFF."

Ændring af undertekstsproget

På nogle dvd'er er der optaget undertekster på et eller flere sprog. På den type dvd'er kan du slå underteksterne til eller fra eller ændre undertekstsproget.

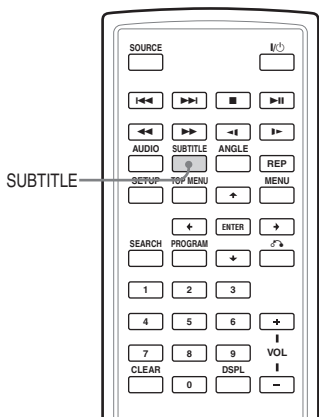

Tryk på **(SUBTITLE)** ved afspilning.

Undertekstsproget vises øverst til venstre.

Eksempel: et undertekstsprog-display

Disken indeholder 2 undertekstsprog, og det første sprog er valgt nu.

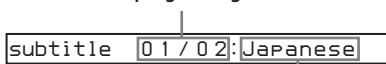

Når underteksten er et sprog, som ikke kan vælges på Setup-menuen, bliver "Others" vist.

Hver gang du trykker på **(SUBTITLE)**, skifter sproget inden for listen over undertekstsprog optaget på disken.

Sådan slås underteksten fra

Tryk gentagne gange på **(SUBTITLE)** for at vælge "Off."

Bemærkninger

- Du kan også skifte undertekstsprog ved at ændre opsætning*. Se "Subtitle" (side 29).
* Du kan kun skifte til et bestemt undertekstsprog vha. DVD SETUP-menuen, hvis sproget findes både på disken og menuen. På nogle diske er det sprog, der først vises, specificeret uanset DVD SETUP-menuindstillingen.
- Det afhænger af dvd'erne, om funktionen er tilgængelig.

Brug af en dvd-menu

Med nogle dvd'er kan du bruge den originale menu, f.eks. titel-menu og dvd-menu. I titel-menu kan du afspille din yndlingssekvens eller sang ved at vælge titler på sange og sekvenser. Du kan vælge et punkt, undertekstsprog, lydssprog osv. ved at vælge en dvd-menu. Indholdet af titel-menuer og dvd-menuer er forskelligt, afhængigt af dvd'en. Ikke alle dvd'er har optagede menuer.

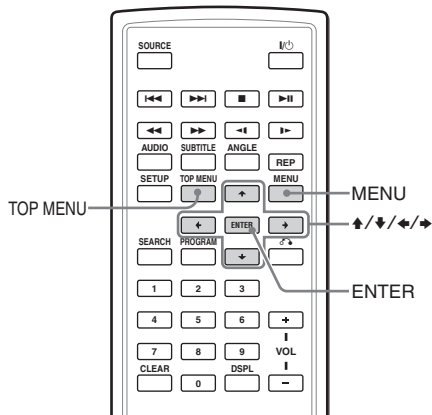

Brug af MENU-knappen

Nogle dvd'er har mere en omfattende menu, der f.eks. indeholder lydssprog, undertekstsprog, titler, kapitler osv.

- 1 Tryk på **MENU** ved dvd-afspilning.
Dvd-menuen vises.
- 2 Tryk på **↑/→/↓/←** for at vælge det ønskede punkt.
- 3 Tryk på **ENTER**.
Gentag trin 2 og 3, hvis yderligere valgskærme vises.

Bemærkninger

- Nogle dvd'er har ikke en dvd-menu, og på nogle dvd'er er indholdet af dvd-menuen og titelmenuen det samme.
- På nogle dvd'er kaldes "DVD Menu" for "MENU".
- På nogle dvd'er kan "Tryk på ENTER" være udtrykt som "Tryk på SELECT" i trin 3.
- Dvd-menuens indhold kan være forskelligt, afhængigt af dvd'erne.
- Læs betjeningsvejledningen til dvd'en.

Brug af TOP MENU-knappen

Nogle dvd'er har en titelmenu. Fra titelmenuen kan du vælge en titel til afspilning. Titler er de længste afsnit af et billede eller musik på en dvd, f.eks. en film eller et album med lydsoftware osv. TOP MENU-knappen kan bruges til at vise den indledende menuskærm.

- 1 Tryk på **TOP MENU** ved dvd-afspilning.
Titel-menuen* (top-menu) vises.
**Indholdet af titlen varierer afhængigt af dvd'en.*
- 2 Tryk på **↑/→/↓/←** for at vælge den ønskede titel.
- 3 Tryk på **ENTER**.
Den valgte titel begynder afspilning.

Ændring af lyd sproget

På nogle dvd'er kan du vælge mellem flere lyd sproge.

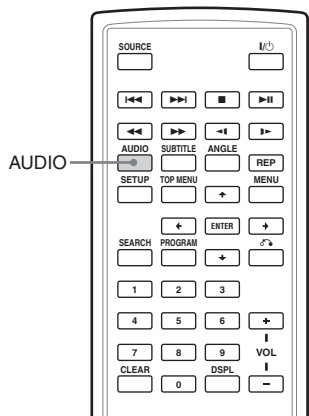

Ved afspilning skal du trykke gentagne gange på **(AUDIO)** for at vælge det ønskede lyd sproge.

Det aktuelle lyd sproge vises øverst til venstre.

Eksempel: et lyd sproge display

Audio 1 / 2 : Dolby-D 2CH English

Formatet på lyd kilden (Dolby D, DTS eller LPCM) vises muligvis.

Når displayet for sprogekoden vises, skal du indføre den sprogekode, der svarer til det ønskede sproge (side 41).

Bemærkninger

- Du kan kun skifte lyd sproge, hvis der er optaget flere lyd sproge på dvd'en.
- Du kan også ændre lyd sprogene ved at bruge dvd-menuen (side 23) eller DVD SETUP-menuen* (side 29).
* Du kan kun skifte til et bestemt lyd sproge vha. DVD SETUP-menuen, hvis sproge findes på både disken og menuen. På nogle diske er det sproge, der først udsendes, specificeret uanset DVD SETUP-menuindstillingen.
- Det afhænger af dvd'erne, om funktionen er tilgængelig.

Ændring af vinkler

Nogle dvd'er har flere forskellige vinkler optaget for bestemte sekvenser. Hvis du har indstillet "Angle Mark" på "On" (side 27), vises en meddelelse ved sekvensen.

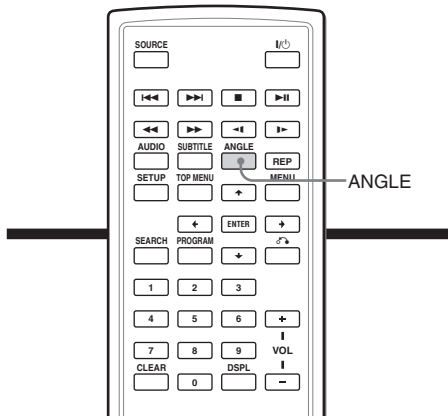

1 Ved afspilning af en dvd med flere forskellige vinkler, skal du trykke på **(ANGLE)**, når en meddelelse vises.

Nummeret på den aktuelt valgte vinkel vises øverst til højre.

2 Tryk gentagne gange på **(ANGLE)** for at vælge nummeret på din yndlingsvinkel, mens vinkelnummeret vises.

Hver gang du trykker på **(ANGLE)**, skifter vinkelnummeret.

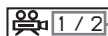

Det aktuelt valgte vinkelnummer/det samlede antal alternative flervinkler

Bemærkninger

- Du kan kun skifte vinklen, hvis der er optaget flere vinkler på dvd'en.
- Det samlede antal optagede vinkler er forskelligt, afhængigt af dvd'erne og sekvenserne.
- Du kan kun skifte vinkel ved normal afspilning. Du kan ikke skifte vinkel, mens du afspiller hurtigt frem/tilbage.
- Når den valgte sekvens med flervinkler vises, skiftes vinklen automatisk til det vinkelnummer, du valgte i trin 2.
- Det afhænger af dvd'erne, om funktionen er tilgængelig.

Ændring af lydudgangen



Du kan vælge den ønskede lydudgang blandt "Stereo", "Mono Left", "Mono Right" eller "Mix-Mono" ved afspilning af video-cd eller lyd-cd.

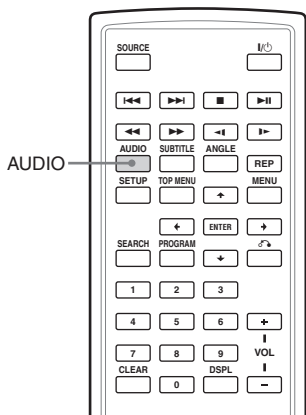

- 1 Tryk på **AUDIO** ved afspilning.
Den aktuelle lyd vises øverst til venstre.
Eksempel: et lydtype-display

Mono Right

- 2 Tryk på **AUDIO** for at vælge den ønskede udgang blandt "Stereo", "Mono Left", "Mono Right" eller "Mix-Mono", mens udgangen vises.
Hver gang du trykker på **AUDIO**, skifter udgangen.

Brug af PBC-funktionen (afspilningskontrol) VCD

Ved afspilning af en PBC-kompatibel video-cd kan du vise PBC-menuen og vælge punktet fra menuen.

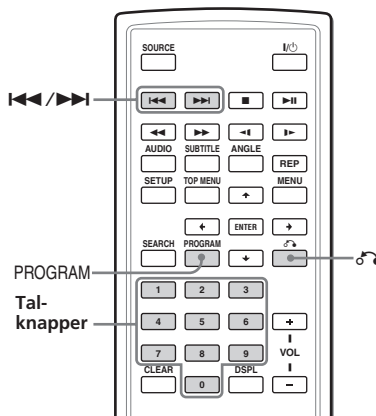

- 1 Begynd afspilning af en video-cd med PBC-funktioner.
Menuen for dit valg vises.
- 2 Tryk på tal-knapperne for at vælge nummeret for det ønskede punkt.
- 3 Følg instruktionerne i menuen for interaktiv betjening.
Se vejledningen til disken, da fremgangsmåden kan være forskellig afhængigt af video-cd'erne.

Sådan vendes tilbage til menuen

Tryk på **↶**.

Råd

For at afspille uden brug af PBC skal du trykke på **TOP MENU**.

"PBC Off" vises på tv-skærmen, og afspilleren begynder uafbrudt afspilning.

For at vende tilbage til PBC-afspilning skal du trykke på **TOP MENU** igen.

Bemærkninger

- Ved afspilning af en video-cd med "PBC ON" skal du trykke på **↶/↷** for at ændre punkt. PBC-menuen vises ikke, men det valgte punkt begynder afspilning.
- Ved afspilning af en video-cd med "PBC ON" skal du trykke på **↶** for at vise PBC-menuen og **▶**-mærket.

Ændring af opsætning

Du kan opsætte og justere afspilleren vha. opsætningsmenuerne på skærmen. De fleste indstillinger skal angives, første gang du bruger afspilleren.

Opsætningsmenuer er:

- General Setup Page (systemindstillinger)
- Audio Setup Page (indstillinger for digital lydudgang)
- Language Page (sprogindstillinger)
- Parental Setup Page (indstilling for censur)

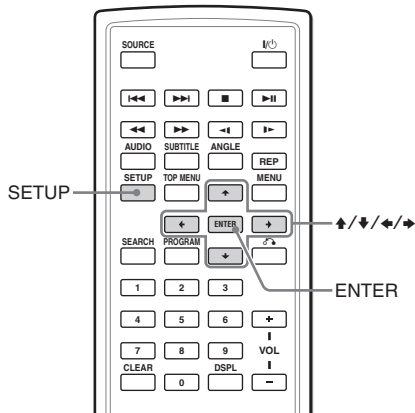

Se "Indstillinger med brug af S-MENU-knappen på skærmen" (side 32) vedrørende indstillinger af skærmen.

1 Tryk på (SETUP).

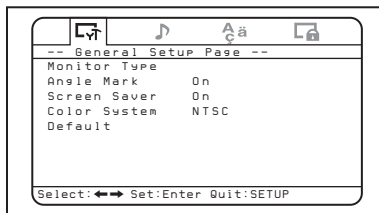

2 Tryk på ← eller → -knappen for at vælge det ønskede punkt.

- ←: General Setup Page
- ♪: Audio Setup Page
- Å ä: Language Page
- 🔒: Parental Setup Page

3 Tryk på (ENTER).

4 Tryk på ↑ eller ↓ -knappen for at vælge den ønskede indstilling.

5 Tryk på (ENTER).

6 Tryk på ↑ eller ↓ eller ← eller → for at vælge (justere) indstillingsvalget.

7 Tryk på (ENTER).

8 Tryk på (SETUP).

Indstilling for dvd-afspiller - General Setup Page

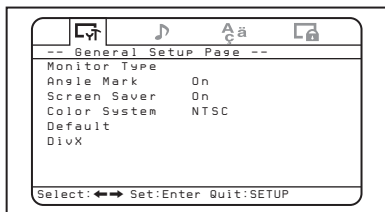

◆ Skærmtype

Når du tilslutter afspilleren til et tv for at se dvd'en på tv-skærmen, skal du lave denne indstilling i overensstemmelse med tv-skærmtypen.

Standardindstillingerne er understreget.

4:3/Pan Scan Vælg denne, når du tilslutter et tv med 4:3-format. Bredformatbilledet bliver automatisk vist på hele skærmen, og dele, der ikke passer ind, skæres fra.

4:3/Letter Box Vælg denne, når du tilslutter et tv med 4:3-format. Bredformatbilledet bliver vist med bånd på skærmens øvre og nedre dele.

16:9 Vælg denne, når du tilslutter et bredformat-tv eller et tv med bredformat-funktion.

◆ Vinkelmærke

Hvis der er optaget forskellige vinkler (flervinkler) af en sekvens på dvd'en, og du indstiller "Angle Mark" på "ON", vises en meddelelse ved sekvensen.

On Der vises en meddelelse ved sekvensen.

Off Der vises ikke en meddelelse ved sekvensen.

◆ Pauseskærm

Hvis du indstiller "Screen Saver" til "On", vises pauseskærbilledet, når afspilleren er i pause- eller stopindstilling i mere end ca. 15 minutter. Pauseskærmen forhindrer skader på skærmen.

On Slår pauseskærmen til.

Off Slår pauseskærmen fra.

◆ Farvesystem

Når du tilslutter afspilleren til et tv for at se dvd'en på tv-skærmen, skal du lave denne indstilling i overensstemmelse med farvesystemet i dit land.

Bemærk, at denne indstilling ikke påvirker afspillerens skærm.

PAL Udsender altid PAL-signalet.

AUTO Skifter automatisk farvesystemet for det videosignal, der udsendes fra afspilleren, i overensstemmelse med farvesystemet optaget på dvd'en.

NTSC Udsender altid NTSC-signalet.

◆ Standard

Du kan nulstille opsætningsmenuer til standardindstillingen.

1 Tryk på **(SETUP)**, og tryk derefter gentagne gange på **←** eller **→** -knappen, indtil "General Setup Page" vises på skærmen.

2 Tryk på **(ENTER)**.

3 Tryk gentagne gange på **↑** eller **↓** -knappen for at vælge "Default".

4 Tryk på **(ENTER)**.

◆ DivX

Viser registreringskoden for denne afspiller. Gå til <http://www.divx.com/vod> på internettet for flere oplysninger.

Indstillinger for digital lydudgang - Audio Setup Page

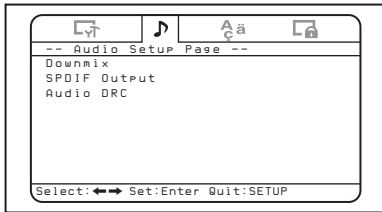

◆ Audio DRC

Gør lyden tydelig, når der skrues ned for lydstyrken ved afspilning af en dvd, der opfylder "Audio DRC". Du kan indstille DRC (Dynamic Range Control) -niveauet blandt 8 trin. Denne indstilling påvirker lyden fra AUDIO OUTPUT.

➔ **FULL:** Gør lave lyde tydelige, selv om du skrues ned for lydstyrken.
OFF

◆ Downmix

Du kan vælge Downmix-indstillingen blandt "Surround" eller "Normal". Downmix-funktionen bruges til at danne stereo (2-kanals) signaler fra mere end 5 separate digitale signaler fra en kilde. Denne indstilling påvirker lyden fra AUDIO OUTPUT.

Surround	Vælg denne, når det tilsluttede lydudstyr understøtter Dolby Surround (Pro Logic).
Normal	Vælg denne, når det tilsluttede lydudstyr ikke understøtter Dolby Surround (Pro Logic).

◆ SPDIF-udgang

Du kan indstille indstillingen for lydsignaler udsendt fra OPTICAL OUTPUT-stikket.

Off	Der udsendes ikke noget signal fra OPTICAL OUTPUT-stikket.
RAW	Vælg denne, når du tilslutter en lydkomponent med en indbygget Dolby Digital-dekoder eller DTS-dekoder.
PCM 48K	Vælg denne, når du ikke tilslutter en lydkomponent med en indbygget Dolby Digital-dekoder eller DTS-dekoder.

Bemærkninger

- Når "Off" er valgt, udsendes der ikke noget signal fra OPTICAL OUTPUT-stikket.
- Når du forbinder afspilleren og en digital optageenhed f.eks. en md-afspiller via et optisk kabel for at optage cd-indholdet med den enhed, bliver indholdet optaget som et uafbrudt spor.

Sprogindstillinger for dvd-afspilning - Language Page

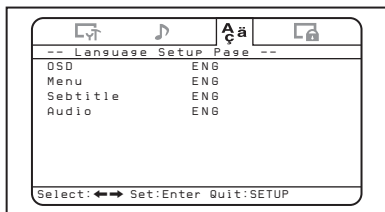

◆ Lyd

Skifter sproget for lydsporet. Når du vælger "Original", vælges det sprog, der har forrang på disken.

Bemærkninger

- Afhængigt af dvd'erne kan et andet sprog aktiveres automatisk, uanset hvilket sprog du har valgt.
- På nogle dvd'er er det ikke tilladt at ændre lyd sproget, selvom der er optaget flere sprog.

◆ OSD (Skærmdisplay)

Skifter det sprog, der bruges til menuerne på skærmen.

◆ Menu

Du kan vælge det ønskede sprog til diskens menu.

Bemærk

Afhængigt af dvd'en kan et andet sprog aktiveres automatisk, uanset hvilket sprog du har valgt.

◆ Undertekst

Skifter sproget for underteksten optaget på dvd-videoen.

Bemærk

Afhængigt af dvd'en kan et andet sprog aktiveres automatisk, uanset hvilket sprog du har valgt.

Indstillinger for censur

- Parental Setup page

Når du indstiller adgangskoden for første gang, skal du sørge for samtidig at indstille censuren.

Slå censur-indstilling til og fra - Parental Control

- 1 Tryk på (SETUP).

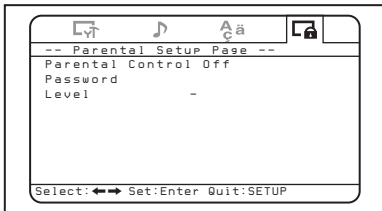

- 2 Tryk gentagne gange på ← eller → - knappen, indtil "Parental Setup Page" vises på skærmen.
- 3 Tryk på (ENTER).
- 4 Tryk gentagne gange på ↑ eller ↓ - knappen for at vælge "Parental Control", og tryk derefter på (ENTER).
- 5 Tryk gentagne gange på ↑ eller ↓ - knappen for at vælge "On" eller "Off", og tryk derefter på (ENTER).
- 6 Tryk på (SETUP) for at afslutte Setup-menuen.

Indstilling af adgangskoden - Password

- 1 Tryk gentagne gange på (SETUP), og tryk derefter på ← eller → -knappen, indtil "Parental Setup Page" vises på skærmen.
- 2 Tryk på (ENTER).
- 3 Tryk gentagne gange på ↑ eller ↓ - knappen for at vælge "Password", og tryk derefter på (ENTER).
- 4 Tryk på talknapperne for at indføre "5370".

Afspilleren er klar til at acceptere den nye adgangskode.

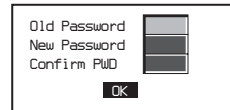

- 5 Tryk på talknapperne for at indføre en ny adgangskode.
- 6 Tryk på talknapperne for at indføre adgangskoden igen som bekræftelse.
- 7 Tryk på (SETUP) for at afslutte Setup-menuen.

Bemærk

Hvis du glemmer din registrerede adgangskode, skal du indføre "5370".

Forberedelse til indledende censurindstilling - Level

Afspilning af visse dvd'er kan begrænses efter et på forhånd fastlagt niveau, f.eks. brugernes alder. Med Parental Control-funktionen kan du indstille et niveau for afspilningsbegrænsning.

Denne indstilling er kun mulig, når der er indført en adgangskode som beskrevet i "Indstilling af adgangskoden - Password" (side 30).

- 1 Tryk gentagne gange på **(SETUP)**, og tryk derefter på **←** eller **→**-knappen, indtil "Parental Setup Page" vises på skærmen.
- 2 Tryk på **(ENTER)**.
- 3 Tryk gentagne gange på **↑** eller **↓**-knappen for at vælge "Level", og tryk derefter på **(ENTER)**.
- 4 Tryk gentagne gange på **↑** eller **↓**-knappen for at vælge begrænsningsniveauet, og tryk derefter på **(ENTER)**.
- 5 Tryk på **(SETUP)** for at afslutte Setup-menuen.

Se følgende tabel. Censurniveauerne i tabellen anvender MPAA-systemet (Motion Picture Association of America). Hvis du f.eks. indstiller afspilleren til niveau "4", kan dvd'er med niveau "5", "6", "7" og "8" ikke afspilles.

Denne afspiller	MPAA-systemet
"1"	"G": For det brede publikum
"2"	–
"3"	"PG": Ledsagelse af forældre anbefales
"4"	"PG13": Forældre bør udvise største forsigtighed
"5"	–
"6"	"R": Begrænset
"7"	"NC17": Ingen adgang for personer på 17 og derunder
"8"	Ingen begrænsning

Kontrollere videosignaler modtaget fra den tilsluttede enhed

Skift indgangskanalen for at kontrollere videosignaler modtaget fra enheden tilsluttet afspillerens VIDEO INPUT-stik.

- 1 Tryk på **(POWER)** for at tænde afspilleren.
Den aktuelle indgangskanal (dvd) vises på skærmen i 5 sekunder.
- 2 Tryk gentagne gange på **(SOURCE)** på kort-fjernbetjeningen for at vælge "VIDEO."
Hver gang du trykker på knappen, skifter "DVD" og "VIDEO".

Sørg for at skifte indstillingen af indgangskanal til "DVD" for at afspille dvd'en med afspilleren.

Valg af farvesystem for indgangsvideosignalet

Afspilleren registrerer indgangsvideosignalets farvesystem (PAL eller NTSC), og skifter automatisk indstillingen (auto-indstilling). Følg fremgangsmåden nedenfor for at skifte indstillingen af farvesystem for indgangsvideosignalet manuelt.

- 1 Tryk på **(POWER)** for at tænde afspilleren.
Den aktuelle indgangskanal (dvd) vises på skærmen i 5 sekunder.
- 2 Tryk gentagne gange på **(VOL) +/-** på skærmen for at vælge "PAL" eller "NTSC".

Bemærk

Når der skiftes manuelt, vender farvesystemindstillingen for indgangsvideosignalet ikke tilbage til auto-indstilling, før afspilleren slukkes, eller der skiftes indgangskanalindstilling. Når den er indstillet på "PAL", kan en dvd optaget i NTSC-systemet derfor ikke ses på afspillerens skærm, med mindre du slukker afspilleren, og derefter tænder den igen.

Indstillinger med brug af S-MENU-knappen på skærmen

Du kan lave indstillinger for skærmen ved at bruge (S-MENU) på skærmen.

Hver gang du trykker på (S-MENU), skifter indstillingsskærmen som følger: Billede → Lysstyrke → Farve → Farvetone*¹ → Dæmper → Videojustering → Indstilling → Blå baggrund → Infrarød hovedtelefon → DVD LEVEL REVISION → SYSTEM MENU fra.

*¹ "Hue" vises kun, når NTSC-farvesystemet er valgt som indgangskilde (side 31).

Bemærk

Mens du laver følgende indstillinger, kan VOL +/- knapperne på kort-fjernbetjeningen bruges til at justere lydstyrken.

Sådan indstilles præference

- 1 Tryk gentagne gange på (S-MENU) på skærmen for at vælge det ønskede punkt.

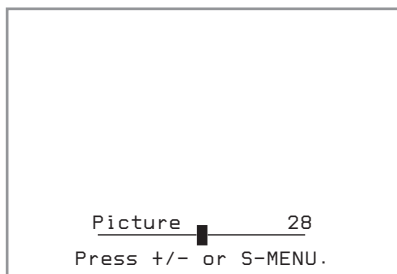

- 2 Tryk på (VOLUME) (+) eller (VOLUME) (-) på skærmen for at vælge (eller justere) indstillingsvalget.

Afslutning af menubetjening

- 1 Tryk gentagne gange på (S-MENU) på skærmen, indtil "SYSTEM MENU OFF" vises.
- 2 Tryk på (S-MENU) på skærmen igen. Normal skærm fortsætter.

Når der er gået 5 sekunder, uden at du har trykket på en knap, fortsætter normal visning.

Standardindstillingerne er understreget.

Indstillinger	Indstillingsvalg
Billede	Der kan indstilles i området: 0 til 63 (standardindstillingen er "36") Justering af kontrast.
Lysstyrke	Der kan indstilles i området: 0 til 63 (standardindstillingen er "30") Justering af lysstyrke.
Farve	Der kan indstilles i området: 0 til 63 (standardindstillingen er "36") Justering af farven.
Farvetone	Juster denne, hvis billedet er rødtligt eller grønligt. Standardindstillingen er "CTR (center)". <ul style="list-style-type: none">• "Farvetone" vises kun for NTSC-systemet.
Dæmper	Til, Fra Justering af dæmperen.
Videojustering	Nulstilling af billede, lysstyrke, farve, farvetone og dæmper med en enkelt betjening. Bemærk Indstilling af indgangskanal, farvesystem for indgangsvideosignal (PAL/NTSC), skærmindstilling, og blå baggrund nulstilles ikke, når du nulstiller justeringerne.
Indstilling	Normal, Bred, Fuld, Zoom Indstille skærmindstilling. Normal: Et billede med et formatforhold på 4:3 (almindeligt billede). Bred: Et billede med et formatforhold på 16:9. Fuld: Et billede med et formatforhold på 4:3 forstørres til skærmens venstre og højre hjørner. Zoom: Et billede med et formatforhold på 4:3 forstørres til skærmens venstre og højre hjørner, og de overskydende dele (top og bund) afskæres, så skærmen fyldes ud.
Blå baggrund	Til, Fra Indstilling af den blå baggrundsskærm.
Infrarød hovedtelefon	Til, Fra Slå den infrarøde hovedtelefon til og fra. Når dette punkt er indstillet på "Til", kan du bruge den infrarøde hovedtelefon.
DVD LEVEL REVISION	Til, Fra Mindske forskellen i lydudgangsniveau. Hvis dvd'ens afspilningslyd er lavt, skal du indstille dette punkt til "Fra". Afspilleren mindsker forskellen i lydudgangsniveau.

Vende billedet om

For at bruge afspilleren i stående position, skal du gå frem som følger for at vende billederne på skærmen om og skifte lydkanaler.

Tryk på **REVERSE på skærmen.**

"Reverse On" vises i 5 sekunder, og billedet på skærmen vendes om.

For at fortsætte de normal billeder skal du trykke på **REVERSE** på skærmen igen.

"Reverse Off" vises i 5 sekunder.

Indstilling af referencelydstyrke

Du kan indstille referencelydstyrkeniveauet til justering af lydstyrken vha. **VOLUME** +/- på skærmen.

Tryk på **POWER, og tryk på **VOLUME** +/- på skærmen, mens der ikke vises en menuskærm.**

Der kan indstilles i området 0 til 47, og standardindstillingen er 10.

Når du holder knappen trykket ned, ændres værdien løbende.

Yderligere oplysninger

Vedligeholdelse

Udskiftning af sikringen

Når du udskifter sikringen på strømledningen, skal du sørge for at bruge en med et amperetal, der svarer til den originale sikring. Hvis sikringen springer, skal du kontrollere strømtilslutningen og udskifte sikringen. Hvis sikringen springer igen efter udskiftningen, kan der være en intern funktionsfejl. Kontakt i så fald nærmeste Sony-forhandler.

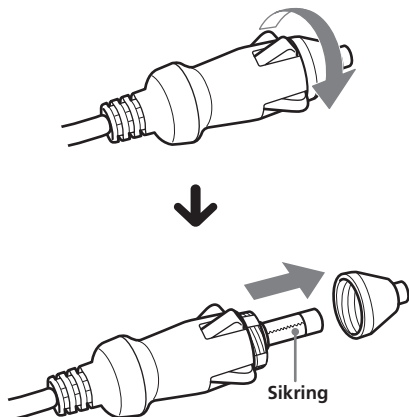

Advarsel

Brug aldrig en sikring med et amperetal, der er højere end den sikring, der følger med afspilleren, da det kan beskadige afspilleren.

Udskiftning af kort-fjernbetjeningens litiumbatteri

Når batteriet bliver svagt, formindskes kort-fjernbetjeningens rækkevidde. Udskift batteriet med et nyt CR2025-lithiumbatteri. Der opstår brand- eller eksplosionsfare, hvis du bruger en anden type batteri.

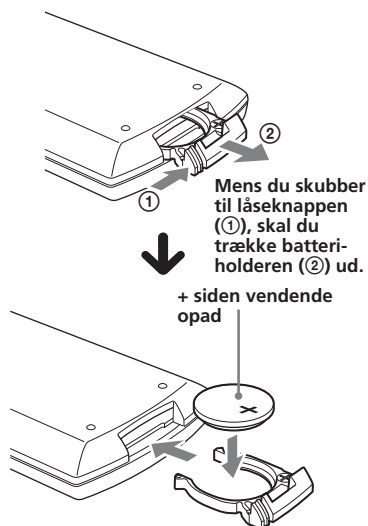

Bemærkninger om litiumbatteriet

- Opbevar litiumbatteriet utilgængeligt for børn. Søg omgående læge, hvis batteriet sluges.
- Aftør batteriet med en tør klud, så kontakten bliver god.
- Sørg for, at batteriets poler vender rigtigt, når det isættes.
- Batteriet må ikke holdes med en metalpincet, da der kan opstå kortslutning.

ADVARSEL

Batteriet kan eksplodere, hvis det behandles forkert.
Batteriet må ikke genoplades, demonteres eller brændes.

Bemærkninger om diske

- Undgå at berøre overfladen, så disken holdes ren. Hold om diskens kanter.
- Opbevar diskene i deres hylstre eller diskmagasiner, når de ikke er i brug. Udsæt ikke diskene for varme/høje temperaturer. Lad dem ikke ligge på instrumentbrættet/baghylden i en parkeret bil.

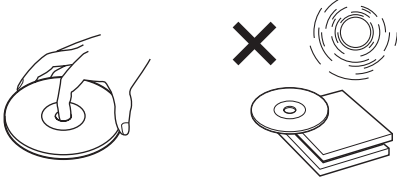

- Undgå at påsætte etiketter eller at bruge diske med trykssvæerte/klisterrester. Diskene kan holde op med at dreje rundt, kan forårsage funktionsfejl eller kan blive beskadiget.

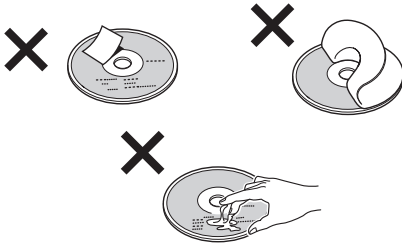

- Undgå at bruge diske med påklistede etiketter eller mærkater. Der kan opstå følgende funktionsfejl ved brug af sådanne diske:
 - Disken kan ikke udkastes (fordi etiketten eller mærkaten skaller af og tilstopper mekanismen).
 - Lyddata kan ikke læses korrekt (f.eks. spring i afspilning eller ingen afspilning), fordi etiketten eller mærkaten krymper pga. varme, så disken bøjes.
- Diske der ikke er af standardform (f.eks. kort eller hjerte), kan ikke afspilles på afspilleren. Hvis du forsøger afspilning, kan det beskadige afspilleren. Brug ikke den type diske.
- Rens diskene med en almindelig renseklud inden afspilning. Tør disken af fra midten og udad. Brug ikke opløsningsmidler, f.eks. rensbenzin, fortynder, almindelige rengøringsmidler eller antistatisk spray beregnet til vinylplader.

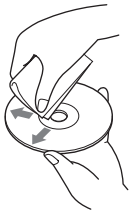

Musikdiske kodet med ophavsretsbeskyttelse

Dette produkt er designet til at afspille diske, der opfylder cd-standarden (Compact Disc). På det seneste har nogle pladeselskaber markedsført forskellige musikdiske kodet med beskyttelse af ophavsret. Vær opmærksom på, at der blandt disse diske er nogle, som ikke opfylder cd-standarden og ikke kan afspilles med dette produkt.

Om MP3-filer

MP3 (MPEG 1 Audio Layer-3) er en standardteknologi og et standardformat til komprimering af lydsekvenser. Filen komprimeres til ca. 1/10 af den oprindelige størrelse. Lyde uden for det frekvensområde, som mennesket kan høre, komprimeres, mens de hørbare lyde ikke komprimeres.

Anbefalet MP3-filformat

Samplingfrekvens (Hz)	32 k, 44,1 k, 48 k
Bithastighed (bps)	128 k

Bemærkninger om diske

Du kan afspille MP3-filer, som er optaget på cd-rom, cd-r og cd-rw. Disken skal være i ISO 9660* niveau 1- eller niveau 2-format, eller Joliet i udvidelsesformat.

* ISO 9660-format

Den mest almindelige internationale standard for det logiske format af filer og mapper på en cd-rom. Der findes flere specifikationsniveauer. På niveau 1 skal filnavnene være i 8,3-format (højest 8 tegn i navnet og højest 3 tegn i filtypenavnet ".MP3") og i store bogstaver. Mappenavne må højest være på 8 tegn. Der kan højest være 8 indlejrede mappeniveauer. Ved niveau 2-specifikationer må filnavnene indeholde op til 31 tegn. Hver mappe kan have op til 8 træer. Ved Joliet i udvidelsesformat skal du kontrollere skrivesoftwarens indhold osv.

Bemærkninger

- Ved andre formater end ISO 9660 niveau 1 og niveau 2 vises mappenavne og filnavne muligvis ikke korrekt.
- Ved navngivning skal du huske at tilføje filtypen ".MP3" til filnavnet.
- Hvis du følger filtypen ".MP3" til en fil, der ikke er en MP3-fil, kan afspilleren ikke aflæse filen, og der udvikles støj, som kan beskadige højttalerne.
- Ved følgende diske tager det længere tid at begynde afspilning:
 - en disk, som er optaget med en kompliceret træstruktur.
 - en disk, som kan tilføjes data.
- En MP3-fil med høj bithastighed, f.eks. 320 kbps, afspilles ikke altid korrekt.

Afspilningsrækkefølgen for MP3-filerne

Afspilningsrækkefølgen for mapper og filer er følgende:

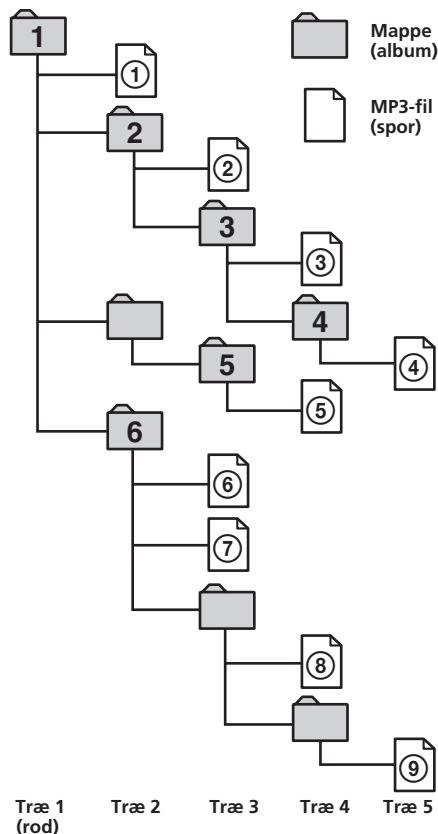

Råd

For at angive en ønsket afspilningsrækkefølge inden mappen eller filnavnet, skal du indtaste rækkefølgen via et nummer (f.eks. "01", "02"), og derefter optage indholdet på en disk. (Rækkefølgen er forskellig afhængigt af skrivesoftwaren).

Specifikationer

System

Laser	Halvlederlaser
Signalformatsystem	PAL/NTSC

Lydegenskaber

Frekvensreaktion	20 Hz til 20 kHz
Signal/støj-forhold	90 dB (A)
Harmonisk forvrængning	0,03 %
Dynamikområde	90 dB
Wow og flutter	under målbare grænser (±0,001 % W PEAK)

Generelt

Udgange	Lydudgang Video-udgang Optisk udgang Hovedtelefon-udgang × 2
Indgange	Lydindgang Video-indgang DC 12 V-indgang
Strømkrav	12 V jævnstrøm
Mål	Ca. 184,2 × 59,5 × 232,5 mm (b/h/d)
Vægt	Ca. 1,4 kg
Driftstemperatur	0 °C til 45 °C
Medfølgende tilbehør	Monteringsstropper (2 typer × 2) Installationsbræt (1) Lysnetadapter (1) (inkl. lysnetledninger (2)) Strømledning til lighterkontakten (1) Kort-fjernbetjening RM-X708 (inkl. litiumbatteri (1)) Bæretaske (1) Betjeningsvejledning (1)

Skærm

System	Flydende krystal- farvedisplay
Display	Manuelt vippepanel
Drevsystem	TFT-LCD active matrix- system
Billedstørrelse	6,5 tommers bredskærm (16:9)
Billedsegment	280.800 (b 1200 × h 234) prikker

*Design og specifikationer kan ændres uden
forudgående meddelelse herom.*

Fejlsøgning

Følgende kontrolliste kan hjælpe dig med at løse problemer, der opstår med afspilleren. Inden du går igennem nedenstående kontrolliste, bør du kontrollere fremgangsmåden for tilslutning og betjening.

Generelt

Afspilleren tændes ikke.

- Kontroller, at lysnetadapteren eller strømledningen til ligherkontakten er tilsluttet korrekt.
- Hvis strømledningen til ligherkontakten bruges, skal du kontrollere sikringen.
→ Hvis sikringen er sprunget, skal du udskifte den med en sikring med korrekt amperetal.
→ Kontakt den nærmeste Sony-forhandler, hvis sikringen springer igen.
- Afspilleren kan være overophedet.
→ Sørg for, at afspilleren er slukket. Vent, indtil afspilleren afkøles, og tryk derefter på (POWER) igen.

Diskafspilning

En disk kan ikke indlæses.

- En anden disk er allerede indlæst.
- Disken er isat på hovedet.

MP3-filer kan ikke afspilles.

- Optagelsen er ikke foretaget i overensstemmelse med ISO 9660 niveau 1- eller niveau 2-formatet eller Joliet-konventionen i udvidelsesformat.
- Filtypenavnet ".MP3" er ikke føjet til filnavnet.
- Filer er ikke gemt i MP3-format.

Det tager længere tid at afspille MP3-filer end andre filer.

- Ved følgende diske tager det længere tid at begynde afspilning.
- en disk, som er optaget med en kompliceret træstruktur.
 - en disk, som kan tilføjes data.

Afspilningsfunktioner, f.eks. pause, er slået fra.

- Der er blevet trykket på nulstillingsknappen.
- Disken er udkastet.

Lyden springer.

- Defekt eller beskidt disk.
- Afspilleren er installeret på et sted, som er udsat for kraftige rystelser.

Billede

Der er ikke noget billede.

- Farvesystemindstillingen er blevet ændret manuelt ved afspilning af en dvd.
→ Skift indstillingen i overensstemmelse med dvd'ens farvesystem, sluk afspilleren, og tænd den igen, eller skift indgangskanalen til "VIDEO", og skift den derefter til "DVD".
- Kontroller, at enheden tilsluttet AUDIO/VIDEO INPUT-stikkene er tilsluttet korrekt.
- Hvis der ikke er noget billede på tv-skærmen eller andre enheder tilsluttet afspilleren, skal du kontrollere, at enheden er tilsluttet AUDIO/VIDEO OUTPUT-stikkene korrekt.

Der er forstyrrelser på billedet.

Defekt eller beskidt disk.

- Afspilleren er installeret på et sted, som er udsat for kraftige rystelser.

Betjening

Kort-fjernbetjeningen virker ikke.

- Fjern eventuelle forhindringer mellem kort-fjernbetjeningen og afspilleren.
- Brug kort-fjernbetjeningen tættere på fjernbetjeningssensoren.
- Ret fjernbetjeningens lysemitter mod modtageren til kort-fjernbetjeningen på afspilleren.
- Udskift batteriet i fjernbetjeningen, hvis det er svagt.

Afspilleren afspiller ikke fra begyndelsen ved afspilning af en disk.

- Fortsæt-afspilning er muligvis aktiveret.
→ Tryk på ■ igen, eller udkast disken.
- Afhængigt af dvd'erne kan en titel-menu eller en dvd-menu automatisk vises på skærmen ved afspilning. → Vælg den ønskede menu (side 23).
- Afhængigt af video-cd'en vises PBC-menusdisplayet automatisk på skærmen ved afspilning. → Vælg den ønskede menu (side 25).

fortsættes på næste side →

Afspilning standser automatisk.

Disken indeholder muligvis et pausesignal. Når du afspiller en disk af denne type, standses afspilning ved signalet.

Du kan ikke udføre visse funktioner, f.eks. stop eller søg i afspilningen.

Disse funktioner kan ikke aktiveres med alle diske.

Sproget for lydsporet kan ikke ændres, når du afspiller en dvd.

- Der er ikke optaget spor med flere sprog på dvd'en.
 - Det er ikke tilladt at ændre sprog for lydsporet på dvd'en.
-

Undertekstsproget kan ikke ændres, når du afspiller en dvd.

- Dvd'en er ikke optaget med undertekster på flere sprog.
 - Det er ikke tilladt at ændre undertekstsproget på dvd'en.
-

Underteksterne kan ikke slås fra, når du afspiller en dvd.

Afhængigt af dvd'erne kan du måske ikke slå underteksterne fra.

Vinklerne kan ikke ændres, når du afspiller en dvd.

- Dvd'en er ikke optaget med flere vinkler.
 - Skift vinklerne på en sekvens, der er optaget med flere vinkler (side 24).
 - Det er ikke tilladt at ændre vinkler på dvd'en.
-

Afspilleren fungerer ikke korrekt.

Statisk elektricitet el.lign. kan påvirke afspillerens betjening.
→ Sluk afspilleren, lad afspilleren køle af, og tryk derefter på (POWER) igen.

Fejldisplay

Fejldisplay

Følgende meddelelser vises i ca. 8 sekunder.

POWER OFF OVERHEAT

Afspilleren kan være overophedet.

→ Lad afspilleren køle af, og tryk derefter på (POWER) igen.

Wrong Region

Regionskoden på den dvd, der er sat i afspilleren, passer ikke til afspilleren.

→ Sørg for, at dvd'ens regionskode og afspilleren passer sammen (side 7).

DISC ERROR

- Dataene optaget på disken er beskadiget.
 - Afspilleren understøtter ikke det format, som dataene er optaget til disken i.
-



Betjeningen kan ikke udføres.

Sprogkodeliste

Stavemåden for sprogene er i overensstemmelse med ISO 639: 1988 (E/F) -standarden.

Kode Sprog	Kode Sprog	Kode Sprog	Kode Sprog
6565 Afar	7089 Frisisk	7771 Malagasy	8382 Serbisk
6566 Abkhasisk	7165 Irsk	7773 Maori	8385 Sundanesisk
6570 Afrikaans	7168 Gælisk (Skotland)	7775 Makedonsk	8386 Svensk
6577 Amharic	7176 Galicisk	7776 Malayalam	8387 Swahili
6582 Arabisk	7178 Guarani	7778 Mongolsk	8465 Tamilsk
6583 Assamesisk	7185 Gujarati	7779 Moldavisk	8469 Tegule
6588 Aymara	7265 Hausa	7782 Marathi	8471 Tadsjikisk
6590 Aserbajdsjansk	7273 Hindi	7783 Malay	8472 Thai
6665 Bashkir	7282 Kroatisk	7784 Maltesisk	8473 Tigrinya
6669 Hviderussisk	7285 Ungarsk	7789 Burmesisk	8475 Turkmensk
6671 Bulgarsk	7289 Armensk	7865 Nauru	8476 Tagalog
6672 Bislama	7365 Interlingua	7869 Nepalsk	8479 Tonga
6678 Bengalsk	7378 Indonesisk	7876 Hollandsk	8482 Tyrkisk
6679 Tibetansk	7383 Islandsk	7879 Norsk	8484 Tatar
6682 Bretonsk	7384 Italiensk	7982 Oriya	8487 Twi
6765 Catalansk	7387 Hebraisk	8065 Punjabi	8575 Ukrainisk
6779 Korsikansk	7465 Japansk	8076 Polsk	8582 Urdu
6783 Tjekkisk	7473 Jiddisch	8083 Pushto/Pashto	8590 Usbekisk
6789 Walisisk	7487 Javanesisk	8084 Portugisisk	8673 Vietnamesisk
6865 Dansk	7565 Georgisk	8185 Quechua	8679 Volapük
6869 Tysk	7575 Kazakhisk	8277 Rætoromansk	8779 Wolof
6890 Bhutani	7576 Grønlandsk	8279 Rumænsk	8872 Xhosa
6976 Græsk	7577 Cambodjansk	8285 Russisk	8979 Yoruba
6978 Engelsk	7578 Kannada	8365 Kinyarwanda	9072 Kinesisk
6979 Esperanto	7579 Koreansk	8368 Sanskrit	9085 Zulu
6983 Spansk	7583 Kashmirsk	8372 Serbokroatisk	
6984 Estisk	7585 Kurdisk	8373 Singalesisk	
6985 Baskisk	7589 Kirgisisk	8375 Slovakisk	
7065 Persisk	7665 Latinsk	8376 Slovensk	
7073 Finsk	7678 Lingala	8377 Samoansk	
7074 Fiji	7679 Laotisk	8378 Shona	
7079 Færøsk	7684 Litauisk	8379 Somalisk	
7082 Fransk	7686 Lettisk	8381 Albansk	

Varoitus

Käyttäjää muistutetaan siitä, että kaikki muutokset tai muunnokset, joita ei ole suoraan hyväksytty näissä käyttöohjeissa, voivat mitätöidä käyttäjän oikeuden käyttää tätä laitetta.

**CLASS 1
LASER PRODUCT**

Tämä tarra sijaitsee laitteen pohjassa.

**CAUTION :CLASS 1M VISIBLE/INVISIBLE LASER
RADIATION WHEN OPEN AND INTERLOCKS DEFEATED.
DO NOT VIEW DIRECTLY WITH OPTICAL INSTRUMENTS.**

Tämä tarra sijaitsee käyttöyksikön sisällä olevassa rungossa.

MUISTUTUS

- Muista kiinnittää laite kunnolla sitä asennettaessa.
- Laitetta käytettäessä kiinnitä turvavyöt välttääksesi loukkaantumisen auton liikahaassa äkillisesti.

Sisällysluettelo

Tervetuloa !	4
DivX® videotiedostojen käyttö	4
Yleisiä käyttöohjeita	5
Tästä käsikirjasta	6
Tällä soittimella käyttökelpoisista levyistä	6
Liitännät	9
Soittimen tehdasetusten palauttaminen	11
Säädinten sijainti	12

Eri toistotavat

Levyn soittaminen	14
Jakson/nimikkeen/raidan suorahaku	15
Toistomuisti (Resume)	16
Mp3/jpg/DivX®-valikon käyttö	16
Toiston uusiminen (Jatkuva toisto)	19
Oman ohjelman laatiminen	
(Ohjelmoitu toisto)	20
Käytetyn ajan näyttö	21
Tekstityskielen vaihtaminen	22
Dvd-valikon käyttö	23
TOP MENU -painikkeen käyttö	23
MENU-painikkeen käyttö	23
Ääniraidan kielen vaihtaminen	24
Kamerakulman vaihtaminen	24
Audiotoistotilan vaihtaminen	25
PBC-toiminnon (toistonohjaus) käyttö	25

Asetusten muuttaminen

Dvd-soittimen asetukset	
- General Setup Page	27
Audiotoistoasetukset - Audio Setup Page	28
Dvd-toiston kieliasetukset - Language Page ...	29
Käytönrajoituksen asetukset	
- Parental Setup Page	30
Käytönrajoitustilan valitseminen päälle tai	
päältä - Parental Control	30
Salasanan asetus - Password	30
Käytönrajoituksen alkuasetuksen valmistelu	
- Level	31
Lisälaitteesta syötettyjen videosignaalin	
tarkkailu	31
Syötettävän videosignaalin värijärjestelmän	
valinta	31
Näytön S-MENU-painikkeella tehtävät	
asetukset	32
Käyttäjäasetusten tekeminen	32
Kuvan kääntäminen ylösalaisin	34
Äänen normaalivoimakkuuden	
asettaminen	34

Lisätietoja

Huolto ja kunnossapito	35
Levyjä koskevia huomautuksia	36
Mp3-tiedostoista	37
Tekniset tiedot	38
Vianetsintä	39
Vikanäyttö	40
Kielikoodiluettelo	41

Tervetuloa!

Onnittelut tämän Sony:n kannettavan dvd-soittimen hankinnasta. Voit nauttia sen lukuisista toiminnoista vielä enemmän käyttämällä:

- Dvd/video-cd/ audio-cd-toistoa.
- Dts/Dolby Digital -äänen tukea digitaalisen optisen lähtöliitännän kautta.
- Mp3/jpg/DivX-tiedostojen toistoa (cd-rom/ r/rw-levyille tallennetut tiedostot).
- **Mukana toimitettu kauko-ohjain**
Kauko-ohjainkortti
RM-X708

Lue ennen tämän soittimen käytön aloittamista huolella läpi nämä käyttöohjeet ja aseta ne varmaan talteen mahdollista tulevaa käyttöä varten.

Tekijänoikeudet

Tämän laitteen käyttämä kopioinninestotekniikka on suojattu tiettyjen yhdysvaltalaisien patenttien menetelmäoikeuksilla ja muilla immateriaalioikeuksilla, jotka ovat Macrovision Corporationin ja muiden oikeuksien haltijoiden omistuksessa. Lupa tämän kopioinninestotekniikan käyttöön on saatava Macrovision Corporationilta, ja se on tarkoitettu ainoastaan kotikäyttöön tai muuhun rajoitettuun käyttöön, jollei muuta ole sovittu Macrovision Corporationin kanssa. Ohjelman purkukoodin tietotekninen avaaminen tai soittimen purkaminen on kielletty.

Valmistettu Dolby Laboratoriesin lisenssillä. "Dolby", "Pro Logic" ja kaksois-D-symboli ovat Dolby Laboratoriesin tavaramerkkejä.

"DTS", "DTS Digital Surround" ja "DTS Digital Out" ovat Digital Theater Systems, Inc:n tavaramerkkejä.



DivX on DivXNetworks, Inc.:n rekisteröity tavaramerkki.



DivX®-videotiedostojen käyttö

DivX-videotiedostoista

DivX® on videotiedostojen pakkaustekniikka, jonka on kehittänyt DivXNetworks, Inc. Tämä tuote on virallinen DivX® -sertifioitu tuote, ja sillä voi toistaa DivX® 5, DivX® 4, DivX® 3 ja DivX® VOD-videotallenteita.

Voit toistaa tällä soittimella data-cd- ja data-dvd-levyjä, joilla on DivX-videotiedostoja.

DivX-videotiedostot, joiden formaatti on yhteensopiva standardin ISO 9660 taso 1/ taso 2, tai sen laajennusformaatin Joliet kanssa.

— DivX-videotiedostot, joiden formaatti on yhteensopiva UDF:n kanssa.



Soittimen kanssa toistokelpoiset data-cd- ja data-dvd-levyt

Data-cd-levyjen (cd-rom/r(w)-levyt) ja data-dvd-levyjen (dvd-/r(w)-levyt) toiston onnistuminen tällä soittimella riippuu tietyistä käyttöolosuhteista;

— DivX-videotiedostoja ja mp3-audioraitoja tai jpeg-kuvatiedostoja sisältävillä data-cd-levyillä voit valita haluamasi tiedoston ja käynnistää sen toiston.

DivX-tiedostojen yksityiskohtaiset toisto-ohjeet on s. 16.

Yleisiä käyttöohjeita

Välttääksesi riskin vakavasta loukkaantumisesta tai onnettomuudesta lue seuraavat yleiset käyttöohjeet ennen soittimen asennusta ja käyttöä.

Turvallisuudesta

Älä työnnä mitään vieraita esineitä DC IN 12V-liitäntään.

Virtalähteistä

- Käytä verkkovirtaa tai autonakku (12 voltin tasavirta).
- Soitinta kotona käyttäessäsi käytä sen mukana toimitettua verkkolaitetta. Älä käytä mitään muuta verkkolaitetta, koska siitä voi aiheutua toimintahäiriöitä.

Pistokkeen napaisuus



- Kytke verkkolaite helposti käytettävissä olevaan pistorasiaan. Mikäli verkkolaitteen käytössä esiintyy ongelmia, irrota se välittömästi pistorasiasta.
- Vaikka laite kytkettäisiinkin päältä, se ei ole koskaan irti sähköverkosta ennen kuin sen virtajohto irrotetaan pistorasiasta.
- Jos tiedät, ettet tule käyttämään soitinta pitkään aikaan, irrota sen virtapistoke virtalähteestä (verkkolaite tai autonakku). Verkkolaitteen irrottamiseksi pistorasiasta vedä se irti itse virtapistokkeesta kiinni pitäen, älä vedä koskaan itse johdosta.

Lämmön kerääntymisestä soittimen sisään

Soittimen sisään saattaa kerääntyä lämpöä, jos sitä käytetään yhtäjaksoisesti pitemmän ajan. Tämä ei ole kuitenkaan mikään toimintavika.

Aja turvallisella tavalla

Noudata paikallisia liikennesääntöjä ja -määräyksiä.

- Ajon aikana
 - Kuljettaja ei saa tarkkailla tai käyttää soitinta. Tämä saattaa aiheuttaa huomion herpaantumisen muusta liikenteestä ja onnettomuuden.
 - Ajaja ei saa käyttää kuulokkeita. Tämä saattaa aiheuttaa huomion herpaantumisen muusta liikenteestä ja onnettomuuden. Pysäköi auto turvalliseen paikkaan silloin aiot kuljettajana katsella ja käyttää soitinta tai kuulokkeita.

- Käytön aikana
 - Älä työnnä käsiä, sormia tai vieraita esineitä soittimeen. Voit saada haavan käteesi tai soitin saattaa vaurioitua.
 - Varo kiertämässä kuulokejohtoja kaulasi ympärille loukkaantumisen tai tukehtumisen välttämiseksi auton äkkinäisen liikkeen johdosta.
 - Pidä pienet esineet lasten ulottumattomissa.
- Jos soitin ei toimi, tarkista ensin liitännät. Jos kaikki on kunnossa, tarkista sulake.
- Jos auto on ollut pysäköitynä suoraan auringonvalon, anna soittimen jäähtyä ennen käyttöä.
- Älä asenna soitinta paikkaan, joka on
 - alttiina alle 0 °C:n tai yli 45 °C:n lämpötilalle.
 - alttiina suoralle auringonpaisteelle
 - lähellä lämmönlähteitä (kuten lämmittimiä)
 - alttiina sateelle tai kosteudelle
 - alttiina pölylle tai lialle
 - alttiina kovalle tärinälle
 - alttiina lämmölle: Pidä soitin etäällä ajoneuvon kuumista osista, jotka ajan mittaan lämpenevät kuten letkut, vahvavirtajohdot ja jarrujärjestelmän osat. Tarkista, että laitteen tuuletusaukkojen edessä on riittävästi tyhjää tilaa sen ylikuumentumisen välttämiseksi.

Jos sinulla on tätä soitinta koskevia ongelmia tai kysymyksiä, ota yhteys lähimpään Sony-jälleenmyyjään.

Kosteuden tiivistyminen

Sateisena päivänä tai erittäin kosteassa ympäristössä soittimen lukupäiden sisään saattaa tiivistyä kosteutta. Jos näin käy, soitin ei toimi oikein. Ota tällöin levy ulos ja odota noin tunnin ajan, että kosteus on haihtunut.







Korkean äänenlaadun säilyttämiseksi

Vältä roiskuttamasta juomia, kuten mehuja ja virvoitusjuomia soittimeen tai levyille.

Tästä käsikirjasta

Yleisoheja

- Tässä käsikirjassa annetut ohjeet koskevat tämän soittimen käyttöä pääasiassa sen mukana toimitetulla johdottomalla kauko-ohjainkortilla.
- "Dvd"-nimitystä voidaan käyttää dvd-video- ja dvd-/+r(w)-levyistä
- Tässä käsikirjassa käytetään seuraavia kuvakkeita:

Kuvake	Merkitys
	Toiminto käytettävissä dvd-video- ja dvd-/+r(w)-levyillä videotilassa ja dvd-rw-levyillä VR-tilassa (videotallennus)
	Toiminto käytettävissä video-cd-levyillä tai video-cd-formaatin cd-r/rw-levyillä
	Toiminto käytettävissä musiikki-cd-levyillä tai musiikki-cd-formaatin cd-r/rw-levyillä
	Toiminto käytettävissä cd-rom/r/rw-levyille tallennettujen mp3-formaatin tiedostojen kanssa
	Toiminto käytettävissä cd-rom/r/rw-levyille tallennettujen jpeg-formaatin tiedostojen kanssa
	Toiminto käytettävissä DivX-formaatin tiedostoissa, jotka on tallennettu cd-rom/r/rw- ja dvd-/+r(w)-levyille

Tällä soittimella käyttökelpoisista levyistä

Tällä soittimella voi toistaa seuraavia levyjä:

- dvd
- dvd-r/dvd+r
- dvd-rw/dvd+rw
- video-cd
- audio-cd
- cd-r/cd-rw

Levytyyppi	Levyn merkintä
	 
Dvd-video-levyt	 
	 
Video-cd:t	 
Audio-cd:t	 
	
Mp3-/jpeg-/DivX®-tiedostot	 
	 

"DVD VIDEO", "DVD-R" ja "DVD-RW" ovat tavaramerkkejä.

Huomautuksia cd-r- (kertatallenteiset cd:t)/cd-rw- (jatkuvatallenteiset cd:t)/dvd-r- (kertatallenteiset dvd:t)/dvd+r/dvd- rw- (jatkuvatallenteiset dvd:t)/ dvd+rw-levyistä

- Joitakin cd-r(w)- ja dvd-/+r(w)-levyjä (riippuen niiden tallentamiseen käytetystä laitteesta tai levyn kunnosta) ei voi välttämättä toistaa tällä soittimella.
- Et voi toistaa cd-r/rw-levyjä, joita ei ole viimeistelty*.
- Et voit toistaa monitallennustilassa (Multi Session) tallennettuja cd-r/rw-levyjä.
- Voit toistaa mp3/jpeg/DivX-tiedostoja, jotka on tallennettu cd-rom/r(w)- ja dvd-/+r(w)-levyille

* toimenpide, joka tulee suorittaa, jotta tallennettu cd-rlrw-levy voitaisiin toistaa audio-cd-soittimella.

Tällä soittimella toistettavien dvd-levyjen aluekoodi

Dvd-soittimessa on aluekoodi, joka on painettu sen pohjaan ja soittimella voi toistaa ainoastaan samalla aluekoodilla varustettuja dvd-levyjä. Myös (R) -tunnuksella varustettuja dvd-levyjä voi toistaa tällä soittimella. Yrittäessäsi toistaa mitä tahansa muuta dvd:tä näytölle ilmestyy vikailmoitus "Wrong Region" (Väärä alue). Dvd-levystä riippuen aluekoodi ei välttämättä ilmesty näytölle, vaikka dvd:n toisto olisikin estetty aluekoodirajoituksin.

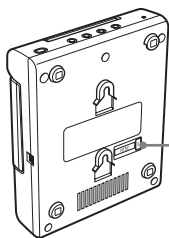

Aluekoodi

Kuvien ohittamisesta

Jos dvd-levyllä on naarmu, likaa tms., soitin ei pysty lukemaan tai se saattaa siitä syystä jättää toistamatta jonkin kuvan. Toistoääneen saattaa joskus, mutta hyvin harvoin tulla katkoksia soittimen yhteensopivuusongelmasta johtuen. Ota tässä tapauksessa levy pois soittimesta ja vie soitin lähimpään Sony myyvään liikkeeseen.

Muistutuksia

- Tällä soittimella EI VOI toistaa seuraavia levyjä.
 - DVD-Audio — DVD-RAM
 - DVD-ROM — CD-G
 - SVCD — CD-I
 - Photo-CD — VSD
 - Active-Audio (Data)
 - CD-Extra (Data)
 - Mixed CD (Data)
 - CD-ROM (muu data kuin mp3/jpeg/DivX-tiedostot)
- Tämän laitteen käyttämä kopioinninestotekniikka on suojattu tiettyjen yhdysoikeuksien patenttien menetelmäoikeuksilla ja muilla immateriaalioikeuksilla, jotka ovat Macrovision Corporationin ja muiden oikeuksien haltijoiden omistuksessa. Lupa tämän kopioinninestotekniikan käyttöön on saatava Macrovision Corporationilta, ja se on tarkoitettu ainoastaan kotikäyttöön tai muuhun rajoitettuun käyttöön, jollei muuta ole sovittu Macrovision Corporationin kanssa. Ohjelman purkukoodin tietotekninen avaaminen tai soittimen purkaminen on kielletty.

Huomautus PBC-toiminnosta (toistonohjaus) **VCD**

Tämä laite noudattaa video-cd-normin versioita 1.1 ja 2.0. Tällaisia levyjä voi toistaa levytyypistä riippuen kahdella eri tavalla.

Levytyyppi	Mahdollistaa
Video-cd-levy ilman PBC-toimintoja (version 1.1 levyt)	Videon (liikkuva kuva) ja musiikin toiston.
Video-cd-levy, jossa on PBC-toiminnot (version 2.0 levyt)	<ul style="list-style-type: none">• Vuorovaikutteisen ohjelmiston käytön näytöllä näkyvillä valikkoruuduilla (PBC-toisto, s. 25).• Videotoistotoiminnot.• Tarkan stillkuvien toiston, jos sellaisia on levyllä.

Dts-koodattuja levyjä koskevia huomautuksia

Toistettaessa dts*-koodattuja cd-levyjä analogisista stereolähtöliitännöistä kuuluu voimakasta kohinaa. Äänentoistojärjestelmän mahdollisen vaurioitumisen välttämiseksi käyttäjän tulee noudattaa varovaisuutta silloin kun tämän soittimen analogiset stereolähtöliitännät on kytketty vahvistimeen. Jos haluat nauttia DTS Digital Surround™ -äänestä, tämän soittimen digitaaliseen lähtöliitännään on kytkettävä ulkoinen 5,1-kanavainen DTS Digital Surround™ -dekooderi.

* "DTS", "DTS Digital Surround" ja "DTS Digital Out" ovat Digital Theater Systems, Inc:n tavaramerkkejä.

Levytermejä

Dvd-levyn rakenne

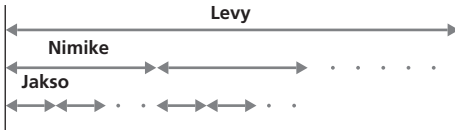

Video-cd-/audio-cd-levyn rakenne

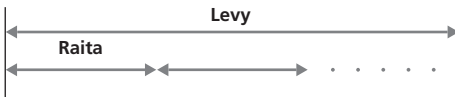

• Nimike (Title)

Pisin DVD-levyllä, esim. videoelokuvassa tms. oleva kuva- ja musiikkiosuus, joka on tallennettu video-ohjelman kuvajaksolle tai audio-ohjelman albumille tms.

• Jakso (Chapter)

Nimikkeitä lyhyemmät kuva- tai musiikkiosuudet. Nimike koostuu useista jaksoista. Jokaiselle jaksolle annetaan jaksnumero, jonka avulla voit paikantaa haluamasi jakson. Levystä riippuen sille ei välttämättä ole tallennettu yhtään erillistä jaksoa.

• Raita (Track)

Kuva- tai musiikkiosuuden osat video- tai audio-cd:llä. Jokaisella raidalla on raitanumero, jonka avulla voit paikantaa haluamasi raidan.

• Kohtaus (Scene)

Valikkonäytöt, liikkuvat kuvat ja stillkuvat jaetaan PBC-toistonohjaustoiminnoilla varustetulla video-cd-levyllä osiin, joita kutsutaan nimellä "kohtaus" (scene). Jokaiselle kohtaukselle annetaan kohtausnumero, jonka avulla voit paikantaa haluamasi kohtauksen.

Liitännät

Tämä soitin toimitetaan kahdella eri virtajohdolla. Jos käytät soitinta autossa, kytke soittimen virtajohto savukkeensytyttimeen; jos käytät sitä kotona, kytke virtajohto pistorasiaan.

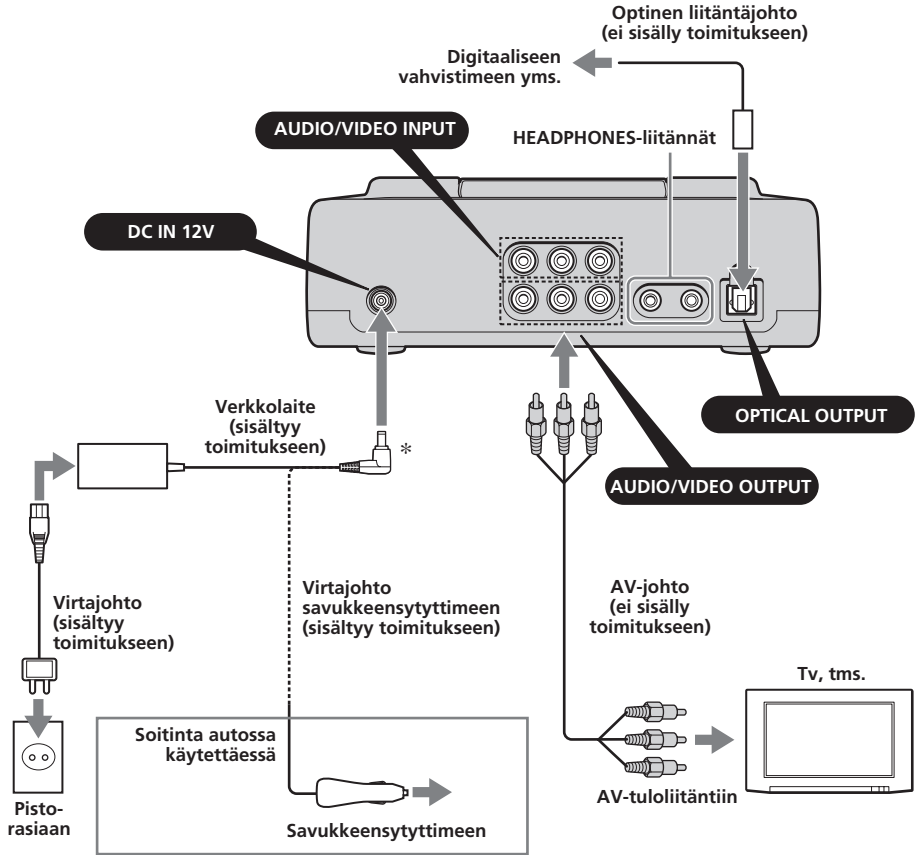

AUDIO/VIDEO OUTPUT -liitännistä

Voit kytkeä tv:n soittimen AUDIO/VIDEO OUTPUT -liitäntiin soittimen toistokuvan ja -äänen siirtämiseksi tv:hen. Kytke AV-johdon keltaiset pistokkeet sekä tv:n että soittimen videoliitäntiin sekä valkoiset pistokkeet valkoisiin (vasen audiokanava) ja vastaavasti punaiset pistokkeet punaisiin (oikea audiokanava) liitäntiin.

AUDIO/VIDEO INPUT -liitännistä

Voit kytkeä videolaitteen tms. AUDIO/VIDEO INPUT -liitäntiin toistaaksesi sen toistamaa kuvaa ja ääntä. Voit kytkeä laitteen siten kuin se on kuvattu edellä olevassa kappaleessa "AUDIO/VIDEO OUTPUT -liitännistä".

HEADPHONES-liitännistä

Voit kytkeä kahdet kuulokkeet HEADPHONES-liitäntiin.

Huomautuksia

- Jos kytket toisen laitteen tähän soittimeen, kytke soitin virtalähteeseen vasta sen jälkeen kun kaikki liitännät on tehty.
- Jos savukkeensytyttimen liitännässä on jokin este, esim. savukkeen tuhkaa, virtajohtojen pistokkeen ja liitännän välinen kosketus jää vajanaiseksi, jolloin pistoke voi lämmetä äärimmäisen kuumaksi käytön aikana. Tämä välttämiseksi tarkista savukkeensytyttimen liitäntä ja puhdista se tarvittaessa ennen virtajohtojen kytkemistä.

* Pistokkeen napaisuus



Soittimen asentaminen autoon

Soitin voidaan asentaa autoon toimitettua asennuslevyä ja asennushihnoja käyttämällä.

1 Kiinnitä asennushihna asennuslevyn kiinnittimiin seuraavalla tavalla.

Niskatuen taakse kiinnitettäessä.

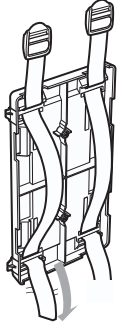

Istuimen taakse kiinnitettäessä

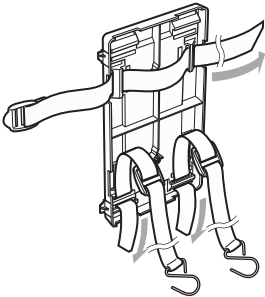

Keskikonsoliin kiinnitettäessä

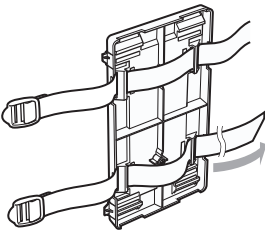

2 Kiinnitä pyöreät koukut sopivan paikkaan autossa.

Kiinnitä asennuslevy auton kiinteisiin osiin, kuten istuimen niskatuen aksleihin tai istuimen kiskoihin.

3 Kiristä hihnojen löysät kohdat asennuslevyn turvallisen kiinnityksen takaamiseksi.

Esimerkki soittimen kiinnittämisestä niskatukeen.

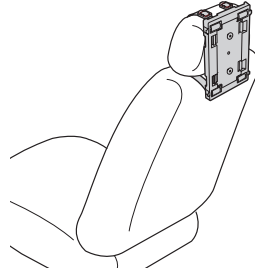

Esimerkki soittimen asentamisesta istuimen taakse

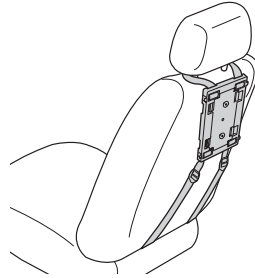

Esimerkki soittimen asentamisesta keskikonsoliin.

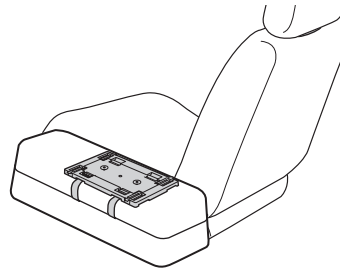

Jos soitin on asennettu keskikonsoliin

- Jos kuvassa esiintyy kuvakohinaa tai jos ääneen tulee katkoksia auton aiheuttamien värinöiden johdosta, aseta vaimennusmateriaalia soittimen alle.
- Jos keskikonsolin yläreunan ja soittimen pohjan välissä on rako, täytä se mahdollisimman paksulla materiaalilla soittimen asennuksen tukevoittamiseksi.

Soittimen kiinnittäminen asennuslevyyn

Siirrä soitinta levyllä, kunnes se olevan kunnolla kiinni.

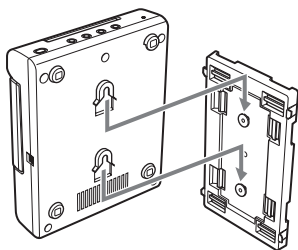

Jos soitin on asennettu istuimen taakse

Soitin asennetaan ylösalaisin. Suorita alla kuvattu menettely näyttökuvan kääntämiseksi ylösalaisin ja audiokanavien puoltien vaihtamiseksi.

- 1 Avaa soittimen näyttö ja käännä sitä 180 astetta ja sulje se näyttö ylöspäin.

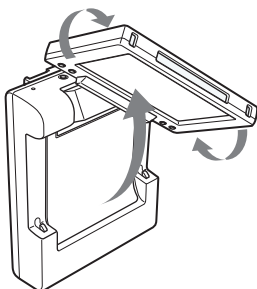

- 2 Kytke soitin päälle ja paina sen jälkeen näytön (REVERSE)-painiketta.

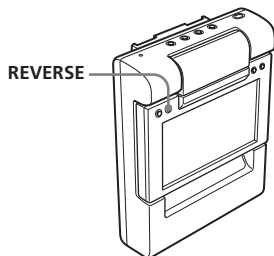

Toiminnon peruuttamiseksi paina uudelleen (REVERSE)-painiketta.

Alkuasetusten palauttaminen

Soitin on palautettava alkuasetuksiin ennen sen ensimmäistä käyttöä.

Paina (RESET)-painiketta jollakin terävällä esineellä, kuten kuulakärkikynällä. Jos painiketta painetaan voimakkaasti esim. neulalla, soitin voi vahingoittua.

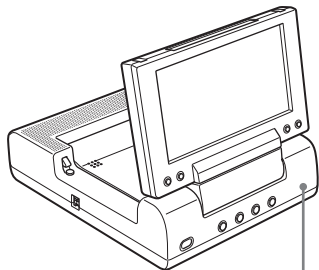

RESET

Huomautuksia

- (RESET)-painiketta painettaessa jotkin aikaisemmista asetuksista saattavat hävitä. Jos näin käy, tee asetukset uudelleen.
- Soittimelta menee noin 10 sekuntia alkuasetusten tekemiseen sen jälkeen kun (RESET)-painiketta on painettu. Älä aseta levyä soittimeen tänä aikana. Jos teet niin, soittimen alkuasetukset eivät palaudu kunnolla.

Säädinten sijainti

MV-650STR

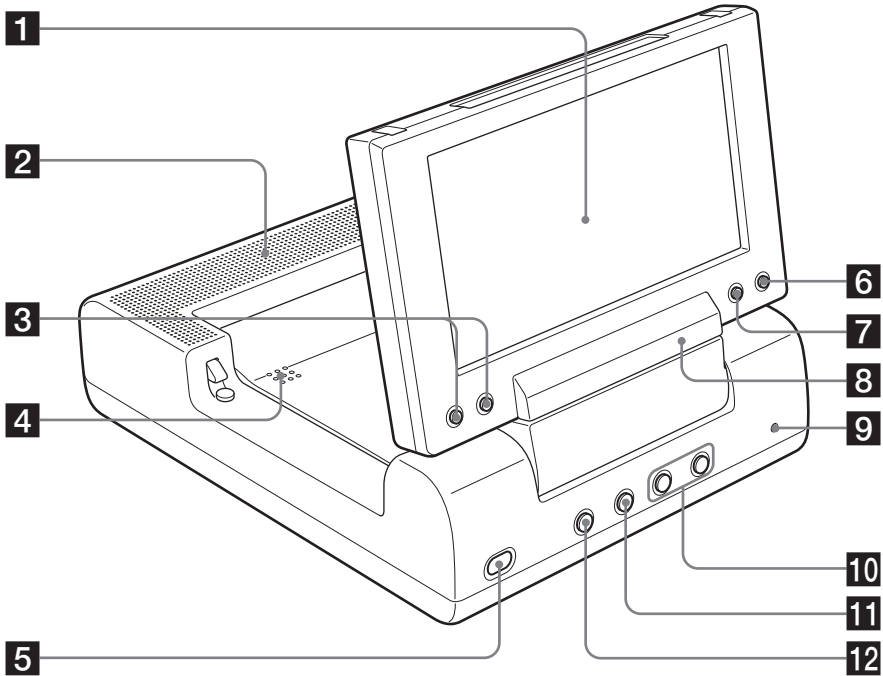

Lue yksityiskohtaisempia tietoja nimien jälkeisiltä sivuilta.

- 1 Näyttö**
- 2 Kaiuttimet (vasen/oikea)**
- 3 VOLUME +/- -painikkeet 14, 31, 32, 34**
Äänenvoimakkuuden lisäämiseksi tai laskemiseksi tai yksikön valitsemiseksi valikkoja käytettäessä.
- 4 PUSH OPEN 14**
Levytilan kannen avaamiseksi ja sulkemiseksi.
- 5 POWER (päälle/päältä) -painike 14, 31, 34**
Soittimen päälle/päältä kytkemiseksi.
- 6 S-MENU-painike 32**
Eri näyttöasetusten tekemiseksi.
- 7 REVERSE-painike 11, 34**
Kuvien kääntämiseksi ylösalaisin ja audiokanavien vasen/oikea-asetuksen vaihtamiseksi vastakkaiseksi.
- 8 Kauko-ohjainkortin anturi**
- 9 RESET-painike 11**

- 10** ◀◀ (edellinen)/▶▶ (seuraava) -painikkeet 15
- 11** ■ (pysäytys) -painike 15, 16, 17, 20
- 12** ▶▶ (toisto/tauko) -painike 14, 15, 16, 17

jatkuu seuraavalla sivulla →

Kauko-ohjainkortti RM-X708

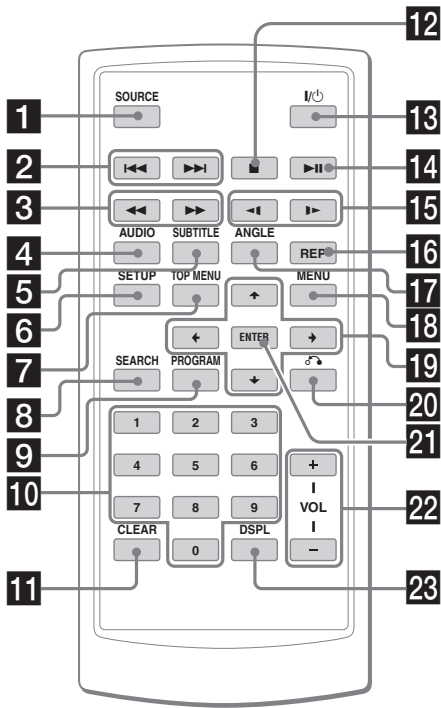

Lue yksityiskohtaisempia tietoja nimien jälkeisiltä sivuilta.

- 1 SOURCE-painike 31**
Ohjelmanlähteen valitsemiseksi
- 2 I◀/▶I -painikkeet (edellinen/seuraava) 15, 25**
- 3 ◀◀ (pikatoisto taaksepäin)/▶▶ (pikatoisto eteenpäin) -painikkeet 15**
- 4 AUDIO-painike 24, 25**
Audioitoiston/ääniraidan kielen vaihtamiseksi.
- 5 SUBTITLE-painike 22**
Tekstityskielen vaihtamiseksi dvd-levyn toiston aikana
- 6 SETUP-painike 26, 27, 30, 31**
Käytetään valikkotoimintojen suorittamiseksi.
- 7 TOP MENU -painike 23, 25**
Tallennetun dvd-levyn ylävalikon näyttämiseksi.
- 8 SEARCH-painike 15**
Halutun kohdan hakemiseksi levyltä jakson, nimikkeen tai raidan avulla.
- 9 PROGRAM-painike 17, 20**
Ohjelman toistotilaan siirtymiseksi.

Kauko-ohjainkortin vastaavat painikkeet ohjaavat samoja toimintoja kuin soittimen painikkeet.

Tämän käsikirjan ohjeissa kerrotaan, kuinka tätä soitinta ohjataan lähinnä sen mukana toimitetulla kauko-ohjainkortilla.

Vihje

Lue kappaleesta "Kauko-ohjainkortin litiumpariston vaihto" lisäohjeita pariston vaihtamisesta (s. 35).

- 10 Numeropainikkeet 14, 15, 20, 25**
- 11 CLEAR-painike 20, 30**
- 12 ■ -painike (pysäytys) 15, 16, 17, 20**
- 13 I/⏻ -painike 14**
- 14 ▶▶ -painike (toisto/tauko) 14, 15, 16, 17**
- 15 ◀◀ (hidastettu toisto taaksepäin)/▶▶ (hidastettu toisto eteenpäin) -painikkeet 15**
- 16 REP-painike 18, 19**
Jatkuvan toiston tilan (Dvd/video-cd/audio-cd), tai toistotilan (mp3/jpeg/DivX) valitsemiseksi.
- 17 ANGLE-painike 24**
Eri kamerakulmien valitsemiseksi dvd:n toiston aikana.
- 18 MENU-painike 17, 23**
Tallennetun dvd:n valikon esiin saamiseksi.
- 19 ↑/↓/◀/▶ -painikkeet 15, 17, 20, 23, 26, 30, 31**
- 20 ↺ -painike (peruutus) 25**
- 21 ENTER-painike 15, 17, 20, 23, 26, 27, 30, 31**
Asetuksen vahvistamiseksi.
- 22 VOL (+/-) -painikkeet 14**
- 23 DSPL-painike 17, 21**
Levyn aikatiotojen näyttämiseksi.

Eri toistotavat

Tässä kappaleessa kuvataan soittimen eri toistotoiminnot.

Levyn soittaminen **DVD** **VCD CD MP3 JPEG DivX®**

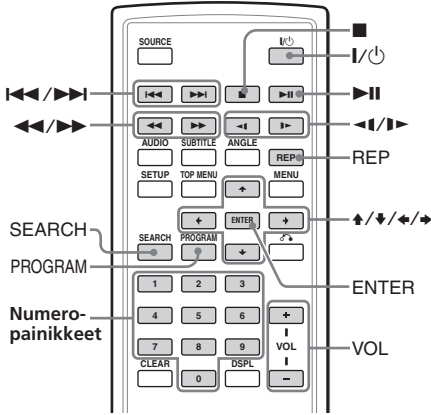

- 1 Avaa näyttö ja säädä sen pysty- ja vaakakulma.

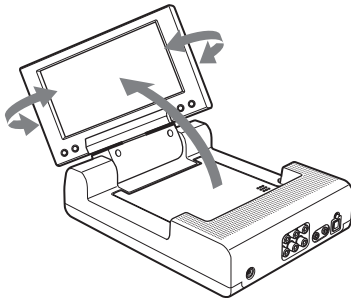

- 2 Kytke virta soittimeen painamalla **(POWER)** -painiketta.
Paina kauko-ohjainkorttia käytettäessä **(I/O)** -painiketta.
Näyttö kytkeytyy päälle ja POWER-kytkimen ilmaisimeen syttyy vihreä valo.
- 3 Paina **(PUSH OPEN)** -painiketta levytilan kannen aukaisemiseksi.

- 4 Aseta levy levytilaan sen etikettipuoli ylöspäin ja paina se kiinni alustaan sen keskikohdasta.

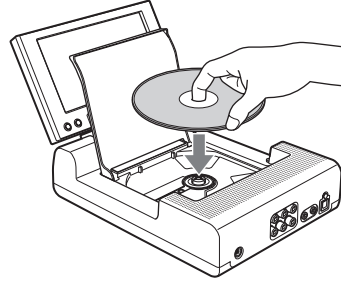

- 5 Sulje levytilan kansi **(PUSH OPEN)** -painikkeella
Toisto käynnistyy automaattisesti.
Jos levy on jo asetettu paikalleen tai ellei toisto käynnisty automaattisesti, paina **(II)** -painiketta toiston käynnistämiseksi.
- 6 Säädä äänenvoimakkuus **(VOL) (+)** tai **(VOL) (-)** -painikkeella (näytön **(VOLUME) (+)** **(VOLUME) (-)** -painikkeella).

Virran päältä kytkemiseksi

Paina **(POWER)** -painiketta (tai kauko-ohjainkortin **(I/O)** -painiketta), jolloin POWER-kytkimen vihreä valo sammuu.

Käytön jälkeen

Kytke soitin päältä ja irrota sen virtajohto virtalähteestä.

Soittimen käyttöä autossa koskeva huomautus

Jos käytät soitinta silloin kun virta-avain on ACC-asennossa, eikä moottoria ole käynnistetty, voi seurauksena olla autonakun tyhjentyminen.

Huomautuksia

- Lue levyn mukana toimitetut ohjeet ennen sen toistamista tällä soittimella.
- Älä avaa levytilan kantta toiston aikana.
- Levyn tallennustavasta riippuen toiston aloittaminen saattaa kestää yli minuutinkin.
- Levyn kunnosta riippuen sen toisto ei välttämättä onnistu (s. 37).
- Hyvin suurella bittinopeudella, kuten 320 kbps, varustettua mp3-tiedostoa ei voi välttämättä toistaa kunnolla.
- Suurikokoisen jpeg-tiedoston esiin tuleminen saattaa kestää jonkin aikaa.

Toistotoiminnot

Halutessasi	Paina painiketta
Keskeyttää toiston	■*1
Otaa ulos levyn soittimen	PUSH OPEN levyn pysähdyttä.
Tauottaa toiminnon	▶ *2. Paina uudelleen toiston jatkamiseksi.
Siirtyä seuraavaan jaksoon, tai kohtaukseen	▶▶ raidalle
Siirtyä takaisin edelliseen jaksoon, raidalle tai kohtaukseen	◀◀
Pikatoistaaksesi eteenpäin/taaksepäin	▶▶/◀◀ levyn toiston aikana*3 *4 Jokainen painallus vaihtaa toistonopeutta seuraavasti: 2 x normaali nopeus → 4 x normaali nopeus → 8 x normaali nopeus → 16 x normaali nopeus → 32 x normaali nopeus → normaali toistonopeus
Toistaaksesi hitaasti eteenpäin (vain dvd/video-cd)/Jokainen painallus vaihtaa (vain dvd)	▶▶/◀◀ levyn toiston aikana *4 Toistaaksesi hitaasti taaksepäin toistonopeutta seuraavasti: 1/2 kertaa normaali nopeus → 1/4 x normaali nopeus → 1/8 x normaali nopeus → 1/16 x normaali nopeus → normaali toistonopeus

*1 Jos toiston jatkaminen keskeytykskohdasta on aktivoitu, voit jatkaa toistoa myöhemmin painamalla ▶|| -painiketta. Yksityiskohtaisia tietoja on kappaleessa "Toiston jatkaminen keskeytykskohdasta" (s. 16).

*2 Dvd/video-cdl/jpeg
"||" ilmestyy näyttöön.

*3 Dvd/video-cdl/jpeg/DivX
Ääntä ei toisteta eteen- tai taaksepäin suoritettavan pikatoiston aikana.

*4 Mp3-levy levy palaa normaaliin toistoon mp3-tiedoston toiston päättyessä.

Jakson/nimikkeen/raidan suorahaku

1 Paina hakunäytön esiinsaamiseksi (SEARCH)-painiketta.

- DVD
Joka kerta kun painat (SEARCH)-painiketta, hakunäyttö vaihtuu seuraavalla tavalla.

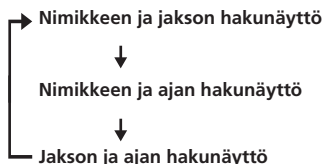

Voit valita näytettävät yksiköt ◀ tai ▶ -painikkeella.

- Video-cd/audio-cd* Hakunäyttö vaihtuu seuraavaan tapaan joka kerta kun painat (SEARCH)-painiketta:

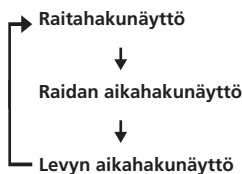

Voit valita näytettävät yksiköt ◀ tai ▶ -painikkeella.

2 Syötä haluamasi jakson/nimikkeen/raidan numero numeropainikkeilla.

Kun näytöllä näkyvät ilmaisimet "Title" (Nimike) ja "Chapter" (Jakso).

Title	01/01	Chapter	--	/01
-------	-------	---------	----	-----

Kun näytöllä näkyvät ilmaisimet "Title" (Nimike) ja "Time" (Aika).

Title	01/01	Time	-:--:--
-------	-------	------	---------

3 Paina (ENTER)-painiketta.

- * Voit käyttää kauko-ohjainkortin numeropainikkeita raidan valitsemiseen.

Huomautus

"0" ei ole valittavissa.

Toiston jatkaminen keskeytykskohdasta.

Voit jatkaa levyn toistoa kohdasta, jossa toisto viimeksi keskeytettiin. Soitin tallentaa muistiin kohdan, jossa virta katkaistiin soittimesta.

1 Paina toiston aikana ■ -painiketta sen keskeyttämiseksi.

Soitin tallentaa muistiin kohdan, jossa toisto keskeytettiin.

- Dvd/video-cd/audio-cd
Näytölle ilmestyy viesti "Press Play Key To Continue" (Paina jatkaaksesi toistonäppäintä).

2 Paina ►|| -painiketta toiston käynnistämiseksi.

Toisto käynnistyy kohdasta, jossa se edellisellä kerralla keskeytettiin.

- Mp3/Jpeg/DivX
Kun toistomuistotoiminto (toiston jatkaminen keskeytykskohdasta) on aktivoitu, toisto käynnistyy sen mp3/jpeg/DivX-tiedoston (raita) alusta, jonka toiston aikana toisto keskeytettiin.

Huomautuksia

- Paina toistomuistitoiminnon passivoimiseksi ■ -painiketta uudelleen toiston ollessa pysäytettynä. Näytölle ilmestyy tällä kertaa viesti "Press Play Key To Continue" (Paina jatkaaksesi toistonäppäintä).
- Toistomuistitoiminto passivoituu, kun levy otetaan pois soittimesta.

MP3/JPG/DivX® -valikon käyttö

1 Aseta soittimeen mp3-, jpeg- tai DivX-tiedostoja sisältävä levy.

Näyttöesimerkki:

- Mp3

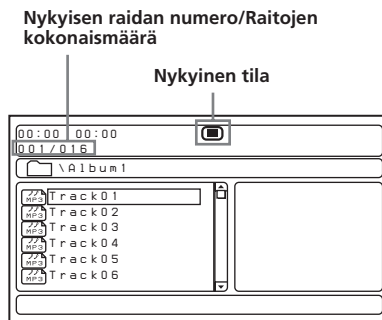

- Jpeg

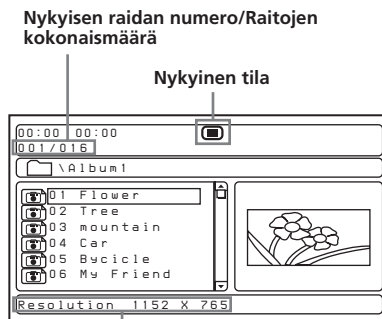

Näytettävän kuvatiedoston resoluutio

- DivX

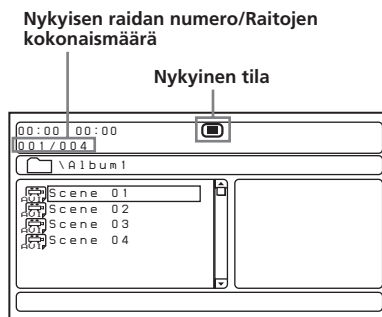

2 Paina ►II -painiketta.

Toisto käynnistyy ja MP3/JPEG/DivX-valikko tulee esiin.

Esimerkki mp3-näytöstä:

Nykyisen raidan numero/Raitojen kokonaismäärä

Kulunut toisto aika/Nykyisen tiedoston kokonaistoisto aika

Bittinopeus

Nykyinen tila

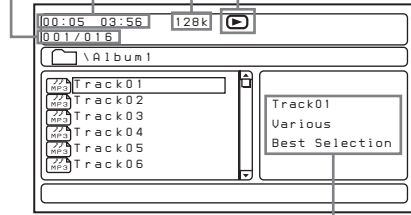

* Tämä soitin tukee mp3-tiedostojen ID3-tageja, versio 1.0.

Kansion tai tiedoston valinta

Valitse soittimen ollessa pysähtyneenä ↑/↓ -painikkeilla kansio tai tiedosto ja paina sen jälkeen (ENTER) -painiketta.

Jos painat (ENTER) -painiketta kansion valitsemisen jälkeen, kansion tiedostot tulevat esiin.

Näyttötilan valitsemiseksi

Paina (PROGRAM) -painiketta. Valitse mp3-tiedostojen valitsemiseksi (PROGRAM) -painiketta soittimen ollessa pysäytystilassa. Joka kerta kun painat (PROGRAM) -painiketta, näyttö vaihtuu kansio- tai tiedostolistatilaan. Tiedostolistatilassa esiin tulee kaikki levyn tiedostot.

Myös (DSPL) -painiketta painamalla voit vaihtaa näyttötilan nykyiseksi.

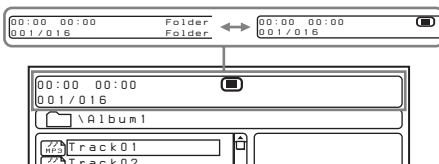

Jpeg-levyn pienoiskuvatoiminnon käyttö

1 Paina ■ -painiketta jpeg-kuvan ollessa esillä.

Tiedostojen kuvat tulevat näkyviin 12 pienoisnäytössä.

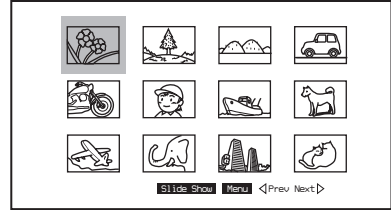

2 Valitse katseltava kuva -painikkeilla ↑/↓/←/→ ja paina sen jälkeen (ENTER) -painiketta.

Jpeg-kuva ilmestyy näyttöön.

Siirtyäksesi seuraavaan tai edelliseen jpeg-kuvalistaan, paina -painikkeita ↑/↓/←/→ valitaksesi "< Prev" (edellinen) tai "Next >" seuraava, ja paina sen jälkeen (ENTER) -painiketta.

Kuvien katsemiseksi diaesityksenä valitse painikkeilla ↑/↓/←/→ Slide Show (diaesitys), ja paina sen jälkeen (ENTER) -painiketta. Diaesitys käynnistyy valitusta kuvasta.

Paina MP3/JPG/DivX-valikkoon palataksesi (MENU) -painiketta.

Kauko-ohjaimen näppäintoimintojen tarkistaminen

Voit saada näkyviin kauko-ohjaimen näppäintoiminnot pienoiskuvana.

Valitse "Menu" painikkeilla ↑/↓/←/→ "Menu", ja paina sen jälkeen (ENTER) -painiketta.

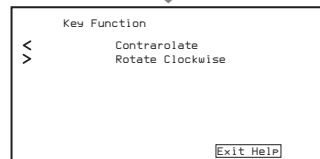
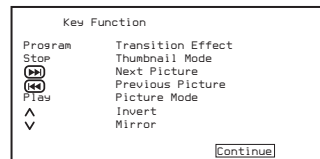

jatkuu seuraavalla sivulla →

Toistotilan valinta

Valitse toistotila (REP)-painiketta painamalla. Joka kerta kun painat (REP)-painiketta, toistotila vaihtuu seuraavan kaavan mukaisesti:

• MP3/JPEG

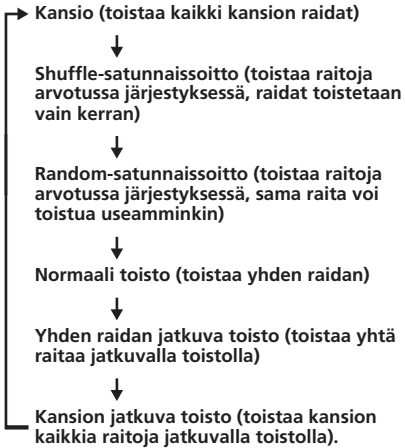

• DivX

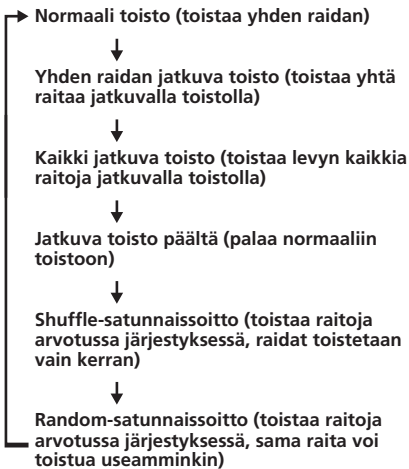

Huomautuksia

- Et voi toiston aikana vaihtaa kansiota tai tiedostoa MP3/JPG/DivX-valikolla. Ainoastaan valitusta kansiota voidaan valita tiedostoja ◀◀▶▶-painikkeilla. Keskeytä toisto halutessasi vaihtaa kansiota.
- Mp3-kansioiden ja -tiedostojen nimet näytetään kunnolla ainoastaan silloin kun niiden nimet koostuvat kirjaimista, numeroista tai symboleista. Kirjainmerkit, joita tämä laite ei tue, näytetään muodossa "-".

Soittimelle toistokelpoiset DivX®-videotiedostot

Tällä soittimella voi toistaa DivX-formaattiin tallennettua dataa, ja tiedostotunnisteilla ".AVI" tai ".DIVX" varustettua dataa. Soittimella ei voi toistaa tiedostotunnisteilla ".AVI" tai ".DIVX" varustettua dataa, mikäli niissä ei ole DivX-videokuvaa.

Huomautuksia

- Soitin ei välttämättä toista DivX-videotiedostoja silloin kun tiedosto on koottu kahdesta tai useammasta DivX-videotiedostosta.
- Tällä soittimella ei voi toistaa DivX-videotiedostoa, jonka koko on suurempi kuin 720 (leveys) × 576 (korkeus) / 2 GB.
- DivX-videotiedostosta riippuen kuva saattaa olla epätarkka tai sen ääni saattaa hyppiä.
- Soittimella ei voi toistaa joitakin DivX-videotiedostoja, jotka ovat pitempiä kuin 3 tuntia.
- DivX-videotiedostosta riippuen kuvantoisto saattaa pysähtyä tai olla epätarkka. Siinä tapauksessa suositellaan tiedoston luomista pienemmällä bittinopeudella. Mikäli äänessä esiintyy yhä kohinaa, mp3 on suositeltava audioformaatti. Pidä kuitenkin mielestä, ettei tämä soitin ole yhteensopiva WMA-formaatin (Windows Media Audio) kanssa.
- DivX-videotiedostojen luomisessa käytettävän pakkaustekniikan johdosta kuvan esiintuleminen saattaa kestää jonkin aikaa ▶ -painikkeen painamisesta.
- DivX-videotiedostosta riippuen ääni ei välttämättä seuraa tarkasti näytöllä näkyvää kuvaa.

Toiston uusiminen (Jatkuva toisto)



Voit toistaa levyn kaikkia jaksoja tai nimikkeitä tai yksittäistä raitaa jatkuvalla toistolla. Voit toistaa myös ohjelmoitua toistoa jatkuvalla toistolla.

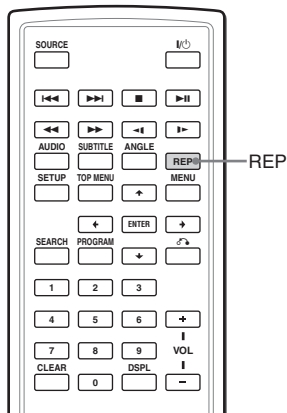

Paina toiston aikana **REP**-painiketta.

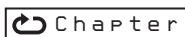

Jatkuvan toiston tila vaihtuu seuraavasti joka kerta painiketta painettaessa:

• DVD

- **Jakso:** Toistaa jatkuvalla nykyistä jaksoa.
- ↓
- Nimike:** Toistaa jatkuvalla toistolla levyn nykyistä raitaa.
- ↓
- ← **KAIKKI:** Toistaa jatkuvalla toistolla kaikkia levyn nimikkeitä ja jaksoja.

• Video-cd (vain silloin kun PBC-toiminto on päältä) / Audio-cd

- **Raita** Toistaa jatkuvalla toistolla parhaillaan toistettavaa raitaa.
- ↓
- ← **KAIKKI:** Toistaa jatkuvalla toistolla kaikkia levyn raitoja.

Normaaliin toistoon palaamiseksi

Paina **REP**-painiketta, kunnes jatkuvan toiston kuvake katoaa.

Oman ohjelman laatiminen (Ohjelmoitu toisto) **DVD VCD CD**

Voit toistaa levyn sisällön haluamassasi järjestyksessä järjestelmällä levyn nimikkeet, jaksot tai raidat haluttuun järjestykseen oman ohjelman luomiseksi. Voit ohjelmoida aina 20 nimikettä, jaksoa ja raitaa.

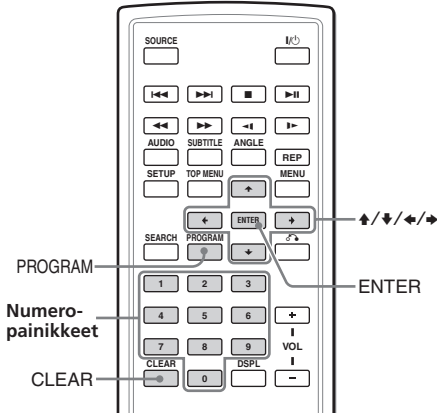

- 1 Paina (PROGRAM)-painiketta. Ohjelmavalikkonäyttö tulee esiin.

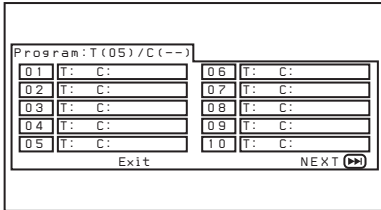

- 2 Valitse nimike, jakso tai raita, jonka haluat ohjelmoida.

- DVD
Esimerkki: Nimikkeen "02" jakson "03" valinta

Paina numeropainikkeita 0, 2, 0 ja 3.

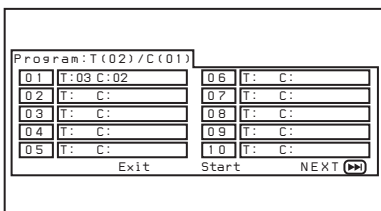

- Video-cd/Audio-cd
Esimerkki: Raidan "02" valinta.
Paina numeropainikkeita 0 ja 2.

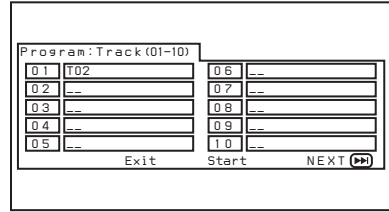

- 3 Toista kohta 2 vielä muiden nimikkeiden, jaksosten tai raitojen ohjelmoimiseksi. Valitse seuraavalla ohjelmalistalle siirtymiseksi "NEXT (▶▶)" painikkeilla ↑/↓/←/→, ja paina sen jälkeen (ENTER)-painiketta.
- 4 Valitse "Start" painikkeilla ↑/↓/←/→ ja paina sen jälkeen (ENTER)-painiketta.

Ohjelmoidun toiston toistamiseksi jatkuvalle toistolla

Valitse ohjelmoidun toiston aikana (⏮) ALL" (REPEAT)-painikkeella. Soitin alkaa toistaa jatkuvalle toistolla kaikkia ohjelmoituja raitoja.

Normaaliin toistoon palaamiseksi

Paina ohjelmoidun toiston aikana ■ -painiketta.

Ohjelman muuttamiseksi

- 1 Paina (PROGRAM)-painiketta.
- 2 Valitse "Stop" painikkeilla ↑/↓/←/→ ja paina sen jälkeen (ENTER)-painiketta.
- 3 Suorita kappaleen "Oman ohjelman laatiminen (Ohjelmoitu toisto)" kohta 2 uuden ohjelmoinnin tekemiseksi.

Ohjelman peruuttaminen

Paina (PROGRAM)-painiketta ohjelmavalikkonäytön tullessa esiin.

Käytetyn ajan näyttö

DVD VCD CD DivX®

Voit näyttää näyttöllä dvd- ja video/audio-cd-levyjien kuluneen ja jäännösaajan.

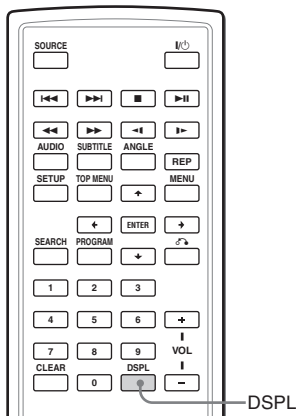

Paina toiston aikana (DSPL)-painiketta.

Kulunut tai jäljellä oleva aika näytetään vasemmassa yläkulmassa.

Joka kerta kun painat (DSPL)-painiketta, näyttötila vaihtuu seuraavan kaavan mukaisesti:

• DVD

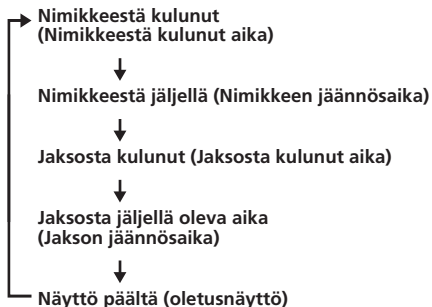

• Video-cd (PBC-toiminnon ollessa päällä)/ DivX

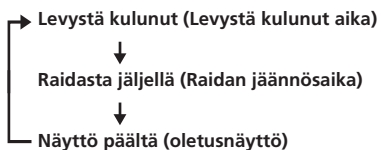

• Video-cd (PBC-toiminnon ollessa päältä)/ Audio-cd

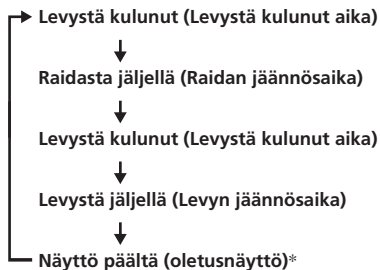

* Ei näytetä audio-cd:tä toistettaessa

Aikatietojen päältä kytkemiseksi

Valitse "OFF" painamalla (DSPL)-painiketta niin monta kertaa kuin tarvitaan.

Tekstityskielen vaihtaminen

Joillekin dvd-levyille on tallennettu tekstitys yhdellä tai useammalla kielellä. Voit kytkeä tekstityksen päälle tai päältä, tai vaihtaa tekstityskieltä tällaisilla dvd-levyillä.

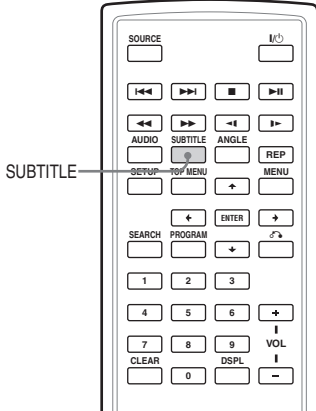

Paina toiston aikana **(SUBTITLE)**-painiketta. Tekstityskieli näkyy vasemmassa yläreunassa.

Esimerkki: tekstityskielinäyttö

Levyllä on 2 tekstityskieltä ja ensimmäinen niistä on juuri valittu.

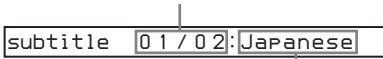

Jos tekstityskieli on kieli, jota ei voi valita asetussivusta (Setup), näytölle ilmestyy "Others"-ilmaisim.

Joka kerta kun painat **(SUBTITLE)**-painiketta, kieliasetus siirtyy levyllä tallennettujen tekstityskielten välillä.

Tekstityksen päältä kytkemiseksi

Paina **(SUBTITLE)**-painiketta niin monta kertaa kuin tarvitaan valitaksesi kohdan "Off".

Huomautuksia

- Voit myös vaihtaa tekstityskieltä asetusnäytöstä Setup*. Lue kappale "Tekstitys" (s. 29).
- * Voit vaihtaa asetukseksi haluamasi tekstityskielen DVD SETUP -valikosta ainoastaan silloin kun kieli sisältyy sekä levyyn että valikkoon. Joillakin levyillä näytettävä alkuperäiskieli valitaan automaattisesti DVD SETUP -valikkoasetuksista riippumatta.
- Tämä toiminto vaihtelee levyiltä toiselle eikä välttämättä ole käytettävissä dvd-levyistä riippuen.

Dvd-valikon käyttö

Joillakin dvd-levyillä voi käyttää alkuperäisvalikkoa, kuten nimikevalikkoa (Title) tai dvd-valikkoa. Voit toistaa nimikevalikosta suosikkikohtauksesi tai -kappaleesi valitsemalla kappaleiden nimikkeet ja kohtaukset. Voit valita yksikön, esim. tekstitys- tai ääniraidan kielen, valitsemalla sen dvd-valikosta. Nimike- ja dvd-valikkojen sisältö eroaa toisistaan dvd-levystä riippuen. Kaikille dvd-levyille ei ole välttämättä tallennettu valikkoja.

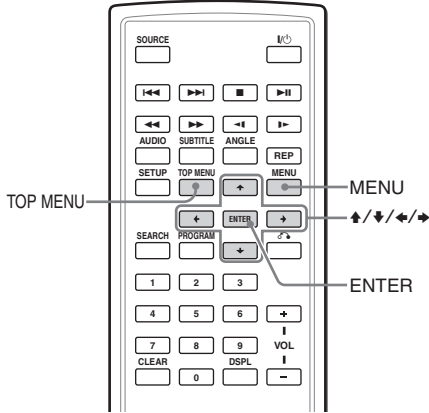

TOP MENU -painikkeen käyttö

Joillakin dvd-levyillä on nimikevalikko (title menu). Voit valita nimikkeen toistettavaksi nimikevalikosta. Nimikkeet ovat pisin dvd-levyllä oleva kuva- tai musiikkiosuus, ts. elokuva tai musiikkialbumi. TOP MENU -painikkeella voi tuoda näkyviin aloitusvalikon.

1 Paina dvd-toiston aikana (TOP MENU) -painiketta.

Nimikevalikko* (ylävalikko) tulee esiin.

*Nimikevalikon sisältö vaihtelee dvd-levystä riippuen.

2 Valitse haluttu nimike ↑/→/↓/← -painikkeilla.

3 Paina (ENTER)-painiketta.

Valitsemasi nimikkeen toisto käynnistyy.

MENU-painikkeen käyttö

Joillakin dvd-levyillä on laajempi valikko, johon sisältyvät ääniraidan ja tekstitysten kielet, nimikkeet ja jaksot yms.

1 Paina dvd-toiston aikana

(MENU)-painiketta.

Dvd-valikko ilmestyy näytölle.

2 Valitse haluttu yksikkö ↑/→/↓/← -painikkeilla.

3 Paina (ENTER)-painiketta.

Jos ylimääräinen valintanäyttö ilmestyy näytölle, toista kohdat 2 ja 3.

Huomautuksia

- Joillakin dvd-levyillä ei ole dvd-valikkoa, ja joillakin dvd-levyillä nimike- ja dvd-valikkojen sisältö on sama.
- Joillakin dvd-levyillä dvd-valikkoa "DVD menu" kutsutaan nimellä "MENU".
- Joillakin dvd-levyillä "Paina ENTER" ("Press ENTER") -komentoa vastaa kohdassa 3 komento "Paina SELECT" (Press SELECT).
- Dvd-valikon sisältö on erilainen eri dvd-levyillä.
- Lue dvd-levyn mukana toimitetut ohjeet.

Ääniraidan kielen vaihtaminen **DVD**

Joillakin dvd-levyillä on useita erikielisiä ääniraitoja, joista voit valita mieleisesi.

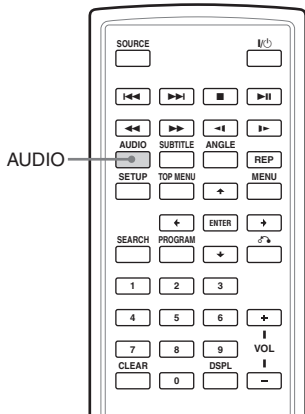

Paina toiston aikana **AUDIO**-painiketta niin monta kertaa kuin tarvitaan halutun ääniraidan kielen valitsemiseksi.

Parhaillaan valittu ääniraidan kieli näkyy näytön vasemmassa yläreunassa.

Esimerkki: ääniraidan kielen näyttö

Audio 1 / 2 : Dolby-D 2 CH English

Äänilähteen ääniformaatti (Dolby D, dts tai lpcm) saattaa tulla näkyviin.

Kun kielikoodin näyttö tulee esiin, kirjoita haluttua kieltä vastaava kielikoodi (s. 41).

Huomautuksia

- Voit vaihtaa halutun ääniraidan kielen ainoastaan silloin kun dvd:lle on tallennettu useita ääniraidan kieliä.
- Voit vaihtaa ääniraidan kieltä dvd-valikosta (s. 23) tai DVD SETUP -valikosta* (s. 29).
* Voit vaihtaa ääniraidan kieleksi haluamasi kielen DVD SETUP -valikosta ainoastaan silloin kun kieli sisältyy sekä levyyn että valikkoon. Joillakin levyillä näytettävä alkuperäiskieli valitaan automaattisesti DVD SETUP -valikkoasetuksista riippumatta.
- Tämä toiminto vaihtelee levyltä toiselle eikä välttämättä ole käytettävissä dvd-levystä riippuen.

Kamerakulman vaihtaminen **DVD**

Jotkin DVD-levyn kohtauksista on tallennettu useista vaihtoehtoisista kamerakulmista. Jos olet asettanut "ANGLE MARK" -asetukseksi "ON" (s. 27), kohtauksessa näkyy tästä kertova ilmaisin.

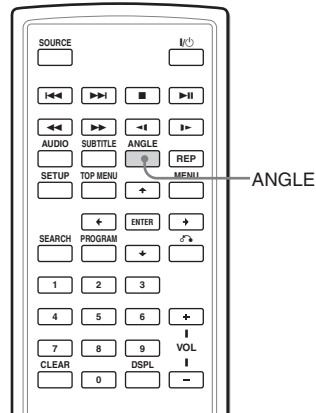

1 Kun toistat dvd-levyä, jolle on tallennettu useita kamerakulmia, paina **ANGLE**-painiketta ilmaisimen näkyessä näytöllä.

Parhaillaan valitun kamerakulman numero näkyy oikeassa yläreunassa.

2 Paina **ANGLE**-painiketta niin monta kertaa kuin tarvitaan haluamasi kamerakulman valitsemiseksi kamerakulman numeron ollessa esillä.

Joka kerta kun painat **ANGLE**-painiketta, kamerakulman numero vaihtuu.

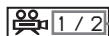
 Juuri valitun kamerakulman numero/vaihtoehtoisten kamerakulmien määrä

Huomautuksia

- Voit vaihtaa kamerakulmaa ainoastaan silloin kun useita kamerakulmia on tallennettu dvd-levylle.
- Tallennettujen kamerakulmien kokonaismäärä vaihtelee dvd-levystä ja kohtauksista riippuen.
- Kamerakulmaa voi vaihtaa ainoastaan normaalin toiston aikana. Kamerakulmaa ei voi vaihtaa eteen/taaksepäin tapahtuvan pikatoiston aikana.
- Kun monilla eri kamerakulmilla tallennettua kohtausta toistetaan, kamerakulma vaihtuu automaattisesti kohdassa 2 valitulla numerolla varustetuksi kamerakulmaksi.
- Tämä toiminto vaihtelee levyltä toiselle eikä välttämättä ole käytettävissä dvd-levystä riippuen.

Audiotoistotilan vaihtaminen **VCD CD**

Voit valita halutun audiotoistotilan vaihtoehtoista "Stereo", "Mono Left", "Mono Right" tai "Mix-Mono" video/audio-cd:n toiston aikana.

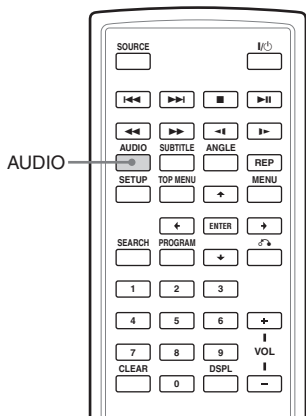

- 1 Paina toiston aikana **AUDIO**-painiketta. Valittu toistotila näkyy näytön vasemmassa yläreunassa.

Esimerkki: audiotoistotilan näyttö

Mono Right

- 2 Valitse **AUDIO**-painikkeella haluttu audiotoistotila vaihtoehtoista "Stereo", "Mono Left", "Mono Right" tai "Mix-Mono" toistotilan ollessa esillä. Joka kerta kun painat **AUDIO**-painiketta, audiotoistotila vaihtuu.

PBC-toiminnon (toistonohjaus) käyttö



PBC-yhteensopivaa video-cd-levyä toistettaessa voit tuoda PBC-valikon näkyviin ja valita halutun yksikön valikosta.

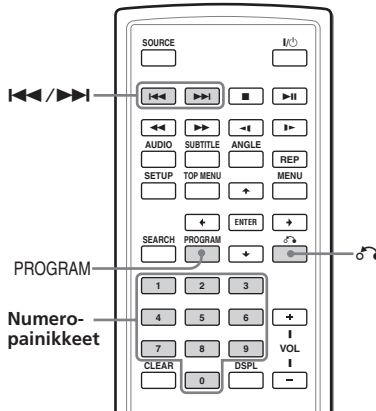

- 1 Käynnistä PBC-toiminnoilla varustetun video-cd:n toisto. Valintanäyttö tulee esiin.

- 2 Valitse halutun yksikön numero numeropainikkeilla.

- 3 Käytä vuorovaikuttaisia toimintoja valikon ohjeiden mukaisesti. Tarkista levyn mukana toimitetut ohjeet, koska menettely saattaa poiketa video-cd:stä riippuen.

Valikkoon palaamiseksi

Paina -painiketta.

Vihje

Toiston suorittamiseksi ilman PBC-toimintoja paina **TOP MENU** -painiketta.

Tv-ruutuun ilmestyy "PBC Off" ja soitin käynnistää normaalin toiston.

PBC-toistoon palaamiseksi paina **TOP MENU** -painiketta uudelleen.

Huomautuksia

- Video-cd:n toiston aikana ja toistonohjauksen asetuksen ollessa "PBC ON" paina -painikkeita yksikön vaihtamiseksi. PBC-valikko ei tule esiin, mutta valitsemasi yksikön toisto käynnistyy.
- Video-cd:n toiston aikana ja toistonohjauksen asetuksen ollessa "PBC ON" paina -painiketta PBC-valikon ja merkin ► esiin saamiseksi.

Asetusten muuttaminen

Voit muuttaa soittimen asetuksia ja säätää sitä kuvaruudussa näkyvien asetustalokkien avulla. Useimmat asetukset on tehtävä silloin kun käytät soitinta ensimmäistä kertaa.

Asetustalokot ovat:

- General Setup Page (järjestelmän asetukset)
- Audio Setup Page (digitaalisen audiotoston asetukset)
- Language Page (kieliasetukset)
- Parental Setup Page (käytönrajoitusasetus)

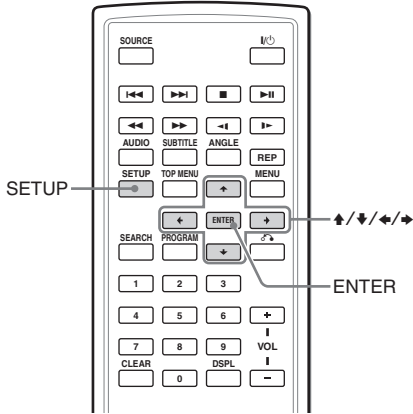

Lue lisätietoja näytön asetuksista kappaleesta "Näytön S-MENU-painikkeella tehtävät asetukset" (s. 32).

1 Paina (SETUP)-painiketta.

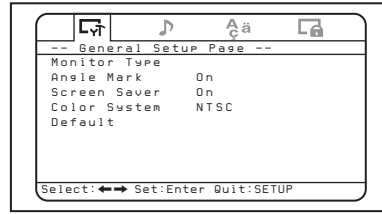

2 Valitse ← tai → -painikkeella haluttu yksikkö.

🏠: General Setup Page

🎵: Audio Setup Page

🗣️: Language Page

🔒: Parental Setup Page

3 Paina (ENTER)-painiketta.

4 Valitse ↑ tai ↓ -painikkeella haluttu asetus.

5 Paina (ENTER)-painiketta.

6 Valitse (tai säädä) ↑, ↓, ← tai → -painikkeella haluttu asetus.

7 Paina (ENTER)-painiketta.

8 Paina (SETUP)-painiketta.

Dvd-soittimen asetukset

- General Setup Page

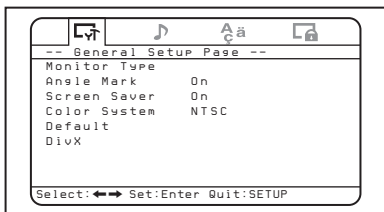

◆ Monitor Type (Näyttötyyppi)

Jos kytket soittimen tv:hen katsellaksesi dvd-levyn toistokuvaa tv-ruudusta, tee asetukset käytettävän tv-ruudun tyyppin mukaisesti.

Oletusasetukset on alleviivattu.

4:3/Pan Scan Valitse tämä asetus, mikäli kytket soittimen 4:3-kuvasuhteen tv:hen. Koko näytön täyttävä kuva automaattisesti esiin ja näytölle mahtumattomat osat leikataan pois.

4:3/Letter Box Valitse tämä asetus, mikäli kytket soittimen 4:3-kuvasuhteen tv:hen. Näytössä näkyy laajakuva ja palkit kuvan ylä- ja alaosassa.

16:9 Valitse tämä asetus silloin kun kytket soittimeen laajakuvatv:n tai tv:n, jossa on laajakuvatoiminto.

◆ Angle Mark (Kamerakulman merkki)

Jos jotkin dvd-levyn kohtauksista on tallennettu useista vaihtoehtoisista kamerakulmista ja jos olet valinnut "Angle Mark" -asetukseksi "On", ilmaisn näkyy kohtauksen aikana.

On Ilmaisn näkyy kohtauksen aikana.

Off Ilmaisinta ei näy kohtauksen aikana.

◆ Näytönsäästäjä

Jos asetat "Screen Saver" -asetukseksi "On", näytönsäästäjä tulee esiin jättäessäsi soittimen tauko- tai pysäytystilaan vähintään 15 minuutiksi. Näytönsäästäjä estää näyttöä vaurioitumasta.

On Kytkee päälle näytönsäästäjän.

Off Kytkee päältä näytönsäästäjän.

◆ Värijärjestelmä (Color System)

Jos kytket soittimen tv:hen katsellaksesi dvd-levyn toistoa tv-ruudusta, tee tämä asetus maassasi käytettävän tv-värijärjestelmän mukaisesti.

Tämä asetus ei kuitenkaan vaikuta soittimen näyttöasetuksiin.

PAL Toistaa aina PAL-signaalia.

AUTO Vaihtaa soittimen toistaman videosaatteen automaattisesti dvd-levylle tallennetun värijärjestelmän mukaiseksi.

NTSC Toistaa aina NTSC-signaalia.

◆ Oletusasetus (Default)

Voit palauttaa asetusvalikot tehdasasetuksiin.

1 Paina **(SETUP)**-painiketta, ja sen jälkeen **←** tai **→**-painiketta niin monta kertaa kuin tarvitaan "General Setup Page" -näytön saamiseksi esiin.

2 Paina **(ENTER)**-painiketta.

3 Paina **↑** tai **↓**-painiketta niin monta kertaa kuin tarvitaan valitaksesi "Default".

4 Paina **(ENTER)**-painiketta.

◆ DivX

Näyttää tämän soittimen rekisteröintikoodin. Lisätietoja saa Internetissä olevalta kotisivulta <http://www.divx.com/vod>.

Digitaalisen audiotoston asetukset - Audio Setup Page

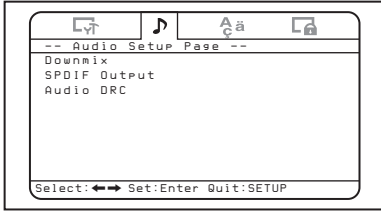

◆ Downmix (Miksaus)

Voit valita miksaustavan vaihtoehtoista "Surround" ja "Normal". Miksaustoimintoa käytetään (2-kanavaisten) stereosignaalin luomiseksi äänilähteen useammasta kuin 5 erillisestä digitaalisignaalista. Tämä asetus vaikuttaa AUDIO OUTPUT -lähtöliitäntien toistoon.

Surround Valitse tämä asetus silloin kun soittimeen kytketty audiolaite tukee Dolby Surround -järjestelmää (Pro Logic).

Normal Valitse tämä asetus silloin kun soittimeen kytketty audiolaite ei tue Dolby Surround (Pro Logic) -järjestelmää.

◆ SPDIF Output (SPDIF-toisto)

Voit asettaa OPTICAL OUTPUT -liitännästä toistettavien audiosignaalien toistotilan.

Off Signaaleita ei toisteta OPTICAL OUTPUT -liitännästä.

RAW Valitse tämä asetus silloin kun kytket soittimeen sisään-rakennetulla Dolby Digital- tai dts-dekooderilla varustetun audiolaitteen.

PCM 48K Valitse tämä asetus silloin kun et kytke soittimeen sisään-rakennetulla Dolby Digital- tai dts-dekooderilla varustettua audiolaitetta.

Huomautuksia

- Jos olet valinnut "OFF", signaalia ei toisteta OPTICAL OUTPUT -liitännästä.
- Jos kytket soittimeen optisella johdolla digitaalisen tallennuslaitteen, kuten md-soittimen, cd:n äänittämiseksi tuolla tallennuslaitteella, levyn sisältö tallennetaan yhtenä keskeytymättömänä raitana.

◆ Audio DRC (Dynaamiikka-alueen rajoitin)

Ääni kuuluu selvempänä äänenvoimakkuuden laskemisen jälkeen DVD-levyllä, joka on yhteensopiva "Audio DRC" -järjestelmän kanssa. Voit asettaa DRC-tason (Dynamic Range Control) 8-portaisella asteikolla. Tämä asetus vaikuttaa AUDIO OUTPUT -lähtöliitäntien toistoon.

→ **FULL**: Matalat taajuuden kuuluvat selvästi, vaikka äänenvoimakkuutta laskettaisiinkin.

↳ **OFF**

Dvd-toiston kieliasetukset

- Language Setup Page

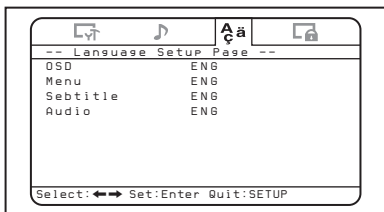

◆ Audio (Ääniraidan kieli)

Vaihtaa ääniraidan kieltä.

Jos valitset asetukseksi "Original", levyn alkuperäiskieli valitaan asetuskieleksi.

Huomautuksia

- Asetuksesta riippumatta voi jokin muu kuin asettamasi kieli aktivoitua automaattisesti dvd-levystä riippuen.
- Joillakin dvd-levyillä ei voi vaihtaa toistettavaa ääniraidan kieltä, vaikka useita ääniraidan kielivaihtoehtoja olisikin tallennettu sille.

◆ OSD (Näyttökieli)

Vaihtaa valikkonäyttöjen kielen.

◆ Menu (Valikko)

Voit valita haluamasi kielen levyn valikkokieleksi.

Huomautus

Asetuksesta riippumatta voi jokin muu kuin asettamasi kieli aktivoitua automaattisesti dvd-levystä riippuen.

◆ Subtitle (Tekstitys)

Vaihtaa DVD VIDEO -levylle tallennetun tekstityksen kielen.

Huomautus

Riippumatta halutun kielen asetuksesta toinen kieli voi tulla automaattisesti valituksi dvd-levystä riippuen.

Käytönrajoituksen asetukset - Parental Setup Page

Kun olet asettanut salasanan ensimmäisen kerran, aseta samalla myös käytönrajoitusasetus.

Käytönrajoitustilan valitseminen päälle tai päältä - Parental Control

- 1 Paina (SETUP)-painiketta.

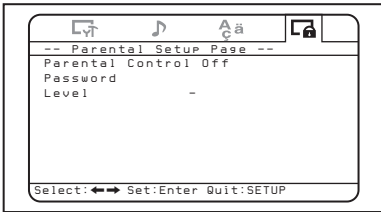

- 2 Paina ← tai → -painiketta niin monta kertaa kuin tarvitaan "Parental Setup Page" -näytön saamiseksi esiin.
- 3 Paina (ENTER)-painiketta.
- 4 Valitse "Parental Control" painamalla ↑ tai ↓ -painiketta niin monta kertaa kuin tarvitaan, ja paina sen jälkeen (ENTER)-painiketta.
- 5 Valitse "On" tai "Off" painamalla ↑ tai ↓ -painiketta niin monta kertaa kuin tarvitaan ja paina sen jälkeen (ENTER)-painiketta.
- 6 Sulje Setup-asetusvalikko (SETUP)-painikkeella.

Salasanan asetus - Password

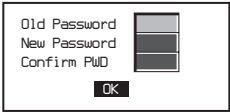
- 1 Paina (SETUP)-painiketta, ja sen jälkeen ← tai → -painiketta niin monta kertaa kuin tarvitaan "Parental Setup Page" -näytön saamiseksi esiin.
- 2 Paina (ENTER)-painiketta.
- 3 Valitse "Password" painamalla ↑ tai ↓ -painiketta niin monta kertaa kuin tarvitaan, ja paina sen jälkeen (ENTER)-painiketta.
- 4 Kirjoita numeronäppäimillä "5370".
Soitin on nyt valmis hyväksymään uuden salasanan.

- 5 Näppäile numeropainikkeilla uusi salasana.
- 6 Näppäile numeropainikkeilla salasana uudelleen sen vahvistamiseksi.
- 7 Sulje Setup-asetusvalikko (SETUP)-painikkeella.

Huomaus

Jos olet unohtanut rekisteröidyn salasanasasi, näppäile "5370".

Käytönrajoituksen alkuasetuksen valmistelu - Level

Joidenkin dvd-levyjen toistoa voidaan rajoittaa esiasetetulle tasolle, esimerkiksi käyttäjien iän perusteella. Käytönrajoitustoiminnon (Parental Control) avulla voit asettaa levyille toistorajoitustason.

Tämä asetukset on mahdollista ainoastaan silloin kun salasana on ilmoitettu kappaleen "Salasanan asetus - Password" (s. 30) kuvauksen mukaisesti.

1 Paina **(SETUP)**-painiketta, ja sen jälkeen **←** tai **→**-painiketta niin monta kertaa kuin tarvitaan "Parental Setup Page" -näytön saamiseksi esiin.

2 Paina **(ENTER)**-painiketta.

3 Valitse "Level" painamalla **↑** tai **↓**-painiketta niin monta kertaa kuin tarvitaan, ja paina sen jälkeen **(ENTER)**-painiketta.

4 Valitse rajoitustaso painamalla **↑** tai **↓**-painiketta niin monta kertaa kuin tarvitaan, ja paina sen jälkeen **(ENTER)**-painiketta.

5 Sulje Setup-asetusvalikko **(SETUP)**-painikkeella.

Tutustu seuraavaan taulukkoon. Taulukossa olevat rajoitustasot vastaavat MPAA:n (yhdyshälyntalaisen elokuva-alan järjestön) ikärajaluokituksia. Jos asetat tämän soittimen rajoitustasoksi esimerkiksi "4", et voi toistaa dvd-levyjä, joiden luokitus on "5", "6", "7" tai "8".

Tämä soitin	MPAA-luokitus
"1"	"G": Ei valvontaa
"2"	–
"3"	"PG": Vanhempien valvonta suositeltavaa
"4"	"PG13": Vanhempien tarkassa valvonnessa
"5"	–
"6"	"R": Rajoitettu
"7"	"NC17": Kielletty 17-vuotiailta ja nuoremmilta
"8"	Ei rajoituksia

Lisälaitteesta syötettyjen videosignaalien tarkkailu

Vaihda tulokanavaa tarkkaillaksesi soittimen VIDEO INPUT -liitäntään kytketystä laitteesta syötettäviä videosignaaleja.

1 Kytke virta soittimeen painamalla

(POWER)-painiketta.

Nykyinen toistokanava (DVD) ilmestyy näytölle 5 sekunniksi.

2 Valitse "VIDEO" painamalla kauko-ohjainkortin **(SOURCE)**-painiketta niin monta kertaa kuin tarvitaan.

Joka kerta kun painat painiketta näytöllä näkyvät vuorotellen "DVD" ja "VIDEO".

Vaihda dvd-levyn toistamiseksi tällä soittimella tulokanavan asetukseksi "DVD".

Syötettävän videosignaalin värijärjestelmän valinta

Soitin tunnistaa syötettävän videosignaalin tyyppiin (PAL tai NTSC) ja vaihtaa asetusta tarvittaessa automaattisesti (auto-tila). Suorita seuraava menettely vaihtaaksesi syötettävän videosignaalin värijärjestelmän käsikäyttöisesti.

1 Kytke virta soittimeen painamalla

(POWER)-painiketta.

Nykyinen toistokanava (DVD) ilmestyy näytölle 5 sekunniksi.

2 Valitse "PAL" tai "NTSC" painamalla näytön **(VOL) +/-**-painiketta niin monta kertaa kuin tarvitaan.

Huomautus

Jos asetusta muutetaan manuaalisesti, syötettävän videosignaalin värijärjestelmäasetus palaa auto-tilaan vasta sen jälkeen kun soittimesta katkaistaan virta, tai syöttökannan asetusta seuraavan kerran muutettaessa. Jos asetukseksi on sen vuoksi asetettu "PAL", NTSC-järjestelmällä tallennettuja dvd-levyjä ei voi katsella NTSC-järjestelmällä soittimen näytöltä, ellei ensin katkaise virtaa soittimesta ja kytke sitä uudelleen päälle.

Näytön S-MENU-painikkeella tehtävät asetukset

Voit tehdä näytön asetukset käyttämällä (S-MENU)-painiketta.

Joka kerta kun painat (S-MENU)-painiketta, asetusnäyttö vaihtuu seuraavana kaavan mukaisesti: Picture (Kuva) → Brightness (Kirkkaus) → Color (Väri) → Hue (Värisävy)*1 → Dimmer (Himmennin) → Video Adjust (Kuvan säätö) → Mode (Tila) → Blue Back (Sininen tausta) → IR Headphone (IR-kuulokkeet) → DVD LEVEL REVISION (Dvd-tason tarkistus) → SYSTEM MENU Off (järjestelmävalikko päältä).

*1 "Hue" tulee näkyviin ainoastaan kun NTSC-värijärjestelmä on valittu toistolähteeksi (sivu 31).

Huomautus

Seuraavia asetuksia tehtäessä kauko-ohjainkortin VOL +/- -painikkeita voidaan käyttää äänenvoimakkuuden säätöön.

Käyttäjäasetusten tekeminen

- 1 Valitse haluttu yksikkö painamalla näytön (S-MENU)-painiketta niin monta kertaa kuin tarvitaan.



- 2 Valitse haluttu vaihtoehto (tai säädä sitä) painamalla näytön (VOLUME) (+) tai (VOLUME) (-) -painiketta.

Valikkotoiminnon sulkeminen

- 1 Paina näytön (S-MENU)-painiketta niin monta kertaa kuin tarvitaan "SYSTEM MENU OFF" -näytön esiin saamiseksi.
- 2 Paina uudelleen näytön (S-MENU)-painiketta.
Normaalinäyttö tulee esiin.

Jos mitään painiketta ei ole painettu 5 sekuntiin, normaalinäyttö tulee esiin.

Oletusasetukset on alleviivattu.

Asetus	Asetusvaihtoehdot
Picture (Kuva)	Asetusalue: 0-63 (oletusasetus on "36") Kontrastin asetetus.
Brightness (Kirkkaus)	Asetusalue: 0-63 (oletusasetus "30") Kirkkauden säätö.
Color (Väri)	Oletusalue: 0-63 (oletusasetus "36") Värin säätö.
Hue (Värisävy)	Säädä tätä asetusta, mikäli kuva on punertava tai vihertävä. Oletusasetus "CTR (keskiasento)". <ul style="list-style-type: none">• "Hue"-ilmaisimien tulee näkyviin ainoastaan NTSC-järjestelmässä.
Dimmer (Himmennin)	On (päältä), Off(Päältä) Himmennin säätö.
Video Adjust (Kuvan säätö)	Kuva-, kirkkaus-, väri-, värisävy- ja himmenninasetusten palauttaminen tehdasasetuksiin yhdellä kertaa. Huomautus Tulokanava-, videotulosignaalin värijärjestelmä- (PAL/NTSC), näyttötila- ja sininen tausta -asetuksia ei palauteta tehdasasetuksiin muut asetukset tehdasasetuksiin palautettaessa.
Mode (Tila)	Normal (Normaali), Wide (Laajakuva), Full (Täyskuva), Zoom Näyttötilan asetetus Normal: Kuva, jonka kuvasuhde on 4:3 (normaali kuva). Wide: Kuvasuhteen 16:9 -kuva. Full: Kuvasuhteen 4:3 kuvaa suurennetaan näytön vasemmista ja oikeista reunoista. Zoom: Kuvasuhteen 4:3 kuvaa suurennetaan näytetään vasemmasta ja oikeasta reunasta, ja yli jäävät osat (ylä- ja alaosat) leikataan pois ruudun täyttämiseksi.
Sininen tausta	On (Päällä), Off (Päältä) Sinisen taustavärin asettaminen
IR Headphone (IR-kuulokkeet)	On (Päällä), Off (Päältä) IR-kuulokkeiden (Infrapuna) päälle- ja päältäkytkeminen. Jos tämän yksikön asetukseksi on asetettu "On", voit käyttää IR-kuulokkeita.
DVD LEVEL REVISION (Dvd-tason tarkistus)	On (Päällä), Off(Päältä) Audiotoistotason säätäminen. Jos dvd-levyn toistoääni on hiljainen, aseta tämän yksikön asetukseksi "On". Soitin tasoittaa audiotoistotasojen eroja.

Kuvan kääntäminen ylösalaisin

Suurita seuraavat kohdat soittimen käyttämiseksi pystyasennossa ja kääntääksesi näytön kuvat ylösalaisin sekä vaihtaaksesi vasemman ja oikean audiokanavan keskinäistä sijaintia.

Paina näytön (REVERSE)-painiketta.

Näytölle ilmestyy 5 sekunniksi "Reverse On" ja näytön kuva kääntyy ylösalaisin.

Paina normaaliin kuvaan palaamiseksi uudelleen näytön (REVERSE)-painiketta. Näytölle ilmestyy 5 sekunniksi "Reverse Off".

Äänen normaalivoimakkuuden asettaminen

Voit asettaa normaalivoimakkuuden tason äänenvoimakkuuden säätöä varten käyttämällä näytön (VOLUME) +/- -painikkeita.

Paina (POWER)-painiketta ja näytön (VOLUME) +/- -painikkeita silloin kun mitään valikkoa ei ole näytöllä.

Asetusalue on 0–47, ja oletusasetus on 10. Arvo vaihtuu koko ajan, mikäli painiketta pidetään painettuna.

Lisätietoja

Huolto ja kunnossapito

Sulakkeen vaihto

Vaihtaessasi savukkeensytyntinliitäntään kytkettävän virtajohdon sulaketta tarkista, että käytät saman ampeeriluvun sulaketta kuin alkuperäisessä sulakkeessa on mainittu. Jos sulake palaa, tarkista virtaliitäntä ja vaihda sulake. Jos sulake palaa uudelleen vaihdon jälkeen, vika saattaa olla itse soittimessa. Ota siinä tapauksessa yhteys lähimpään Sonyn jälleenmyyjään.

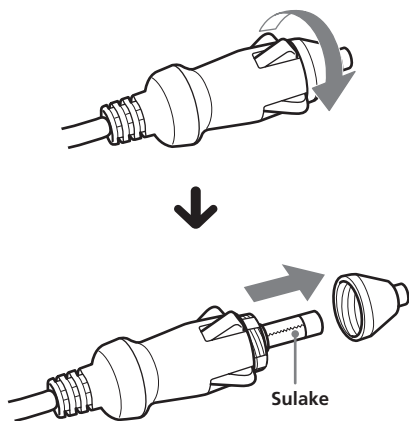

Varoitus

Älä koskaan käytä sulaketta, jonka ampeeriluku on suurempi kuin soittimen mukana toimitetussa, koska soitin voi tällöin vaurioitua.

Kauko-ohjainkortin litiumpariston vaihto

Pariston varauksen heikentyessä kaukosäätimen toiminta-alue supistuu. Vaihda paristo uuteen CR2025-litiumparistoon. Minkä tahansa muun pariston käyttö merkitsee tulipalo- tai räjähdysvaaraa.

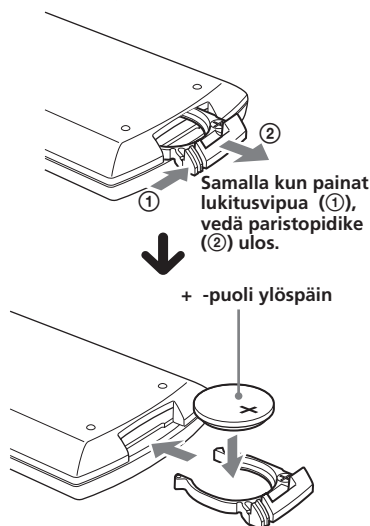

Litiumparistoa koskevia huomautuksia

- Pidä paristo lasten ulottumattomissa. Jos joku sattuisi nieläisemaan sen, ota välittömästi yhteys lääkäriin.
- Pyyhi paristo puhtaaksi kuivalla liinalla hyvän kosketuspinnan varmistamiseksi.
- Tarkista, että pariston navat tulevat oikein päin sitä paristotilaan asetettaessa.
- Älä tartu paristoon metallipinseteillä. Seurauksena voi olla oikosulku.

VAROITUS

Paristo voi räjähtää, jos sitä käsitellään väärin. Älä yritä ladata paristoa, purkaa sitä, tai heitä sitä tuleen.

Levyjä koskevia huomautuksia

- Levyjen pitämiseksi puhtaina älä kosketa niiden pintaa. Tartu levyyn sen laidoista.
- Säilytä levyjä koteloissaan tai levymaksineissa silloin kun niitä ei käytetä. Älä altista levyjä lämpimälle tai kuumalle ilmalle. Vältä niiden säilyttämistä kojelaudalla tai hattuhyllyllä.

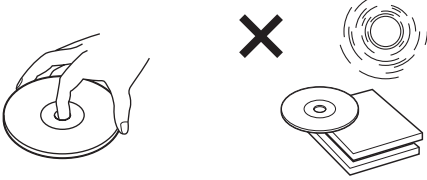

- Älä kiinnitä levyihin tarroja tai käytä tahmeaa mustetta/liimanjäänteitä sisältäviä levyjä. Tällaiset levyt saattavat käytettäessä lakata pyörimästä ja aiheuttaa toimintavian tai tuhoutua.

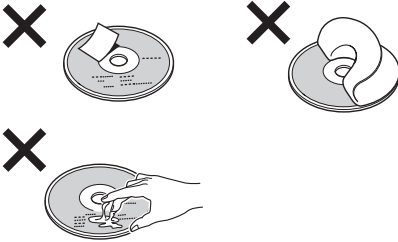

- Älä käytä levyjä, joihin on kiinnitetty nimi- tai muita tarroja. Tällaisten levyjen käytöstä voi seurata seuraavia vikoja:
 - Levyä ei voi ottaa ulos soittimesta (mikä johtuu etiketin tai tarran laidan irtoamisesta, mikä taas saattaa jumiuttaa poistomekanismin).
 - Audiodatan lukemisen epäonnistuminen (esim. toistossa esiintyvät hyppäykset tai toiston epäonnistuminen kokonaan), mikä johtuu etiketin tai tarran kutistumisesta lämmön johdosta, jolloin seurauksena voi olla levyn vääntyminen.

- Älä käytä levyjä, joihin on kiinnitetty nimi- tai muita tarroja.

Tällaisten levyjen käytöstä voi seurata seuraavia vikoja:

- Levyä ei voi ottaa ulos soittimesta (mikä johtuu etiketin tai tarran laidan irtoamisesta, mikä taas saattaa jumiuttaa poistomekanismin).
- Audiodatan lukemisen epäonnistuminen (esim. toistossa esiintyvät hyppäykset tai toiston epäonnistuminen kokonaan), mikä johtuu etiketin tai tarran kutistumisesta lämmön johdosta, jolloin seurauksena voi olla levyn vääntyminen.

- Et voi toistaa tällä laitteella epä säännöllisen muotoisia levyjä (kuten sydämen-, neliön tai tähdenmuotoisia levyjä), koska ne saattavat aiheuttaa soittimeen toimintavian. Älä käytä tällaisia levyjä.
- Ennen levyn toiston aloittamista pyyhi se kuluttajakäyttöön myytävällä puhdistusliinalla. Pyyhi jokainen levy sen keskikohdasta laidoille edeten. Älä käytä liuottimia, kuten puhdistusbensiiniä, tinneriä tai kuluttajakäyttöön myytäviä puhdistus-sarjoja tai vinyylilevyjen puhdistukseen käytettäviä antistaattisia sprayjä.

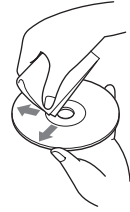

Kopiosuojalla koodatut musiikkilevyt

Tämä tuote on suunniteltu toistamaan Compact Disc (CD) -standardin mukaisia levyjä. Jotkin levy-yhtiöt markkinoivat erilaisia kopiosuojalla varustettuja musiikki-cd:itä. Pidä mielessä, että näiden levyjen joukossa on joitakin cd-standardin kanssa yhteensopimattomia levyjä, joita ei välttämättä voi soittaa tällä laitteella.

Mp3-tiedostoista

MP3 (MPEG 1 Audio Layer-3) on äänijaksojen pakkauksessa käytetty standarditekniikka ja -formaatti. Tiedosto pakataan noin 1/10:aan alkuperäisestä koostaan. Ihmiskorvan kuuloalueen ulkopuoliset äänet pakataan, mutta ihmisen kuulemia ääniä ei.

Suosittelut mp3-tiedostomuoto

Näytetaajuus	32 kHz, 44,1 kHz, 48 kHz
Bittinopeus	128 kbps

Levyjä koskevia huomautuksia

Voit toistaa mp3-tiedostoja, jotka on tallennettu cd-rom/r/rw-levyille. Levyn pitää olla ISO 9660* -tason 1 tai tason 2 formaatin tai Joliet-laajennusformaatin mukainen

* ISO 9660 -formaatti

Yleisin kansainvälinen standardi tiedostojen ja kansioiden loogisesta rakenteesta cd-rom-levyllä.

Standardissa on useita eri tasoja. Tasossa 1 tiedostojen nimien pitää olla formaatissa 8,3 (nimi saa sisältää korkeintaan 8 kirjainmerkkiä, tiedostotunniste ".MP3" korkeintaan 3 merkkiä) ja isoilla kirjaimilla kirjoitettuna. Kansioiden nimien enimmäispituus on 8 kirjainmerkkiä.

Kansiorakenteessa voi olla korkeintaan 8 kansiotasoa. Taso 2 mahdollistaa jopa 31 kirjainmerkkiä pitkät tiedostonimet. Jokaisessa kansiossa voi olla aina 8 puuta. Joliet-laajennusformaattia käytettäessä tarkista kirjoitusohjelman tms. sisältö.

Huomautuksia

- Kansioiden ja tiedostojen nimet eivät välttämättä näy oikein muissa formaateissa kuin ISO 9660 taso 1 ja taso 2.
- Nimiä antaessasi muista lisätä tiedoston nimeen tiedostotarkenne ".MP3".
- Jos lisää ".MP3"-tiedostotunnisteen tiedostoon, joka ei ole mp3-formaatin mukainen, soitin ei tunnista tiedostoa oikein, vaan synnyttää satunnaista kohinaa, joka voi vahingoittaa kaiuttimia.
- Seuraavien levyjen toiston aloittaminen kestää kauemmin:
 - monimutkaisella puurakenteella tallennettu levy.
 - levy, jolle voi lisätä dataa.
- Hyvin suurella bittinopeudella, kuten 320 kbps, varustettua MP3-tiedostoa ei voi välttämättä toistaa kunnolla.

Mp3-tiedostojen toistojärjestys

Kansioiden ja tiedostojen toistojärjestys on seuraava:

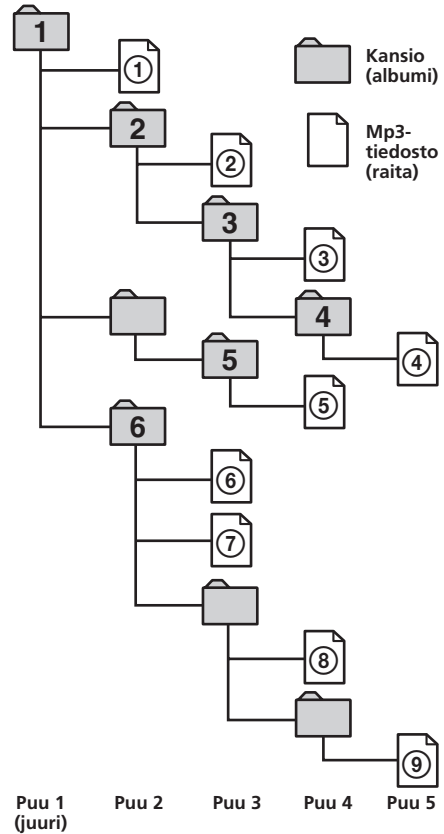

Vihje

Jos haluat valita tietyn toistojärjestyksen, kirjoita kansion tai tiedoston nimen eteen sen järjestysnumero (esim. "01", "02"), ja tallenna sen jälkeen levyn haluttu sisältö levyille. (Järjestys vaihtelee kirjoitusohjelman mukaisesti.)

Tekniset tiedot

Järjestelmä

Laser	Puolijohdelaser
Signaalin formaattijärjestelmä	PAL/NTSC

Näyttö

Järjestelmä	Nestekidenäyttö	Manuaalinen kääntöpaneeli
Käyttöjärjestelmä	Tft-lcd—aktiivimatriisijärjestelmä	
Kuvakoko	6,5":n laajakuvanäyttö (16:9)	
Kuvapisteitä	280 800 (1 1200 × k 234) pistettä	

Audio-ominaisuudet

Taajuusvaste	20 Hz - 20 kHz
Häiriöetäisyys	90 dB (A)
Harmoninen särö	0,03 %
Dynamiikka-alue	90 dB
Huojunta ja värinä	alle mitattavan raja-arvon (±0,001 % W PEAK)

Ulkonäköä ja teknisiä yksityiskohtia voidaan muuttaa ilman ennakoilmoitusta.

Yleistä

Lähtöliitännät	Audiolähtöliitäntä Videolähtöliitäntä Optinen lähtöliitäntä Kuulokelähtöliitäntä × 2
Tuloliitännät	Audiotuloliitäntä Videotuloliitäntä Tasavirta 12 V:n syöttövirta
Käyttöjännite	12 voltin tasavirta
Mitat	Noin 184,2 × 59,5 × 232,5 mm (w/h/d)
Paino	Noin 1,4 kg
Käyttölämpötila	0 °C to 45 °C
Toimitetut tarvikkeet	Asennushihnat (2 tyyppiä × 2) Asennuslevy (1) Verkkolaite (1) (mukaan lukien virtajohdot (2)) Savukkeensytytinliitännän virtajohto (1) Kaukosäädin RM-X708 (mukaan lukien litiumparisto (1)) Kantokassi (1) Käyttöohjeet (1)

Vianetsintä

Seuraavan tarkistuslistan tarkoituksena on tarjota apua soittimen käytössä ilmeneviin ongelmiin.

Tarkista ennen seuraavan tarkistuslistan läpikäymistä liitännät ja käyttömenettelyt.

Yleistä

Soitin ei kytkedy päälle.

- Tarkista, että verkkolaite tai savukkeensytyttimen virtajohto on kytketty kunnolla paikalleen.
- Jos käytät savukkeensytytlinliitäntään kytkettävää virtajohtoa, tarkista sulake.
 - Jos sulake on palanut, vaihda se oikealla arvolla varustettuun sulakkeeseen.
 - Jos sulake palaa uudelleen, ota yhteys lähimpään Sonya myyvään liikkeeseen.
- Soitin on saattanut ylikuumentua.
 - Tarkista, että soitin on kytketty päältä. Odota, kunnes soitin on ehtinyt jäähtyä, ja paina sen jälkeen uudelleen (POWER)-painiketta.

Levyn toisto

Levyä ei voi ladata soittimeen.

- Soittimessa on jo toinen levy.
- Levy on asetettu soittimeen väärin päin.

Mp3-tiedostojen toisto ei onnistu.

- Tallennusta ei ole tehty ISO 9660 tason 1 tai tason 2 formaatissa tai Joliet-laajennusformaatissa.
- Tiedoston nimeen ei ole lisätty tiedostotunnistetta ".MP3".
- Tiedostoja ei ole tallennettu mp3-formaattiin.

Mp3-tiedostojen toiston käynnistyminen kestää kauemmin kuin muiden tiedostojen.

- Seuraavien levyjen toiston aloittaminen kestää kauemmin.
- monimutkaisella puurakenteella tallennettu levy.
 - levy, jolle voi lisätä dataa.

Toistotoiminnot, esimerkiksi tauko, eivät ole käytettävissä.

- RESET-painiketta on painettu.
- Levy on poistettu soittimesta.

Ääni hypähtelee.

- Likainen tai viallinen levy.
- Soitin on asennettu paikkaan, joka on alttiina voimakkaalle värinälle.

Kuva

Kuva ei tule näkyviin.

- Värijärjestelmän asetusta on vaihdettu manuaalisesti dvd:n toiston aikana.
 - Vaihda asetusta dvd:n väriasetusten mukaisesti, kytke soitin päältä ja uudelleen päälle, tai vaihda sen tulokanavaksi "VIDEO," ja vaihda sen jälkeen tulokanavaksi "DVD."
- Tarkista, että laitteen kytkentä AUDIO/VIDEO INPUT -liitäntiin on tehty kunnolla.
- Ellei tv-ruudulla tai muussa soittimeen kytketyssä laitteessa näy kuvaa, tarkista, että kyseinen laite on kytketty kunnolla AUDIO/VIDEO OUTPUT -liitäntiin.

Kuvassa on kuvakohinaa.

- Viallinen tai likainen levy.
- Soitin on asennettu paikkaan, joka on alttiina voimakkaalle värinälle.

Käyttö

Kauko-ohjainkortti ei toimi.

- Siirrä pois kaikki esineet kauko-ohjainkortin ja tämän soittimen väliltä.
- Siirrä kauko-ohjainkorttia lähemmäksi tämän laitteen kauko-ohjainanturia.
- Suuntaa kaukosäätimen IR-lähetin kohti soittimen kauko-ohjainkortin IR-lähettimen vastaanottoanturia.
- Vaihda kauko-ohjaimen paristo, jos sen varaus on heikko.

Soitin ei toista alusta asti levyä toistettaessa.

- Toistumuistitoiminto (Resume Playback) saattaa olla käytössä.
 - Paina ■ -painiketta uudelleen tai ota levy ulos.
- Dvd-levystä riippuen näytölle saattaa toiston aikana ilmestyä automaattisesti nimike- tai dvd-valikko
 - Valitse haluttu valikko (s. 23).
- Video-cd-levystä riippuen PBC-valikko saattaa ilmestyä automaattisesti näytölle toiston aikana.
 - Valitse haluttu valikko (s. 25).

jatkuu seuraavalla sivulla →

Toisto keskeytyy automaattisesti.

Levyssä saattaa olla automaattinen taukosignaali. Tuollaista levyä toistettaessa soitin keskeyttää toiston automaattisesti signaalin kohdalla.

Et voi suorittaa tiettyjä toimintoja, esimerkiksi pysäytystä tai hakutoistoa.

Näitä toimintoja ei voi aktivoida kaikilla levyillä.

Ääniraidan kieltä ei voi vaihtaa dvd-levyä toistettaessa.

- Dvd-levylle ei ole tallennettu raitoja useammalla kielellä.
 - Ääniraidan kielen vaihtaminen on estetty tällä dvd-levyllä.
-

Tekstityskieltä ei voi vaihtaa dvd:tä toistettaessa.

- Dvd-levylle ei ole tallennettu tekstityskieltä useammalla kielellä.
 - Tekstityskieltä ei voi vaihtaa tällä dvd-levyllä.
-

Tekstitystä ei saa kytkettyä päältä dvd-levyä toistettaessa.

Dvd-levystä riippuen et voi välttämättä kytkeä päältä tekstitystä.

Kamerakulmaa ei voi vaihtaa dvd:tä toistettaessa.

- Tälle dvd-levylle ei ole tallennettu useampia kamerakulmia.
 - Vaihda kamerakulmaa kohtauksessa, joka on tallennettu useammasta kamerakulmasta (s. 24).
 - Tällä dvd:llä kamerakulman vaihtaminen on estetty.
-

Soitin ei toimi oikein.

Staattinen sähkö, tms. saattaa vaikuttaa tämän soittimen toimintaan.

→ Kytke soitin päältä ja odota sen jäähtymistä, ja paina sen jälkeen uudelleen (POWER)-painiketta.

Vikanäyttö

Vikanäytöt

Seuraavat ilmaisimet näkyvät noin 8 sekunnin ajan.

POWER OFF OVERHEAT

Soitin on saattanut ylikuumentua.

→ Odota soittimen jäähtymistä ja paina sen jälkeen uudelleen sen (POWER)-painiketta.

Wrong Region

Soitimeen ladatun dvd-levyn aluekoodi ei vastaa soittimen aluekoodia.

→ Tarkista dvd-levyn ja soittimen aluekoodit (s. 7).

DISC ERROR

- Levylle tallennettu data on vaurioitunut.
 - Soitin ei tue formaattia, jolla data on tallennettu levyille.
-



Toimintoa ei voi suorittaa.

Kielikoodiluettelo

Kielten kirjoitusasut ovat ISO 639: 1988 (E/F) -standardin mukaisia.

Koodi Kieli	Koodi Kieli	Koodi Kieli	Koodi Kieli
6565 Afar	7089 Friisi	7771 Malagasi	8382 Serbia
6566 Abhaasi	7165 Iiri	7773 Maori	8385 Sunda
6570 Afrikaans	7168 Skotti/Gaeli	7775 Makedonia	8386 Ruotsi
6577 Amhara	7176 Galicia	7776 Malajalam	8387 Suahili
6582 Arabia	7178 Guarani	7778 Mongoli	8465 Tamili
6583 Assami	7185 Gudzarati	7779 Moldavia	8469 Telugu
6588 Aimara	7265 Hausa	7782 Marathi	8471 Tadziki
6590 Azeri	7273 Hindi	7783 Malaiji	8472 Thai
6665 Baskiiri	7282 Kroatia	7784 Malta	8473 Tigrinja
6669 Valkovenäjä	7285 Unkari	7789 Burma	8475 Turkmeeni
6671 Bulgaria	7289 Armenia	7865 Nauru	8476 Tagalog
6672 Bislama	7365 Interlingua	7869 Nepali	8479 Tonga
6678 Bengali	7378 Indonesia	7876 Hollanti	8482 Turkki
6679 Tiibet	7383 Islanti	7879 Norja	8484 Tataari
6682 Bretoni	7384 Italia	7982 Orija	8487 Twi
6765 Katalaani	7387 Heprea	8065 Pandzabi	8575 Ukraina
6779 Korsika	7465 Japani	8076 Puola	8582 Urdu
6783 Tsekki	7473 Jiddi	8083 Afgaani/Pasto	8590 Uzbekki
6789 Kymri	7487 Jaava	8084 Portugali	8673 Vietnam
6865 Tanska	7565 Georgia	8185 Ketsua	8679 Volapük
6869 Saksa	7575 Kazakki	8277 Retoromaani	8779 Wolof
6890 Bhutani	7576 Grönlanti	8279 Romania	8872 Xhosa
6976 Kreikka	7577 Khmer	8285 Venäjä	8979 Joruba
6978 Englanti	7578 Kannada	8365 Ruanda	9072 Kiina
6979 Esperanto	7579 Korea	8368 Sanskrit	9085 Zulu
6983 Espanja	7583 Kasmiri	8372 Serbokroatia	
6984 Viro	7585 Kurdi	8373 Singali	
6985 Baski	7589 Kirgiisi	8375 Slovakkii	
7065 Persia	7665 Latina	8376 Sloveeni	
7073 Suomi	7678 Lingala	8377 Samoa	
7074 Fidzi	7679 Lao	8378 Shona	
7079 Fääri	7684 Liettua	8379 Somali	
7082 Ranska	7686 Latvian lätti	8381 Albania	

Varning!

Tänk på att eventuella ändringar eller modifieringar som inte uttryckligen godkänns i den här bruksanvisningen kan upphäva din rätt att använda utrustningen.

**CLASS 1
LASER PRODUCT**

Denna etikett finns på undersidan av höljet.

**CAUTION :CLASS 1M VISIBLE/INVISIBLE LASER
RADIATION WHEN OPEN AND INTERLOCKS DEFEATED.
DO NOT VIEW DIRECTLY WITH OPTICAL INSTRUMENTS.**

Denna etikett finns på insidan av enhetens hölje.

WARNING!

- Vid installation kontrollerar du att du fäster ordentligt.
- Under användning ser du till att sätta fast säkerhetsbältena ordentligt för att undvika skada vid plötsliga rörelser av fordonet.

Innehållsförteckning

Välkommen !	4
Visa DivX®-videofilmer	4
Säkerhetsföreskrifter	5
Om den här bruksanvisningen	6
Skivor som kan spelas upp	6
Anslutningar	9
Återställning av spelaren	11
Kontrollernas placering	12

Diverse om uppspelning

Spela en skiva	14
Söka ett kapitel/titel/spår direkt	15
Återuppta uppspelning	16
Använda MP3/JPG/DivX®-menyn	16
Upprepad uppspelning (Repeat Playback)	19
Skapa dina egna program (Program Playback)	20
Visa speltid som förflutit	21
Ändra språk för undertexter	22
Använda dvd-menyn	23
Använda TOP MENU-knappen	23
Använda MENU-knappen	23
Byta språk på ljudspåret	24
Byta bildvinkel	24
Byta ljudkanal	25
Använda PBC-funktionen (uppspelningskontroll)	25

Ändra inställningar

Inställningar för dvd-spelare - General Setup Page	27
Inställningar för digital ljudutgång - Audio Setup Page	28
Språkinställningar för dvd - Language Setup Page	29
Inställningar för föräldrakontroll - Parental Setup Page	30
Aktivera och inaktivera föräldrakontroll - Parental Control	30
Ställa in lösenord - Password	30
Förbereda för initiala inställningar för föräldrakontroll - Level	31
Övervaka videosignaler från ansluten enhet	31
Välja färgsystem för ingående videosignal	31
Inställningar med hjälp av S-MENU-knappen på monitorn	32
Hur du ställer in preferens	32
Vända bilden upp och ned	34
Ställa in referensvolym	34

Övrig information

Underhåll	35
Om skivor	36
Om mp3-filer	37
Specifikationer	38
Felsökning	39
Felmeddelanden	40
Lista över språkkoder	41

Välkommen!

Tack för att du köpt denna portabla dvd-spelare från Sony. Du kommer att ha än mer glädje av dess egenskaper med:

- uppspelning av dvd/video-cd/ljud-cd.
- Stödjer DTS/Dolby Digital via optisk digital utgång.
- MP3/JPG/DivX-uppspelning (inspelade på cd-rom/cd-r/cd-rw).
- **Medföljande fjärrkontroll**
Card remote commander
RM-X708

Läs noga igenom denna bruksanvisning innan du börjar använda spelaren och behåll den som framtida referens.

Skydd av upphovsrätt

Den här enheten innehåller upphovsrättskyddande teknik som i sin tur skyddas av amerikanska patent, övriga immateriella rättigheter tillhörande Macrovision Corporation samt innehavare av andra rättigheter. Denna upphovsrättskyddande teknik används efter godkännande av Macrovision Corporation och är avsedd endast för hemmabruk och andra begränsade visningar om inte annat har godkänts av Macrovision Corporation. Reverse engineering eller demontering förbjudet.

Tillverkad på licens från Dolby Laboratories. "Dolby", "Pro Logic" och dubbel-D-symbolen är varumärken som tillhör Dolby Laboratories.

DTS, DTS Digital Surround och DTS Digital Out är varumärken som tillhör Digital Theater Systems, Inc.



DivX är ett registrerat varumärke som tillhör DivXNetworks, Inc.



Visa DivX®-videofilmer

Om DivX-videofiler

DivX® är en komprimeringsteknik för videofiler som utvecklats av DivXNetworks, Inc. Detta är en DivX®-certifierad produkt och den kan spela DivX® 5-, DivX® 4-, DivX® 3- och DivX® VOD-videoinnehåll.

Du kan spela upp data-cd- och data-dvd-skivor som innehåller DivX-videofiler.

DivX-videofiler i format som följer ISO9660 Level 1, Level 2 eller dess utökade format, Joliet

— DivX-videofiler i format som följer UDF.



Data-cd- och data-dvd-skivor som spelaren kan spela upp

Uppspelning av data-cd-skivor (cd-rom/cd-r/cd-rw) och data-dvd-skivor (dvd-r/dvd-rw/dvd+r/dvd+rw) på spelaren förutsätter vissa förhållanden:

— Med data-cd-skivor som innehåller DivX-videofiler och mp3-ljudspår eller JPEG-bildfiler kan du välja filen och spela den.

Information om hur du spelar DivX-filer finns på sidan 16.

Säkerhetsföreskrifter

För att undvika risken för allvarliga skador eller olyckor bör du läsa följande försiktighetsåtgärder innan du installerar och använder spelaren.

Om säkerhet

För inte in något främmande föremål i DC IN 12 V-uttaget.

Om strömkällor

- Använd normal nätspänning eller bilbatteri (12 V likström).
- Inomhus ska du använda den nätadapter som medföljer spelaren. Använd inte någon annan nätadapter eftersom det kan göra att spelaren slutar fungera.



- Anslut nätadaptern till ett lättåtkomligt vägguttag. Om du märker något onormalt med nätadaptern måste du omedelbart koppla bort den från vägguttaget.
- Spelaren är inte bortkopplad från strömkällan (elnätet) så länge som den är ansluten till vägguttaget, även om spelaren i sig är avstängd.
- Om du inte tänker använda spelaren under en längre period, se till att koppla bort den från strömkällan (nätadaptern eller bilbatteriet). Håll i själva kontakten, ej nätkabeln, när du ska dra den ur vägguttaget.

Om värmebildning

Värme kan utvecklas i spelaren om den används under långa perioder. Det är helt normalt.

För förarens säkerhet

Följ alltid de lokala trafiksäkerhetsföreskrifterna.

- Vid bilkörning
 - Föraren får inte titta på eller ställa in spelaren när han kör. Det kan leda till distraktioner och en olyckor.
 - Föraren ska inte använda hörlurar. Det kan leda till distraktioner och orsaka olyckor. Bilen ska parkeras på en säker plats när föraren tittar och använder spelarens funktioner eller använder hörlurarna.

- När du använder spelaren
 - För inte in händer, fingrar eller främmande föremål i spelaren. Du kan skada dig och skador kan uppstå på spelaren.
 - Var försiktig så du inte snor hörlursladden runt nacken eftersom strypskador kan uppstå om bilen plötsligt rör sig.
 - Smådelar ska hållas utom räckhåll för barn.
- Om spelaren inte fungerar, kontrollera först anslutningarna. Om allt är som det ska, kontrollera säkringen.
- Om bilen har stått parkerad i direkt solljus, låt spelaren svalna innan du använder den.
- Installera inte spelaren så att den:
 - utsätts för temperaturer under 0 °C eller över 45 °C
 - där de utsätts för direkt solljus,
 - nära en värmekälla (till exempel kupévärmare),
 - där de utsätts för regn eller fukt,
 - där de utsätts för mycket damm eller smuts,
 - där de utsätts för starka vibrationer
 - där de utsätts för värme. Placera inte spelaren nära varma fordonskomponenter som blir varma med tiden, t ex slangar, högströmskablar och bromssystemkomponenter. Lämna tillräckligt mycket utrymme för ventilation för att skydda från överhettning.

Om du har frågor eller problem med spelaren, kontakta närmaste Sony-återförsäljare.

Kondens

När det regnar eller vid fuktigt väderlek kan kondens bildas inuti linserna. Spelaren fungerar då ev. inte som den ska. Ta ur skivan och låt spelaren stå någon timme till dess kondensen har avdunstat.







Bibehåll den höga ljudkvaliteten

Var försiktig så att du inte spiller juice eller andra läskedrycker på enheten eller skivorna.

Den här bruksanvisningen

Konventioner

- Instruktionerna i den här bruksanvisning beskriver hur man använder spelaren med den trådlösa fjärrkontrollen.
- DVD används generellt för dvd-video, dvd-r/dvd+r och dvd-rw/dvd+rw.
- Följande ikoner används i bruksanvisningen:

Ikon	Beskrivning
	Funktioner tillgängliga för dvd-video-skivor, dvd-r/dvd+r-skivor eller dvd-rw/dvd+rw-skivor i videospelningsläge.
	Funktioner för video-cd eller cd-r/cd-rw i video cd-format
	Funktioner för musik-cd eller cd-r/cd-rw i musik cd-format
	Funktioner för filer i mp3-format som lagrats på cd-rom/cd-r/cd-rw
	Funktioner för filer i jpeg-format som lagrats på cd-rom/cd-r/cd-rw
	Funktioner tillgängliga för DivX-filer på cd-rom-/cd-r/cd-rw-skivor, dvd-r/dvd+r- eller dvd-rw/dvd+rw-skivor

Skivor som kan spelas upp

Följande skivor kan spelas på den här spelaren:

- DVD
- DVD-R/DVD+R
- DVD-RW/DVD+RW
- Video CD
- Audio CD
- CD-R/CD-RW

Skivtyp	Etikett på skivan	
Dvd video-skivor		
		
Video cd-skivor		
		
Ljud cd-skivor		
		
Mp3-filer/ jpeg-filer/ DivX [®] -filer		
		

DVD VIDEO, DVD-R och DVD-RW är varumärken.

Om cd-r-skivor (inspelningsbara cd-skivor)/cd-rw-skivor (återskrivningsbara cd-skivor)/ DVD-Rs (inspelningsbara dvd-skivor)/dvd+r/dvd-rw-skivor (återskrivningsbara dvd-skivor)/ dvd+rw-skivor

- Vissa cd-r/cd-rw/dvd-r/dvd+r/dvd-rw/dvd+rw-skivor (beroende på inspelningsutrustningen och skivans skick) kan inte spelas upp på spelaren.
- Det går inte att spela upp en cd-r/cd-rw som inte är stängd*.
- Det går inte att spela en cd-r/cd-rw-skiva som spelats in i Multi Session.
- Du kan spela mp3-/jpeg-/DivX-filer inspelade på cd-rom-, cd-r- och cd-rw-, dvd-r-, dvd+r-, dvd-rw- och dvd+r-skivor.

* En nödvändig process för att en inspelningsbar/överspelningsbar skiva ska kunna spelas upp på en cd-spelare.

Regionkoder för de dvd-skivor som kan spelas upp med den här spelaren

Spelaren har regionkoden tryckt på undersidan och du kan endast spela dvd-skivor som är märkta med den regionkoden. Även dvd-skivor märkta med  kommer kan spelas upp med den här spelare.

Om du försöker spela upp någon annan dvd-skiva visas meddelandet "Wrong Region" på skärmen.

För vissa dvd-skivor visas inte regionkods-märkning trots att uppspelning är spärrad av områdesrestriktioner.

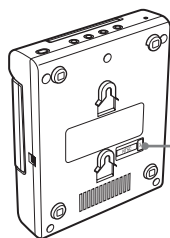

Regionkod

Om bilder som hoppas över

Om en dvd-skiva har en spricka, smuts etc. kan spelaren eventuellt inte läsa informationen eller en bild kan hoppas över.

Mera sällsynt kan ljudet avbrytas på grund av kompatibilitet med spelaren.

I detta fall tar du skivan och spelaren till närmaste Sony-återförsäljare.

Varningar

- Den här spelaren **KAN INTE** spela upp följande skivor.
 - DVD-Audio — DVD-RAM
 - DVD-ROM — CD-G
 - SVCD — CD-I
 - Photo-CD — VSD
 - Active-Audio (Data)
 - CD-Extra (Data)
 - Mixed CD (Data)
 - CD-ROM (annan information än MP3-JPEG-DivX-fil)
- Den här enheten innehåller upphovsrättsskyddande teknik som i sin tur skyddas av amerikanska patent och övriga immateriella rättigheter tillhörande Macrovision Corporation samt innehavare av andra rättigheter. Denna upphovsrättsskyddande teknik används efter godkännande av Macrovision Corporation och är avsedd endast för hemmabruk och andra begränsade visningar, om inte annat har godkänts av Macrovision Corporation. Reverse engineering eller demontering förbjudet.

Om PBC (Playback Control)

Denna spelare följer video-cd-standard version 1.1 och 2.0. Du kan använda två olika typer av uppspelning beroende på typ av skiva.

Skivtyp	Du kan
Video cd-skivor utan PBC-funktioner (version 1.1 skivor)	Spela upp video (rörliga bilder) samt musik.
Video cd-skivor med PBC-funktioner (version 2,0-skivor)	<ul style="list-style-type: none"> • Interaktiv programvara som visar menybilder på skärmen (PBC-uppspelning, sidan 25). • Använda video-funktioner. • Spela upp stillbilder i högupplösningsformat, om sådana finns på skivan.

Om DTS-kodade cd-skivor

När du spelar DTS*-kodade cd-skivor, kan alltför mycket störningar höras från de analoga stereoutgångarna. Användare bör iakttä lämpliga säkerhetsåtgärder när de analoga stereoutgångarna på spelaren är anslutna till en förstärkare, för att undvika skada på ljudsystemet. För att spela upp med DTS Digital Surround™, måste en extern avkodare för 5.1-kanals DTS Digital Surround™ anslutas till den digitala utgången på spelaren.

**"DTS", "DTS Digital Surround" och "DTS Digital Out" är varumärken som tillhör Digital Theater Systems, Inc.*

Skivtermer

Dvd-struktur

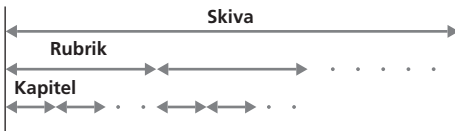

Struktur för video cd- eller ljud cd-skiva



• Titel

De längsta film- eller ljudavsnitten på en dvd-skiva, till exempel en film på en videodisk, ett album på en ljudskiva, osv.

• Kapitel

Film- eller ljudavsnitt som är kortare än titlar. En titel består av flera kapitel. Varje kapitel har ett nummer som gör det möjligt att hitta det kapitel som söks. Vissa skivor har inga kapitel inspelade.

• Spår

Film- eller ljudavsnitt på video cd-skivor eller ljud cd-skivor. Varje spår tilldelas ett spårnummer som gör det möjligt att lokalisera det spår som söks.

• Bildsekvens

På en video cd-skiva med PBC-funktioner (Playback control) är menyfönstren, rörliga bilder och stillbilder indelade i avsnitt som kallas bildsekvenser. Varje bildsekvens har ett nummer som gör det möjligt att hitta den bildsekvens som söks.

Anslutning

Spelaren levereras med två olika nätsladdar. När du använder spelaren i bilen; anslut den till uttaget för cigarettändare; när du använder den i hemmet, anslut den till ett vägguttag.

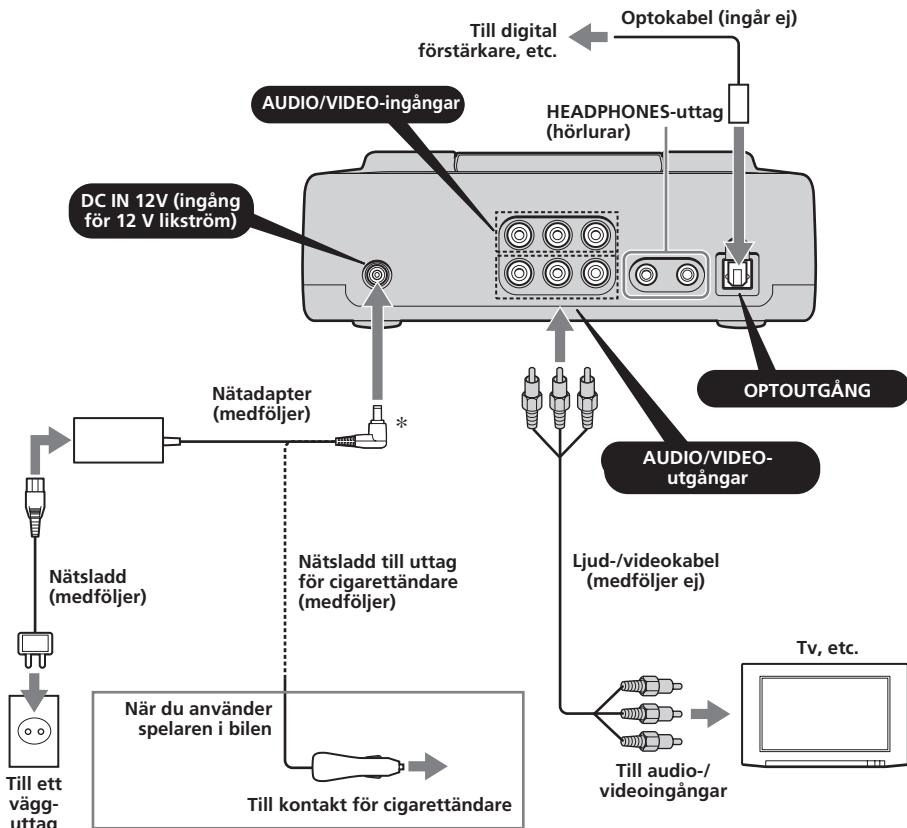

Om AUDIO/VIDEO-utgångarna

Du kan ansluta en tv till AUDIO/VIDEO OUTPUT-kontakterna för att visa vad som spelas upp på spelaren. Anslut de gula kontakterna på audio-/videokabeln till videouttagen på både tv-apparaten och spelaren och anslut de vita (vänster audio) uttagen samt de röda (höger audio) uttagen till de röda (höger audio) uttagen.

Om AUDIO/VIDEO-ingångarna

Du kan ansluta en videobandspelare, etc. till AUDIO/VIDEO-ingångarna för att visa vad som spelas upp på enheten. Du kan ansluta enheten på samma sätt som beskrivs i "Om AUDIO/VIDEO-utgångar" ovan.

Om uttag för hörlurar (HEADPHONES)

Du kan ansluta två uppsättningar hörlurar till HEADPHONES-uttagen.

Observera!

- Kontrollera att du ansluter spelaren till strömkällan efter att alla andra anslutningar har gjorts, när du ansluter den andra enheten till spelaren.
- Om ett hinder, t ex cigarraska har fastnat inuti uttaget för cigarettändare, kan kontakten mellan nätsladdens kontakt och uttaget vara ofullständig och kontakten kan bli väldigt varm under användning. Kontrollera uttaget och rengör vid behov innan du ansluter nätsladden för att undvika detta.

* Proppens polaritet



Installera spelaren i en bil

Spelaren kan installeras i en bil med den medföljande fästplattan och monteringsremmarna.

1 Haka fast monteringsremmarna i fästena på fästplattan på följande sätt.

Om du fäster bakom nackstödet



Om du fäster bakom sätet

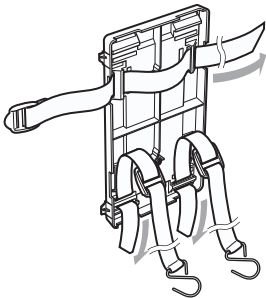

Om du fäster på mittkonsolen

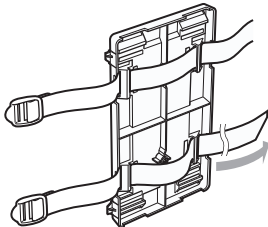

2 Sätt fast de rundade hakarna i bilen.

Se till att fästa fästplattan till ett stadigt föremål till exempel nackstöden eller sätesskenorna.

3 Använd bältena för att säkra spelarens fästplatta.

Exempel när spelaren har fästs bakom nackstödet

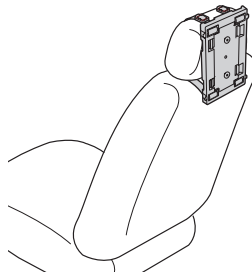

Exempel när spelaren har fästs på sätets baksida

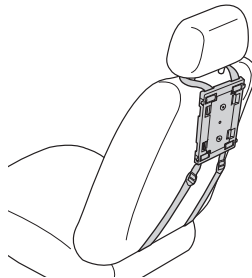

Exempel när spelaren har fäst på mittkonsolen

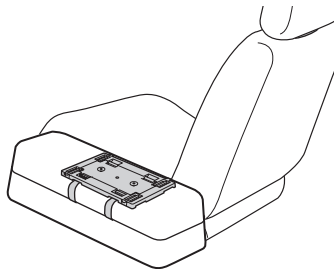

När spelaren har fästs på mittkonsolen

- När bildstörningar syns eller ljudet försvinner på grund av vibrationer från bilden, placera något stötdämpande under spelaren.
- Om du har ett mellanrum mellan mittkonsolens ovansida och spelarens undersida, fyll det mellanrummet med något tjockt material så spelaren är stabil.

Fästa spelaren på fästplattan

Skjut spelaren på fästplattan tills den sitter stabilt.

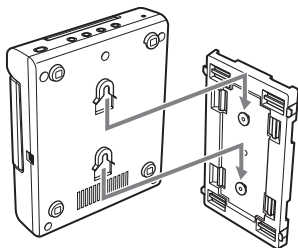

Om spelaren har installerats bakom sätet

Spelaren installeras upp och ner. Följ förfarandet nedan för att vända bilden på skärmen upp och ner och växla ljudkanalerna för att använda spelaren.

- 1 Öppna spelarens monitor och vrid den 180 grader, stäng den sedan med skärmen uppåt.

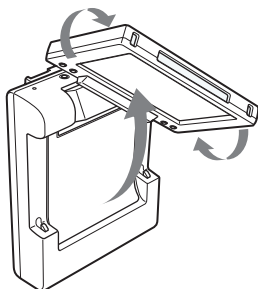

- 2 Starta spelaren och tryck därefter på **REVERSE** på monitorn.

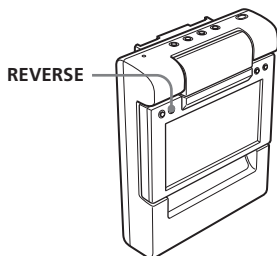

Tryck igen på **REVERSE** för att avbryta detta.

Återställning av spelaren

Innan du första gången använder spelaren måste du återställa den.

Tryck på **RESET** med ett spetsigt föremål, t ex en kulspetspenna. Om du trycker på den med kraft med en nål kan du skada spelaren.

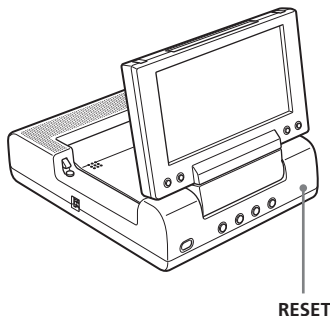

Observera!

- När du trycker på **RESET** kan vissa tidigare inställningar försvinna. Gör dessa inställningar igen om detta inträffar.
- Det tar cirka 10 sekunder innan spelaren är återställd efter att du trycker på **RESET**. Sätt inte i någon skiva under denna tid. Om du gör detta återställs spelaren eventuellt inte på rätt sätt.

Kontrollernas placering

MV-650STR

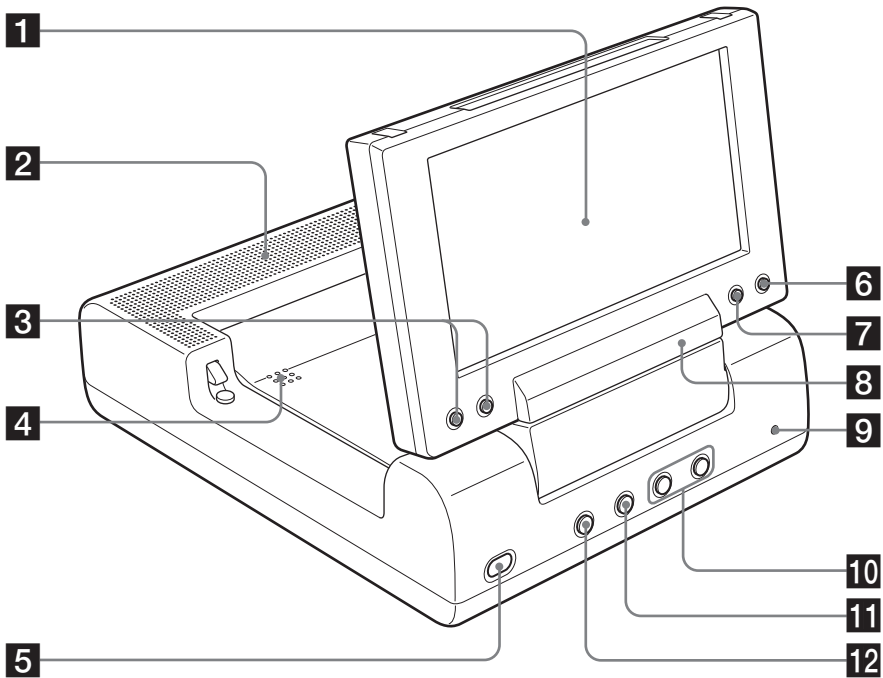

På angivna sidor finns mer information.

- 1** Monitor
- 2** Högtalare (vänster/höger)
- 3** VOLUME +/- knapp 14, 31, 32, 34
Vrida upp eller ner volymen eller för att välja ett alternativ i en meny.
- 4** PUSH OPEN 14
Öppna och stänga skivluckan.
- 5** POWER (på/av)-knapp 14, 31, 34
Starta eller stänga av spelaren.
- 6** S-MENU-knapp 32
Göra olika skärminställningar.
- 7** REVERSE-knapp 11, 34
Vända bilder upp och ner och växla utgångarna för ljudkanalerna.
- 8** Mottagare för fjärrkontrollen
- 9** RESET-knapp 11

- 10** I◀◀ (föregående)-/▶▶I (nästa)-knappar 15
- 11** ■ (stopp)-knapp 15, 16, 17, 20
- 12** ▶II (spela/paus)-knapp 14, 15, 16, 17

fortsättning på nästa sida →

Fjärrkontroll (Card remote commander) RM-X708

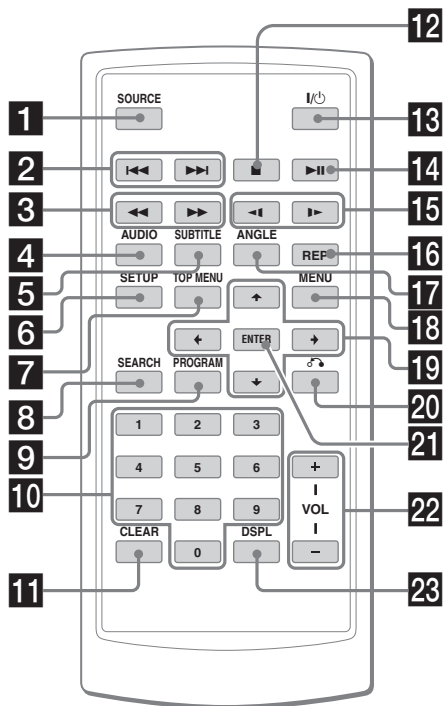

På angivna sidor finns mer information.

- 1** SOURCE-knapp 31
Välja källa
- 2** ◀◀/▶▶ (föregående/nästa)-knapp 15, 25
- 3** ◀◀ (snabbspola bakåt)/▶▶ (snabbspola framåt)-knapp 15
- 4** AUDIO-knapp 24, 25
Ändra ljudutgång/ljudspråk.
- 5** SUBTITLE-knapp 22
Ändra språk för undertext medan du spelar en dvd-skiva.
- 6** SETUP-knapp 26, 27, 30, 31
Används för att utföra en menyfunktion.
- 7** TOP MENU-knapp 23, 25
Visa toppmenyn på en inspelad dvd-skiva.
- 8** SEARCH-knapp 15
Ange en önskad punkt på en skiva med kapitel, titel eller spår.
- 9** PROGRAM-knapp 17, 20
Ange uppspelningsläge för program.
- 10** Sifferknapp 14, 15, 20, 25

Knapparna på fjärrkontrollen har samma funktion som motsvarande knappar på spelaren.

Instruktionerna i den här bruksanvisningen avser huvudsakligen fjärrkontrollstyrning.

Tips!

Se avsnittet "Byta ut litiumbatteriet i fjärrkontrollen" om du behöver information om hur man byter batterier (sidan 35).

- 11** CLEAR-knapp 20, 30
- 12** ■ (stopp)-knapp 15, 16, 17, 20
- 13** I/O-knapp 14
- 14** ▶▶ (spela/paus)-knapp 14, 15, 16, 17
- 15** ◀◀ (långsamt bakåt)-/▶▶ (långsamt framåt)-knapp 15
- 16** REP-knapp 18, 19
Välja upprepningsläge (dvd/video-cd/ljud-cd) eller uppspelningsläge (mp3/jpeg/DivX).
- 17** ANGLE-knapp 17, 23
Välja flera vinklar att visa medan en dvd-skiva spelas.
- 18** MENU-knapp 17, 23
Visa den inspelade dvd-menyn.
- 19** ↑/↓/◀/▶-knapp 15, 17, 20, 23, 26, 30, 31
- 20** ↶ (återgå)-knapp 25
- 21** ENTER-knapp 15, 17, 20, 23, 26, 27, 30, 31
Ange en inställning.
- 22** VOL (+/-)-knapp 14
- 23** DSPL-knapp 17, 21
Visa tidsinformationen för skivan.

Diverse om uppspelning

Detta kapitel beskriver olika uppspelningsfunktioner.

Spela en skiva **DVD VCD** **CD MP3 JPEG DivX**[®]

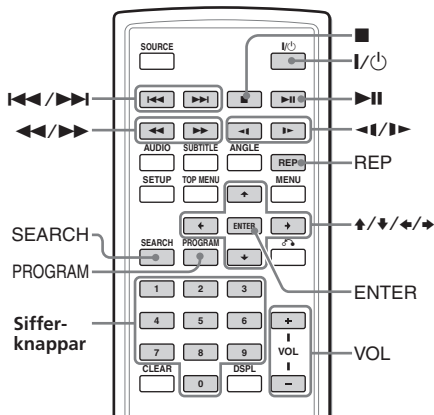

- 1 Öppna monitorn och justera vinklingen och vridningen.

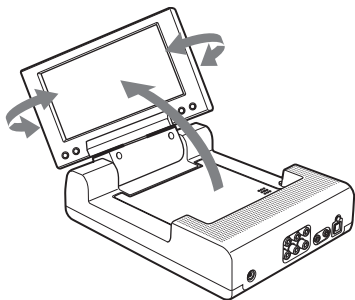

- 2 Tryck på **(POWER)** för att sätta på spelaren.
Tryck på **(I/⏻)** på fjärrkontrollen. Monitorn tänds och spelarens gröna POWER-lampa tänds.
- 3 Tryck på **(PUSH OPEN)** för att öppna skivluckan.

- 4 Placera en skiva med etiketten uppåt och tryck runt mitten på den.

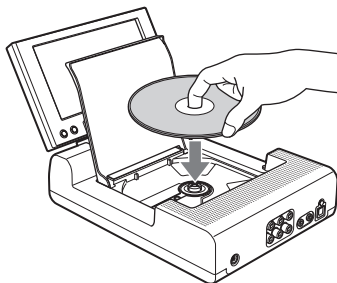

- 5 Stäng skivluckan genom att trycka på **(PUSH OPEN)**.
Uppspelningen startar automatiskt. Tryck på **(⏭)** för att starta uppspelning om en skiva redan finns i spelaren eller om uppspelningen inte startar automatiskt.
- 6 Tryck på **(VOL (+))** eller **(VOL (-))** (**(VOLUME (+))** eller **(VOLUME (-))** på monitorn) för att ställa in volymen.

Att stänga av strömmen

Tryck på **(POWER)** (eller **(I/⏻)** på fjärrkontrollen) så att spelarens gröna POWER-lampa släcks.

Efter användning

Stäng av spelaren och koppla bort nätsladden från strömkällan.

Om du använder spelaren i bilen

Om du använder spelaren när tändningsnyckeln är i ACC-läget och motorn inte är igång kan bilbatteriet laddas ur.

Observera!

- Läs bruksanvisningen som levereras med skivan, om hur du spelar den på denna spelare.
- Öppna inte skivluckan under uppspelningen.
- Beroende på vilken inspelningsmetod som valts kan det ta någon minut innan uppspelningen startar.
- Beroende på skivans kvalitet kan det hända att den inte går att spela upp (sidan 37).
- En mp3-fil med hög bithastighet, t ex 320 kbit/s, kan eventuellt inte spelas upp på rätt sätt.
- Det kan ta lite tid innan en stor jpeg-fil visas.

Uppspelningsförfarande

För att	Gör så här
Stoppa uppspelning	Tryck på ■*1
Mata ut skivan	Tryck på PUSH OPEN på spelare efter att skivan har stannat.
Paus	Tryck på ► *2. Tryck en gång till för att fortsätta spela upp.
Gå till nästa kapitel, spår eller bildsekvens	Tryck på ►►
Gå till föregående kapitel, spår eller bildsekvens	Tryck på ◀◀
Snabbspelning framåt/ snabbspolning bakåt	Tryck på ►►/◀◀ medan uppspelning är aktiverad*3 *4 Varje gång du trycker ändras uppspelningshastigheten på följande sätt: 2 gånger normal hastighet → 4 gånger normal hastighet → 8 gånger normal hastighet → 16 gånger normal hastighet → 32 gånger normal hastighet → normal uppspelningshastighet.
Långsamt framåt (endast DVD/*4 Video CD)/ Långsamt bakåt (endast DVD)	Tryck på ►/◀ medan uppspelning är aktiverad Varje tryckning ändrar uppspelningshastigheten på följande sätt: 1/2 gånger normal hastighet → 1/4 gånger normal hastighet → 1/8 gånger normal hastighet → 1/16 gånger normal hastighet → normal uppspelningshastighet.

*1 Om funktionen för att återuppta uppspelning är aktiverad kan du fortsätta spela upp senare genom att trycka på ►||. Mer information finns under "Återuppta uppspelning" (sidan 16).

*2 Dvd/video-cd/jpeg

"||" visas på skärmen.

*3 Dvd/video-cd/jpeg/DivX
Inget ljud hörs under snabbspolning framåt eller bakåt.

*4 En mp3-skiva återgår till normal uppspelning när mp3-filen är klar.

Direktsökning av kapitel/titel/spår

1 Tryck på (SEARCH) för att visa sökbilden.

- Dvd
Varje gång du trycker på (SEARCH) ändras sökbilden enligt följande:

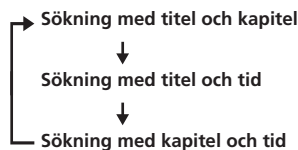

Du kan välja visade alternativ genom att trycka på knappen ◀ eller ▶.

- Video-cd/ljud-cd*
Varje gång du trycker på (SEARCH) ändras sökbilden enligt följande:

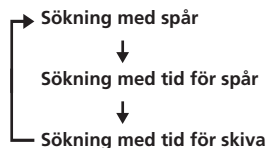

Du kan välja visade alternativ genom att trycka på knappen ◀ eller ▶.

2 Tryck på sifferknapparna för att ange önskat kapitel-, titel- eller spårnummer.

Om "Title" och "Chapter" visas

Title	01	/	01	Chapter	--	/	01
-------	----	---	----	---------	----	---	----

Om "Title" och "Time" visas

Title	01	/	01	Time	-:-:-:-
-------	----	---	----	------	---------

3 Tryck på (ENTER).

* Du kan använda sifferknapparna på fjärrkontrollen för att välja spår.

Observera!

Du kan inte välja "0".

Återuppta uppspelning

Du kan fortsätta spela upp från den punkt där du stoppade uppspelningen. Spelaren kommer ihåg punkten även efter att strömmen slås av.

1 Under uppspelning trycker du på ■ för att stoppa.

Spelaren memorerar den punkt där du tryckte på stopp.

- Dvd/Video-cd/Ljud-cd
"Press Play Key To Continue" visas på skärmen.

2 Tryck på ►|| för att starta uppspelningen.

Uppspelningen börjar från den punkt där den stoppades.

- Mp3/jpeg/DivX
När du har aktiverat funktionen för att återuppta uppspelning, startar uppspelningen från början av den mp3-/jpeg-/DivX-fil (spår) där du stoppade uppspelningen.

Observera!

- För att inaktivera funktionen för att återuppta uppspelning trycker du en gång till på ■ medan uppspelningen är stoppad. "Press Play Key To Continue" visas nu på skärmen.
- Funktionen avbryts så snart skivan matas ut.

Använda MP3/JPG/DivX®-menyn

1 Sätt i en skiva med mp3-, jpeg- eller DivX-filer.

Exempel på bild:

- för mp3

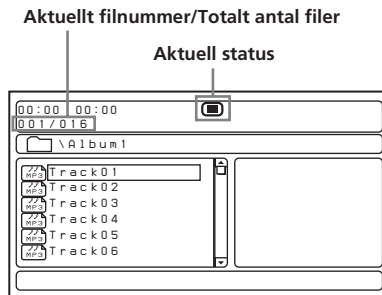

- för jpeg

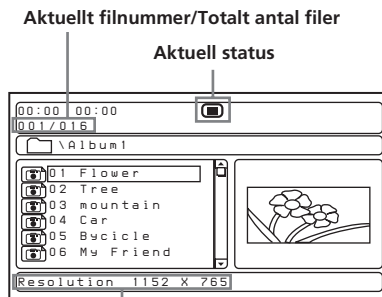

Upplösning för aktuell fil.

- för DivX

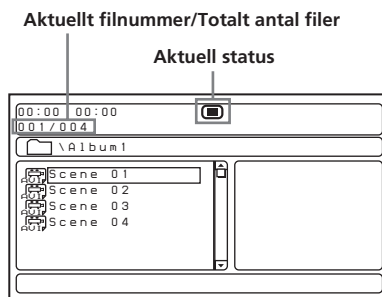

2 Tryck på ►||.

Uppspelningen startar och MP3/JPEG/DivX-menyen visas på skärmen.

Skärmexempel för mp3:

Aktuellt filnummer/Totalt antal filer

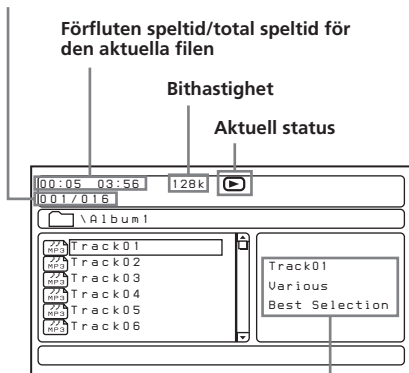

ID3-taginformation*

* Den här spelaren stöder ID3-tag för mp3-filer version 1.0.

Välja en mapp eller fil

Använd **↑/↓**-knapparna medan spelaren är stoppad för att välja en mapp eller fil och tryck därefter på **(ENTER)**.

När du trycker på **(ENTER)** efter att ha valt en mapp visas filerna som finns i mappen.

Välja visningsläge

Tryck på **(PROGRAM)**. För mp3 trycker du på **(PROGRAM)** medan spelare är i stoppat läge. Varje gång du trycker på **(REVERSE)** växlar skärmen läge mellan mappläge och fillistläge. I fillistläge kan du se alla filer på skivan. Dessutom kan du ändra visningsläge till aktuellt läge genom att trycka på **(DSPL)**.

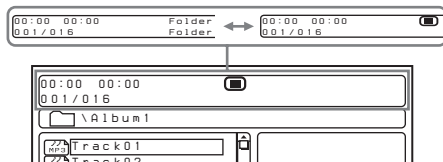

Använda miniatyrläget för jpeg-skivor

1 Tryck på ■ medan jpeg-bilden visas.

Bilder för filer visas i 12 bildrutor.

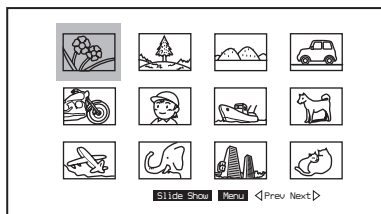

2 Välj den bild du vill visa genom att trycka på **↑/↓/←/→** och tryck på **(ENTER)**.

En jpeg-bild visas på skärmen.

För att gå till nästa eller föregående lista med jpeg-bilder trycker du på **↑/↓/←/→** för att välja "< Prev" eller "Next >" och därefter trycker du på **(ENTER)**.

Om du vill visa bilderna i ett bildspel trycker du på **↑/↓/←/→** för att välja Slide Show och därefter trycker du på **(ENTER)**. Bildspelet startar från den valda bilden.

För att återgå till MP3/JPG/DivX-menyen trycker du på **(MENU)**.

Visa funktionerna för fjärrnyckel

Du kan visa funktionerna för fjärrnyckel i miniatyrläget.

Tryck på **↑/↓/←/→** för att välja "Menu" och därefter trycker du på **(ENTER)**.

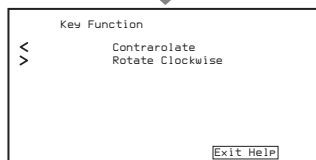
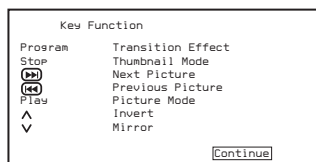

fortsättning på nästa sida →

Välja uppspelningssläge

Tryck på **(REP)** för att välja uppspelningssläge. Varje gång du trycker på **(REP)** ändras uppspelningssläget enligt följande:

• Mp3/jpeg



• DivX

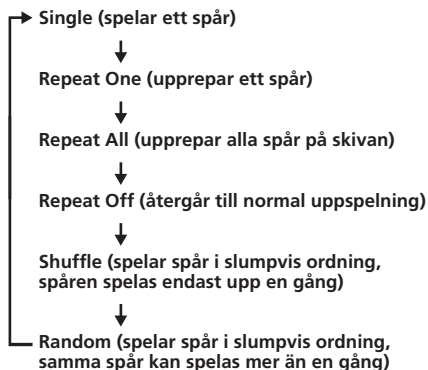

Observera!

- När du spelar upp kan du inte ändra mapp eller fil med MP3/JPG/DivX-meny. Endast filerna i den valda mappen kan väljas med knappen **◀▶**. Stoppa uppspelningen för att ändra mapp.
- Namn på mp3-mappar och -filer visas rätt endast när de består av bokstäver, siffror eller symboler. De tecken som den här enheten inte stöder visas som "-".

DivX®-videofiler som kan spelas upp med spelaren

Spelaren kan spela upp information som spelats in i DivX-format och som har filändelsen .AVI eller .DIVX. Det går inte att spela upp filer med filändelsen .AVI eller DIVX om de inte innehåller en DivX-video.

Observera!

- Spelaren kan eventuellt inte spela en DivX-videofil när filen är sammansatt av två eller flera DivX-videofiler.
- Spelaren kan inte spela en DivX-videofil större än 720 (bredd) × 576 (höjd) / 2 GB.
- Bilden kan vara ottydlig eller ljudet kan avbrytas beroende på DivX-videofilen.
- Spelaren kan inte spela vissa DivX-videofiler som är längre än 3 timmar.
- Bilden kan stanna upp eller vara ottydlig beroende på DivX-videofilen. I detta fall rekommenderar vi att du skapar filen med lägre bithastighet. Om ljudet fortfarande är bullrigt är mp3 det rekommenderade ljudformatet. Observera att spelaren däremot inte stöder WMA-formatet (Windows Media Audio).
- På grund av den komprimeringsteknik som används för DivX-videofiler kan det ta viss tid efter att du tryckt på **▷** innan bilden visas.
- Beroende på DivX-videofilen matchar ljudet eventuellt inte bilderna på skärmen.

Upprepad uppspelning (Repeat Playback)

DVD VCD CD

Du kan spela upp alla kapitel eller spår på en skiva, eller ett spår upprepade gånger. Du kan använda en kombination av lägen för uppspelning av program.

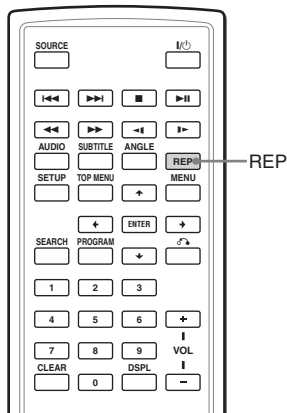

Tryck på **REP** under uppspelning.



Varje gång du trycker på knappen, ändras läget för upprepad uppspelning enligt följande:

• Dvd

- **Chapter:** upprepar aktuellt kapitel.
- **Title:** upprepar aktuell titel på en skiva.
- **ALL:** upprepar alla titlar och kapitel på skivan.

• Video-cd (endast om PBC är avstängd)/ ljud-cd

- **Track:** upprepar det spår som spelas upp.
- **ALL:** upprepar alla spår skivan.

Återuppta normal spelning

Tryck flera gånger på **REP** tills symbolen för upprepning visas.

Skapa dina egna program (PROGRAM) DVD VCD CD

Du kan spela upp innehållet på en skiva i valfri ordning genom att ordna titlarna, kapitlen eller spårna på skivan i ett eget program. Du kan programmera upp till 20 titlar, kapitel och spår.

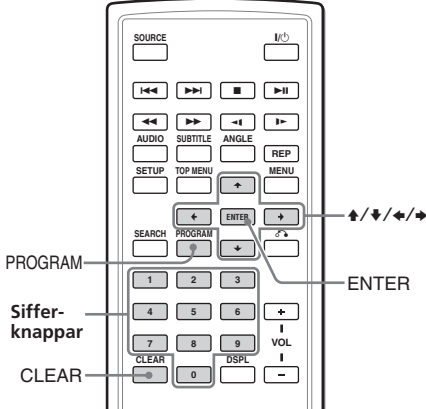

1 Tryck på (PROGRAM).

Menyskärmen för Programmen visas.

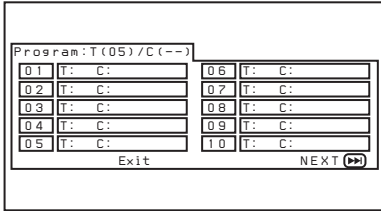

2 Välj den titel, kapitel eller spår du vill programmera.

• Dvd

Exempel: välja kapitel 03 för titel 02.

Tryck på 0, 2, 0 och 3 på sifferknapparna.

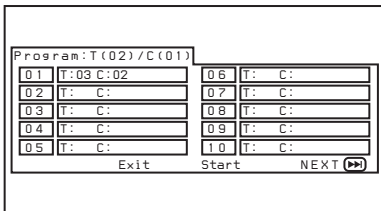

• Video-cd/ljud-cd

Exempel: för att välja spår 02.

Tryck på 0 och 2 på sifferknapparna.

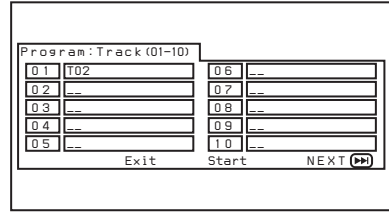

3 Upprepa steg 2 för att programmera andra titlar eller spår.

För att gå till nästa programlista trycker du på $\uparrow/\downarrow/\leftarrow/\rightarrow$ för att välja "NEXT (▶▶)" och därefter på (ENTER).

4 Tryck på $\uparrow/\downarrow/\leftarrow/\rightarrow$ för att välja "Start" och därefter på (ENTER).

Upprepa programmet

Tryck på (REPEAT) för att välja "(↺) ALL" under uppspelning av program. Spelaren upprepar alla spår i programmet.

Återuppta normal spelning

Tryck på ■ under uppspelning av program.

Ändra ett program

1 Tryck på (PROGRAM).

2 Tryck på $\uparrow/\downarrow/\leftarrow/\rightarrow$ för att välja "Stop" och därefter på (ENTER).

3 Följ steg 2 i "Skapa dina egna program (PROGRAM)" för ny programmering.

Avbryta programmet

Tryck på (PROGRAM) när menyskärmen för program visas.

Visa speltid som förflutit

DVD VCD CD DivX®

Du kan visa speltid som förflutit för dvd-, video cd- och ljud cd-skivor.

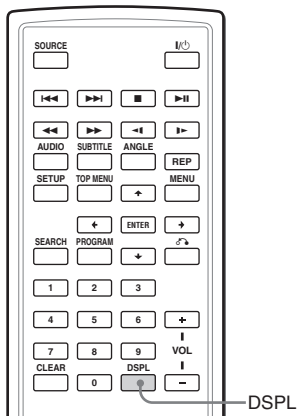

Under uppspelning trycker du på **DSPL**. Tiden som förflutit eller den återstående tiden visas uppe till vänster. Varje gång du trycker på **DSPL** ändras displayen enligt följande:

• Dvd

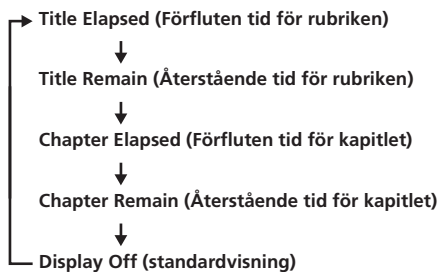

• Video-cd (om PBC är aktiverad)/DivX

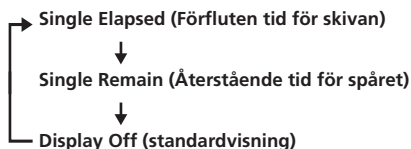

• Video-cd (endast om PBC är avstängd)/Ljud-cd

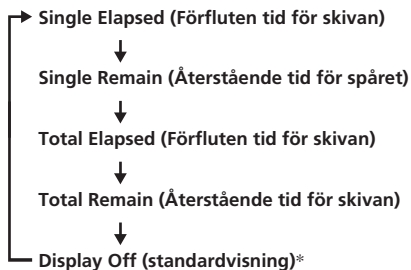

* Visas inte när en ljud-cd-skiva spelas.

Stänga av tidsinformationen

Tryck flera gånger på **DSPL** för att välja OFF.

Ändra språk för undertexter

Vissa dvd-skivor har inspelade textremсор i ett eller flera språk. På sådana dvd-skivor kan du välja att visa eller dölja textremсор eller ändra språk för textremсор.

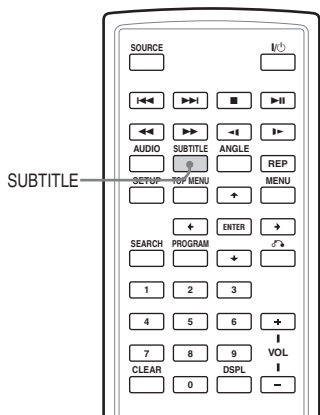

Tryck på **(SUBTITLE)** under uppspelning. Undertexternas språk anges överst till vänster på bildskärmen.

Exempel: språk för en textremсор visas

Skivan innehåller 2 språk för textremсор och det första språket är valt.

subtitle 01 / 02: Japanese

Om undertexten är i ett språk som inte kan väljas i inställningsmenyn visas "Others".

Varje gång du trycker på **(SUBTITLE)** växlar språket mellan de alternativ som finns inspelade på skivan.

Stänga av textremсор

Tryck flera gånger på **(SUBTITLE)** för att välja "Off".

Observera!

- Du kan även ändra språk för textremсор genom att ändra Setup*. Se "Subtitle (Undertext)" (sidan 29).
* Du kan endast ändra till ett särskilt språk för undertexten i DVD SETUP-menyn, om språket finns både på skivan och i menyn. På vissa skivor visas det ursprungliga språket oavsett inställningarna i DVD SETUP-menyn.
- Den här funktionen fungerar eventuellt inte beroende på dvd-skivan.

Använda dvd-menyn

Med vissa dvd-skivor kan du använda originalmenyn, till exempel titelmeny och dvd-meny. I titelmenyn kan du spela önskad bildsekvens eller sång genom att välja sångtitlar och bildsekvenserna. Du kan välja ett alternativ, språk för undertext, uppspelningsspråk etc. genom att välja en dvd-meny. Innehållet för titelmenyer och dvd-menyer kan vara olika beroende på dvd-skiva. Det kan finns dvd-skivor som inte har några inspelade menyer.

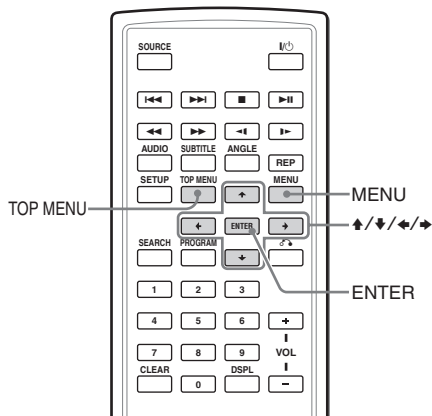

Använda TOP MENU-knappen

Vissa dvd-skivor har en titelmeny. Från titelmenyn kan du välja en titel för uppspelning. Titlarna är de längsta sekvenserna i ett stycke med bilder eller musik på en dvd-skiva, som t ex. en film eller ett ljudalbum, etc. Med TOP MENU-knappen öppnar du huvudmenyn startside.

1 Under dvd-uppspelning trycker du på **(TOP MENU)**.

Rubrikmenyn* (huvudmenyn) visas.

* Innehållet i titelmenyn skiljer sig beroende på dvd-skiva.

2 Tryck på **↑/→/↓/←** för att välja önskad titel.

3 Tryck på **(ENTER)**.

Den valda rubriken spelas.

Använda MENU-knappen

Vissa dvd-skivor har mer omfattande menyer som innehåller uppgifter som uppspelningsspråk, språk för undertexter, titlar och kapitel etc.

1 Under dvd-uppspelning trycker du på **(MENU)**.

Dvd-menyn visas.

2 Tryck på **↑/→/↓/←** för att välja önskat alternativ.

3 Tryck på **(ENTER)**.

Om ytterligare alternativ visas, upprepa stegen 2 och 3.

Observera!

- Vissa dvd-skivor har ingen dvd-meny och på vissa dvd-skivor är innehållet i dvd- och rubrikmenyn samma.
- På vissa dvd-skivor benämns dvd-meny bara meny.
- På vissa dvd-skivor motsvaras "Tryck på ENTER" av "Tryck på SELECT" i steg 3.
- Innehållet i dvd-menyn kan vara olika beroende på dvd-skiva.
- Läs dvd-skivans instruktioner.

Byta språk på ljudspåret



Vissa dvd-skivor har flera inspelade uppspelningsspråk som du kan välja.

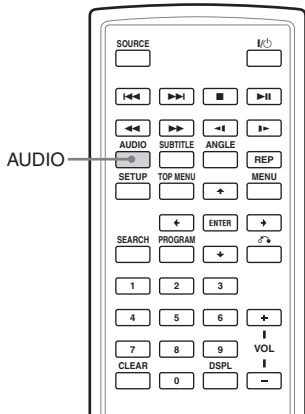

Tryck flera gånger på **(AUDIO)** för att välja önskat ljudspråk under uppspelning.

Aktuellt språkspår anges överst till höger i bild.

Exempel: Visning av uppspelningsspråk

Audio 1 / 2 : Dolby-D 2CH English

Formatet för ljudkällan (Dolby D, DTS eller LPCM) visas eventuellt.

När bilden för språkkod visas, ange språkkoden för det språk du önskar (sidan 41).

Observera!

- Du kan bara växla uppspelningsspråk om flera språk finns inspelade på dvd-skivan.
- Du kan även ändra uppspelningsspråk med hjälp av dvd-menyn (sidan 23) eller med DVD SETUP-menyn* (sidan 29).
- * Du kan endast ändra till ett särskilt ljudspråk i DVD SETUP-menyn om språket finns både på skivan och i menyn. På vissa skivor hörs originalspråket oavsett inställningarna i DVD SETUP-menyn.
- Den här funktionen fungerar eventuellt inte beroende på dvd-skivan.

Byta bildvinkel

Vissa dvd-skivor har flera alternativa vinklar inspelade för vissa bildsekvenser. Om du har ställt "Angle Mark" på "On" (sidan 27), visas ett meddelande vid bildsekvensen.

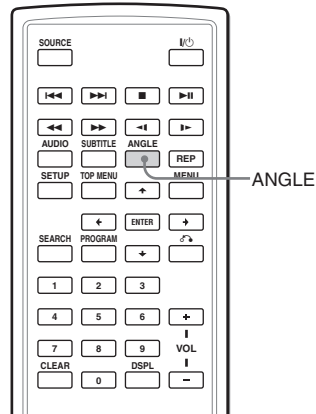

1 Under uppspelning av en dvd-skiva som har flera alternativa vinklar inspelade, tryck på **(ANGLE)** när ett meddelande visas.

Numret på aktuell bildvinkel anges högst upp till höger på skärmen.

2 Tryck flera gånger på **(ANGLE)** för att välja vinkelnummer, medan vinkelnumret visas.

Varje gång du trycker på **(ANGLE)** får du upp ett nytt vinkelnummer.



Aktuellt vinkelnummer / totala antalet vinklar

Observera!

- Du kan bara byta vinkel om flera vinklar finns inspelade på dvd-skivan.
- Totala antalet inspelade vinklar är olika beroende på dvd-skiva och bildsekvens.
- Du kan endast byta vinkel under normal uppspelning. Du kan inte ändra vinkel under snabbspolning framåt eller bakåt.
- När den valda bildsekvensen med flera vinklar visas, byts vinkeln automatiskt till det vinkelnummer som du valde i steg 2.
- Den här funktionen fungerar eventuellt inte beroende på dvd-skivan.

Byta ljudkanal **VCD** **CD**

Du kan välja önskad ljudutgång, "Stereo", "Mono Left", "Mono Right" eller "Mix-Mono" när du spelar en video-cd- eller ljud-cd-skiva.

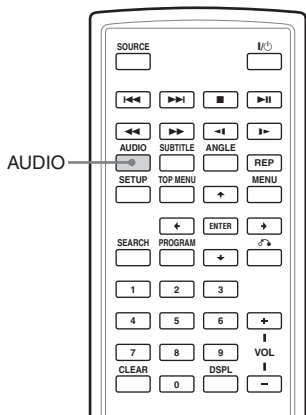

1 Under uppspelning trycker du på **AUDIO**.

Aktuell utgång anges överst till vänster i bild.

Exempel: vald ljudutgång

Mono Right

2 Tryck på **AUDIO** för att välja önskad utsignal mellan "Stereo", "Mono Left", "Mono Right" eller "Mix-Mono" medan utsignalen visas.

Varje gång du trycker på **AUDIO** byter du utgång.

Använda PBC-funktionen (uppspelningskontroll) **VCD**

Om du spelar upp en PBC-kompatibel video-cd får du tillgång till en PBC-meny ur vilken du kan välja olika funktioner.

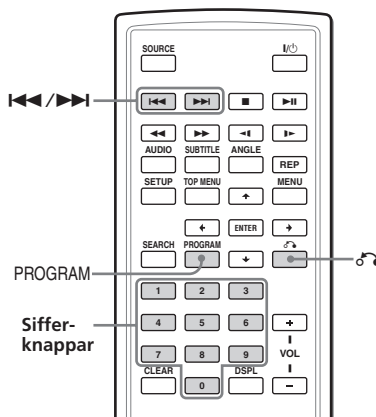

1 Börja spela upp en video-cd-skiva med PBC-funktioner.

Menyn för ditt val visas.

2 Tryck på sifferknapparna för att välja numret för det önskade alternativet.

3 Följ anvisningarna i menyn vid interaktiv användning.

Se instruktionerna som medföljer skivan eftersom handhavande kan skilja sig för olika video-cd-skivor.

Så här går du tillbaka till menyn

Tryck på **↺**.

Tips!

För att spela upp utan PBC trycker du på **TOP MENU**.

"PBC Off" visas på tv-skärmen och spelaren startar kontinuerlig uppspelning.

För att återgå till att spela upp med PBC trycker du på **TOP MENU** igen.

Observera!

- Tryck på **↺/↻** för att ändra alternativ när du spelare en video cd-skiva med PBC ON. PBC-menyn visas inte men alternativet du valde börjar spelas.
- Tryck på **↺** för att visa PBC-menyn och **▶**-märket när du spelar en video cd-skiva med PBC ON.

Ändra inställningar

Du kan ställa in och justera spelaren med inställningsmenyerna på skärmen. De flesta inställningar måste göras när du använder spelaren första gången.

Inställningsmenyerna är:

- General Setup Page (systeminställningar)
- Audio Setup page (inställningar för digital ljudutgång)
- Language Page (språkinställningar)
- Parental Setup Page (inställningar för föräldrakontroll)

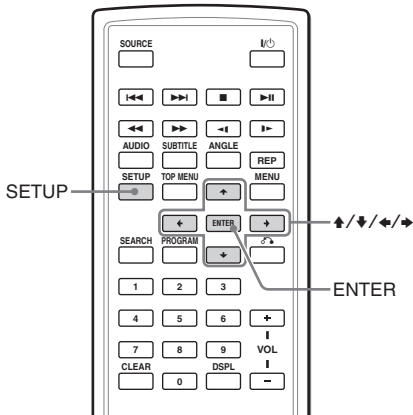

Se "Inställningar med hjälp av S-MENU-knappen på monitorn" (sidan 32) för inställning av monitorn.

1 Tryck på (SETUP).

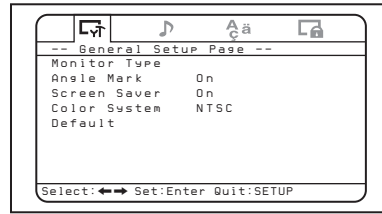

2 Tryck på ← eller → för att välja önskat alternativ.

- 🏠: General Setup Page
- 🎵: Audio Setup Page
- 🗣️: Language Page
- 🔒: Parental Setup Page

3 Tryck på (ENTER).

4 Tryck på ↑ eller ↓ för att välja önskad inställning.

5 Tryck på (ENTER).

6 Tryck på ↑ eller ↓ eller ← eller → för att välja (ställa in) inställningsalternativet.

7 Tryck på (ENTER).

8 Tryck på (SETUP).

Inställningar för dvd-spelare - General Setup Page

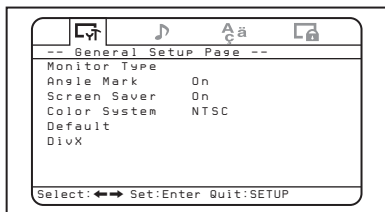

◆ Monitor Type

När du ansluter spelaren till en tv för att visa dvd:n på tv-skärmen, ändra dessa inställningar i enlighet med den typ av tv-skärm du har.

Standardinställningarna är understrukna.

4:3/Pan Scan Välj detta när du ansluter en tv med 4:3-skärm. Vidbild visas automatisk på hela skärmen och de delar som inte passar in klipps bort.

4:3/Letter Box Välj detta när du ansluter en tv med 4:3-skärm. En vidbild med band i övre och undre delen av skärmen visas.

16:9 Välj detta när du ansluter en vidbilds-tv eller en tv med en funktion för vidbild.

◆ Angle Mark

Om det finns olika vinklar (multi-angles) för en bildsekvens inspelad på dvd-skivan och du har ställt in "Angle Mark" på "On" visas ett meddelande vid bildsekvensen.

On Ett meddelande visas vid den bildsekvensen.

Off Ett meddelande visas inte vid den bildsekvensen.

◆ Screen Saver

Om du ställer inställningen "Screen Saver" på "On" visas skärmläckaren när du lämnar spelaren i paus- eller stoppläge längre än 15 minuter. Skärmläckaren avser att skydda skärmen från att skadas.

On Aktiverar skärmläckaren.

Off Inaktiverar skärmläckaren.

◆ Color System

När du ansluter spelaren till en tv för att visa dvd:n på tv-skärmen ska du ändra dessa inställningar i enlighet med det färgsystem som används i ditt land.

Observera att denna inställning inte påverkar spelarens skärm.

PAL Avger alltid PAL-signal.

AUTO Ändrar automatiskt färgsystemet för den utgående videosignalen från spelaren till det färgsystem som är inspelat på dvd-skivan.

NTSC Avger alltid NTSC-signal.

◆ Standard

Du kan återställa inställningsmenyerna till fabriksinställningarna.

1 Tryck på **(SETUP)** och därefter flera gånger på **←** eller **→** tills "General Setup Page" visas på skärmen.

2 Tryck på **(ENTER)**.

3 Tryck flera gånger på **↑** eller **↓** för att välja "Default".

4 Tryck på **(ENTER)**.

◆ DivX

Visar spelarens registreringskod.

Gå till <http://www.divx.com/vod> på Internet för mer information.

Inställningar för digital ljudutgång - Audio Setup Page

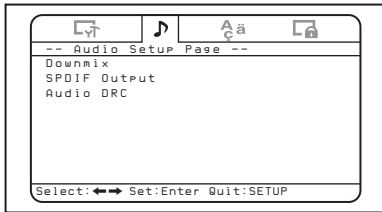

◆ Audio DRC

Gör att ljudet är klart även om volymen har minskats när du spelar upp en dvd-skiva som följer standarden Audio DRC. Du kan ställa DRC-nivån (Dynamic Range Control) i åtta steg. Denna inställning påverkar utsignalen från AUDIO OUT.

➔ **FULL:** Gör att lågt ljud är tydligt även om du sänker volymen.
➔ **OFF**

◆ Downmix

Du kan välja downmix-läge mellan "Surround" eller "Normal". Downmix-funktionen används för att skapa stereo (2-kanaler) signaler från mer än 5 separata digitala signaler från en källa. Denna inställning påverkar utsignalen från AUDIO OUT.

Surround	Välj detta när den anslutna ljudutrustningen stöder Dolby Surround (Pro Logic).
Normal	Välj detta när den anslutna ljudutrustningen inte stöder Dolby Surround (Pro Logic).

◆ SPDIF Output

Du kan ställa in läget för ljudsignalutgång från OPTICAL OUTPUT-kontakten.

Off	Ingen signal avges från OPTICAL OUTPUT-kontakten.
RAW	Välj detta om spelaren är ansluten till en ljudenhet med en inbyggd avkodare för Dolby Digital eller DTS.
PCM 48K	Välj detta om du inte ansluter till en ljudenhet med en inbyggd avkodare för Dolby Digital eller DTS.

Observera!

- Om "Off" har valts avges ingen signal från OPTICAL OUTPUT-kontakterna.
- När du ansluter spelaren och en digital inspelningsenhet, t ex en md-spelare, med en optisk kabel för att spela in innehåll från cd-skivor med den anslutna enheten, spelas innehållet in som ett kontinuerligt spår.

Språkinställningar för dvd

- Language Setup Page

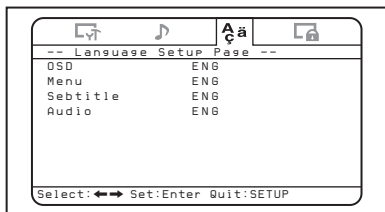

◆ Audio

Byt språk på skivans ljudspår.
Om du väljer "Original" kommer språket som har prioritet på skivan att väljas.

Observera!

- Oavsett dina inställningar kan ett annat språk än det du har ställt in automatisk aktiveras beroende på dvd-skivorna.
- På vissa dvd-skivor är det förbjudet att ändra ljudspråk även om flera språk finns inspelade.

◆ OSD

Växlar språk som används för menyer på skärmen.

◆ Menu

Du kan välja önskat språk för skivmenyn.

Observera!

Oavsett dina inställningar kan ett annat språk än det du har ställt in automatisk aktiveras beroende på dvd-skivorna.

◆ Subtitle

Växlar språk för undertexter på dvd-video-skivan.

Observera!

Vissa dvd-skivor aktiverar automatiskt ett annat språk, oavsett vilken inställning du väljer.

Inställningar för föräldrakontroll

- Parental Setup Page

När du ställer in lösenordet första gången, kontrollera att du ställer in föräldrakontrollen samtidigt.

Aktivera och inaktivera föräldrakontroll - Parental Control

- 1 Tryck på (SETUP).

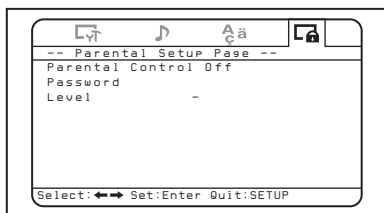

- 2 Tryck flera gånger på ← eller → tills "Parental Setup Page" visas på skärmen.

- 3 Tryck på (ENTER).

- 4 Tryck flera gånger på ↑ eller ↓ för att välja "Parental Control" och tryck därefter på (ENTER).

- 5 Tryck flera gånger på ↑ eller ↓ för att välja "On" eller "Off" och tryck därefter på (ENTER).

- 6 Tryck på (SETUP) för att lämna inställningsmenyn.

Ställa in lösenord - Password

- 1 Tryck på (SETUP) och därefter flera gånger på ← eller → tills "Parental Setup Page" visas på skärmen.
- 2 Tryck på (ENTER).
- 3 Tryck flera gånger på ↑ eller ↓ för att välja "Password" och tryck därefter på (ENTER).
- 4 Tryck på sifferknapparna för att ange 5370.
Spelaren är klar för att ta emot ett nytt lösenord.

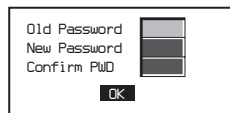

- 5 Tryck på sifferknapparna för att ange ett nytt lösenord.

- 6 Tryck på sifferknapparna för att bekräfta det nya lösenordet.

- 7 Tryck på (SETUP) för att lämna inställningsmenyn.

Observera!

Om du har glömt ditt registrerade lösenord anger du 5370.

Förbereda för initiala inställningar för föräldrakontroll - Level

För vissa dvd-skivor kan spelning begränsas enligt en förbestäm nivå, t ex tittarens ålder. Funktionen föräldrakontroll gör det möjligt att ställa in begränsningar för uppspelning. Denna inställning är endast möjlig när ett lösenord har lagts in som beskrivs i "Ställa in lösenord - Password" (sidan 30).

- 1 Tryck på **(SETUP)** och därefter flera gånger på **←** eller **→** tills "Parental Setup Page" visas på skärmen.
- 2 Tryck på **(ENTER)**.
- 3 Tryck flera gånger på **↑** eller **↓** för att välja "Level" och tryck därefter på **(ENTER)**.
- 4 Tryck flera gånger på **↑** eller **↓** för att välja begränsningsnivå och tryck därefter på **(ENTER)**.
- 5 Tryck på **(SETUP)** för att lämna inställningsmenyn.

Se följande tabell. Nivåerna för föräldrakontroll i tabellen finns på MPAA's (Motion Picture Association of America) rangordnings-system. Detta innebär att om du till exempel väljer nivå 4 kan inte dvd-skivor med nivå 5, 6, 7 och 8 spelas.

Den här spelaren	MPAA-klassificering
1	G: Allmän publik
2	-
3	PG: Det föreslås att filmen ses tillsammans med föräldrar
4	PG13: Föräldrar varnas starkt
5	-
6	R: Begränsad
7	NC17: Ej tillåten för personer som är 17 år eller yngre
8	Ingen begränsning

Övervaka videosignaler från ansluten enhet

Växla ingångskanalen till att visa videosignaler från den enhet som är ansluten till spelarens VIDEO INPUT-kontakt.

- 1 Tryck på **(POWER)** för att sätta på spelaren.
Aktuell ingångskanal (DVD) visas på skärmen under 5 sekunder.
- 2 Tryck flera gånger på **(SOURCE)** på fjärrkontrollen för att välja VIDEO.
Varje gång du trycker på knappen, växlar lägena DVD och VIDEO.

Kontrollera att du ändrar ingångskanalen till DVD när du spelar upp dvd-skivor med spelaren.

Välja färgsystem för ingående videosignal

Spelaren detekterar färgsystemet för den inkommande videosignalen (PAL eller NTSC) och ändrar inställningen automatiskt (auto-läge). Följ stegen nedan för att manuellt ändra inställningen för färgsystem på den inkommande videosignalen.

- 1 Tryck på **(POWER)** för att sätta på spelaren.
Aktuell ingångskanal (DVD) visas på skärmen under 5 sekunder.
- 2 Tryck flera gånger på **(VOLUME) +/-** på monitorn för att välja PAL eller NTSC.

Observera!

När inställningen av färgsystem för den inkommande videosignalen har ändrats manuellt återgår den inte till auto-läge innan spelaren stängs av eller innan du ändrar ingångskanalen. När den har ställts in på PAL kan därför inte dvd-skivor inspelade i NTSC visas på spelarens skärm om du inte stänger av spelaren och därefter startar den igen.

Inställningar med hjälp av S-MENU-knappen på monitorn

Du kan göra inställningar för monitorn med (S-MENU) på monitorn.

Varje gång du trycker på (S-MENU) växlar inställningsbilden enligt följande sekvens: Picture → Brightness → Color → Hue*¹ → Dimmer → Video Adjust → Mode → Blue Back → IR Headphone → DVD LEVEL REVISION → SYSTEM MENU Off.

*¹ "Hue" visas endast när du har valt NTSC-färgsystem som ingångskälla (sidan 31).

Observera!

Medan du gör följande inställningar kan du använda fjärrkontrollens VOL +/--knappar för att ändra volymen.

Hur du ställer in preferenser

- 1 Tryck flera gånger på (S-MENU) på monitorn för att välja alternativ.

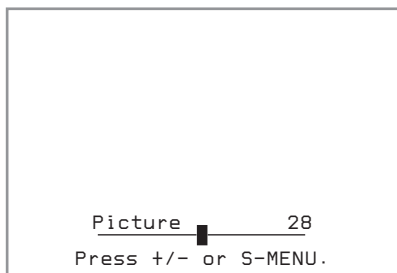

- 2 Tryck på (VOLUME) (+) eller (VOLUME) (-) på monitorn för att välja (eller ställa in) önskad inställning.

Lämna menyanvändning

- 1 Tryck flera gånger på (S-MENU) på monitorn tills SYSTEM MENU OFF visas.
- 2 Tryck igen på (S-MENU) på monitorn. Normal skärm visas igen.

När 5 sekunder har gått utan att du tryckt på någon knapp återgår spelaren till normal visning.

Standardinställningarna är understrukna.

Inställningar	Inställningsalternativ
Picture	Inställningsområde: 0 till 63 (standardinställning är 36) Ställer in kontrasten.
Brightness	Inställningsområde: 0 till 63 (standardinställning är 30) Ställer in ljusstyrkan.
Color	Inställningsområde: 0 till 63 (standardinställning är 36) Ställer in färgen.
Hue	Justera detta om bilden är rödaktig eller grönaktig. Standardinställning är CTR (mitten). • "Hue" visas endast för NTSC-system.
Dimmer	On, Off Ställer in dimmer.
Video Adjust	Återställer inställningarna för bild, ljusstyrka, färg, nyans och dimmer med en åtgärd. Observera! Inställningarna för ingångskanal, färgsystem för inkommande videosignal (PAL/NTSC), skärmläge och blå bakgrund återställs inte när du återställer inställningarna.
Mode	Normal, Wide, Full, Zoom Ställer in skärmläge. Normal: En bild med sidförhållandet 4 till 3 (vanlig bild). Wide: En bild med sidförhållandet 16 till 9. Full: En bild med sidförhållandet 4 till 3 förstörd till skärmens vänster- och högerkant. Zoom: En bild med sidförhållandet 4 till 3, förstörd till skärmens vänster- och högerkant, med överflödiga delar som fyller ut skärmen upptill och nertill, borttagna.
Blue Back	On, Off ställer in skärmbilden blå bakgrund.
IR Headphone	On, Off Aktiverar och stänger av IR-hörlurarna (Infrared Ray). Om detta alternativ står på "On" kan du använda IR-hörlurar.
DVD LEVEL REVISION	On, Off Minskar omfånget för ljudnivån ut. Om det uppspelade ljudet för dvd-skivan är lågt ställer du detta alternativ på "On". Spelaren minskar omfånget för ljudnivån ut.

Vrida bilden upp och ner

För att använda spelaren i upprätt läge, gör följande för att vrida bilden på monitorn upp och ner och växla ljudkanaler.

Tryck på (REVERSE) på monitorn.

Reverse On visas under 5 sekunder och bilden på monitorn vrids upp och ner.

Tryck igen på (REVERSE) på monitorn för att återgå till normala bilder.

Reverse Off visas under 5 sekunder.

Ställa in referensvolym

Du kan ställa in referensvolym för justering av volym med hjälp av (VOLUME) +/- på monitorn.

Tryck på (POWER) och på (VOLUME) +/- på monitorn när ingen skärmbild visas.

Inställningsområdet är mellan 0 och 47 och standardinställningen är 10.

Värdet ändras kontinuerligt när du håller nere knappen.

Övrig information

Underhåll

Byta säkring

När du byter säkring eller nätsladd för uttaget för cigarettändare kontrollera att du använder en säkring med samma strömstyrka som originalsäkringen. Om säkringen går, kontrollera elanslutningen och byt ut säkringen. Om säkringen går igen efter byte kan det finnas ett intern fel. I detta fall kontakta närmaste Sony-återförsäljare.

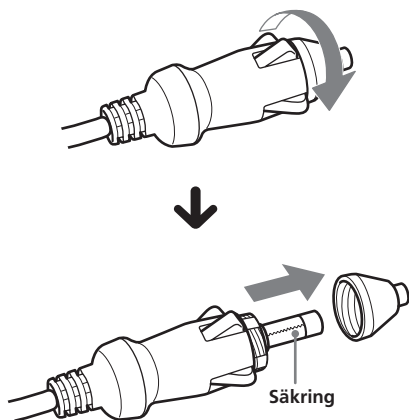

Varning!

Använd aldrig en säkring med högre strömstyrka än den som medföljer spelaren eftersom den kan skadas.

Byta ut litiumbatteriet i fjärrkontrollen

Efter hand som batteriet laddas ur förkortas fjärrkontrollens räckvidd. Byt till ett nytt CR2025-litiumbatteri. Att använda en annan batterityp kan innebära risk för brand eller explosion.

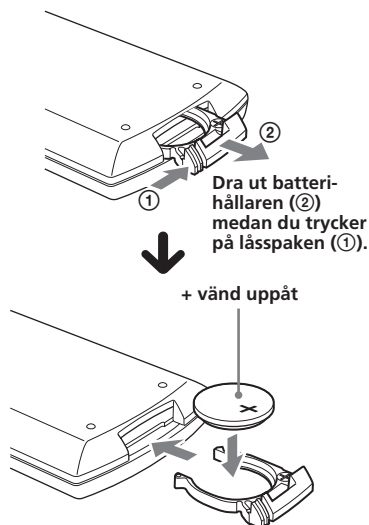

Om litiumbatterier

- Håll litiumbatteriet utom räckhåll för barn. Kontakta omedelbart läkare om batteriet nedsväljs.
- Torka av batteriet med en torr trasa så får du bättre kontakt.
- Kontrollera att polerna är vända åt rätt håll när du sätter i batteriet.
- Håll inte i batteriet med en pincett av metall, det kan orsaka kortslutning.

WARNING!

Vid felbehandling kan batteriet explodera. Du ska inte ladda det, ta isär det eller försöka elda upp det.

Om skivor

- Håll skivorna rena, rör inte vid ytan. Håll alltid skivorna i kanterna.
- Förvara skivorna i respektive fodral eller i skivhållare när de inte används. Utsätt inte skivorna för värme eller höga temperaturer. Undvik att lämna dem i en parkerad bil eller på instrumentbrädan/i bakrutan.

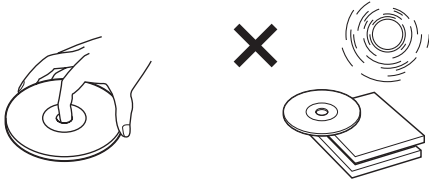

- Fäst inte etiketter på skivorna och använd inte skivor med rester av kladdigt bläck. Sådana skivor kan stanna när de används och förorsaka funktionsfel, eller också kan skivan gå sönder.

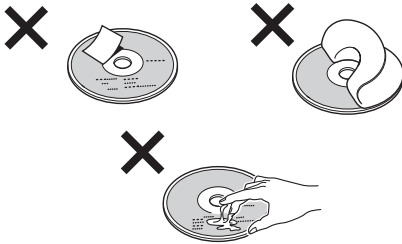

- Använd inte skivor med etiketter eller klistermärken på. Följande fel kan uppstå om du använder sådana skivor:
 - Skivan kan inte matas ut (etiketten eller klistermärket har lossnat och fastnat i utmatningsmekanismen).
 - Ljudinformation på skivan kan inte läsas (spår hoppas över vid uppspelning eller uppspelningen fungerar inte) eftersom skivan har blivit sned när en etikett eller ett klistermärke har krympt p g a värmen.

- Skivor med ovanliga former (till exempel hjärtformade, fyrkantiga, stjärnformade) kan inte spelas i spelaren. Gör man det kan det skada spelaren. Använd inte den typen av skivor.
- Innan du spelar, rengör skivorna med en rengöringsduk som finns att köpa i handeln. Torka varje skiva från mitten och utåt. Använd inga lösningsmedel som tvättbensin, tinner, andra rengöringsmedel eller antistatisk sprej avsedd för analoga skivor.



Musikskivor som kodats med upphovsrättskydd

Denna produkt är avsedd för uppspelning av skivor som följer cd-standard (Compact Disc). Nyligen har vissa skivbolag börjat marknadsföra musikskivor med kodat upphovsrättskydd. Du bör vara medveten om att vissa av dessa skivor inte följer cd-standard och kanske inte går att använda i denna spelare.

Om mp3-filer

Mp3 (MPEG 1 Audio Layer-3) är standard-teknik och ett format för komprimering av ljudsekvenser. Filen komprimeras till ca 1/10 av originalstorleken. Ljud som ligger utanför mänskligt hörselomfång komprimeras medan det ljud vi kan höra inte komprimeras.

Rekommenderat mp3-filformat

Samplingsfrekvens (Hz)	32k, 44,1k, 48k
Bithastighet (bit/s)	128k

Om skivor

Du kan spela upp mp3-filer som spelats in på cd-rom, cd-r och cd-rw. Skivan måste hålla ISO 9660* Level 1- eller Level 2-format eller Joliet i expansions-formatet.

* ISO 9660-format

Den vanligaste, internationella standarden för filers och mappars logiska format på en cd-rom.

Det finns flera specifikationsnivåer. I nivå 1 håller filnamnen 8.3-format (max åtta tecken i namnet, max tre tecken i filnamnställäg .MP3) med versaler. Mappnamnen får vara max åtta tecken. Det går inte att ha fler än åtta mappnivåer. I nivå 2 kan filnamnen innehålla upp till 31 tecken.

Varje mapp kan ha upp till åtta träd. För Joliet expansionsformatet gäller att du måste kontrollera innehållet i programmet, osv.

Observera!

- Om du använder ett annat format än ISO 9660 nivå 1 och 2, kan eventuellt inte korrekta mappnamn eller filnamn visas.
- När du namnger en fil, glöm inte lägga på filnamnställägget .MP3 efter namnet.
- Om du använder filnamnställäg .MP3 på en fil som inte är en mp3-fil, känner spelaren inte igen filen och genererar i stället ett störande brus som kan skada dina högtalare.
- Följande skivtyper tar längre tid att starta uppspelning av.
 - en skiva som har spelats in med en komplicerad trädstruktur.
 - en skiva med möjlighet att lägga till data.
- En mp3-fil med hög bithastighet, t ex 320 kbit/s, kan eventuellt inte spelas upp på rätt sätt.

Mp3-filernas uppspelningsordning

Uppspelningsordningen för mappar och filer är följande:

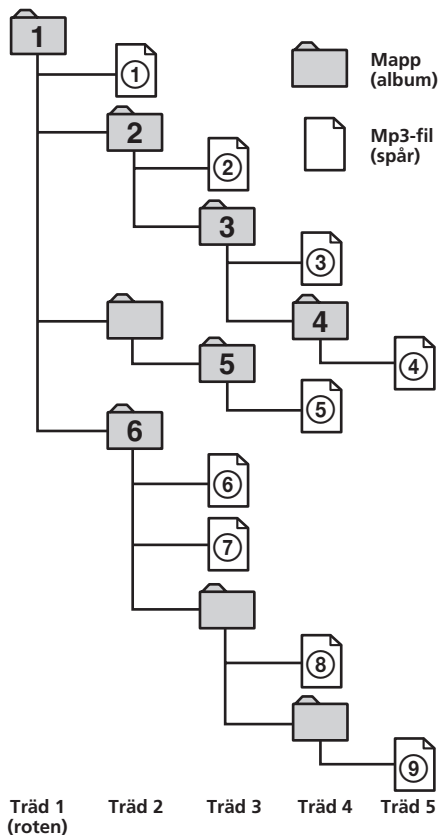

Tips!

Om du vill ange en viss uppspelningsordning, mata in ordningsnumret före mapp- eller filnamn (exempelvis 01, 02), och spela därefter in på skivan. (Ordningen varierar beroende på programvara).

Tekniska data

System

Laser	Halvledarlaser
Signalformat	PAL/NTSC

Ljudegenskaper

Frekvensområde	20 Hz till 20 kHz
Signal-till-brusförhållande	90 dB (A)
Harmonisk distorsion	0,03 %
Dynamiskt område	90 dB
Svaj och vibrationer	under mätbara gränser (±0,001 % W PEAK)

Allmänt

Utgångar	Ljudutgång Videoutgång Optisk utgång Hörlursuttag × 2
Ingångar	Ljudingång Videoringång 12 V likströmsingång
Strömförsörjning	12 V likström
Dimensioner	Cirka 184,2 × 59,5 × 232,5 mm (b/h/d)
Vikt	Cirka 1,4 kg
Driftstemperatur	0 °C till 45 °C
Medföljande tillbehör	Monteringsremmar (2 typer × 2) Fästplatta (1) Nätadaper (1) (inklusive nätsladdar (2)) Nätsladd för cigarett- tändaruttaget (1) Fjärrkontroll RM-X708 (inklusive litiumbatteri (1)) Bärpåse (1) Bruksanvisning (1)

Tv-skärm

System	LCD (Liquid crystal color display)
Bildskärm	Manuell nedfällbar panel
Drivsystem	TFT-LCD aktiv matrisystem
Bildstorlek	6,5 tum vidbild (16:9)
Bildsegment	280 800 (w 1200 × h 234) punkter

Rätt till ändringar utan föregående meddelande förbehålles.

Felsökning

Följande checklista kan vara användbar för att åtgärda problem som kan uppstå med spelaren. Innan du går igenom checklistan nedan, kontrollera rutinerna för hur man ansluter och använder enheten.

Allmänt

Enheten startar inte.

- Kontrollera att nätadaptern eller sladden för cigarettändaruttaget är ordentligt ansluten.
- Om nätsladden för uttaget till cigarettändaren används, kontrollera säkringen.
 - Om säkringen har gått byter du ut den mot en säkring med rätt märkning.
 - Om säkringen går igen kontakta närmaste Sony-återförsäljare.
- Spelaren är överhettad.
 - Kontrollera att spelaren är avstängd. Vänta tills spelaren har svalnat och tryck därefter på (POWER) igen.

Uppspelning av skivor

Skivan kan inte laddas.

- Det finns redan en skiva i skivfacket.
- Skivan är placerad upp och ner.

Det går inte att spela upp mp3-filer.

- Inspelningen utfördes inte enligt formatet ISO 9660 nivå 1 eller nivå 2, alternativt Joliet expansionsformat.
- Du har glömt filnamnstillägget .MP3 efter filnamnet.
- Filerna har inte lagrats i mp3-format.

Det tar längre tid att spela upp mp3-filer jämfört med andra filer.

- Följande skivtyper tar längre tid att starta.
 - en skiva inspelad med en komplicerad trädstruktur.
 - en skiva med möjlighet att lägga till data.

Uppspelningsfunktioner, t ex "paus", stängs av.

- Du har tryckt på RESET-knappen.
- Skivan har matats ut.

Ljudet hoppar.

- Smutsig eller trasig skiva.
- Spelaren är installerad på en plats där den utsätts för kraftiga vibrationer.

Bild

Ingen bild visas.

- Inställningar för färgsystem har ändrats manuellt medan en dvd-skiva spelas.
 - Ändra inställningen i enlighet med färgsystemet för dvd-skivan, stäng av spelaren och starta den igen eller växla inkanalen till VIDEO och växla den därefter till DVD.
- Kontrollera att enheten som är ansluten till AUDIO/VIDEO INPUT-kontakterna är rätt ansluten.
- Om ingen bild visas på tv-skärmen eller andra enheter anslutna till spelaren kontrollerar du att enheten är rätt ansluten till AUDIO/VIDEO OUTPUT-kontakterna.

Bilden har störningar.

- Smutsig eller trasig skiva.
- Spelaren är installerad på en plats där den utsätts för kraftiga vibrationer.

Åtgärd

Fjärrkontrollen fungerar inte.

- Ta bort eventuella hinder mellan fjärrkontrollen och spelaren.
- Använd fjärrkontrollen i närheten av fjärrkontrollsensorn.
- Rikta fjärrkontrollens ljussändare mot mottagaren för fjärrkontrollen på spelaren.
- Byt batteri så snart batteriet i fjärrkontrollen börjar ta slut.

Uppspelningen börjar inte från början på skivan.

- Funktionen för att återuppta uppspelning kan vara aktiverad.
 - Tryck igen på ■ eller mata ut skivan.
- Beroende på dvd-skivorna, visas eventuellt en titelmeny eller dvd-meny automatiskt på monitorn under uppspelning.
 - Välj önskad meny (sidan 23).
- Beroende på video cd-skivan, visas PBC-meny automatiskt på monitorn under uppspelning.
 - Välj önskad meny (sidan 25).

fortsättning på nästa sida →

Uppspelningen avbryts automatiskt.

Skivan innehåller en automatisk paussignal. När den här signalen dyker upp avbryts uppspelningen.

Vissa funktioner, som t ex. Stop (avbryt) eller Search Playback (sök uppspelning), kan inte utföras.

Dessa funktioner kan inte användas på alla skivor.

Språk för ljudspåret kan inte ändras medan du spelar en dvd-skiva.

- Dvd-skivan innehåller inte spår med olika språk.
 - Det går inte att byta språk på den här dvd-skivan.
-

Språk för textremsan kan inte ändras medan du spelar en dvd-skiva.

- Dvd-skivan innehåller inte undertexter på olika språk.
 - Det går inte att ändra språk för undertexter på dvd-skivan.
-

Textremsan kan inte stängas av medan du spelar en dvd-skiva.

På vissa dvd-skivor kan du eventuellt inte inaktivera undertexterna.

Vinklar kan inte ändras medan du spelar en dvd-skiva.

- Dvd-skivan innehåller inte olika bildvinklar.
 - Ändra vinkel vid en bildsekvens som spelats in i flera vinklar (sidan 24).
 - Det går inte att byta bildvinklar på den här dvd-skivan.
-

Spelaren uppför sig konstigt.

Statisk elektricitet, etc. kan påverka spelarens funktion.

→ Stäng av spelaren och låt den svalna och tryck därefter på (POWER) igen.

Felmeddelande

Felmeddelanden

Följande indikatorer visas i cirka åtta sekunder.

POWER OFF OVERHEAT

Spelaren är överhettad.

→ Låt spelaren svalna och tryck därefter på (POWER) igen.

Fel region

Fel regionkod för den dvd-skiva som ligger i skivfacket.

→ Kontrollera regionkoden på dvd-skivan och spelaren (sidan 7).

DISC ERROR

• Informationen på skivan är skadad.

• Spelaren stöder inte formatet för informationen på skivan.



Funktionen kan inte aktiveras.

Lista över språkkoder

Språkens stavning följer ISO 639: 1988 (E/F)-standard.

Kod Språk	Kod Språk	Kod Språk	Kod Språk
6565 Afar	7089 Frisiska	7771 Malagassiska	8382 Serbiska
6566 Abchaziska	7165 Irländska	7773 Maori	8385 Sundanesiska
6570 Afrikaans	7168 Skotska/Gaeliska	7775 Macedoniska	8386 Svenska
6577 Amhariska	7176 Gallcian	7776 Malayalam	8387 Swahili
6582 Arabiska	7178 Guarani	7778 Mongoliska	8465 Tamil
6583 Assami	7185 Gujarati	7779 Moldaviska	8469 Tegule
6588 Aymara	7265 Hausa	7782 Marathi	8471 Tajik
6590 Azerbajdzjanska	7273 Hindi	7783 Malajiska	8472 Thailandiska
6665 Bashkiriska	7282 Kroatiska	7784 Maltesiska	8473 Tigrinya
6669 Vitryska	7285 Ungerska	7789 Burmesiska	8475 Turkmeniska
6671 Bulgariska	7289 Armeniska	7865 Nauriska	8476 Tagalog
6672 Bislama	7365 Interlingua	7869 Nepaliska	8479 Tonga
6678 Bengali	7378 Indonesiska	7876 Nederländska	8482 Turkiska
6679 Tibetanska	7383 Isländska	7879 Norska	8484 Tatariska
6682 Bretonska	7384 Italienska	7982 Oriya	8487 Twi
6765 Katalanska	7387 Hebreiska	8065 Punjabi	8575 Ukrainska
6779 Korsikanska	7465 Japanska	8076 Polska	8582 Urdu
6783 Tjeckiska	7473 Jiddisch	8083 Pushto/Pashto	8590 Uzbekiska
6789 Walesiska	7487 Javanesiska	8084 Portugisiska	8673 Vietnamesiska
6865 Danska	7565 Georgiska	8185 Quechua	8679 Volapük
6869 Tyska	7575 Kazakiska	8277 Rätoromanska	8779 Wolof
6890 Bhutanesiska	7576 Grönländska	8279 Rumänska	8872 Xhosa
6976 Grekiska	7577 Kambodjanska	8285 Ryska	8979 Yoruba
6978 Engelska	7578 Kanaresiska	8365 Kinyarwanda	9072 Kinesiska
6979 Esperanto	7579 Koreanska	8368 Sanskrit	9085 Zulu
6983 Spanska	7583 Kashmiri	8372 Serbokroatiska	
6984 Estniska	7585 Kurdiska	8373 Sinhalese	
6985 Baskiska	7589 Kirgisiska	8375 Slovakiska	
7065 Persiska	7665 Latin	8376 Slovenska	
7073 Finska	7678 Lingala	8377 Samoanska	
7074 Fijianska	7679 Laotiska	8378 Shona	
7079 Färöiska	7684 Litauiska	8379 Somaliska	
7082 Franska	7686 Lettiska	8381 Albanska	

Sony  line <http://www.sony-europe.com>

Sony Corporation Printed in Sweden
