

Dálkové ovládání s živým náhledem

Průvodce spuštěním

Tato příručka popisuje základní operace, které lze provádět s dálkovým ovládáním s živým náhledem RM-LVR2.

Před použitím je nutné připojit dálkové ovládání k fotoaparátu nebo videokameře prostřednictvím Wi-Fi, jak je popsáno v tomto návodu.

Další informace viz online nápověda.
http://rd1.sony.net/help/cam/1530/h_zz/



RM-LVR2

Česky

Záznam vlastníka

Číslo modelu a sériové číslo najdete na spodní straně. Opište sériové číslo do níže uvedené kolonky. Tyto údaje sdělte prodejci Sony vždy, když se na něj budete obracet s dotazem k tomuto výrobku.

Číslo modelu RM-LVR2 _____

Sériové číslo _____

Upozornění

Výrobní štítek je umístěn zvenku na spodní straně přístroje. Pokud jej potřebujete zkontrolovat, odpojte pásek.

Součásti a ovládací prvky

- 1 Tlačítko MENU
- 2 Tlačítko DISP
- 3 Tlačítko REC/ENTER
- 4 Kontrolka REC/Wi-Fi
- 5 Displej LCD
- 6 Tlačítko DOWN
- 7 Tlačítko UP
- 8 Kontrolka CHG (Nabíjení)
- 9 Tlačítko RESET (Obnovení výchozích nastavení)
- 10 Univerzální/micro USB konektor
- 11 Aretační páčka
- 12 Kryt konektoru
- 13 Tlačítko ON/OFF
- 14 Očko na pásek

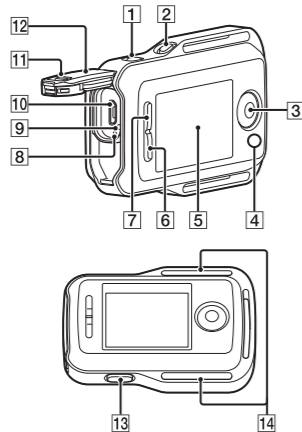

Zobrazení na displeji

- 1 Ikona uzamknutí tlačítek
- 2 Zobrazení hodin
- 3 Indikace zbývající kapacity baterie dálkového ovládání
- 4 Ikona režimu letadlo
Zobrazí se, když je dálkové ovládání nastaveno do režimu letadlo.
- 5 Režim snímání
- 6 Indikace přepnutí režimu snímání
- 7 Ikona REC
- 8 Indikace upozornění ohledně paměťové karty
- 9 Indikace zbývající kapacity baterie fotoaparátu nebo videokamery

Poznámky

- Indikace se mění v závislosti na připojeném fotoaparátu nebo videokameře.

Nabíjení dálkového ovládání

- 1 Zkontrolujte, zda je dálkové ovládání vypnuté (OFF).

- 2 Dálkové ovládání připojte pomocí kabelu micro USB (je součástí dodávky) k zapnutému počítači.

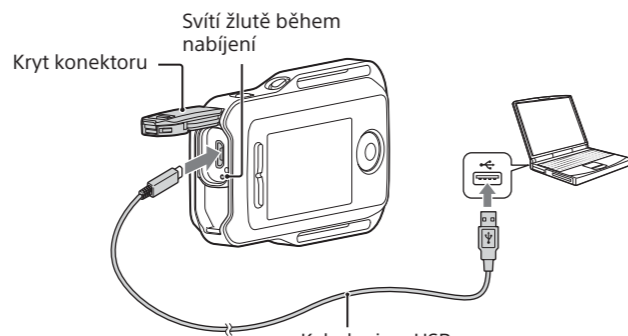

Po dokončení nabíjení kontrolka CHG (Nabíjení) zhasne.

Poznámky

- Dálkové ovládání lze nabíjet, i když není zcela vybité. Stejně tak můžete dálkové ovládání používat, i když není zcela nabitě.
- Po zapnutí je dálkové ovládání napájeno, ale nenabíjí se.
- Po plném nabití dálkového ovládání kontrolka CHG (Nabíjení) zhasne.
- Pokud nemáte k dispozici počítač, použijte napájecí adaptér AC-UD10 (prodáváný samostatně).

Zapnutí dálkového ovládání

- 1 Dálkové ovládání se zapíná stisknutím tlačítka ON/OFF.

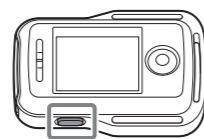

Pokud dálkové ovládání zapínáte poprvé, objeví se obrazovka nastavení data a času/oblasti.

Zobrazení hodin

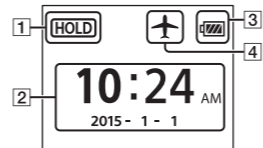

Zobrazení živého náhledu



2 Nastavte datum a čas/oblast.

- Pomocí tlačítek UP a DOWN vyberte požadovanou položku a poté stiskněte tlačítko REC/ENTER.
- Obrazovka nastavení data a času/oblasti se přepíná v následujícím pořadí.

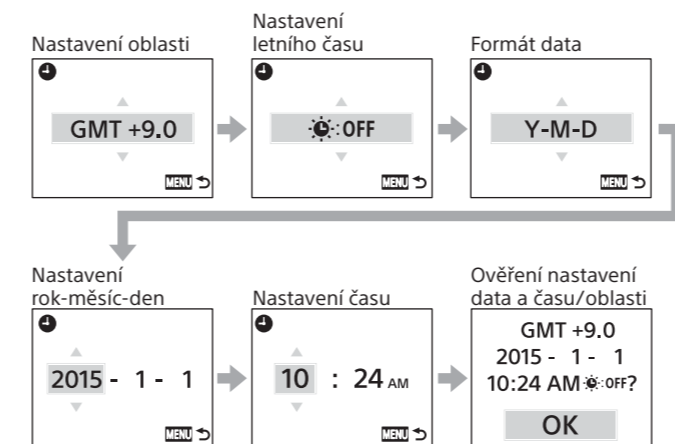

- Stiskněte tlačítko REC/ENTER na obrazovce potvrzení nastavení data a času/oblasti pro potvrzení požadované položky; poté se zobrazí obrazovka pohotovostního režimu Wi-Fi.

Poznámky

- Regiony jsou definovány časovým rozdílem mezi časem GMT (Greenwich) a vaším běžným domovským časem. Podrobnosti týkající se časových posunů viz „Seznam časových posunů v hlavních světových městech“ v online nápovědě.
- Chcete-li znovu nastavit datum a čas, vyberte stisknutím tlačítka MENU na dálkovém ovládání nastavení „Datum a čas/oblast/letní čas“ v poloze (Nastavení dálkového ovládání).

Připojení dálkového ovládání k fotoaparátu nebo videokameře prostřednictvím Wi-Fi

Připojení dálkového ovládání k jednomu fotoaparátu nebo videokameře (Jedno připojení)

- Podrobné informace o následujících operacích naleznete v online nápovědě nebo v návodu k obsluze fotoaparátu nebo videokamery.
- Více fotoaparátů nebo videokamer (Vícenásobné připojení)
- Fotoaparáty a videokamery s výjimkou modelu Action Cam

1 Zapněte dálkové ovládání.

Při aktivaci dálkového ovládání se zobrazí obrazovka pohotovostního režimu Wi-Fi.

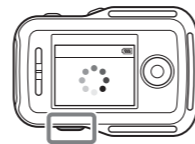

Poznámky

- Je-li zobrazena ikona (Vícenásobné připojení), stiskněte tlačítko MENU na dálkovém ovládání, vyberte položku (Režim připojení) z nabídky (Nastavení dálkového ovládání) a nastavte ji na (Jedno připojení).

2 Zapněte fotoaparát nebo videokameru.

Action Cam, s výjimkou HDR-AZ1
Stiskněte tlačítko NEXT nebo PREV.

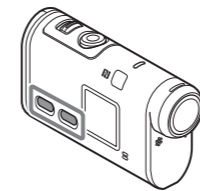

Výše je ilustrován model FDR-X1000V.

HDR-AZ1

Stiskněte tlačítko ON/OFF.

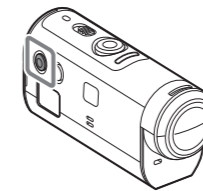

3 Zkontrolujte nastavení fotoaparátu nebo videokamery.

Ujistěte se, že se na zobrazovacím panelu fotoaparátu nebo videokamery zobrazuje ikona Wi-Fi.

Action Cam, s výjimkou HDR-AZ1

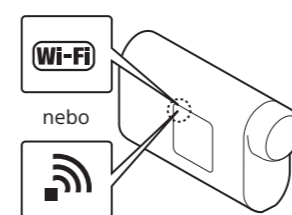

Poznámky

- Je-li režim připojení fotoaparátu nebo videokamery nastaven na vícenásobné připojení, přepněte na jedno připojení.
- U modelu HDR-AS15/AS30V vložte do videokamery paměťovou kartu.

4 Vyberte fotoaparát nebo videokameru, které chcete připojit k dálkovému ovládání.

- 1 Ze seznamu cílů připojení vyberte SSID (cíle).
- 2 Stiskněte tlačítko REC/ENTER.
- 3 Když je dálkové ovládání v pohotovostním režimu, přejděte do 2 minut ke kroku 5.

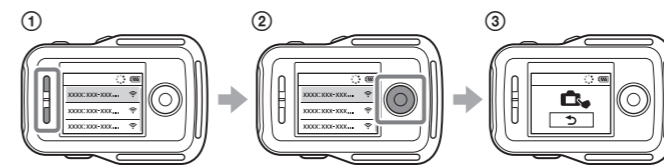

Pokud stisknete tlačítko REC/ENTER ve stavu ilustrovaném v 3, dálkové ovládání opustí pohotovostní režim. V takovém případě zadejte ještě jednou SSID fotoaparátu nebo videokamery.

5 Připojte dálkové ovládání k fotoaparátu nebo videokameře.

Action Cam, s výjimkou HDR-AZ1

Po zobrazení nápisu [ACPT?] na zobrazovacím panelu fotoaparátu nebo videokamery stiskněte **tlačítko ENTER na fotoaparátu nebo videokameře.**

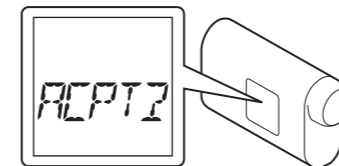

Poznámky

- Pokud se na zobrazovacím panelu fotoaparátu nebo videokamery nezobrazí [ACPT?], restartujte fotoaparát nebo videokameru a opakujte postup od kroku 3.

HDR-AZ1

Když se ozve zvuk potvrzení připojení, **stiskněte a přidržte tlačítko Wi-Fi na fotoaparátu nebo videokameře**, dokud neuslyšíte zvuk potvrzující dokončení připojení.



Poznámky

- V případě modelu HDR-AZ1 zvuk potvrzení připojení nezazní, pokud je nastavena položka (Zvuková signalizace) na OFF.
- Když se zvuk potvrzení připojení neozve, restartujte fotoaparát nebo videokameru a opakujte postup od kroku 3.

Kontrolka REC/Wi-Fi se rozsvítí modře, displej LCD dálkového ovládání se přepne na zobrazení živého náhledu a naváže se spojení.



Poznámky

- Pokud spojení s fotoaparátem nebo videokamerou nelze provést, může být důvodem přetížení sítě. V takovém případě se přemístěte na jiné místo a zkuste akci zopakovat.

Přepínání režimů snímání

Režim snímání přepnete stisknutím tlačítka UP/DOWN na zobrazení živého náhledu dálkového ovládání. V levé horní části displeje se zobrazí ikona režimu snímání.



Záznam

Při záznamu videí

- Podrobné informace o následujících operacích naleznete v online nápovědě nebo v návodu k obsluze fotoaparátu nebo videokamery.
- Statické snímky
- Interval statických snímků
- Záznam ve smyčce

- 1 Stisknutím tlačítka REC/ENTER zahajte záznam.

Modrá kontrolka REC/Wi-Fi změní barvu na červenou.

- 2 Záznam ukončíte opětovným stisknutím tlačítka REC/ENTER.

Červená kontrolka REC/Wi-Fi změní barvu na modrou.



