

## DVD Recorder

Käyttöohjeet

RDR-HX510

RDR-HX710/HX910  **SHOWVIEW®**



DVD + ReWritable



VIDEO/R/RW



# VAROITUS

Suojaa laite sateelta ja kosteudelta tulipalo- ja sähköiskuvaaran estämiseksi.

Älä avaa laitteen koteloa, jotta et altistu sähköiskulle.

Laitteen saa huoltaa vain ammattitaitoinen huoltoliike.

Verkkojohdon saa vaihtaa vain ammattitaitoinen huoltoliike.

CLASS 1 LASER PRODUCT  
LASER KLASSE 1  
クラス 1 レーザ製品

Tämä laite on luokiteltu LUOKAN 1 LASERlaitteeksi. LUOKAN 1 LASERLAITTEEN MERKINTÄ on kotelon sisällä olevassa suojarasiasassa.

## VARO

Optisten laitteiden käyttö yhdessä tämän tuotteen kanssa lisää silmävaurioiden vaaraa.

Älä pura koteloa, koska tämän DVD-tallentimen käyttämä lasersäde on haitallinen silmille.

Laitteen saa huoltaa vain ammattitaitoinen huoltoliike.

CAUTION	CLASS 3B VISIBLE AND INVISIBLE LASER RADIATION WHEN OPER. AVOID EXPOSURE TO THE BEAM.
ATTENTION	HAZARDOUS LASER RADIATION. EYE AND SKIN HAZARD. CLASS 3B. GUARD AGAINST DIRECT EXPOSURE TO THE BEAM.
ADVARSEL	KLASSE 3B SYNLIS OG USYNLIS LASERSTRÅLING VED BRUK. UNDGÅ UDSÆTTELSE FOR STRÅLING.
VARNING	KLASSE 3B SYNLIG OCH SYNLIG LASERSTRÅLING NÅR DENNA DEL ÄR ÖPPNAD. UNDVIK ATT FÖRSÄTTA ÖGON FÖR STRÅLING.
VORSICHT	BEI ÖFFNEN DER ABDECKUNG SICH SCHUTZEN UND UNTERSCHNITZIGE VERHINDERN, AUGEN NICHT DEM LASERSTRAL BEGEGNEN. LASERSTRALUNG DER KLASSE 3B IM STRAHLENBEREICH.
PRECAUCION	CUANDO SE ABRE EL HOJERINO LASER DE CLASE 3B VISIBLE E INVISIBLE. ENTE LA EXPOSICION A LOS RAYOS LASER. EVITE MIRARLOS DIRECTAMENTE A LOS OJOS.
VARO!	HUUTOSSE OLETTA TÄRKEÄ MÄÄRÄÄLLÄ JA AIKATAULULLA LUOKAN 3B LASERISÄTEILYLLE. ÄLÄ AITOS SÄTTELE.
注意	ここを開くとCLASS 3Bの可視レーザー光及び不可視レーザー光が出ます。ビームを直接見たり、触れたりしないでください。

DRW2927-A

Tämä tarra on kotelon sisällä laserin suojarasiasassa.

## Varotoimet

- Tämä laite toimii 220 – 240 voltin, 50/60 Hz:in vaihtovirralla. Tarkista, että laitteen käyttöjännite ja paikallinen verkkojännite vastaavat toisiaan.
- Älä aseta nestettä sisältäviä esineitä, kuten maljakoita, laitteen päälle tulipalo- ja sähköiskuvaaran vuoksi.

SHOWVIEW on Gemstar Development Corporationin rekisteröity tavaramerkki. SHOWVIEW-järjestelmä on valmistettu Gemstar Development Corporationin lisenssillä.



## Käytöstä poistetun sähkö- ja elektroniikkalaitteen hävitys (Euroopan Unioni ja muiden Euroopan maiden keräysjärjestelmät)

Symboli, joka on merkitty Tuotteeseen tai sen pakkaukseen, osoittaa, että tätä tuotetta ei saa käsitellä talousjätteenä. Tuote on sen sijaan luovutettava sopivaan sähkö- ja elektroniikkalaitteiden kierrätyksestä huolehtivaan keräyspisteeseen. Tämän tuotteen asianmukaisen hävittämisen varmistamisella autetaan estämään sen mahdolliset ympäristöön ja terveyteen kohdistuvat haittavaikutukset, joita voi aiheutua muussa tapauksessa tämän tuotteen epäasianmukaisesta jättekäsittelystä. Materiaalien kierrätyks säästää luonnonvaroja. Tarkempia tietoja tämän tuotteen kierrättämisestä saa paikallisesta kunnantoinmistosta.

# Varotoimet

Tämän järjestelmän on testein todettu vastaavan EMC-direktiivissä asetettuja rajoja käytettäessä alle 3 metrin liitäntäjohtoa.

## Turvallisuus

Jos koteloon joutuu kiinteä esine tai nestettä, irrota tallennin pistorasiasta ja tarkistuta se huoltoliikkeessä ennen käytön jatkamista.

## Kovalevyasema

Kovalevyllä on suuri tallennustiheys, minkä ansiosta sille voidaan tallentaa paljon ja kirjoitetut tiedot ovat nopeasti saatavilla. Se vioittuu kuitenkin helposti iskusta, tärinästä ja pölystä ja se tulee pitää loitolla magneeteista. Noudata seuraavia varotoimenpiteitä välttyäksesi tärkeiden tietojen menetykseltä.

- Älä kolhi tallenninta.
- Älä sijoita tallenninta värisevään paikkaan äläkä epävakaa alle alustalle.
- Älä sijoita tallenninta kuumalle pinnalle kuten videonauhurin tai vahvistimen (vastaanottimen) päälle.
- Älä käytä tallenninta tiloissa, joissa lämpötila vaihtelee voimakkaasti (lämpötilavaihtelun oltava alle 10°C/tunti).
- Älä siirrä tallenninta virtajohdon ollessa kytkettynä.
- Älä irrota virtajohtoa, kun virta on päällä.
- Kun irrotat virtajohdon, katkaise virta laitteesta ja varmista, että kovalevy ei ole käytössä (kello näkyy etupaneelin näytössä ja kaikki tallennus ja kopiointi on päättynyt).
- Älä siirrä tallenninta minuuttiin irrotettuasi sen pistorasiasta.
- Älä vaihda äläkä päivitä kovalevyä itse, koska tämä voi aiheuttaa vian.

Jos kovalevy ei toimi oikein, tietoja ei voi palauttaa. Kovalevyasema on vain tilapäinen tallennusmuoto.

## Kovalevyaseman korjaaminen

- Kovalevyaseman sisällön voi tarkistaa virhetoiminnon tai muutos työn aikaisen korjauksen tai tutkimuksen yhteydessä. Sony ei kuitenkaan tee varmuuskopiota eikä tallenna sisältöä.
- Jos kovalevy on alustettava tai korvattava uudella, tämä on tehtävä Sonyn valvonnassa. Kovalevyn kaikki tiedot pyyhkiytyvät mukaan lukien tekijänoikeuksia rikkovat tiedot.

## Virtalähteet

- Tallennin on kytketty verkkovirtaan niin kauan kuin se on liitetty pistorasiaan, vaikka tallennin sammutettaisiin virtakytkimestä.
- Jos tallenninta ei aiota käyttää pitkään aikaan, irrota tallennin pistorasiasta. Irrota virtajohto pistorasiasta tarttumalla itse pistotulppaan. Älä koskaan vedä johdosta.
- Tarkista etupaneelin näytöstä ennen laitteen irrottamista virtalähteestä, että tallentimen kovalevy ei ole käytössä (tallennus tai kopiointi).

## Laitteen sijoittaminen

- Sijoita tallennin paikkaan, jossa on riittävä ilmanvaihto estääksesi lämmön kertymisen tallentimeen.
- Älä sijoita tallenninta pehmeälle alustalle kuten matolle, joka voi tukkia ilmanvaihtoaukot.
- Älä sijoita tallenninta suljettuun tilaan kuten kirjajhyllyn.
- Älä sijoita tallenninta lämpölähteiden tuntumaan äläkä altista sitä suoralle auringonvalolle, runsaalle pölylle tai mekaanisille iskuille.
- Älä sijoita tallenninta vinoon asentoon. Se on suunniteltu käytettäväksi vain vaakasuorassa asennossa.
- Pidä tallennin ja levyt loitolla laitteista, joissa on voimakas magneetti kuten mikroaaltouuneista ja isoista kaiuttimista.
- Älä laita tallentimen päälle raskaita esineitä.

## Tallentaminen

- Huomaa, että tallennuksen sisältöä ei korvata missään olosuhteissa, ei myöskään siinä tapauksessa, että olosuhteet ovat tämän laitteen virhetoiminnon aiheuttamia.
- Tee koetallennus ennen varsinaisen tallennuksen tekemistä.

## Tekijänoikeudet

- Televisio-ohjelmat, filmit, videonauhut, levyt ja muu materiaali voi olla tekijänoikeuksien suojattua. Tällaisen materiaalin luvaton tallentaminen voi olla tekijänoikeuslakien vastaista. Tämän tallentimen käyttäminen kaapelitelevisiolähetysten tallentamiseen voi edellyttää kaapelitelevision lähettäjän ja/tai ohjelman omistajan lupaa.
- Tämä tuote sisältää Yhdysvaltalaisen patenttien ja muiden immateriaalioikeuksien suojaamaa tekijänoikeuksien suojaustekniikkaa. Tämän tekijänoikeuksien suojaustekniikan käyttämiseen tulee olla Macrovision:n lupa, ja se on tarkoitettu kotikäyttöön ja muuhun rajoitettuun katselukäyttöön, ellei Macrovision:n antamasta luvasta muuta johdu. Käänteinen suunnittelu tai purkaminen on kielletty.

## Kopioinninestotoiminto

Koska tallentimessa on kopioinninestotoiminto, ulkoisesta viritimestä (ei kuulu varusteisiin) vastaanotetut ohjelmat voivat sisältää kopioinninestosiinon (kopioinninestotoiminto), joka signaalin tyypistä riippuen voi estää ohjelman tallentamisen.

## TÄRKEÄ HUOMAUTUS

Varoitus: Tämä tallennin voi pitää pysäytyskuvan tai kuvaruutunäytön televisioruudulla rajattoman kauan. Jos pysäytyskuva tai kuvaruutunäyttö jätetään televisioruudulle pitkäksi aikaa, televisioruutu voi vioittua pysyvästi. Plasmanäytöt projektiotelevisiot ovat erityisen herkkiä tälle.

Jos tallentimen käytössä ilmenee kysymyksiä tai ongelmia, ota yhteys lähimpään Sonyn jälleenmyyjään.

## Tästä ohjekirjasta

### Tarkista kuvanauhurin malli

Tässä ohjekirjassa on ohjeet 3 mallille: RDR-HX510, RDR-HX710 ja RDR-HX910. Tarkista mallin nimi tallentimen etupaneelistä.

- Tässä ohjekirjassa sisäinen kovalevyasema tunnetaan lyhenteellä "HDD" ja "levy" on yleistermi HDD, DVD ja CD-levyille, ellei tekstistä tai kuvasta muuta ilmene.
- Tämän ohjekirjan ohjeissa kuvataan kaukosäätimen käyttö. Ohjaamiseen voidaan käyttää myös tallentimen painikkeita, jos niillä on samat tai samantapaiset nimet kuin kaukosäätimen painikkeilla.
- Ohjekirjassa käytetyt kuvaruutunäytön kuvat voivat poiketa oman televisioruutusi kuvista.
- Kuvissa käytetään malleja RDR-HX710/HX910.
- Tässä ohjekirjassa olevat DVD:itä koskevat selitykset viittaavat tällä tallentimella luotuihin DVD:ihin. Selitykset eivät sovellu muulla tallentimella luotuihin DVD:ihin, joita toistetaan tällä tallentimella.

# Sisällysluettelo

VAROITUS	2
Varotoimet	2
DVD-tallentimen käyttötapoja	7
Levytyyppien pikaohje	8
Tallennettavissa ja toistettavissa olevat levyt	8
Toistettavissa olevat levyt	10

<b>Kytkenät ja asetukset</b>	<b>12</b>
Tallentimen kytkeminen	12
Vaiheesta 1: Pakkauksen avaaminen	12
Vaiheesta 2: Antennijohdon liittäminen	13
Vaiheesta 3: Videojohtojen liittäminen	14
SMARTLINK-ominaisuudet (vain SCART-liitännät)	15
PROGRESSIVE-painikkeen käyttäminen	16
Vaiheesta 4: Äänijohtojen liittäminen	17
Vaiheesta 5: Virtajohdon liittäminen	18
Vaiheesta 6: Kaukosäätimen valmistelu	19
Televioiden ohjaaminen kaukosäätimellä	19
AV-vahvistimen (vastaanottimen) äänenvoimakkuuden säätäminen kaukosäätimellä	20
Jos sinulla on Sony DVD-soitin tai useampia Sony DVD-tallentimia	21
Vaiheesta 7: Pika-asen.	22
Videonaurhurin tai vastaavan laitteen liittäminen	24
Liittäminen LINE 3/DECODER -liittimeen	24
Liittäminen LINE 2 IN tai LINE 4 IN -liittimiin	25
Liittäminen satelliitti- tai digitaaliseen virittimeen	26
PAY-TV/Canal Plus-dekooderin liittäminen	27
Dekooderin liittäminen	27
PAY-TV/Canal Plus-kanavien asettaminen	28

## Seitsemän perustoimintoa — Tutustuminen DVD-tallentimeen

1. DVD-levyn asettaminen paikalleen ja alustaminen (Levytiedot)	30
Levyn asettaminen paikalleen	30
DVD-levyn alustaminen (Levytiedot)	30
2. Ohjelman tallentaminen	32
Levyn tilan tarkistaminen tallennuksen aikana	33
3. Tallennetun ohjelman toistaminen (Nimikeluettelo)	33
4. Toistoajan ja toistotietojen näyttäminen	35
Toistoajan/jäljellä olevan ajan tarkistaminen	36
5. Tallennetun ohjelman nimen muuttaminen	37
6. Levyn nimeäminen ja suojaaminen	39
Levyn nimeäminen	39
Levyn suojaaminen	39
7. Levyn toistaminen muilla DVD-laitteilla (Viimeistelet)	40
Levyn viimeistelyn poistaminen	41

<b>Ajastintallennus</b> .....	<b>42</b>
Ennen tallentamista .....	42
Tallennusmuoto .....	42
Stereofonisten ja kaksikielisten ohjelmien tallennus .....	43
Tallennukseen kelpaamattomat kuvat .....	43
Ajastintallennus (Vakio/ShowView) .....	44
Ajastimen asettaminen manuaalisesti (normaali) .....	44
Televisio-ohjelmien tallentaminen ShowView-järjestelmällä (vain RDR-HX710/HX910) .....	46
Pika-ajastintoiminnon käyttäminen .....	47
Tallennuskuvan laadun ja koon säätäminen .....	48
Jaksojen luominen nimikkeelle .....	49
Ajastinasetusten tarkistaminen/muuttaminen/poistaminen (ajastinluettelo) .....	49
Vanhojen nimikkeiden automaattinen pyyhkiminen (Autom. nimikepyyhintä) .....	51
Tallennus liitetystä laitteesta .....	51
Tallennus liitetystä laitteesta ajastimella (Tahdistettu tallennus) .....	51
Tallentaminen liitetystä laitteelta ilman ajastinta .....	53

<b>Toisto</b> .....	<b>54</b>
Toistaa .....	54
Toiston valinnat .....	56
Kuvan laadun säätäminen .....	58
Äänen laadun säätäminen .....	59
Televisiolähteyksen asettaminen tauolle (televisiotauko) .....	59
Toistaminen tallennettavan ohjelman alusta alkaen (Ajansiirtotoisto) .....	60
Aiemman tallennuksen toistaminen samalla kun tehdään uutta (samanaikainen tallennus ja toisto) .....	60
Nimikkeen/jakson/kappaleen tms. haku .....	61
Hakeminen pienoiskuvan avulla (visuaalinen haku) .....	61
Haku nimikkeen numeron tai aikakoodin perusteella .....	62
MP3-audiokappaleiden ja JPEG-kuvatiedostojen toistaminen .....	62
MP3-albumin tai kappaleen valitseminen .....	63
JPEG-albumin tai kuvan valitseminen .....	63
MP3-audiokappaleet ja JPEG-kuvatiedostot .....	64
MP3-audiokappaleet ja JPEG-kuvatiedostot, jotka soitin pystyy toistamaan .....	65
Albumien, kappaleiden ja tiedostojen toistojärjestys .....	65

<b>Pyyhkiminen ja editointi</b> .....	<b>67</b>
Ennen editointia .....	67
Editointivaihtoehdot HDD ja (VR-muotoiselle) DVD-RW-levylle .....	67
DVD+RW/(Video-muotoisille) DVD-RW/DVD+R/DVD-R-levylle saatavilla olevat editointivaihtoehdot .....	68
Nimikkeen pyyhkiminen ja editointi .....	68
Jakson pyyhkiminen (Pyyhi luku) .....	69
Pyyhkii nimikkeen osan (A-B-pyyhintä) .....	69
Useiden nimikkeiden pyyhkiminen (Pyyhi nimikkeet) .....	70
Nimikkeen jakaminen (Jaa) .....	70
Levyn kaikkien nimikkeiden pyyhkiminen .....	71
Nimikkeiden pyyhkiminen levytilan vapauttamiseksi (Levykartta) .....	71
Jaksojen luominen manuaalisesti .....	71

Toistoluettelon luominen ja editoiminen	72
Toistoluettelon nimikkeen siirtäminen (Muuta järjestys)	73
Useiden toistoluettelon nimikkeiden yhdistäminen (Yhdistä)	74
Toistoluettelon nimikkeen jakaminen (Jaa)	74
<b>Kopiointi (HDD ↔ DVD)</b>	<b>75</b>
Ennen kopiointia	75
Tietoja ”Kopiointilaatu”	75
Kopiointi	77
Yksittäisen nimikkeen kopiointi (Nimikkeen kopiointi)	77
Useiden nimikkeiden kopiointi (Kopioi valitut kohtaukset)	78
<b>DV-kopiointi (vain RDR-HX710/HX910)</b>	<b>80</b>
Ennen DV-kopiointia	80
Valmistautuminen DV-kopiointiin	80
Kokonaisen DV-formaatin kasetin tallentaminen (Yhden painikkeen kopiointi)	82
Ohjelman editointi	82
<b>Asetukset ja säädöt</b>	<b>85</b>
Antennivastaanotto ja kieliasetukset (Asetukset)	85
Kanava-asetus	85
Kanavalista (Kanavien muuttaminen/käytön poistaminen)	88
TV:n opassivu	88
Kello	89
Kieli	90
Videoasetukset (Video)	90
Audioasetukset (Audio)	92
Tallennus- ja lapsilukkoasetukset (Ominais.)	94
Levyn ja kaukosäätimen asetukset/tehdasasetukset (Vaihtoehdot)	96
Pika-asen. (Tallentimen palauttaminen alkutilaan)	98
<b>Lisätietoja</b>	<b>99</b>
Vianetsintä	99
Diagnoositoiminto (Jos näytössä näkyy numeroita/kirjaimia)	106
Huomautuksia tästä tallentimesta	106
Tekniset tiedot	107
Tietoja i.LINK (vain RDR-HX710/HX910)	108
Osien ja säätimien opas	110
Sanasto	114
Kielikoodien luettelo	116
Aluekoodi	116
Hakemisto	117

# DVD-tallentimen käyttötapoja

## Tallentaminen/ Toistaminen

Yhteensopivat tietovälineet ja vastaavat sivut

Tallennettujen nimikkeiden  
pikakäyttö  
– Nimikeluettelo

→ **HDD** **+RW** **-RWVR** **-RWVideo** **+R** **-R**  
”3. Tallennetun ohjelman toistaminen (Nimikeluettelo)”  
sivulla 33

Toista nimikkeen alku sen  
tallennuksen aikana  
– Chasing Playback

→ **HDD** **-RWVR**  
”Toistaminen tallennettavan ohjelman alusta alkaen  
(Ajansiirtotoisto)” sivulla 60

Nimikkeen katselu  
tallennettaessa toista nimikettä  
– Samanaikainen tallennus ja  
toisto

→ **HDD** **+RW** **-RWVR** **-RWVideo** **+R** **-R**  
**VCD** **CD** **DATA DVD** **DATA CD**  
”Aiemman tallennuksen toistaminen samalla kun tehdään  
uutta (samanaikainen tallennus ja toisto)” sivulla 60

## Kopiointi/muokkaus

Yhteensopivat tietovälineet ja vastaavat sivut

Oman ohjelman luominen  
– Toistoluetelo

→ **HDD** **-RWVR**  
”Toistoluetelon luominen ja editoiminen” sivulla 72

Tallennetun nimikkeen kopiointi  
HDD:ltä ja HDD:lle  
– Kopiointi (HDD ↔ DVD)

→ **HDD** **+RW** **-RWVR** **-RWVideo** **+R** **-R**  
”Kopiointi (HDD ↔ DVD)” sivulla 75

DV-nauhojen automaattinen  
kopiointi  
– DV-kopiointi  
(vain RDR-HX710/HX910)

→ **HDD** **+RW** **-RWVR** **-RWVideo** **+R** **-R**  
”DV-kopiointi (vain RDR-HX710/HX910)” sivulla 80

Sivulla 8 on tallennettavissa ja toistettavissa olevien levyjen luettelo.

# Levytyyppien pikaohje

## Tallennettavissa ja toistettavissa olevat levyt

Tyyppi		Levyn logo	Tässä ohjekirjassa käytetty kuvake	Alusta (uusia levyjä)	Yhteensopivuus muiden DVD-soittimien kanssa (viimeistelee)
Kovalevyasema (sisäinen)				(Alustus ei tarpeen)	Kopioi HDD:n sisältö DVD:lle toisella DVD-soittimella toistoa varten
DVD+RW		 DVD + ReWritable  DVD + ReWritable		Automaattinen alustus +VR-muodolla	Toistettavissa DVD+RW-yhteensopivilla soittimilla (automaattinen viimeistely)
DVD-RW	VR-muoto	 *2		Alustaminen VR-muodolla (sivu 30)	Toistettavissa VR-muodon kanssa yhteensopivilla soittimilla (viimeistely ei tarpeen)
	Video-muoto	 		Alustus videomuodossa (sivu 30)	Toistettavissa useimmilla DVD-soittimilla (viimeistely on tarpeen) (sivu 40)
DVD+R	DVD+R DL	 		Automaattinen alustus	Toistettavissa useimmilla DVD-soittimilla (viimeistely on tarpeen) (sivu 40)
DVD-R				Automaattinen alustus	Toistettavissa useimmilla DVD-soittimilla (viimeistely on tarpeen) (sivu 40)

### Käytettävissä olevat versiot (maaliskuussa 2005)

- 8x-nopeuksinen tai hitaampi DVD+RW
- 6x-nopeuksinen tai hitaampi DVD-RW (versio 1.1, versio 1.2 CPRM<sup>\*1</sup> kanssa)
- 16x-nopeuksinen tai hitaampi DVD+R
- 16x-nopeuksinen tai hitaampi DVD-R (versio 2.0, versio 2.1)

- 2,4x-nopeuksiset DVD+R DL (kaksikerroksiset) -levyt

"DVD+RW", "DVD-RW", "DVD+R", "DVD+R DL" ja "DVD-R" ovat tavaramerkkejä.

\*1 CPRM (Content Protection for Recordable Media) on kuvien tekijänoikeuksia suojaava koodaustekniikka.

\*2 Tämä logo koskee 4x ja 6x-nopeuksisia DVD-RW-levyjä.



Tallennusominaisuudet				Editointiominaisuudet			
Uudelleen kirjoitus (sivu 42)	Automaattinen jaksojako (sivu 95)	Manuaalinen jaksojako (sivu 71)	Tallenna 16:9 kokoisena (sivu 48)	Muuta nimikkeen nimeä (sivu 68)	Pyyhi nimike (sivu 70)	A-B-pyyhkiminen (sivu 69)	Toistoluetelo (sivu 72)
Kyllä	Kyllä	Kyllä	Kyllä	Kyllä	Kyllä	Kyllä	Kyllä
Kyllä	Kyllä	Ei	Ei	Kyllä	Kyllä	Kyllä	Ei
Kyllä	Kyllä	Kyllä	Kyllä	Kyllä	Kyllä	Kyllä	Kyllä
Kyllä	Kyllä	Ei	Kyllä* <sup>3</sup>	Kyllä	Kyllä	Ei	Ei
Ei	Kyllä	Ei	Ei	Kyllä	Kyllä* <sup>4</sup>	Ei	Ei
Ei	Kyllä	Ei	Kyllä* <sup>3</sup>	Kyllä	Kyllä* <sup>4</sup>	Ei	Ei









### Levyt, joille ei voi tallentaa

- 8 cm:n levyt
- VR-muotoiset (Video Recording -formaatin) DVD-R-levyt

\*<sup>3</sup> Vain jos tallennusmuoto on LSP, SP, HSP tai HQ ja jos "DVD-tallenn. kuvasuhde" asetuksena on "16:9".

\*<sup>4</sup> Nimikkeiden pyyhkiminen ei vapauta levytilaa.

## Toistettavissa olevat levyt

Tyyppi	Levyn logo	Tässä ohjekirjassa käytetty kuvake	Ominaisuudet
DVD VIDEO			Osto- tai vuokralevyt kuten elokuvat
VIDEO CD			VIDEO CD/Super VIDEO CD -formaatisissa olevat VIDEO CD ja CD-R/CD-RW-levyt
CD			Ostettavissa olevat musiikki-CD-formaatissa olevat musiikki-CD ja CD-R/CD-RW-levyt
DATA DVD	—		JPEG-kuvatiedostoja sisältävät DVD+RW/DVD+R/DVD-RW/DVD-R/DVD-ROM-levyt.
DATA CD	—		MP3-audiokappaleita tai JPEG-kuvatiedostoja sisältävät CD-ROM/CD-R/CD-RW-levyt.
8 cm:n DVD+RW/DVD-RW/DVD-R	—	—	DVD-videokameralla tallennettu 8 cm:n DVD+RW, DVD-RW, ja DVD-R. (DVD-videokameralla tallennettuja pysäytyskuvia ei voi toistaa.)

”DVD VIDEO” ja ”CD” ovat tavaramerkkejä.

### Levyt, joita ei voi toistaa

- PHOTO CD -levyt
- CD-ROM/CD-R/CD-RW-levyt, joita ei ole tallennettu musiikki-CD tai Video CD -formaatisissa tai jotka eivät sisällä MP3 tai JPEG-tiedostoja.
- CD-Extra-levyjen dataosat
- DVD-ROM-levyt, jotka eivät sisällä JPEG-tiedostoja tai eivät ole DVD Video -formaatisissa
- DVD Audio -levyt
- DVD-RAM-levyt
- Super Audio CD -levyjen HD-kerros
- Eri aluekoodin DVD VIDEO -levyt (sivu 11)
- VR-muodossa (Video Recording -formaatisissa) tallennetut DVD-R-levyt

## Tallennettavien nimikkeiden enimmäismäärä

Levy	Nimikkeiden lukumäärä*
HDD	300
DVD-RW/DVD-R	99
DVD+RW/DVD+R	49
DVD+R DL	49

\* Kunkin nimikkeen enimmäispituus on kahdeksan tuntia.

## Huomautus DVD VIDEO/VIDEO CD -levyjen toistotoiminnoista

Jotkin DVD VIDEO/VIDEO CD -levyjen toiminnoista voivat olla ohjelman tekijän tietoisesti asettamia. Koska tämä tallennin toistaa DVD VIDEO/VIDEO CD -levyt ohjelman tekijän suunnittelemana tavalla, jotkin toistotoiminnot eivät ehkä ole käytettävissä. Katso myös DVD VIDEO/VIDEO CD -levyn mukana toimitettuja ohjeita.

## Aluekoodi (vain DVD VIDEO)

Tallentimen taakse on painettu aluekoodi, ja tallennin toistaa vain samalla aluekoodilla varustetut DVD VIDEO -levyt (vain toisto). Tämä järjestelmä suojaa tekijänoikeuksia.

Myös  -merkinnällä varustetut DVD VIDEO -levyt voi toistaa tällä tallentimella.

Jos toistetaan muuta DVD VIDEO -levyä, viesti ”Aluekoodi estää toiston.” näkyy televisioruudulla. DVD VIDEO -levystä riippuen sillä ei ehkä ole lainkaan aluekoodia, vaikka DVD VIDEO -levyn toisto on estetty aluerajoituksilla.

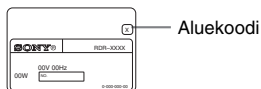

## Tekijänoikeussuojauksella varustetut levyt

Tämä tuote on tarkoitettu Compact Disc (CD) -standardin mukaisten levyjen soittamiseen. Viime aikoina jotkin levy-yhtiöt ovat tuoneet markkinoille levyjä, jotka on koodattu tekijänoikeuksia suojaavalla tekniikalla. Huomaa, että jotkin näistä levyistä eivät ole CD-standardin mukaisia, eikä niitä voi välttämättä soittaa tällä tuotteella.

## DualDisc-levyjä koskeva huomautus

DualDisc-levy on kaksipuolinen levy, jonka toisella puolella on tallennettu DVD-aineisto ja toisella puolella digitaalinen ääniaineisto. Koska ääniaineiston puoli ei ole Compact Disc (CD) -standardin mukainen, emme voi taata, että tuote on toistettavissa.

## ⚡ Huomautuksia

- Joitakin DVD+RW/DVD+R, DVD-RW/DVD-R tai CD-RW/CD-R -levyjä ei voi toistaa tällä tallentimella johtuen levyn tallennuslaadusta tai fyysisestä kunnosta tai tallennuslaitteen ja luontiohjelman ominaisuuksista. Levyä ei voi toistaa, jos sitä ei ole viimeistelty oikein. Katso tarkemmat tiedot tallennuslaitteen käyttöohjeista.
- Samalla DVD-RW-levyllä ei voi käyttää sekaisin VR-muotoa ja Video-muotoa. Jos haluat vaihtaa levyn formaattia, alusta levy (sivu 30). Huomaa, että levyn sisältö pyyhkiytyy alustettaessa uudelleen.
- Tallentamiseen käytettävää aikaa ei lyhene, vaikka käytettäisiin suurinopeuksista levyä.
- Suosittelemme sellaisten levyje käyttöä, joiden pakkauksessa on merkintä ”For Video”.
- Muilla DVD-laitteilla tehtyjä tallennuksia sisältäville DVD+R, DVD-R ja DVD-RW (Video-muoto) -levyille ei voi tehdä uusia tallennuksia.
- Joissain tapauksissa muilla DVD-laitteilla tehtyjä tallennuksia sisältäville DVD+RW -levyille ei ehkä voi tehdä uusia tallennuksia. Huomaa, että tämä tallennin kirjoittaa DVD-valikon uudelleen, kun lisätään uusi tallennus.
- Muilla DVD-laitteella tehtyjä DVD+RW, DVD-RW (Video-muoto), DVD+R ja DVD-R -levyllä olevia tallennuksia ei voi editoida.
- Jos levyllä on tietokoneen tietoja, joita tämä tallennin ei tunnista, tiedot voivat pyyhkiytyä.
- Levystä riippuen joillekin tallennuskelpoisille levyille ei voi tallentaa.

## Tallentimen kytkeminen

Kytke tallennin ja säädä asetukset vaiheiden 1 – 7 mukaan.

### Huomautuksia

- Kiinnitä johdot tukevasti välttyäksesi kohinalta.
- Katso liitettävien laitteiden mukana toimitettuja ohjeita.
- Tätä tallenninta ei voi liittää televisioon, jossa ei ole SCART- eikä videon tuloliitintä.
- Muista irrottaa kunkin laitteen virtajohto ennen kytkemistä.

---

## Vaiheesta 1: Pakkauksen avaaminen

Tarkista, että sinulla on seuraavat varusteet:

- Virtajohto (1)
- Antennijohto (1)
- Kaukosäädin (1)
- R6 (AA-kokoiset) paristot (2)

## Vaiheesta 2: Antennijohdon liittäminen

Liitä antennijohto seuraavien vaiheiden mukaisesti. Älä liitä virtajohtoa ennen kuin olet kohdassa ”Vaiheesta 5: Virtajohtojen liittäminen” sivulla 18.

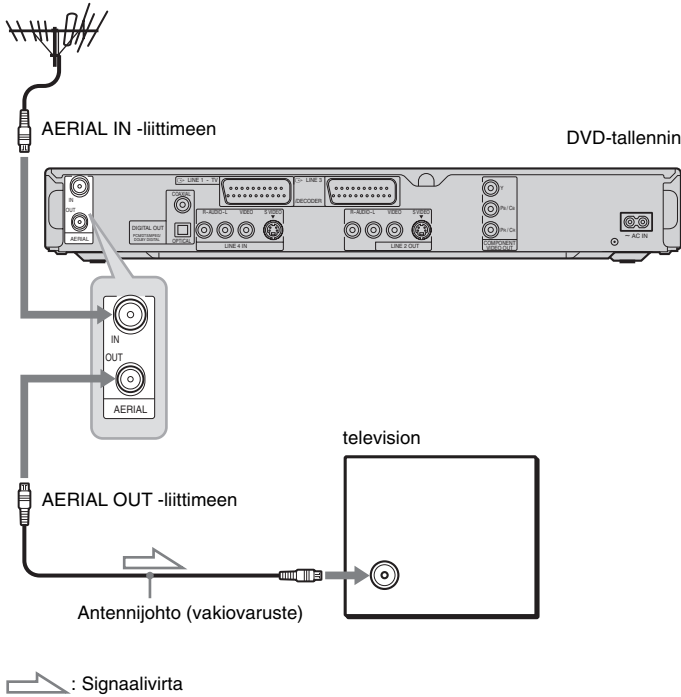

- 1** Irrota antennijohto televisiosta ja liitä se tallentimen takapaneelissa olevaan AERIAL IN -liittimeen.
- 2** Liitä tallentimen AERIAL OUT -liitin television antennin tuloliittimeen varusteisiin kuuluvalla antennijohdolla.

# Vaiheesta 3: Videojohtojen liittäminen

Valitse jokin seuraavista tavoista **A** – **D** televisioruudun, projektorin tai AV-vahvistimen (vastaanottimen) tuloliittimen mukaan. Tämä mahdollistaa kuvien katselun.

## **A** Liittäminen SCART-tuloliittimeen

Kun ”Linja1 lähtö” -asetukseksi valitaan ”S-video” tai ”RGB” kohdassa ”Pika-asennus” (sivu 22), käytä valitun signaalin mukaista SCART-johtoa.

## **B** Liittäminen videon tuloliittimeen

Tämä tarjoaa normaali-laatuisen kuvan.

## **C** Liittäminen S VIDEO -tuloliittimeen

Tämä tarjoaa korkealaatuisen kuvan.

## **D** Liittäminen komponenttivideon tuloliittimiin (Y, P<sub>B</sub>/C<sub>B</sub>, P<sub>R</sub>/C<sub>R</sub>)

Tämä tarjoaa värin tarkkan toiston ja korkealaatuisen kuvan.

Jos televisio sallii progressiivisen 525p/625p-formaatin signaalin, on käytettävä tätä liitäntää ja asetettava ”Komponenttilähtö” -valinnaksi ”Päällä” kohdassa ”Video” (sivu 91). Paina sitten kaukosäätimen PROGRESSIVE-painiketta lähettääksesi progressiivista videosignaalia. Yksityiskohdat: katso kohtaa ”PROGRESSIVE-painikkeen käyttäminen” sivulla 16.

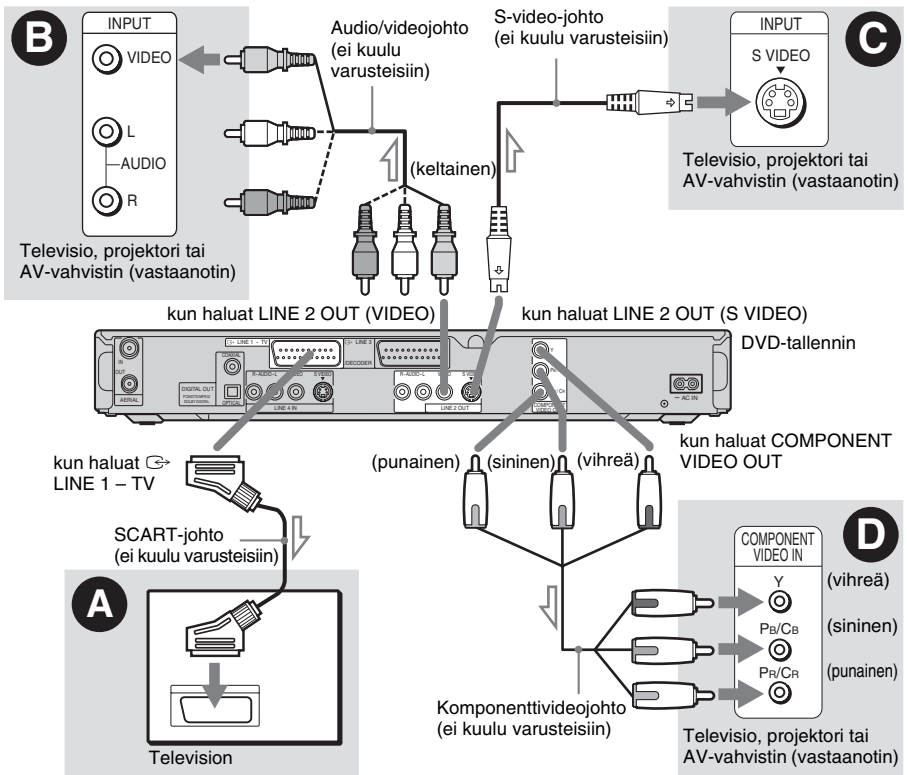

: Signaalivirta



## Toistettaessa ”laajakulma” -kuvia

Jotkin tallennetut kuvat eivät ehkä mahdu televisoriuudulle. Jos haluat vaihtaa kuvakokoa, katso sivua 90.

## Videonauhuriin liitettäessä

Liitä videonauhuri tallentimen LINE 3/DECODER -liittimeen (sivu 24).



### Huomautuksia

- Älä liitä tallentimen ja television väliin enempää kuin yhden tyyppinen videojohto kerrallaan.
- PROGRESSIVE-painiketta ei voi käyttää liitäntöjen  ja  kanssa.
- Kun tallennin liitetään televisioon SCART-liittimien kautta, tallennin asetuu automaattisesti television tulolähteeksi, kun toisto aloitetaan. Paina tarpeen vaatiessa  TV/VIDEO -painiketta palauttaaksesi tulon televisioon.
- Oikea SMARTLINK-liitäntä edellyttää 21-nastaista SCART-johtoa. Katso myös television ohjekirjaa tämän liitännän tekemiseksi.
- Jos liität tämän tallentimen televisioon SMARTLINK-liittimellä, aseta ”Linja1 lähtö” -valinnaksi ”Video” kohdassa ”Pika-asennus”.

## SMARTLINK-ominaisuudet (vain SCART-liitännät)

Jos liitetty televisio (tai muu liitetty laite kuten kaapelitelevision viritin) on yhteensopiva SMARTLINK, NexTVView Link<sup>\*3</sup>, MEGALOGIC<sup>\*1</sup>, EASYLINK<sup>\*2</sup>, CINEMALINK<sup>\*2</sup>, Q-Link<sup>\*3</sup>, EURO VIEW LINK<sup>\*4</sup>, tai T-V LINK<sup>\*5</sup> kanssa, tämä tallennin suorittaa automaattisesti SMARTLINK-toiminnon (kun sivulla 14 kuvattu  -liitännätapa on valmis (SMARTLINK-merkkivalo syttyy, kun televisio käynnistetään). Seuraavat SMARTLINK-ominaisuudet ovat käytettävissä.

- Esiviritysten lataaminen  
Virittimen esiviritystiedot voidaan ladata televisiosta tähän tallentimeen ja virittää tallennin näiden tietojen perusteella kohdassa ”Pika-asennus”. Tämä yksinkertaistaa ”Pika-asennus” -toimenpidettä. Varo irrottamasta johtoja tai poistumasta ”Pika-asennus” -toiminnosta tämän toimenpiteen aikana (sivu 22).
- TV:n suora tallennus  
Voit tallentaa katselemasi televisio-ohjelmat helposti (sivu 32).

- Yhden painikkeen toisto  
Tallennin ja televisio voidaan käynnistää, asettaa television tulo tallentimelle ja käynnistää toisto  (toisto) -painikkeen yhdellä painalluksella (sivu 55).
- Yhden painikkeen valikko  
Tallennin ja televisio voidaan käynnistää, televisio asettaa tallentimen kanavalle ja tuoda näyttöön Nimikeluuttelo-valikko TITLE LIST -painikkeen yhdellä painalluksella (sivu 55).
- Yhden painikkeen ajastin  
Tallennin ja televisio voidaan käynnistää, televisio asettaa tallentimen kanavalle ja tuoda näyttöön ajastinohjelmoinnin valikko  -painikkeen yhdellä painalluksella (sivu 45).
- Automaattinen virrankatkaisu  
Tallennin sammuu automaattisesti television sammuttamisen jälkeen, jos tallenninta ei käytetä.
- NexTVView Lataaminen  
Ajastin voidaan asettaa helposti television NexTVView-lataustoiminnon avulla. Katso television ohjekirjaa.

\*1 ”MEGALOGIC” on Grundig Corporationin rekisteröity tavaramerkki.

\*2 ”EASYLINK” ja ”CINEMALINK” ovat Philips Corporationin tavaramerkkejä.

\*3 ”Q-Link” ja ”NexTVView Link” ovat Panasonic Corporationin tavaramerkkejä.

\*4 ”EURO VIEW LINK” on Toshiba Corporationin tavaramerkki.

\*5 ”T-V LINK” on JVC Corporationin tavaramerkki.

### Vihje

SMARTLINK toimii myös televisioissa ja muissa laitteissa, joissa on EPG Timer Control, EPG Title Download ja Now Recording -toiminnot. Katso tarkemmat tiedot television tai muun laitteen mukana toimitetuista käyttöohjeista.

### Huomautuksia

- SMARTLINK -ominaisuudet ovat käytettävissä vain, kun ”Video” on valittuna kohdassa ”Linja1 lähtö”.
- Kaikki televisiot eivät vastaa yllä mainittuihin toimintoihin.

## PROGRESSIVE-painikkeen käyttäminen

PROGRESSIVE-painikkeen avulla voidaan valita signaalin formaatti, jota tallennin käyttää lähtevään videosignaaliin: lomitettu tai progressiivinen.

- 1 Liitä tallennin COMPONENT VIDEO OUT -liittimiin (liitännätapa  sivulla 14).
- 2 Aseta ”Komponenttilähtö” -valinnaksi ”Päällä” kohdassa ”Video” (sivu 91).
- 3 Paina PROGRESSIVE-painiketta. ”PROGRESSIVE” näkyy etupaneelin näytössä, kun tallennin lähettää progressiivista signaalia.

### ◆ Progressiivinen

Valitse tämä, kun:

- televisio sallii progressiivisen signaalin ja kun
- televisio on liitetty COMPONENT VIDEO OUT -liittimiin.

Huomaa, että kuva on epäselvä tai ei näy lainkaan, jos progressiivinen signaalilähtö valitaan, mikäli toinen edellä mainituista ehdoista ei täyty.

### ◆ Lomitettu

Aseta tämä valinta, kun:

- televisio ei salli progressiivista signaalia tai kun
- televisio on liitetty muihin liittimiin kuin COMPONENT VIDEO OUT -liittimiin (LINE 2 OUT (VIDEO tai S VIDEO)).

### 🔊 Vihje

Kun valitaan progressiivinen signaalilähtö, signaalia voidaan hienosäätää katseltavan ohjelman tyyppin mukaisesti (sivu 91).

### 🔊 Huomautus

Kuluttajien tulee huomata, että kaikki korkeapiirtotelevisiot eivät ole täysin yhteensopivia tämän tuotteen kanssa, joten näytön kuvassa voi olla virheitä. Jos 525/625 progressiivisen kuvan kanssa esiintyy ongelmia, suosittelemme lähtöliitännän vaihtamista ’normaalitarkkuuden’ mukaiseksi. Ota yhteys asiakaspalveluumme, jos sinulla on kysyttävää television yhteensopivuudesta tämän mallin 525p/625p DVD-tallentimen kanssa.



# Vaiheesta 4: Äänijohtojen liittäminen

Valitse jokin liitännätavoista **A** tai **B** television, projektorin tai AV-vahvistimen (vastaanottimen) tuloliittimen mukaan. Tämä mahdollistaa äänen kuuntelun.

## A Liittäminen äänen L/R-tuloliittimiin

Tämä liitäntä käyttää television tai stereovahvistimen (vastaanottimen) kahta kaiutinta äänen tuottamiseen. Seuraavat surround-tehosteet ovat mahdollisia (sivu 56).

- TV: Dynaaminen, laaja, yö
- Stereovahvistin (vastaanotin): Normaali, yö

## B Liittäminen digitaaliseen äänen tuloliittimeen

Käytä tätä liitäntää, jos AV-vahvistimessa (vastaanottimessa) on Dolby<sup>\*1</sup> Digital, DTS<sup>\*2</sup> tai MPEG-audiodekooderi ja digitaalinen tuloliitin. Dolby Digital (5.1 ch), DTS (5.1ch) ja MPEG audio (5.1ch) surround-tehosteet ovat käytettävissä.

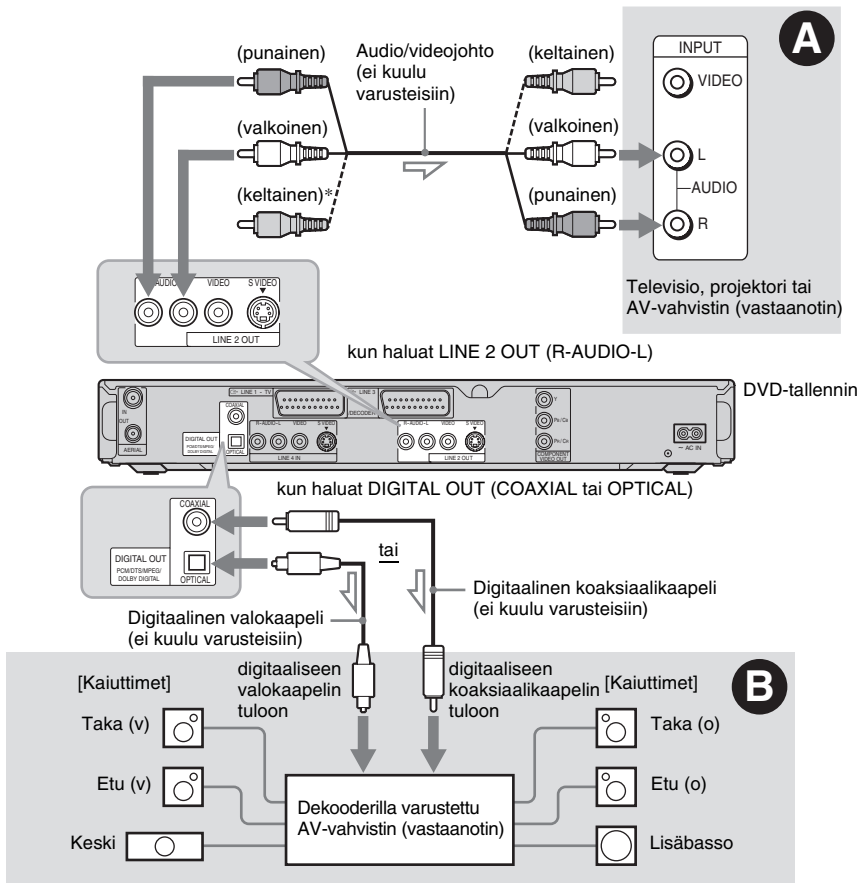

 : Signaalivirta

\* Keltaista pistoketta käytetään videosaaneille (sivu 14).

## Vihje

Katso kaiuttimien oikeaa sijoittelua koskevat ohjeet liitettyjen laitteiden käyttöohjeista.

## Huomautuksia

- Älä liitä television äänen lähtöjohtoja samanaikaisesti LINE IN (R-AUDIO-L) -liittimiin. Tämä aiheuttaa kohinaa television kaiuttimista.
- Kun teet liitännän **A**, älä liitä LINE IN (R-AUDIO-L) ja LINE 2 OUT (R-AUDIO-L) -liittimiä samanaikaisesti television äänen lähtöliittimiin. Tämä aiheuttaa kohinaa television kaiuttimista.
- Kun olet saanut liitännän **B** valmiiksi, tee tarvittavat ”Audioliitäntä” -asetukset kohdassa ”Pika-asennus” (sivu 22). Muutoin kaiuttimista ei kuulu mitään tai niistä kuuluu voimakasta kohinaa.
- Tämän tallentimen surround-äänen tehosteita ei voi käyttää liitännällä **B**.

\*1 Valmistettu Dolby Laboratoriesin lisenssillä.  
”Dolby” ja kaksois-D-symboli ovat Dolby Laboratoriesin tavaramerkkejä.

\*2 ”DTS” ja ”DTS Digital Out” ovat Digital Theater Systems, Inc. in tavaramerkkejä.

## Vaiheesta 5: Virtajohton liittäminen

Liitä varusteisiin kuuluva virtajohto tallentimen AC IN -liittimeen. Kiinnitä sitten tallentimen ja television virtajohto pistorasiaan. Kun virtajohto on liitetty, **on odotettava jonkin aikaa ennen tallentimen käyttämistä**. Tallenninta voi käyttää, kun etupaneelin näyttö syttyy ja tallennin siirtyy valmiustilaan.

Jos liität lisälaitteita tähän tallentimeen (sivu 24), muista liittää virtajohto, kun kaikki liitännät ovat valmiit.

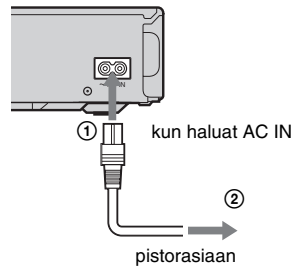

## Vaiheesta 6: Kaukosäätimen valmistelu

Tallenninta voi ohjata varusteisiin kuuluvalla kaukosäätimellä. Aseta kaksi R6 (AA-kokoista) paristoa paikalleen sovittaen niiden ⊕ ja ⊖ -päät paristotilan merkintöjen mukaan. Kun käytät kaukosäädintä, suuntaa se tallentimen kaukotunnistimeen .

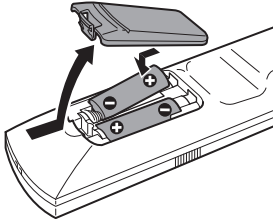

### Huomautuksia

- Jos varusteisiin kuuluva kaukosäädin häiritsee muiden Sony DVD-tallentimien tai soittimien toimintaa, vaihda tämän tallentimen komentomuodon numeroa (sivu 21).
- Käytä paristoja oikein välttääksesi mahdollisen paristovuodon ja ruostumisen. Jos paristo vuotaa, älä koske nestettä paljain käsin. Noudata seuraavia ohjeita:
  - Älä koskaan käytä uutta paristoa vanhan kanssa äläkä sekoita eri valmistajien paristoja.
  - Älä lataa paristoja uudelleen.
  - Poista paristot, jos kaukosäädintä ei aiota käyttää pitkään aikaan.
  - Jos paristot vuotavat, pyyhi kaikki paristotilassa oleva neste pois ja laita tilalle uudet paristot.
- Älä altista kaukotunnistinta (merkitty etupaneelissa ) voimakkaalle valolle kuten suoralle auringonvalolle tai valaisimille. Tallennin ei ehkä vastaa kaukosäätimeen.

## Televioiden ohjaaminen kaukosäätimellä

Kaukosäätimen signaalia voidaan säätää television ohjaamiseksi.

Jos tallentimeen on liitetty AV-vahvistin (vastaanotin), AV-vahvistimen (vastaanottimen) äänenvoimakkuutta voi säätää kaukosäätimellä.

### Huomautuksia

- Liitetystä laitteesta riippuen television tai AV-vahvistimen (vastaanottimen) ohjaaminen ei onnistu osalla tai millään alla kuvatuista painikkeista.
- Aiemmin syötetty numerokoodi pyyhkiytyy syötettäessä uusi numerokoodi.
- Numerokoodi voi palautua oletusasetukseen, kun kaukosäätimen paristot vaihdetaan. Aseta haluamasi numerokoodi uudelleen.

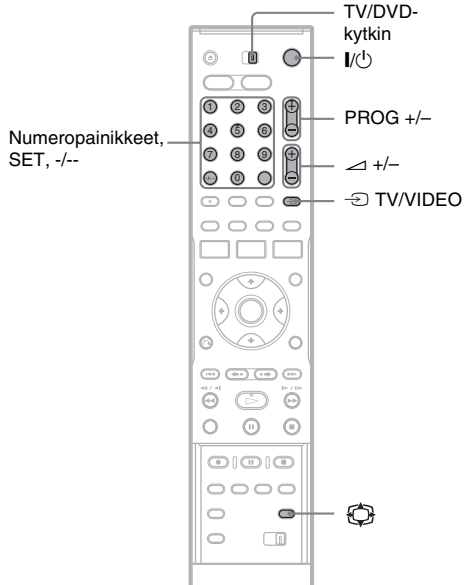

- 1 Siirrä TV/DVD-kytkin asentoon TV.
- 2 Pidä I/⏻ -painike painettuna.
- 3 Syötä television valmistajan koodi (katso alla ”Ohjattavissa olevien televisioiden numerokoodit”) numeropainikkeilla.

## 4 Vapauta I/⏻.

Kun TV/DVD-kytkimen asetuksena on TV, kaukosäädin toimii seuraavasti:

Painikkeet	Toimenpide
I/⏻	Kytkee television päälle ja pois
△ (äänenvoimakkuus) +/-	Säätää television äänenvoimakkuutta
PROG +/-	Valitsee television ohjelmapaikan
⊞ (laajakulmamuoto)	Siirtyä Sonyn laajakulmatelevision laajakulmamuotoon ja siitä pois
⇒ TV/VIDEO	Vaihtaa television tulolähdettä
Numeropainikkeet ja SET, -/--*	Valitsee television ohjelmapaikan

\* Jos käytät numeropainikkeita televisio-ohjelman valitsemiseen, paina -/-- -painiketta ja sen jälkeen numeropainikkeita syöttääksesi kaksinumeroisen luvun.

### ⇒ TV/VIDEO -painikkeen käyttäminen (vain SCART-liitännät)

⇒ TV/VIDEO -painikkeella vaihdetaan tallentimen ja television viimeksi valitun tulolähteen välillä. Kohdistaa kaukosäädin tallentimeen, kun käytät tätä painiketta. Painike toimii, vaikka TV/DVD-kytkin olisi asennossa DVD.

Kun tallennin on liitetty televisioon SCART-liittimien kautta, television tulolähteeksi asetetaan automaattisesti tallennin, kun toisto aloitetaan. Jos haluat katsoa muuta lähdettä, vaihda television tulolähde painamalla ⇒ TV/VIDEO -painiketta.

### Ohjattavissa olevien televisioiden numerokoodit

Jos luettelossa on useampi kuin yksi numerokoodi, yritä niitä yksi kerrallaan, kunnes löydät televisiolle sopivan.

Valmistaja	Koodinumero
Sony	01 (oletus)
Aiwa	01 (oletus)
Grundig	11
Hitachi	23, 24, 72

Valmistaja	Koodinumero
Loewe	06, 45
Nokia	15, 16, 69, 73
Panasonic	17, 49
Philips	06, 07, 08, 23, 45, 72
Saba	12, 13, 36, 43, 74, 75
Samsung	06, 22, 23, 71, 72
Sanyo	25
Sharp	29
Telefunken	12, 13, 36, 43, 74, 75
Thomson	12, 13, 43, 74, 75
Toshiba	38
LG	06
JVC	33

## AV-vahvistimen (vastaanottimen) äänenvoimakkuuden säätäminen kaukosäätimellä

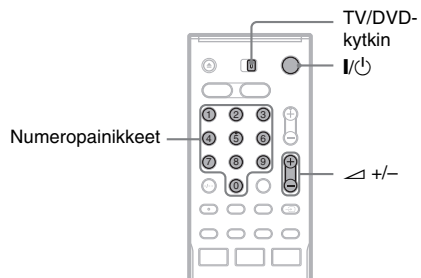

- 1 Siirrä TV/DVD-kytkin asentoon DVD.
- 2 Pidä I/⏻ -painike painettuna ja syötä AV-vahvistimen (vastaanottimen) valmistajan koodi (katso alla olevaa taulukkoa) numeropainikkeilla.

### 3 Vapauta I/⏻.

△ (äänenvoimakkuus) +/- -painikkeet ohjaavat AV-vahvistimen äänenvoimakkuutta.

Jos haluat ohjata television äänenvoimakkuutta, siirrä TV/DVD-kytkin asentoon TV.

## Vihje

Jos haluat ohjata television äänenvoimakkuutta, vaikka TV/DVD-kytkin on asennossa DVD, toista edelliset vaiheet ja syötä numerokoodi 90 (oletus).

## Ohjattavissa olevien AV-vahvistimien (vastaanottimien) numerokoodit

Jos luettelossa on useampi kuin yksi numerokoodi, yritä niitä yksi kerrallaan, kunnes löydät AV-vahvistimelle (vastaanottimelle) sopivan.

Valmistaja	Koodinnumero
Sony	78, 79, 80, 91
Denon	84, 85, 86
Kenwood	92, 93
Onkyo	81, 82, 83
Pioneer	99
Sansui	87
Technics	97, 98
Yamaha	94, 95, 96

## Jos sinulla on Sony DVD-soitin tai useampia Sony DVD-tallentimia

Jos varusteisiin kuuluva kaukosäädin häiritsee toista Sony DVD-tallenninta tai soitinta, aseta tämän tallentimen ja varusteisiin kuuluvan kaukosäätimen komentomuodon numeroksi sellainen, joka poikkeaa toisen Sony DVD-tallentimen tai soittimen käyttämästä. Tämän tallentimen ja varusteisiin kuuluvan kaukosäätimen komentomuodon oletusasetuksena on DVD3.

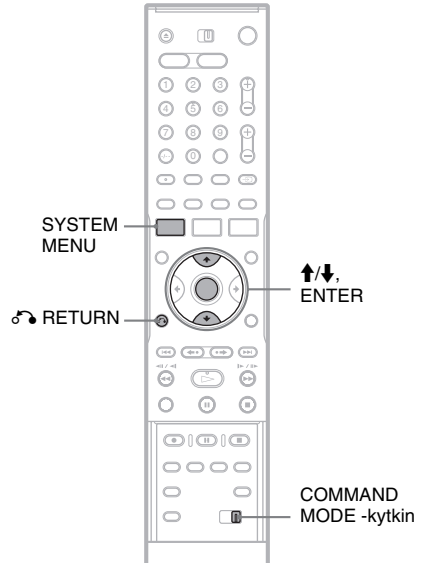

- 1** Paina **SYSTEM MENU** -painiketta. Järjestelmävalikko näkyy.
- 2** Valitse **"ASETUS"** ja paina **ENTER**-painiketta.

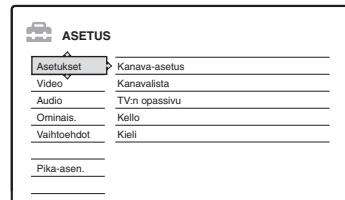

### 3 Valitse ”Vaihtoehdot” ja paina ENTER-painiketta.

ASETUS	
Asetukset	Formatoi DVD-RW : VR
Video	HDD:n 2-kieliltallennus : Pää
Audio	DVD:n 2-kieliltallennus : Pää
Ominais.	Himmennin : Normaali
Vaihtoehdot	Virrnsäätö : Pois
	Autom. näyttö : Päällä
Pika-asen.	Komentomuoto : DVD3
	Tehdasasetukset

### 4 Valitse ”Komentomuoto” ja paina ENTER-painiketta.

ASETUS	
Asetukset	Formatoi DVD-RW : VR
Video	HDD:n 2-kieliltallennus : Pää
Audio	DVD:n 2-kieliltallennus : Pää
Ominais.	Himmennin : Normaali
Vaihtoehdot	Virrnsäätö :
	Autom. näyttö :
Pika-asen.	Komentomuoto : DVD1
	DVD2
	DVD3
	Tehdasasetukset

### 5 Valitse komentomuoto (DVD1, DVD2 tai DVD3) ja paina ENTER-painiketta.

### 6 Siirrä kaukosäätimen COMMAND MODE -kytkintä siten, että se vastaa edellä valitsemaasi muotoa.

#### Paluu edelliseen vaiheeseen

Paina RETURN -painiketta.

Tarkista, että kaukosäätimen komentomuodon kytkin on oletusasetuksella DVD3 ennen kuin vaihdat tallentimen komentomuotoa. Jos kaukosäätimen komentomuodoksi on vaihdettu DVD1 tai DVD2, tätä tallenninta ei ehkä voi ohjata.

## Vaiheesta 7: Pika-asen.

Tee perussäädöt kohdan ”Pika-asennus” mukaisten ruudulla olevien ohjeiden mukaan.

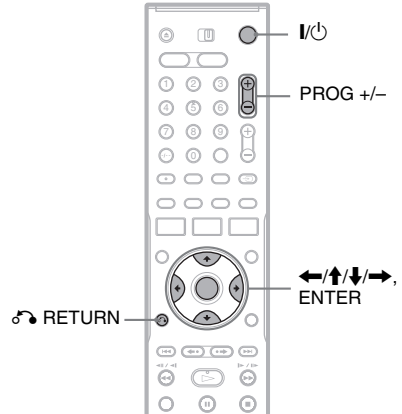

### 1 Käynnistä tallennin ja siirrä television tulovalitsinta siten, että tallentimen signaali näkyy televisioruudulla.

Alkuasetuksia koskeva ilmoitus näkyy.

- Jos tätä ilmoitusta ei näy, valitse ”Pika-asen.” järjestelmävalikon kohdasta ”ASETUS” suorittaaksesi ”Pika-asennus” -toiminnon (”Asetukset ja säädöt” sivulla 85).

### 2 Paina ENTER-painiketta.

Tee seuraavat asetukset noudattamalla ruudun ohjeita.

#### ◆ Näyttö

Valitse näyttöruudun kieli.

#### ◆ Viritinjärjestelmä

Valitse maa tai kieli.

Ohjelmapaikan järjestys asetetaan asettamasi maan mukaan.

Jos haluat asettaa ohjelmapaikat käsin, katso sivua 85.

- Jos asut ranskankielisessä maassa, joka ei näy luettelossa, valitse ”ELSE”.

#### ◆ Kello

Tallennin hakee automaattisesti kellosignaalin. Jos kellosignaalia ei löydy,

asetta kellonaika manuaalisesti avulla. Paina sitten ENTER-painiketta.

### ◆ TV:n tyyppi

Jos käytössä on laajakulmatelevisio, valitse ”16:9”. Jos käytössä on tavallinen televisio, valitse joko ”4:3 Letter Box” (kutista näytön mukaan) tai ”4:3 Pan Scan” (venytä näytön mukaan). Tämä määrittää, kuinka laajakulmakuvat näkyvät televisiolla.

### ◆ Komponenttilähtö

Jos käytät COMPONENT VIDEO OUT -liitintä, valitse ”Päällä”.

### ◆ Linja3 tulo

Jos aiot liittää dekooderin LINE 3/DECODER -liittimeen, valitse ”Kyllä”.

### ◆ Linja1 lähtö

Kun haluat lähtösignaaliksi videon, valitse ”Video”.

Kun haluat lähtösignaaliksi S videon, valitse ”S-video”.

Kun haluat lähtösignaaliksi RGB:n, valitse ”RGB”.

Valitse ”Video”, kun haluat käyttää SMARTLINK-ominaisuuksia.

- Jos valitaan ”Komponenttilähtö” -asetukseksi ”Päällä”, valintaa ”RGB”, ei voi tehdä.

Jos valitaan ”Linja3 tulo” -asetukseksi ”Kyllä”, valintaa ”S-video”, ei voi tehdä.

### ◆ Audioliitäntä

Jos AV-vahvistin (vastaanotin) on liitetty joko digitaalisella valo- tai koaksiaalikaapelilla, valitse ”Kyllä : DIGITAL OUT” ja aseta digitaalinen lähtösignaali (sivu 93).

## 3 Paina ENTER-painiketta, kun ”Lopeta” näkyy.

”Pika-asennus” on valmis.

## Paluu edelliseen vaiheeseen

Paina  RETURN -painiketta.

### Vihjeitä

- Jos AV-vahvistimessa (vastaanottimessa) on MPEG-äänidekooderi, aseta ”MPEG” -valinnaksi ”MPEG” (sivu 93).
- Jos haluat, että ”Pika-asennus” suoritetaan uudelleen, valitse ”Pika-asen.” järjestelmävalikon kohdassa ”ASETUS” (sivu 98).

# Videonauhurin tai vastaavan laitteen liittäminen

Kun tallentimen virtajohto on irrotettu pistorasiasta, liitä videonauhuri tai vastaava tallennuslaite tämän tallentimen LINE IN -liittimiin.

Käytä etupaneelin DV IN -liitintä, jos laitteessa on DV-lähtöliitin (i.LINK-liitin) (vain RDR-HX710/HX910) (sivu 80).

Katso myös liitetyn laitteen mukana toimitettua ohjekirjaa.

Kun haluat tallentaa tällä tallentimella, katso kohtaa ”Tallentaminen liitetyltä laitteelta ilman ajastinta” sivulla 53.

## Liittäminen LINE 3/DECODER -liittimeen

Liitä videonauhuri tai vastaava tallennuslaite tämän tallentimen LINE 3/DECODER -liittimeen.

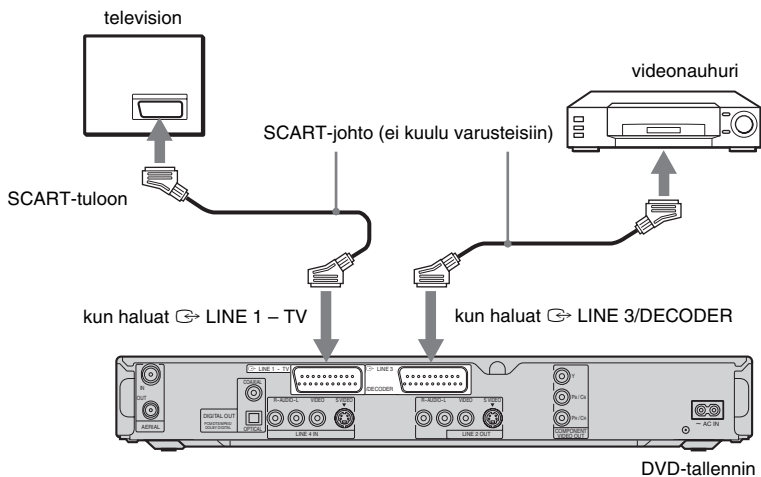

### ⚡ Huomautuksia

- Kopioinnin kieltäviä kopioinnin estosignaaleja sisältäviä kuvia ei voi tallentaa.
- Jos tallentimen signaali ohjataan videonauhurin kautta, televisioruudulla näkyvä kuva ei ehkä ole selvä.

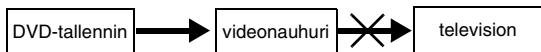

Liitä videonauhuri DVD-tallentimeen ja televisioon alla kuvatussa järjestyksessä. Kun haluat katsoa videokasetteja, katso niitä televisioon kytketyn toisen linjatulon kautta.



- SMARTLINK-ominaisuuksia ei voi käyttää DVD-tallentimen LINE 3/DECODER -liittimen kautta kytketyillä laitteilla.
- Kun videonauhurille tallennetaan tältä DVD-tallentimelta, älä vaihda tulolähdettä televisioksi painamalla kaukosäätimen TV/VIDEO -painiketta.
- Jos tallentimen virtajohto irrotetaan, liitetyn videonauhurin signaalia ei voi katsoa.



## Liittäminen LINE 2 IN tai LINE 4 IN -liittämiin

Liitä videonauhuri tai vastaava tallennuslaite tämän tallentimen LINE 2 IN tai LINE 4 IN -liittämiin. Jos laitteessa on S-video-liitin, voidaan ääni/video-johdon tilalla käyttää S-video-johtoa.

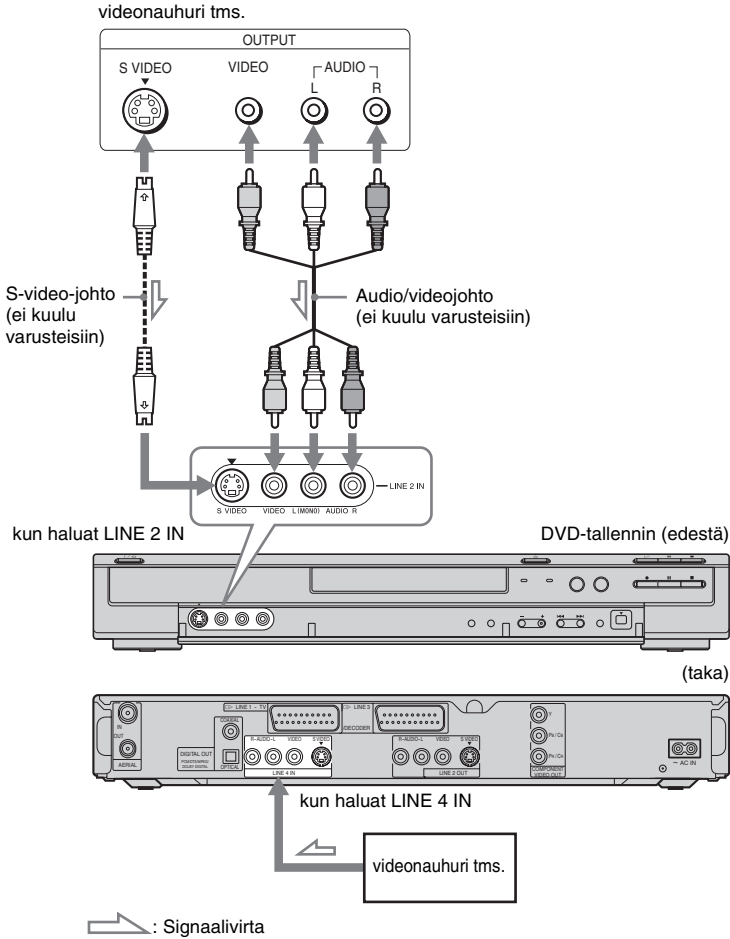

### 💡 Vihje

Jos liitetty laite lähettää vain monofonista ääntä, käytä äänijohdoja, jotka jakavat monofonisen äänen vasempaan/ oikeaan kanavaan (ei kuulu varusteisiin).

### ⚡ Huomautuksia

- Älä liitä keltaista LINE IN (VIDEO) -liitintä, kun S-video-johto on käytössä.
- Älä liitä tämän tallentimen lähtöliitintä toisen laitteen tuloliittimeen, jos toisen laitteen lähtöliitin on liitetty tämän tallentimen tuloliittimeen. Tämä aiheuttaa kohinaa (kiertoa).
- Älä liitä tallentimen ja television väliin enempää kuin yhden tyyppinen videojohto kerrallaan.

# Liittäminen satelliitti- tai digitaaliseen virittimeen

Liitä satelliitti- tai digitaalinen viritin tähän tallentimeen LINE 3/DECODER -liittimellä. Irrota tallentimen virtajohto pistorasiasta liittäessäsi viritimen.

Katso tahdistetun tallennustoiminnon käyttöä koskevaa ohjetta alla.

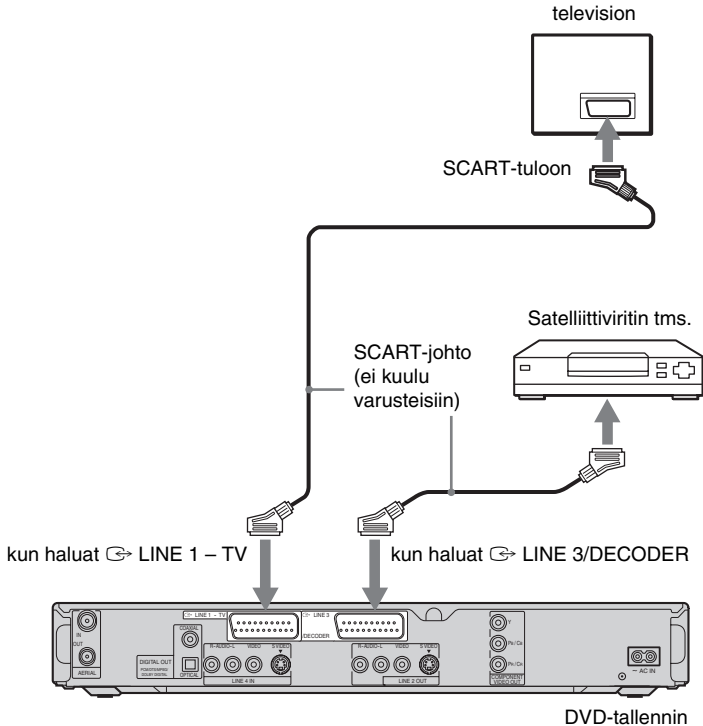

## Jos satelliittiviritin kykenee tuottamaan RGB-signaalia

Tämä tallennin sallii RGB-signaalin. Jos satelliittiviritin kykenee tuottamaan RGB-signaalia, liitä television SCART-liitin satelliittiviritimen LINE 3/DECODER -liittimeen ja aseta ”Linja3 tulo” -asetuksen kohdassa ”Scart-asetus” ”Video” -valinnaksi ”Video/RGB” (sivu 91). Huomaa, että tämä liitäntä ja asetus poistavat SMARTLINK-toiminnon käytöstä. Jos haluat käyttää SMARTLINK-toimintoa yhteensopivan viritinlaitteen kanssa, katso viritinlaitteen mukana toimitettuja ohjeita.

## Jos haluat käyttää tahdistettua tallennustoimintoa

Tämä liitäntä on välttämätön tahdistetun tallennustoiminnon käyttämiseksi. Katso kohtaa

”Tallennus liitetystä laitteesta ajastimella (Tahdistettu tallennus)” sivulla 51. Aseta ”Video” -asetuksen kohdassa ”Scart-asetus” ”Linja3 tulo” -valinta (sivu 91) satelliittiviritimen määrittysten mukaisesti. Katso lisätietoja satelliittiviritimen ohjeista. Jos käytössä on B Sky B -viritin, muista liittää viritimen VCR SCART -liitin LINE 3/DECODER -liittimeen. Aseta sitten ”Linja3 tulo” -asetus kohdassa ”Scart-asetus” satelliittiviritimen VCR SCART -liittimen määrittysten mukaisesti.

## ⚡ Huomautuksia

- Älä aseta ”Video” -asetuksen kohdan ”Scart-asetus” ”Linja3 tulo” -valinnaksi ”Dekooderi”.
- Tahdistettu tallennus ei toimi kaikilla viritimillä. Katso tarkemmat tiedot viritimen käyttöohjeista.
- Jos tallentimen virtajohto irrotetaan, liitetyn viritimen signaalia ei voi katsella.

# PAY-TV/Canal Plus-dekooderin liittäminen

PAY-TV/Canal Plus-ohjelmia voidaan katsoa ja tallentaa, jos tallentimeen liitetään dekooderi (ei kuulu varusteisiin). Irrota tallentimen virtajohto pistorasiasta liittäessäsi dekooderin.

## Dekooderin liittäminen

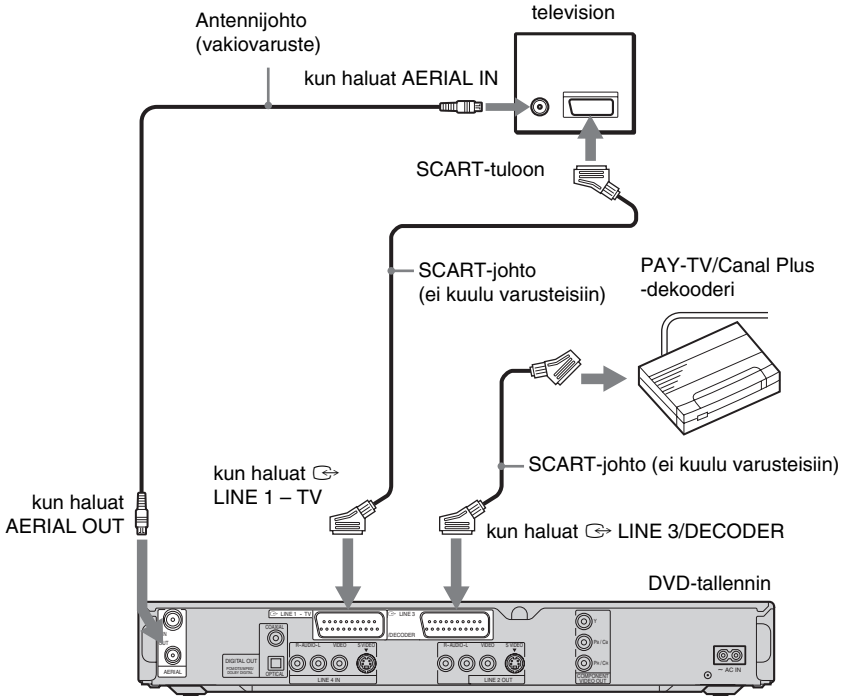

## PAY-TV/Canal Plus-kanavien asettaminen

Kun haluat katsella tai tallentaa PAY-TV/Canal Plus-ohjelmia, aseta tallennin vastaanottamaan kanavia näyttöruudun avulla. Jotta kanavat tulisivat oikein asetetuiksi, tee kaikki alla kuvatut vaiheet.

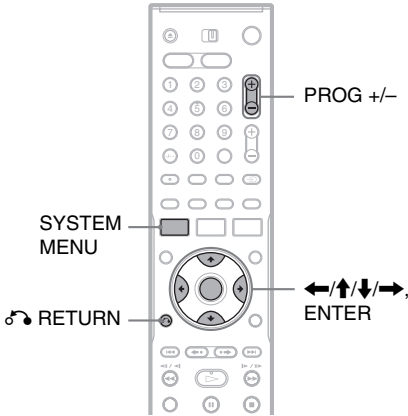

- 1** Paina **SYSTEM MENU** -painiketta. Järjestelmävalikko näkyy.
- 2** Valitse **"ASETUS"** ja paina **ENTER**-painiketta.

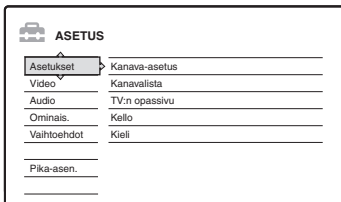

- 3** Valitse **"Video"** ja paina **ENTER**-painiketta.

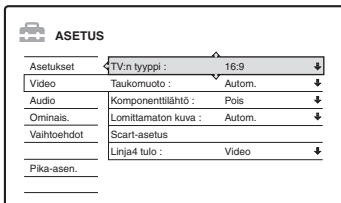

- 4** Valitse **"Scart-asetus"** ja paina **ENTER**-painiketta.

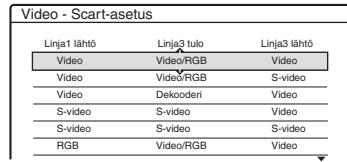

- 5** Paina **↑/↓**-painiketta tehdäksesi valinnan **"Video"** tai **"RGB"** kohdassa **"Linja1 lähtö"**, **"Dekooderi"** kohdassa **"Linja3 tulo"** ja **"Video"** kohdassa **"Linja3 lähtö"**. Paina sitten **ENTER**-painiketta. "Video" -asetusnäyttö näkyy jälleen.

- 6** Paina **↶** **RETURN** -painiketta palauttaaksesi kursorin vasempaan sarakkeeseen.

- 7** Valitse **"Asetukset"** ja paina **ENTER**-painiketta.

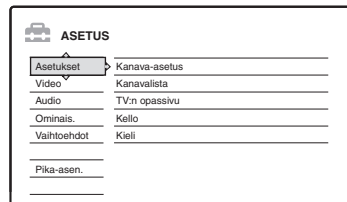

- 8** Valitse **"Kanava-asetus"** ja paina **ENTER**-painiketta.

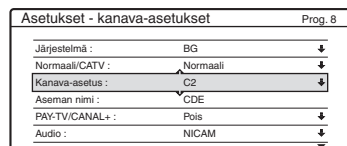

- 9** Valitse haluamasi ohjelmapaikka painamalla **PROG +/-** -painiketta.

Valittu ohjelmapaikka

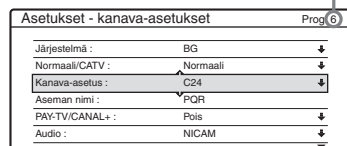

## 10 Valitse ”Järjestelmä” ja paina ENTER-painiketta.

Asetukset - kanava-asetukset		Prog. 6
Järjestelmä :	BG	
Normaali/CATV :	DK	
Kanava-asetus :	I	
Aseman nimi :	L	
PAY-TV/CANAL+ :	Pois	
Audio :	NICAM	

## 11 Paina ↑/↓-painiketta tehdäksesi valinnan käytettävissä oleva televisiojärjestelmä, BG, DK, I, tai L. Paina sitten ENTER. Valitse ”L” vastaanottaaksesi lähetyksiä Ranskassa.

## 12 Valitse ”Normaali/CATV” ja paina ENTER-painiketta.

Asetukset - kanava-asetukset		Prog. 6
Järjestelmä :	BG	
Normaali/CATV :	Normaali	
Kanava-asetus :	CATV	
Aseman nimi :	Pois	
PAY-TV/CANAL+ :	Pois	
Audio :	NICAM	

## 13 Valitse ”Normaali” ja paina ENTER-painiketta.

Jos haluat esivirittää CATV (kaapelitelevisio)-kanavat, valitse ”CATV”.

## 14 Valitse ”Kanava-asetus” ja paina ENTER-painiketta.

Asetukset - kanava-asetukset		Prog. 6
Järjestelmä :	BG	
Normaali/CATV :	Normaali	
Kanava-asetus :	C24	
Aseman nimi :	Pois	
PAY-TV/CANAL+ :	Pois	
Audio :	NICAM	

## 15 Valitse PAY-TV/Canal Plus-kanava ja paina ENTER-painiketta.

## 16 Valitse ”PAY-TV/CANAL+” ja paina ENTER-painiketta.

Asetukset - kanava-asetukset		Prog. 6
Järjestelmä :	BG	
Normaali/CATV :	Normaali	
Kanava-asetus :	C24	
Aseman nimi :	Pois	
PAY-TV/CANAL+ :	Päällä	
Audio :	Pois	

## 17 Valitse ”Päällä” ja paina ENTER-painiketta.

## Paluu edelliseen vaiheeseen

Paina ↶ RETURN -painiketta.

## ⚡ Huomautuksia

- Jos vaiheessa 5 ”Linja3 tulo” -valinnaksi asetetaan ”Dekooderi”, valintaa ”L3” ei voi tehdä, koska linja 3 on varattu dekooderin käyttöön.
- Jos tallentimen virtajohto irrotetaan, liitetyn dekooderin signaalia ei voi katsella.

# 1. DVD-levyn asettaminen paikalleen ja alustaminen (Levytiedot)

## Levyn asettaminen paikalleen

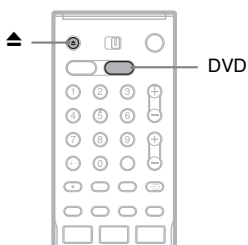

- 1 Paina DVD-painiketta.
- 2 Paina ▲ (avaa/sulje) -painiketta ja aseta levy levyalustalle.

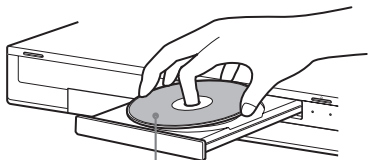

Tallennus/toistopuoli alaspäin

- 3 Sulje levyalusta painamalla ▲ (avaa/sulje) -painiketta.  
Odota, kunnes ”LOAD” katoaa etupaneelin näytöstä.  
Käyttämättömät DVD:t alustetaan automaattisesti.

## DVD-levyn alustaminen (Levytiedot)



Uudet levyt alustetaan automaattisesti, kun ne asetetaan paikalleen. DVD+RW ja DVD-RW-levyt voidaan tarvittaessa alustaa uudelleen tyhjän levyn luomiseksi. DVD-RW-levyille voidaan valita tallennusformaatti (VR-muoto tai Video-muoto) tarpeen mukaan (sivu 8).

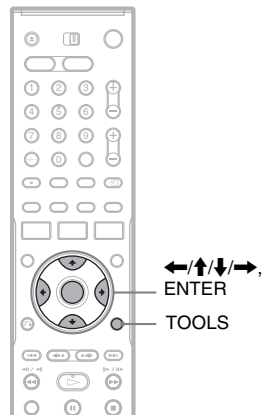

- 1 Aseta levy paikalleen.  
Katso kohtaa ”Levyn asettaminen paikalleen” sivulla 30.
- 2 Paina TOOLS-painiketta.  
TOOLS-valikko näkyy.

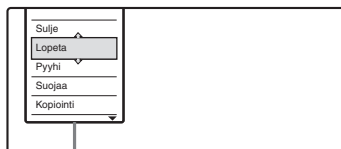

Levyä tai kuvaa koskevat valinnat

TOOLS-valikossa näkyvät koko levyllä (esim. levyn suojaus) ja tallentimelle (esim. tallennuksen aikaiset ääniasetukset) sovellettavat valinnat sekä useiden luettelovalikon kohtia (esim. useiden nimikkeiden pyyhkiminen). Näytetyt valinnat vaihtelevat tilanteesta ja levytyypistä riippuen.

### 3 Siirrä kursoria TOOLS-valikossa alas, kunnes ”Levytiedot” on valittu. Paina sitten ENTER-painiketta.

Esimerkiksi: Kun laitteessa on (VR-muotoinen) DVD-RW-levy.

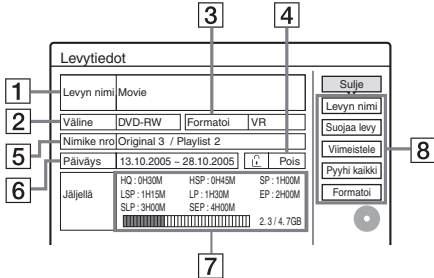

- 1 ”Levyn nimi” (vain DVD)
- 2 ”Väline”: Levyn tyyppi
- 3 ”Formaati”: Tallennusformaatin tyyppi (vain DVD-RW)
- 4 ”Päällä”/”Pois”: Ilmaisee, onko suojaus asetettuna (vain VR-muotoinen DVD-RW)
- 5 ”Nimike nro”: Nimikkeiden lukumäärä
- 6 ”Päiväys”: Vanhimman ja tuoreimman nimikkeen tallennuspäivä (vain DVD)
- 7 ”Jatkuva Aika jälj.”/”Jäljellä” (noin)
  - Jäljellä oleva tallennusaika kullakin tallennusmuodolla
  - Levytilan palkki
  - Jäljellä oleva levytila/levyn kokonaistila
- 8 Levyasetuksen painikkeet
  - ”Levyn nimi” (sivu 39)
  - ”Suojaa levy” (sivu 39)
  - ”Viimeistele”/”Peru viim.” (sivu 40)
  - ”Pyyhi kaikki” (sivu 71)
  - ”Formaati”

Käytettävissä olevat asetukset riippuvat levyn tyypistä.

### 4 Valitse ”Formaati” ja paina ENTER-painiketta.

### 5 Valitse ”OK” ja paina ENTER-painiketta.

Valitse DVD-RW-levyille ”VR” tai ”Video” ja paina ENTER-painiketta.  
Levyn koko sisältö pyyhkiytyy.

### Vihjeitä

- Uudelleen alustamalla voidaan vaihtaa DVD-RW-levyn tallennusformaatti tai tallentaa uudelleen DVD-RW-levylle, joka on jo viimeistelty.
- DVD+RW ja DVD-RW-levyjen (Video-muoto) vapaa tila ja nimikkeiden sijainti levyllä voidaan tarkistaa Disc Map -näytön avulla (sivu 71).

### Huomaus

Tässä mallissa 1 GB (gigatavu) vastaa miljardia tavua. Mitä suurempi lukema, sitä enemmän levytilaa.

## 2. Ohjelman tallentaminen

HDD +RW -RWVR -RWVideo +R -R

Tässä osassa selitetään perustoiminnot valittuna olevan televisio-ohjelman tallentamiseksi kovalevylle (HDD) tai levyllä (DVD). Katso ajastintallennusta koskevat ohjeet sivulta 42.

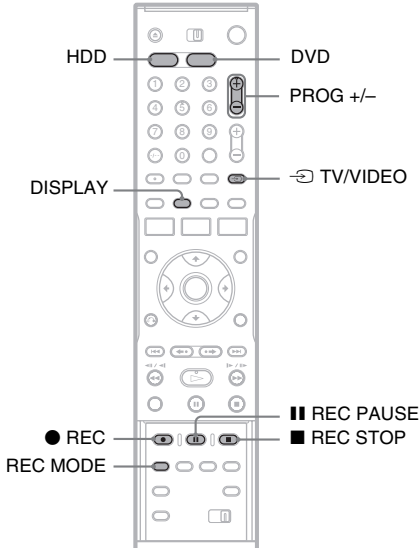

### 1 Paina HDD tai DVD-painiketta.

Kun tallennat DVD:lle, aseta paikalleen tallennuskelpoinen DVD (katso kohtaa ”Levyn asettaminen paikalleen” sivulla 30).

### 2 Valitse haluamasi ohjelmapaikka tai tulolähde painamalla PROG +/- -painiketta.

### 3 Valitse tallennusmuoto painelemalla REC MODE -painiketta.

Televisioruudun näyttö muuttuu jokaisella painikkeen painalluksella seuraavasti:



Saadaksesi tarkempia tietoja tallennusmuodosta katso sivua 42.

### 4 Paina ● REC -painiketta.

Tallennus alkaa.

Tallennus pysähtyy automaattisesti, kun tallennus on jatkunut keskeytyksettä 8 tuntia tai kun HDD tai DVD on täynnä.

### Tallennuksen lopettaminen

Paina kaukosäätimen kannen alla olevaa ■ REC STOP -painiketta.

Huomaa, että tallennuksen lopettamiseen voi kuluu joitain sekunteja.

### Tallennuksen asettaminen tauolle

Paina kaukosäätimen kannen alla olevaa ■ REC PAUSE -painiketta.

Kun haluat käynnistää tallennuksen uudelleen, paina painiketta uudelleen.

### Toisen televisio-ohjelman katsominen tallennuksen aikana

Jos televisio on liitetty LINE 1 – TV -liittimeen, aseta televisio televisiotulolle TV/VIDEO -painikkeen avulla. Valitse sitten katsottava ohjelma. Jos televisio on liitetty LINE OUT tai COMPONENT VIDEO OUT -liittimiin, aseta televisio televisiotulolle TV/VIDEO -painikkeen avulla (sivu 19).

### TV:n suora tallennus

Jos SMARTLINK-liitäntä on käytössä, television katselun aikana voidaan tallentaa helposti.

Paina ● REC -painiketta television ollessa päällä tai valmiustilassa. Tallennin käynnistyy automaattisesti ja aloittaa katseltavan televisio-ohjelman tallentamisen.

### Huomautus

Jos etupaneelin näytössä näkyy ”TV”, televisiota ei voi sammuttaa eikä ohjelmapaikkaa muuttaa television suoran tallennuksen aikana. Kun haluat kytkeä toiminnon pois päältä, valitse ”Ominais.” -asetuksen ”TV:n suora tallennus” -valinnaksi ”Pois” (sivu 94).



## Tekstitelevisio-toiminto

Jotkin lähetyksjärjestelmät varmistavat tekstitelevisiopalvelun\*, jossa kaikki ohjelmat ja niiden tiedot (nimi, päivämäärä, kanava, tallennuksen aloitus aika jne.) tallentuvat päivittäin. Tallennin siittää ohjelman nimen tekstitelevision sivuilta ja tallentaa sen automaattisesti nimeksi tallennuksen aikana. Katso tarkemmat tiedot kohdasta ”TV:n opassivu” sivulla 88.

Huomaa, että tekstitelevision tiedot eivät näy televisioruudulla. Jos haluat katsoa tekstitelevision tietoja televisioruudulla, vaihda tulolähteeksi televisio painamalla kaukosäätimen TV/VIDEO -painiketta.

\* ei saatavilla joillain alueilla

## Vihje

Jos et halua katsoa televisiota tallennuksen aikana, television voi sammuttaa. Muista jättää dekooderi päälle käyttäessäsi sellaista.

## Huomautuksia

- Tallennuksen aloittamiseen voi kulua jonkin aikaa
- REC -painikkeen painamisen jälkeen.
- Tallennusmuotoa ei voi muuttaa tallennuksen eikä tallennustauon aikana.
- Jos virta katkeaa, tallennettava ohjelma voi pyyhkiytyä.
- PAY-TV/Canal Plus-ohjelmia ei voi katsoa tallennettaessa toista PAY-TV/Canal Plus-ohjelmaa.
- Jotta suoraa televisiotallennusta voisi käyttää, on tallentimen kello ensin asetettava oikeaan aikaan.

## Levyn tilan tarkistaminen tallennuksen aikana

Tallennustiedot kuten tallennusaika ja levyn tyyppi voidaan tarkistaa.

## Paina DISPLAY-painiketta kaksi kertaa tallennuksen aikana.

Tallennustiedot näkyvät.

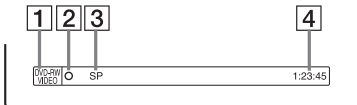

- 1 Levyn tyyppi/formaatti
- 2 Tallennuksen tila
- 3 Tallennusmuoto
- 4 Tallennusaika

Paina DISPLAY-painiketta sammuttaaksesi näytön.

## 3. Tallennetun ohjelman toistaminen (Nimikeluettelo)

HDD +RW -RWVR -RWVideo +R -R

Jos haluat toistaa tallennetun nimikkeen, valitse nimike nimikeluettelosta.

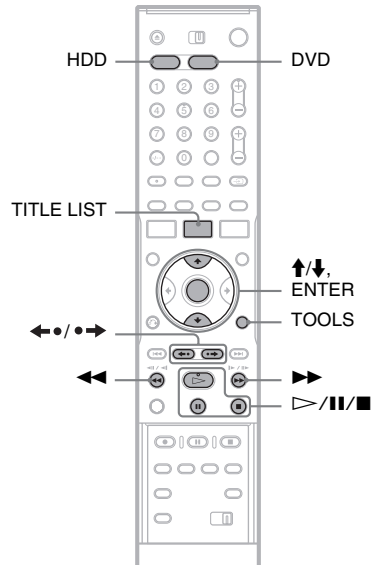

### 1 Paina HDD tai DVD-painiketta.

Jos teet valinnan DVD, aseta paikalleen DVD (katso kohtaa ”Levyn asettaminen paikalleen” sivulla 30).

Toisto alkaa levystä riippuen automaattisesti.

### 2 Paina TITLE LIST -painiketta.

Jos haluat nähdä laajennetun nimikeluettelon, valitse ”Näytä lista” painamalla TOOLS-painiketta. Paina sitten ENTER-painiketta.

Nimikeluettelo pienoiskuvien kera (esimerkiksi: VR-muotoinen DVD-RW)

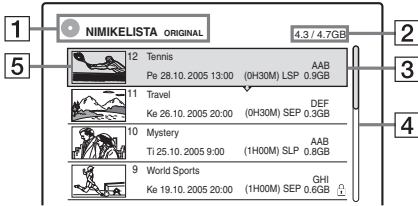

Laajennettu nimikeluettelo



### 3 Valitse nimike ja paina ENTER-painiketta.

Alavalikko näkyy.

Alavalikossa esitetään vain valittua kohtaa koskevat valinnat. Näkyvät valinnat riippuvat mallista, tilanteesta ja levyn tyyppistä.

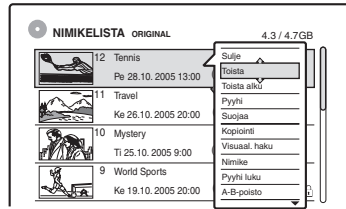

Alavalikko

### 4 Valitse "Toista" ja paina ENTER-painiketta.

Toisto alkaa valitusta nimikkeestä.

#### 1 Levyn tyyppi:

Näyttää tietovälineen tyyppin: HDD tai DVD.  
Näyttää myös nimikkeen tyyppin (alkuperäinen tai toistoluettelo) (VR-muotoisille) DVD-RW-levyille.

#### 2 Levytila (jäljellä/kokonais)

#### 3 Nimiketiedot:

Näyttää nimikkeen numeron, nimikkeen nimen ja tallennuspäivän. Nimikkeen koko näkyy pienoiskuvien nimikeluettelossa.

● (punainen): Osoittaa, että nimikettä tallennetaan parhaillaan.

☺: Osoittaa, että nimikettä kopioidaan parhaillaan.

🔒: Osoittaa suojatun nimikkeen.

"NEW" (tai N): Osoittaa, että nimike on hiljattain tallennettu (ei vielä toistettu) (vain HDD).

🔄: Osoittaa, että päivitystoiminto on asetettu (vain HDD) (sivu 44).

📄: Osoittaa "Kopioi kerran" -kopioinninestotilaa sisältävät nimikkeet (vain HDD) (sivu 76).

#### 4 Rullauspalkki:

Näkyvä, kun kaikki nimikkeet eivät mahdu luetteloon. Paina ↑/↓ -painiketta nähdäkseen piilossa olevat nimikkeet.

#### 5 Nimikkeen pienoiskuva

Kunkin nimikkeen pysäytyskuva näkyy.

### Toistaminen pysäyttäminen

Paina ■ -painiketta.

### Luettelonäytön rullaaminen sivu kerrallaan (sivumuoto)

Paina ◀/▶ -painiketta luettelonäytön ollessa päällä. Koko nimikeluettelo vaihtuu jokaisella ◀/▶ -painikkeen painalluksella seuraavaan/edelliseen sivulliseen nimikkeitä.

### (VR-muotoisten) HDD/DVD-RW-levyjen nimikeluettelo

Nimikeluettelon esitystavaksi voi vaihtaa joko alkuperäisen tai toistoluettelo.

Valitse joko "Original" tai "Playlist" painamalla TOOLS-painiketta nimikeluettelon ollessa päällä.

Paina sitten ENTER-painiketta.

Yksityiskohdat: katso kohtaa

"Editointivaihtoehdot HDD ja (VR-muotoiselle) DVD-RW-levylle" sivulla 67.

### Nimikejärjestyksen muuttaminen (lajittelu)

Valitse "Lajittele nimikkeet" painamalla TOOLS-painiketta nimikeluettelon ollessa päällä. Valitse kohde painamalla ↑/↓ -painiketta. Paina sitten ENTER-painiketta.

Järjestys	Lajittelu
Päivä	nimikkeiden tallennusjärjestyksessä. Viimeksi tallennettu nimike näkyy luettelon ylimmäisessä.
Nimike	aakosjärjestyksessä.

Järjestys	Lajiteltu
Numero	tallennettujen nimikkeiden numerojärjestyksessä.
Uusi nimike (vain HDD)	nimikkeiden tallennusjärjestyksessä. Viimeksi tallennettu vielä toistamaton nimike näkyy luettelon ylimmäisenä. Toistoluettelon nimikkeet eivät näy.

### Nimikkeen pienoiskuvan muuttaminen (vain HDD/VR-muotoinen DVD-RW)

Voit valita suosikkinäkyväsi nimikeluettelossa näkyväksi pienoiskuvaksi.

- 1 Paina TITLE LIST on pysäytystilassa.
- 2 Valitse nimike, jonka pienoiskuvan haluat vaihtaa ja paina ENTER-painiketta. Alavalikko näkyy.
- 3 Valitse "Aseta pienkuva" ja paina ENTER-painiketta. Valittu nimike alkaa toistua taustalla.
- 4 Valitse pienoiskuvaksi asetettava kohta painamalla ▷, || tai ◀/▶ -painiketta toistokuvan näkyessä. Paina sitten ENTER-painiketta. Vahvistuspyyntö näkyy.
- 5 Valitse "OK" ja paina ENTER-painiketta. Kohta on asetettu nimikkeen pienoiskuvaksi.

### Nimikeluettelon kytkeminen pois päältä

Paina TITLE LIST -painiketta.

#### Vihjeitä

- Tallennuksen (nimikkeen) ensimmäinen kohta asetetaan automaattisesti pienoiskuvaksi tallennuksen päätyttyä.
- Järjestelmävalikosta voidaan valita "NIMIKELISTA".

#### Huomautuksia

- Toisilla DVD-tallentimilla luotujen DVD:iden nimikkeiden nimet eivät ehkä näy.
- Näytettäväksi kelpaamattomat merkit korvautuvat "\*" -merkillä.
- Pienoiskuvien esittämiseen voi kulua joitain sekunteja.
- Nimikkeen pienoiskuvaksi voi editoinnin jälkeen vaihtaa tallennuksen (nimikkeen) ensimmäinen kohta.
- Lähdetallenteella asetettu nimikkeen pienoiskuva peruuntuu kopioinnin jälkeen.

## 4. Toistoajan ja toistotietojen näyttäminen



Valittuna olevan nimikkeen, jakson ja kappaleen toisto aika ja jäljellä oleva aika voidaan tarkistaa. Myös DVD:lle/CD:lle tallennetun levyn nimen voi tarkistaa.

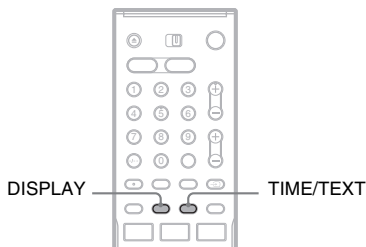

### Painele DISPLAY-painiketta.

Näyttö vaihtuu jokaisella painikkeen painalluksella seuraavasti:

Display 1 → Display 2 → Display off

Näyttö riippuu levytyypistä ja toiston tilasta.

#### ◆ Display 1

Esimerkiksi: Toistettaessa DVD VIDEO

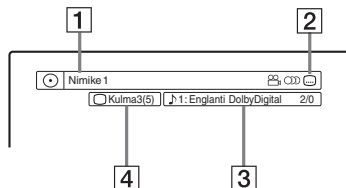

- 1 Nimikkeen numero/nimi (Näyttää joko kappalenumeron, kappaleen nimen, kohtauksen numeron tai tiedoston nimen CD, VIDEO CD, DATA DVD ja DATA CD -levyille.)
- 2 DVD VIDEO -levyillä käytettävissä olevat toiminnot (☹️ kuvakulma/☺️ ääni/⋮) tekstitys jne.), tai DATA DVD ja DATA CD -levyjen toistotiedot

- 3 Valittuna oleva toiminto tai ääniasetus (näkyvä vain tilapäisesti)

Esimerkiksi: Dolby Digital 5.1 ch

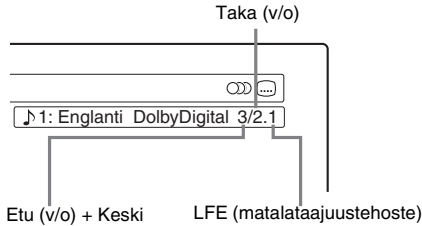

- 4 Valittuna oleva kuvakulma

### ◆ Display 2

Esimerkiksi: Toistettaessa DVD-RW (VR-muoto)

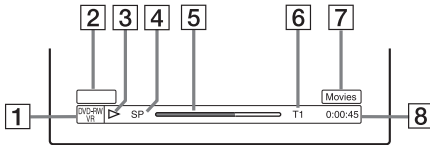

- 1 Levyn tyyppi<sup>\*1</sup>/formaatti (sivu 8)
- 2 Nimiketyyppi (näkyvä vain Toistoluetteloille) (sivu 67)
- 3 Toistomuoto
- 4 Tallennusmuoto (sivu 42)
- 5 Toistotilan palkki<sup>\*2</sup>
- 6 Nimikkeen numero (jakson numero<sup>\*3</sup>) (sivu 61)  
(Näyttää joko kappaleennumeron, kohtauksen numeron, albumin numeron<sup>\*3</sup> tai tiedoston numeron CD, VIDEO CD, DATA DVD ja DATA CD -levyille.)
- 7 Albumin nimi näkyy CD:ille, joilla on CD-tekstiä sekä DATA DVD ja DATA CD -levyille paineltaessa TIME/TEXT-painiketta.
- 8 Toisto-aika (jäljellä oleva aika<sup>\*3</sup>)

<sup>\*1</sup>Näyttää Super VIDEO CD:t muodossa "SVCD", DATA CD:t muodossa "CD" ja DATA DVD:t muodossa "DVD".

<sup>\*2</sup>Ei näy VIDEO CD, DATA DVD eikä DATA CD -levyjen kanssa.

<sup>\*3</sup>Näkyvä paineltaessa TIME/TEXT-painiketta.

### 💡 Vihjeitä

- Jos "DTS" on valittuna "Audio" -asetuksen kohdassa "Pois", DTS-kappaleenvalinta ei näy ruudulla, vaikka levy sisältäisi DTS-kappaleita (sivu 93).
- Kun "Autom. Näyttö" valinnaksi on "Vaihtoehdot" -asetuksessa valittu "Päällä" (oletus) (sivu 97), toistotiedot näkyvät automaattisesti, kun tallennin kytketään päälle tms.

### ⚠ Huomaus

Näytettäväksi kelpaamattomat merkit korvataan "\*" -merkillä.

## Toistoajan/jäljellä olevan ajan tarkistaminen

Toisto-aika tai aikatie-dot voidaan esittää televisioruudulla ja etupaneelin näytöllä.

### Painele TIME/TEXT-painiketta.

Näyttö riippuu levytyypistä ja toiston tilasta.

### ◆ Etupaneelin näyttö

Esimerkiksi: Toistettaessa DVD

Toisto-aika ja valitun nimikkeen numero

T1 1:03:24

Valittuna olevan nimikkeen jäljellä oleva aika

T1 -1:15:36

Valitun jakson toisto-aika ja numero

C2 0:22:30

Valitun jakson jäljellä oleva aika

C2 -0:13:20

Esimerkiksi: Kopioitaessa DVD:tä

Käynnissä olevan kopioinnin jäljellä oleva aika

DUB - 1:25 8

Esimerkiksi: Toistettaessa VIDEO CD

Valitun kohtauksen tai kappaleen toisto-aika ja numero



Esimerkiksi: Toistettaessa CD

Kappaleen toisto-aika ja valitun kappaleen/indeksin numero

↓  
Valitun kappaleen jäljellä oleva aika

↓  
Levyn toisto-aika

↓  
Levyn jäljellä oleva aika

↓  
CD-teksti (kun käytettävissä)

Esimerkiksi: Toistettaessa MP3-audiokappaleen

Valitun kappaleen toisto-aika ja numero

↓  
Valitun albumin numero

Esimerkiksi: Katsottaessa JPEG-kuvaa

Valitun tiedoston numero ja valitussa albumissa olevien tiedostojen kokonaismäärä

↓  
Valitun albumin numero ja albumien kokonaismäärä

### ⚡ Huomautuksia

- Tallennin voi näyttää vain CD:n tekstin ensimmäisen tason kuten levyn nimen.
- Näytettäväksi kelpaamattomat merkit korvataan "\*" -merkillä.
- MP3-audiokappaleiden toisto-aika ei ehkä näy oikein.

## 5. Tallennetun ohjelman nimen muuttaminen

DVD, nimike tai ohjelma voidaan nimetä syöttämällä merkkejä. Nimikkeen tai levyn nimeksi voidaan syöttää enintään 64 merkkiä, mutta valikoissa kuten nimikeluettelossa näkyvä merkkien määrä voi vaihdella. Alla olevat vaiheet kuvaavat, kuinka tallennetun ohjelman nimi voidaan muuttaa.

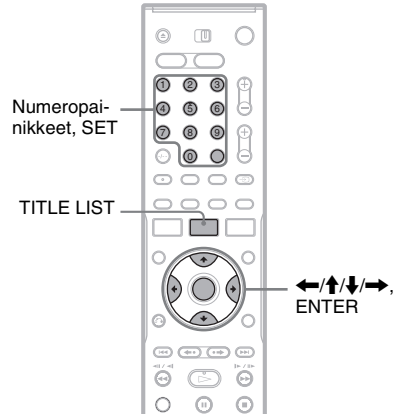

- 1** Paina **TITLE LIST** -painiketta.
- 2** Valitse nimike ja paina **ENTER**-painiketta. Alavalikko näkyy.
- 3** Valitse "Nimike" ja paina **ENTER**-painiketta. Merkkien syöttönäyttö näkyy.
- 4** Paina **←/↑/↓/→** siirtääksesi kursorin ruudun oikealle puolelle. Valitse sitten "A" (isot kirjaimet), "a" (pienet kirjaimet) tai "Symboli" ja paina **ENTER**-painiketta. Valitun tyyppiset merkit näkyvät.

## 5 Valitse syötettävä merkki painamalla ←/↑/↓/→ -painiketta. Paina sitten ENTER-painiketta.

Valittu merkki näkyy näytön yläosassa. Esimerkiksi: Syötä nimikkeen nimi

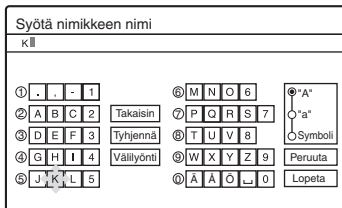

Merkkien tyyppi riippuu kohdassa "Pika-asennus" valitusta kielestä. Joillakin kielillä on mahdollista syöttää aksentimerkkejä. Jos haluat syöttää aksentimerkkejä, valitse aksentti ja sen jälkeen kirjain.

Esimerkiksi: Valitse " ` " ja sen jälkeen " a " syöttääksesi merkin " ä ".

Valitse " Välilyönti " syöttääksesi välilyönnin.

## 6 Syötä loput merkit toistamalla vaiheita 4 ja 5.

Syöttöriivi

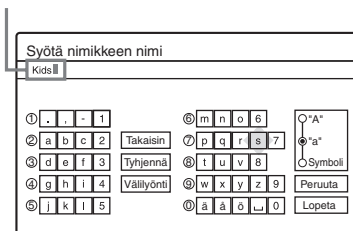

Jos haluat pyyhkiä merkin, siirrä kursori syöttörivillä merkin oikealle puolelle. Valitse "Takaisin" ja paina ENTER-painiketta.

Jos haluat lisätä merkin, siirrä kursori merkin lisäskohdan oikealle puolelle. Valitse merkki ja paina ENTER-painiketta.

Jos haluat pyyhkiä kaikki merkit, valitse "Tyhjennä" ja paina ENTER-painiketta.

## 7 Valitse "Lopeta" ja paina ENTER-painiketta.

Peruuta asetus valitsemalla "Peruuta".

## Rumeropainikkeet käyttäminen

Merkkien syöttöön voi käyttää myös numeropainikkeita.

- 1 Valitse merkki painelemalla numeropainiketta edellä vaiheessa 5. Esimerkiksi: Paina numeropainiketta 3 kerran syöttääksesi kirjaimen "D". Paina numeropainiketta 3 kolmesti syöttääksesi kirjaimen "F".
- 2 Paina SET-painiketta ja valitse seuraava merkki.
- 3 Valitse "Lopeta" ja paina ENTER-painiketta.

## 🔧 Vihjeitä

- Kaikki näytössä olevat merkit voi pyyhkiä pitämällä CLEAR-painikkeen painettuna 2 sekunnin ajan tai kauemmin.
- Vaikka painettaisiin INPUT SELECT -painiketta, voidaan silti vaihtaa valintojen "A" (isot kirjaimet), "a" (pienet kirjaimet) ja "Symboli" välillä.

## 6. Levyn nimeäminen ja suojaaminen

Levytietojen näytössä voidaan tehdä koko levyä koskevia valintoja.

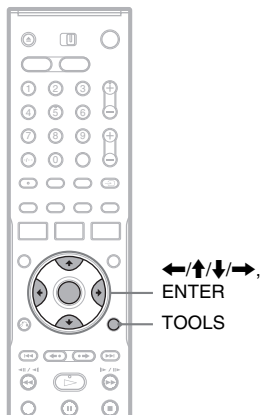

### ⚡ Huomaus

DVD-levyn nimeksi voidaan syöttää enintään 64 merkkiä. Levyn nimi ei ehkä näy, kun levyä toistetaan toisella DVD-laitteella.

## Levyn suojaaminen

-RWVR

- Aseta levy paikalleen.**  
Katso kohtaa ”Levyn asettaminen paikalleen” sivulla 30.
- Paina TOOLS-painiketta tehdäksesi valinnan ”Levytiedot” ja paina ENTER-painiketta.**

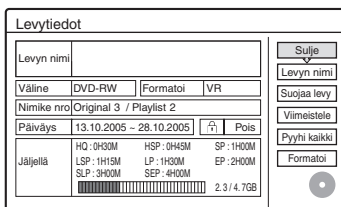

- Valitse ”Suoja levy” ja paina ENTER-painiketta.**
- Valitse ”Suoja” ja paina ENTER-painiketta.**

### Suojauksen poistaminen

Tee vaiheessa 4 valinta ”Älä suoja”.

### 💡 Vihje

Suojaus voidaan asettaa yksittäisille nimikkeille (sivu 68).

## Levyn nimeäminen

+RW -RWVR -RWVideo +R -R

- Aseta levy paikalleen.**  
Katso kohtaa ”Levyn asettaminen paikalleen” sivulla 30.
- Paina TOOLS tehdäksesi valinnan ”Levytiedot” ja paina ENTER-painiketta.**  
Esimerkiksi: Kun laitteessa on (VR-muotoinen) DVD-RW-levy.

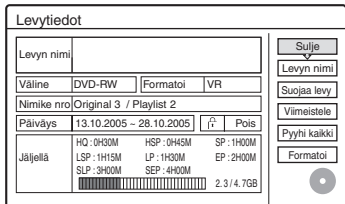

- Valitse ”Levyn nimi” ja paina ENTER-painiketta.**

Syötä levyn nimi ”Syötä levyn nimi”-näyttöön (sivu 37).

## 7. Levyn toistaminen muilla DVD-laitteilla (Viimeistele)

**+RW** **-RWVR** **-RWVideo** **+R** **-R**

Viimeistely on tarpeen, kun toistetaan tällä tallentimelle tallennettuja levyjä toisella DVD-laitteella.

DVD+RW, (Video-muotoinen) DVD-RW, DVD+R tai DVD-R-levyn viimeistelyn yhteydessä luodaan automaattisesti valikko, joka voidaan esittää toisella DVD-laitteella.

Tarkista levytyyppien väliset erot alla olevasta taulukosta ennen viimeistelyä.

### Levytyyppien väliset erot

**+RW** Levyt viimeistellään automaattisesti soittimesta poistettaessa. Levyn viimeistely voi kuitenkin olla tarpeen joillekin DVD-laitteille tai jos tallennusaika on lyhyt. Levyä voi editoida ja sille tallentaa myös viimeistelyn jälkeen.

**-RWVR** Viimeistely ei ole tarpeen, kun levyä toistetaan VR-formaatin kanssa yhteensopivalla laitteella. Vaikka toinen DVD-laite olisi VR-formaatin kanssa yhteensopiva, levyn viimeistely voi olla tarpeen etenkin, jos tallennusaika on lyhyt. Levyä voi editoida ja sille tallentaa myös viimeistelyn jälkeen.

**-RWVideo** Viimeistely on tarpeen toistettaessa muulla laitteella kuin tällä tallentimella. Levyä ei voi editoida eikä sille tallentaa viimeistelyn jälkeen. Jos haluat tallentaa levyille uudelleen, peru viimeistely tai alusta levy (sivu 30). Kaikki sisältö pyyhkiytyy levyn alustuksen yhteydessä.

**+R** Viimeistely on tarpeen toistettaessa muulla laitteella kuin tällä tallentimella.

**-R** Levyä ei voi editoida eikä sille tallentaa viimeistelyn jälkeen.

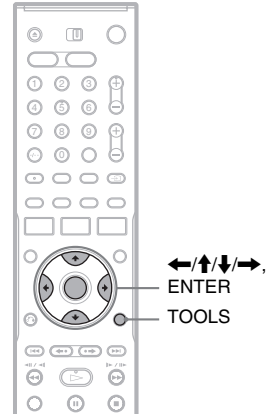

### 1 Aseta levy paikalleen.

Katso kohtaa ”Levyn asettaminen paikalleen” sivulla 30.

### 2 Paina TOOLS tehdäksesi valinnan ”Levytiedot” ja paina ENTER-painiketta.

”Levytiedot” -näyttö näkyy.

### 3 Valitse ”Viimeistele” ja paina ENTER-painiketta.

Näyttö osoittaa viimeistelyyn tarvittavan summittaisen ajan ja pyytää vahvistusta.

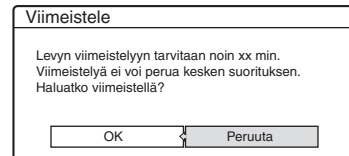

### 4 Valitse ”OK” ja paina ENTER-painiketta.

Tallennin aloittaa levyn viimeistelyn.

### ⚡ Vihje

Voit tarkistaa, onko levy viimeistely vai ei. Jos valintaa ”Viimeistele” ei voi tehdä edellä vaiheessa 3, levy on jo viimeistely.

### ⚡ Huomautuksia

- Levyn tilasta tai DVD-laitteesta riippuen levyä ei ehkä kuitenkaan voida toistaa, vaikka se olisi viimeistely.
- Tallennin ei ehkä voi viimeistellä levyä, joka on tallennettu toisella tallentimella.



## Levyn viimeistelyn poistaminen

-RWVR -RW<sub>video</sub>

### (Video-muotoiset) DVD-RW-levyt

Viimeistely voidaan poistaa (Video-muotoisilta) DVD-RW-levyiltä, jotka on viimeistely lisätallennusten ja edintointien estämiseksi, jolloin niille voidaan jälleen tallentaa ja niitä voidaan editoida.

### (VR-muotoiset) DVD-RW-levyt

Jos toisella DVD-laitteella viimeistellylle (VR-muotoiselle) DVD-RW-levylle ei voi tallentaa tai sitä ei voi editoida, ”Levy on viimeistely. Peru sen viimeistely.” voi näkyä.

### Huomautus

Tallennin ei kykene perumaan toisella tallentimella viimeistellyn (Video-muotoisen) DVD-RW-levyn viimeistelyä.

### **1 Aseta levy paikalleen.**

Katso kohtaa ”Levyn asettaminen paikalleen” sivulla 30.

### **2 Paina TOOLS tehdäksesi valinnan ”Levytiedot” ja paina ENTER-painiketta.**

”Levytiedot” -näyttö näkyy.

### **3 Valitse ”Peru viim.” ja paina ENTER-painiketta.**

Tallennin aloittaa viimeistelyn poistamisen. Viimeistelyn poistaminen voi kestää joitain minuutteja.

## Ennen tallentamista

### Ennen tallennuksen aloittamista...

- Tällä tallentimella voidaan tallentaa useille erilaisille levyille. Valitse tarpeidesi mukainen levytyyppi (sivu 8).
- Tarkista, että levyllä on tarpeeksi tilaa tallennukselle (sivu 30). HDD, DVD+RW ja DVD-RW-levyjen tilaa voi vapauttaa pyyhkimällä nimikkeitä (sivu 71).
- Säädä tarvittaessa kuvan laatua ja kuvakokoa (sivu 48).

### Vihje

Ajastintallennukset tehdään siitä riippumatta, onko tallennin päällä vai ei. Tallennin voidaan sammuttaa tallennuksen alkamisen jälkeen ilman että tämä vaikuttaa tallennukseen.

### Huomautus

Kun haluat toistaa toisella DVD-laitteella tallennetun levyn, viimeistelevy (sivu 40).

## Tallennusmuoto

Tässä tallentimessa on kahdeksan eri tallennusmuotoa samaan tapaan kuin videonauhurissa on tallennusmuodot SP ja LP. Valitse tallennusmuoto haluamasi pituuden ja kuvan laadun mukaan. Jos esimerkiksi kuvan laatu on tärkein kriteeri, valitse High Quality -muoto (HQ). Jos tallennusaika on tärkein kriteeri, Super Extended Play -muoto (SEP) on hyvä valinta. Huomaa, että seuraavan taulukon tallennusajat ovat likimääräisiä ja todellinen aika voi poiketa näistä. Huomaa myös, että yksittäisen nimikkeen yhtäjaksoinen tallennusaika on enintään kahdeksan tuntia. Tämän ajan ylittävää sisältöä ei tallenneta.

**Painele REC MODE -painiketta vaihtaaksesi tallennusmuotoa.**

Tallennusmuoto	Tallennusaika (tuntia)			
	HDD			DVD*
	RDR-HX510	RDR-HX710	RDR-HX910	
HQ (korkea laatu)	16	33	53	1
HSP	↑ 25	51	81	1 h 30 min.
SP (normaali muoto)	33	67	107	2
LSP	↓ 42	85	135	2 h 30 min.
LP	↓ 51	103	164	3
EP	↓ 68	137	217	4
SLP	↓ 101	204	325	6
SEP (pitkä kesto)	134	269	428	8

\* DVD+R DL (kaksikerroksisen) -levyn tallennusaika on seuraava:

HQ: 1 tunti 48 minuuttia  
 HSP: 2 tuntia 42 minuuttia  
 SP: 3 tuntia 37 minuuttia  
 LSP: 4 tuntia 31 minuuttia  
 LP: 5 tuntia 25 minuuttia  
 EP: 7 tuntia 14 minuuttia  
 SLP: 10 tuntia 51 minuuttia  
 SEP: 14 tuntia 28 minuuttia

### "HQ+" tallennusmuoto

"HQ+" tallentaa HDD:lle parempilaatuista kuvaa kuin HQ. Aseta "HQ-asetus" -valinnaksi "HQ+" kohdassa "Ominais." (sivu 96). Mallin RDR-HX510 enimmäistallennusaika on 10 tuntia, mallin RDR-HX710 21 tuntia ja mallin RDR-HX910 34 tuntia. "HQ" näkyy näytössä.

### Huomautus

Alla kuvatut olosuhteet voivat aiheuttaa pientä epätarkkuutta tallennusaikaan.

- Heikon lähetyssignaalin tai huonolaatuisella kuvalla varustetun ohjelman tai videolähteen tallennus
- Tallennus levyille, jota on jo editoitu
- Pelkän pysäytyskuvan tai äänen tallennus

## Stereofonisten ja kaksikielisten ohjelmien tallennus

Tallennin vastaanottaa ja tallentaa automaattisesti kaksikieliset ohjelmat ZWEITON-järjestelmän tai NICAM-järjestelmän mukaisesti.

HDD ja (VR-muotoiselle) DVD-RW-levylle voi tallentaa sekä varsinaisen että lisä-äänen. Levyä toistettaessa voidaan siirtyä varsinaisen ja lisä-äänien välillä. HDD:llä voidaan valita ääniraita ennen tallennusta. Valitse "Vaihtoehdot" -asetuksen kohdassa "HDD:n 2-kielitallennus" "Pää", "Subwoofer" tai "Pää+subwoofer" (sivu 96).

DVD+RW, (Video-muotoinen) DVD-RW, DVD+R ja DVD-R-levylle voidaan tallentaa kerrallaan vain yksi ääniraita (varsinainen tai lisä). Valitse ääniraita asetusnäytössä ennen tallennuksen aloittamista. Aseta "Vaihtoehdot" -asetuksessa "DVD:n 2-kielitallennus" -valinnaksi "Pää" (oletus) tai "Subwoofer" (sivu 97).

### ZWEITON (saksalainen stereo) -järjestelmä

"Stereo" näkyy vastaanotettaessa stereopohjaista ohjelmaa.

"Pää", "Subwoofer" tai "Pää/subwoofer" näkyy vastaanotettaessa kaksikielistä ZWEITON-pohjaista ohjelmaa.

### NICAM-järjestelmä

Kun vastaanotetaan NICAM-pohjaista ohjelmaa, etupaneelin näytössä näkyy "NICAM".

Kun haluat tallentaa NICAM-ohjelmaa, muista asettaa "Asetukset" -asetuksen kohdassa "Kanava-asetus" "Audio" -valinnaksi "NICAM" (oletus). Jos ääni ei ole kirkas kuunneltaessa NICAM-lähetystä, aseta "Audio" -valinnaksi "Vakio" (katso kohtaa "Kanava-asetus" sivulla 85).









### Vihje

Kaksikielistä ohjelmaa tallennettaessa voidaan valita ääni (varsinainen tai lisä)  (ääni) -painikkeen avulla. Tämä ei vaikuta tallennettavaan ääneen.

## Tallennukseen kelpaamattomat kuvat

Tällä tallentimella ei voi tallentaa kuvia, jotka on suojattu kopioinnilta.

Kun tallennin vastaanottaa kopioinnin estosisignaalin, tallennin jatkaa tallentamista, mutta tallennus sisältää vain tyhjän, harmaan ruudun.

Kopioinnin hallintasiinaalit	Tallennettavissa olevat levyt
Vapaasti kopioitavissa	     
Kopioitavissa kerran	  (Versio 1.1, jossa CPRM*)
Ei lainkaan kopioitavissa	Ei mitään (tyhjä ruutu tallentuu)

\* Tallennetun levyn voi toistaa vain CPRM-yhteensopivalla laitteella (sivu 8).

# Ajastintallennus (Vakio/ShowView)

**HDD** **+RW** **-RWVR** **-RWVideo** **+R** **-R**

Ajastin voidaan asettaa yhteensä 30 ohjelmalle (8 ohjelmalle käytettäessä PDC/VPS-toimintoa) enintään kuukauden etukäteen.

Ajastimen voi asettaa kahdella eri tavalla: normaalilla ja ShowView (vain RDR-HX710/HX910) -menetelmällä.

- Vakio: Aseta ohjelman päivämäärä, kellonaika ja ohjelmapaikka manuaalisesti.
- ShowView (vain RDR-HX710/HX910): Syötä kullekin televisio-ohjelmalle määritetty ShowView-numero (sivu 46).

## Ajastimen asettaminen manuaalisesti (normaali)

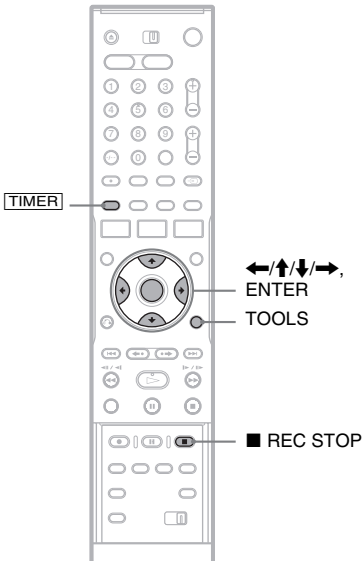

## 1 Paina **TIMER** -painiketta.

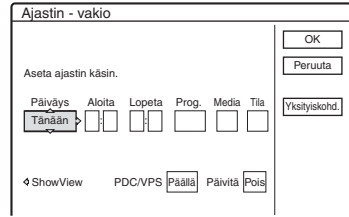

- Jos ”Ajastin - ShowView” -näyttö näkyy, paina **←**-painiketta saadaksesi näyttöön ”Vakio” (vain RDR-HX710/HX910).

## 2 Valitse kohta **←/→** avulla ja säädä **↑/↓** avulla.

”Päiväys”: Asettaa päivämäärän.

Kohta muuttuu seuraavasti:

Tänään **←→** Huomen. **←→** ..... **←→** To 28.10 (1 kuukausi myöhemmin) **←→** Su (joka sunnuntai) **←→** ..... **←→** La (joka lauantai) **←→** Ma-Pe (maanantaista perjantaihin) **←→** Ma-La (maanantaista lauantaihin) **←→** Su-La (sunnuntaista lauantaihin) **←→** Tänään

”Aloita”: Asettaa käynnistysajan.

”Lopeta”: Asettaa lopetusajan.

”Prog.”: Valitsee ohjelmapaikan tai tulolähteen.

”Media”: Valitsee tietovälineen, HDD tai DVD.

”Tila”: Valitsee tallennusmuodon (sivu 42).

- Jos haluat valita PDC/VPS tai päivytystoiminnon asetuksen, valitse ”Yksityiskoht.” ja paina sitten ENTER-painiketta. Valitse kohta **←/→** avulla ja aseta **↑/↓** avulla.

”PDC/VPS”: Asettaa PDC/VPS-toiminnon. Katso alla ”PDC/VPS-toiminto”.

”Päivitä” (vain HDD): Tallentaa automaattisesti aiemmin tallennetun ohjelman päälle, joka on asetettu tallennettavaksi päivittäin tai viikoittain.

Palaa ajastimen ohjelmointivalikkoon valitsemalla ”Edellinen” ja ENTER.

- Jos teet virheen, valitse kohta ja muuta asetusta.

### 3 Valitse ”OK” ja paina ENTER-painiketta.

Ajastinluettelo (sivu 49) näkyy. TIMER REC -merkkintä syttyy etupaneeliin ja tallennin on valmis aloittamaan tallennuksen.

Tallenninta ei tarvitse sammuttaa ennen ajastintallennuksen alkamista kuten videonauhuria.

### Tallennuksen lopettaminen ajastintallennuksen aikana

Avaa kaukosäätimen kansi ja paina **REC STOP** -painiketta. Huomaa, että tallennuksen lopettamiseen voi kuluu joitain sekunteja.

### PDC/VPS-toiminto

Jotkin lähetyjärjestelmät lähettävä televisio-ohjelmien mukana PDC/VPS-signaalin. Tämä signaali varmistaa, että ajastintallennus tapahtuu lähetyksen viivästymisestä, aientumisesta ja lähetykatkoista huolimatta.

#### ◆ PDC/VPS-toiminnon käyttäminen

Aseta edellä vaiheessa 2 ”PDC/VPS” -valinnaksi ”Päällä”.

Kun tämä toiminto kytketään päälle, tallennin aloittaa kanavan tarkkailun ennen ajastintallennuksen alkamista. Jos televisiota katsellaan tarkkailun alkamisen aikana, televisioruudulla näkyy ilmoitus. Jos haluat katsoa televisiota, vaihda television virtittimelle tai kytke PDC/VPS-kanavantarkkailutoiminto pois päältä. Huomaa, että ajastinasetus ei käynnisty, jos PDC/VPS-kanavan hakutoiminto kytketään pois päältä.

#### ◆ PDC/VPS kanavantarkkailun kytkeminen pois päältä

Paina TOOLS-painiketta ja valitse ”PDC/VPS Scan pois”.

Sammuta tallennin ennen ajastintallennuksen alkamista varmistaaksesi PDC/VPS-toiminnon oikean toiminnan. Tämä kytkee PDC/VPS-kanavantarkkailun automaattisesti päälle, kun tallennin on pois päältä.

### Autom. tallennuslaatu

Jos tallennukselle ei ole tarpeeksi levytilaa, tallennin säätää tallennusmuotoa automaattisesti saadakseen koko ohjelman tallennettua. Tämän toiminnon asetuksena on normaalisti ”Päällä”.

Jos haluat poistaa toiminnon käytöstä, paina TOOLS-painiketta ajastinluettelon näkyessä. Valitse ”Autom. tallennuslaatu” ja paina ENTER-painiketta. Valitse ”Pois” ja paina ENTER-painiketta.

### Jos ajastinasetukset menevät päällekkäin

Päällekkäiset ajastinasetukset näkyvät seuraavaan tapaan.

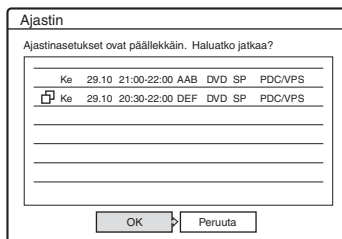

Tallenna asetus esitetyllä tavalla valitsemalla ”OK”. Ensin alkavalla ohjelmalla on etusija ja toinen ohjelma alkaa vasta, kun ensimmäinen on päättynyt. Peruuta päällekkäinen asetus valitsemalla ”Peruuta”.

### Ajastintallennuksen vahvistaminen, muuttaminen ja poistaminen

Katso kohtaa ”Ajastinasetusten tarkistaminen/ muuttaminen/poistaminen (ajastinluettelo)” sivulla 49.

### Tallennuksen keston pidentäminen tallennuksen aikana

- 1 Paina TOOLS-painiketta tallennuksen aikana tehdäkseksi valinnan ”Laajennettu tallennus”. Paina sitten ENTER-painiketta.

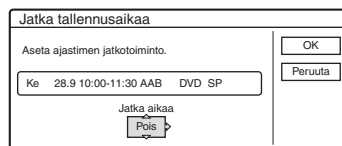

- 2 Valitse kesto painamalla **↑/↓** -painiketta. Kesto voidaan asettaa 10 minuutin askelvälein enintään 60 minuutiksi.
- 3 Valitse ”OK” ja paina ENTER-painiketta.

### Yhden painikkeen ajastin

Jos SMARTLINK-liitäntä on käytössä, ajastimen ohjelmointivalikon näyttäminen on helppoa. Paina **TIMER** -painiketta television ollessa päällä tai valmiustilassa. Tallennin käynnistyy automaattisesti ja television tuloksi valitaan tallennin. Ajastimen ohjelmointivalikko näkyy.

## Vihje

Tallennetun ohjelman voi toistaa valitsemalla ohjelman nimikkeen nimikeluettelosta.

## Huomautuksia

- Jos ruudulla näkyy levyn täyttymistä ilmaiseva viesti, vaihda levy toiseen tai vapautaa tallennukselle tilaa (vain HDD/DVD+RW/DVD-RW) (sivu 70).
- Tarkista ennen ajastintallennuksen tekemistä, että kello on oikein asetettu. Muutoin ajastintallennusta ei voi tehdä.  
Kun haluat tallentaa satelliittiohjelman, käynnistä satelliittiviritin ja valitse tallennettava satelliittiohjelma. Jätä satelliittiviritin päälle, kunnes tallennin on lopettanut tallennuksen. Jos liitettynä on ajastintoiminnolla varustettu laite, voidaan käyttää tahdistettua ajastintoimintoa (sivu 51).
- Vaikka ajastin olisi asetettu samalle päivittäiselle tai viikoittaiselle ohjelmalle, ajastintallennusta ei voi tehdä, jos se osuu päällekkäin etusijan saavan ohjelman kanssa. " " näkyy päällekkäisen asetuksen vieressä ajastinluettelossa. Tarkista asetuksen etujärjestys.
- Vaikka ajastin olisi asetettu, ajastintallennusta ei voi tehdä etusijalla olevan ohjelman tallennuksen aikana.
- Tallennusmuodon säätö-toiminto toimii vain ajastintallennuksen ja PDC/VPS-toiminnon ollessa pois käytöstä. Se ei toimi yhdessä pika-ajastimen eikä tahdistetun tallennuksen kanssa. Tallennusmuodon säätö ei toimi myöskään tallennettaessa HDD:lle, kun "Autom.nimikepyyhintä" -valinnaksi on asetettu "Päällä".
- Joidenkin tallennusten alkua ei ehkä tehdä käytettäessä PDC/VPS-toimintoa.
- Tallennuksen kestoa ei voi pidentää, kun "PDC/VPS" -valinnaksi on asetettu "Päällä".

## Televisio-ohjelmien tallentaminen ShowView-järjestelmällä (vain RDR-HX710/HX910)

ShowView-järjestelmä on ajastimen asettamista helpottava ominaisuus. Syötä vain television ohjelmaoppaassa lueteltu ShowView-numero. Ohjelman päivämäärä, kellonaika ja ohjelmapaikka asetetaan automaattisesti. Tarkista, että ohjelmapaikka on oikein asetettu "Asetukset" -asetuksen kohdassa "Kanava-asetus" (sivu 85).

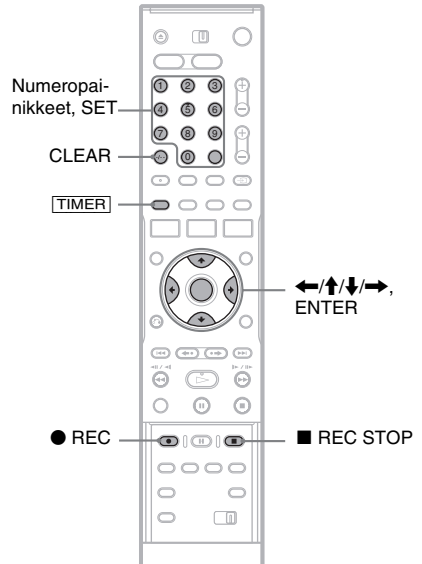

## 1 Paina **TIMER** -painiketta.

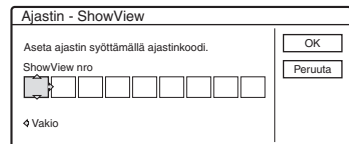

- Jos "Ajastin - vakio" -näyttö näkyy, paina ← -painiketta saadaksesi näyttöön "ShowView".

## 2 Syötä ShowView-numero painamalla numeropainikkeita. Paina sitten **SET**-painiketta.

- Jos teet virheen, paina CLEAR-painiketta ja syötä oikea numero uudelleen.

### 3 Valitse ”OK” ja paina ENTER-painiketta.

Päivämäärä, aloitus- ja lopetus aika, ohjelmapaikka, tallennusmuoto yms. asetukset (sivu 45) näkyvät.

Päiväys	Aloita	Lopeta	Prog.	Media	Tila
Ke 28.9	21:00	22:00	12	HD	SP

- Jos haluat muuttaa asetusta, valitse kohta painamalla **←/→** -painiketta. Muuta sitten asetusta painamalla **↑/↓** -painiketta. Kun haluat käyttää PDC/VPS tai päivitystoimintoa, valitse ”Yksityiskohd.” ja muuta asetusta (sivu 45).

Syötä ShowView -numero uudelleen valitsemalla ”Muuta”.

### 4 Valitse ”OK” ja paina ENTER-painiketta.

Etupaneelin TIMER REC -merkkivalo syttyy ja tallennin on valmis aloittamaan tallennuksen.

### Tallennuksen lopettaminen ajastintallennuksen aikana

Avaa kaukosäätimen kansi ja paina **■ REC STOP** -painiketta. Huomaa, että tallennuksen lopettamiseen voi kuluja joitain sekunteja.

### Jos ajastinasetukset menevät päällekkäin

Katso sivua 45.

### Tallennuksen keston pidentäminen tallennuksen aikana

Katso sivua 45.

### Ajastintallennuksen vahvistaminen, muuttaminen ja poistaminen

Katso kohtaa ”Ajastinasetusten tarkistaminen/ muuttaminen/poistaminen (ajastinluettelo)” sivulla 49.

### Vihje

Tallennusmuodon säätötoiminto toimii myös tämän ajastinmenetelmän kanssa (sivu 45).

## Pika-ajastintoiminnon käyttäminen

Tallennin voidaan asettaa tallentamaan 30 minuutin askelväleihin.

### Aseta kesto painelemalla **● REC** -painiketta.

Aika lisääntyy 30 minuuttia jokaisella painikkeen painalluksella. Enimmäiskesto on kuusi tuntia.

→ 0:30 → 1:00 → → → 5:30 → 6:00 → (normaali tallennus)

Aikalaskuri vähenee minuutti minuutilta lukemaan 0:00, minkä jälkeen tallennin lopettaa tallentamisen (virta ei katkea). Vaikka tallentimesta katkaistaisiin virta kesken tallennuksen, tallennin jatkaa tallennusta, kunnes aikalaskuri saavuttaa nollan.

Huomaa, että pika-ajastin ei toimi, jos ”Ominais.” -asetuksen ”TV:n suora tallennus” -valinnaksi on asetettu ”Päällä” (sivu 94).

### Pika-ajastimen peruuttaminen

Painele **● REC** -painiketta, kunnes laskuri näkyy etupaneelin näytössä. Tallennin palautuu normaaliin tallennusmuotoon.

## Tallennuskuvan laadun ja koon säätäminen

Tallennuskuvan laatua ja kuvakokoa voidaan säätää.

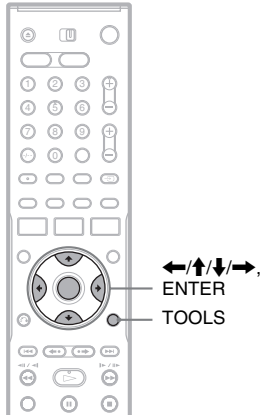

- 1 Paina TOOLS-painiketta ennen tallennuksen alkamista tehdxsesi valinnan ”Tallennusasetukset”.** Paina sitten ENTER-painiketta.

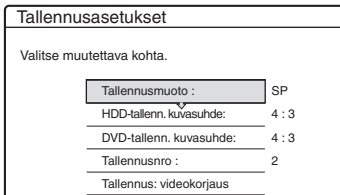

- 2 Valitse säädettävä kohta ja paina ENTER-painiketta.** Säätönäyttö näkyy.

Esimerkiksi: Tallennusnro

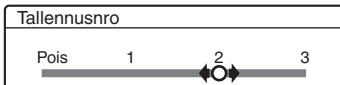

”Tallennusmuoto”: Valitsee tallennusmuodon halutulle tallennusajalle sekä kuvan laadun. Jos haluat lisätietoja katso kohtaa ”Tallennusmuoto” sivulla 42.

”HDD-tallenn. Kuvasuhde”/”DVD-tallenn. kuvasuhde”: Asettaa tallennettavan ohjelman kuvakoon.

- 4:3 (oletus): Asettaa kuvakooksi 4:3.
- 16:9: Asettaa kuvakooksi 16:9 (laajakulma).
- Autom. (vain HDD): Valitsee automaattisesti todellisen kuvakoon.

”DVD-tallenn. kuvasuhde” toimii DVD-R ja (Video-muotoisilla) DVD-RW-levyillä, kun tallennusmuodoksi on valittu HQ, HSP tai SP. Kaikilla muilla tallennusmuodoilla ruudun koko on kiinteästi ”4:3”.

(VR-muotoisilla) DVD-RW-levyillä tallennetaan asetuksesta riippumatta todellinen kuvakoko. Esimerkiksi vastaanotettaessa kuvakooltaan 16:9 lähetystä, levy tallennetaan kuvakoossa 16:9, vaikka ”DVD-tallenn. kuvasuhde” -asetuksena olisi ”4:3”.

DVD+RW/DVD+R-levyille kuvakoko on kiinteästi ”4:3”.

”Tallennusnro” (kohinan vaimennus): Vaimentaa videosaatunnissa olevaa kohinaa.

”Tallennus: videokorjaus”: Säätää kuvaa yksityiskohtaisemmin.

Valitse säädettävä kohta painamalla  $\uparrow/\downarrow$  -painiketta. Paina sitten ENTER-painiketta.

- Kontrasti: Muuttaa kontrastia.
- Kirkkaus: Muuttaa kokonaiskirkkautta.
- Väri: Syventää tai haalistaa värejä.

- 3 Säädä asetusta  $\leftarrow/\uparrow/\downarrow/\rightarrow$  -painikkeella ja paina ENTER-painiketta.**

Oletusasetus on alleviivattu.

”Tallennusnro”:

(heikko) Pois päältä 1 ~ 2 ~ 3 (voimakas)

”Tallennus: videokorjaus”:

- Kontrasti: (heikko) -3 ~ 0 ~ 3 (voimakas)
- Kirkkaus: (tumma) -3 ~ 0 ~ 3 (kirkas)
- Väri: (haalea) -3 ~ 0 ~ 3 (syvä)

Toista vaiheet 2 ja 3 säätääksesi muita kohtia.



## Huomautuksia

- Jos yksi ohjelma sisältää kahta kuvakokoa, valittu koko tallentuu. Huomaa, että jos 16:9 -signaalia ei voi tallentaa kuvakoossa 16:9, se tallentuu kuvakoossa 4:3.
- Toistettaessa 4:3 -koossa tallennettua 16:9 -kokoista kuvaa, kuva on kiinteästi 4:3 riippumatta "Video" -asetuksen "TV:n tyyppi" -valinnasta (sivu 90).
- Kuvien jäänteitä voi näkyä ruudulla, kun käytetään "Tallennusro".
- "Tallennus: videokorjaus" ei vaikuta DV IN -liittimen tuloon (vain RDR-HX710/HX910) eikä se toimi RGB-signaalien kanssa.

## Jaksojen luominen nimikkeelle

Tallentimella voidaan jakaa tallennus (nimike) automaattisesti jaksoihin asettamalla jaksomerkit tallennuksen aikana. Tämä toiminto poistetaan käytöstä asettamalla kohdassa "Ominais." "Autom. kappalejako" -valinnaksi "Pois" (sivu 94).

## Tallennettaessa HDD tai (VR-muotoiselle) DVD-RW-levylle

Tallennin havaitsee kuvan ja äänen muutokset ja asettaa automaattisesti jaksomerkit. Jaksomerkit voidaan asettaa ja pyyhkiä myös käsin (sivu 71).

## Tallennettaessa muille tallennuskeloille levyille

Jaksomerkit asetetaan noin 6 minuutin välein tallennuksen aikana.

## Huomautus

Kopioitaessa (sivu 75) kopiontilähteen jaksomerkit eivät säily kopioidussa nimikkeessä.

# Ajastinasetusten tarkistaminen/ muuttaminen/poistaminen (ajastinluettelo)

HDD +RW -RWVR -RWVideo +R -R

Ajastinasetukset voidaan tarkistaa, muuttaa ja peruuttaa ajastinluettelon avulla.

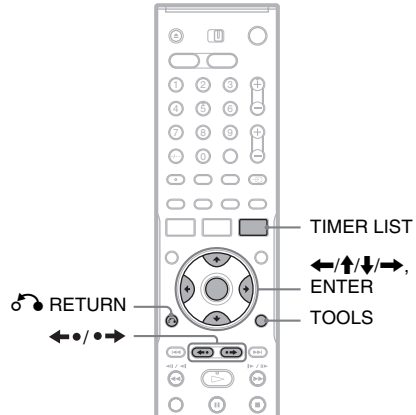

## 1 Paina TIMER LIST -painiketta.

Ajastinluettelo näkyy.

AJASTINLISTA						10:30
Ma-ta	22:00-22:15	AAB	SP			
○ ●	Pe 29.10	20:30-21:30	DEF	SP	PDC	VPS
○ ● □	Pe 29.10	21:00-22:00	GHI	SLP	PDC	VPS
○ ●	La 30.10	16:00-17:00	DEF	SLP		

Ajastintiedoissa näkyy tallennuksen päivämäärä, kellonaika, tallennusmuoto yms.

□: Osoittaa, että asetus on päällekkäinen toisen asetuksen kanssa.

● (vihreä): Osoittaa, että asetuksen voi tallentaa.

● (punainen): Osoittaa, että asetusta tallennetaan parhaillaan.

○ (harmaa): Osoittaa, että asetusta ei voi tallentaa valitulla tallennusmuodolla.

● : Osoittaa HDD:lle tallennettavaa asetusta.

● : Osoittaa DVD:lle tallennettavaa asetusta.

⌚ : Osoittaa asetuksen, jolle päivitystoiminto on asetettu.

Rullauspalkki näkyy, jos kaikki ajastinasetukset eivät mahdu luetteloon. Paina **↑/↓** -painiketta nähdäksesi piilossa olevat ajastinasetukset.

## 2 Valitse tarkistettava/muutettava/ peruutettava ajastinasetus ja paina ENTER-painiketta.

Alavalikko näkyy.

## 3 Valitse jokin vaihtoehdoista ja paina ENTER-painiketta.

”Muokkaa”: Muuttaa ajastinasetusta. Valitse kohta **←/→** avulla ja säädä **↑/↓** avulla. Jos haluat asettaa PDC/VPS tai päivitystoiminnon, valitse ”Yksityiskoht.” ja muuta asetuksia (sivu 45). Valitse ”OK” ja paina ENTER-painiketta.

”Pyyhi”: Pyyhkii ajastinasetuksen. Valitse ”OK” ja paina ENTER-painiketta.

”Tarkista pääll.”: Tarkistaa päällekkäiset asetukset.

Valitse ”Sulje” palataksesi ajastinluetteloon. Toista vaiheet 2 ja 3 edellä muuttaaksesi asetusta tai peruuttaaksesi sen.

## Jos ajastinasetukset ovat päällekkäin

Ensin alkavalla ohjelmalla on etusija ja toinen ohjelma alkaa vasta, kun ensimmäinen on päättynyt.

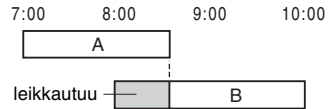

### ◆ Jos tallennukset alkavat samaan aikaan

Viimeksi asetetulla ohjelmalla on etusija. Tässä esimerkissä ajastinasetus B on asetettu A:n jälkeen, joten asetuksen A ensimmäistä osaa ei tallenneta.

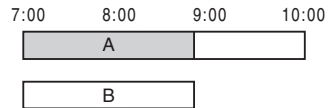

### ◆ Jos toisen tallennuksen lopetusaika ja toisen aloitusaika ovat samat

Jälkimmäinen tallennus voi lykkäytyä ensimmäisen tallennuksen päättymisen jälkeen.

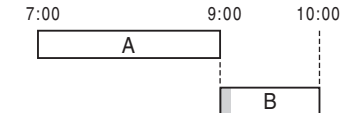

## Luettelonäytön rullaaminen sivu kerrallaan (sivumuoto)

Paina **←•/•→** -painiketta luettelonäytön ollessa päällä. Ajastinluettelo siirtyy seuraavaan/ edelliseen sivulliseen ajastinasetuksia jokaisella **←•/•→** -painikkeen painalluksella.

## Ajastinluettelon kytkeminen pois päältä

Paina **TIMER LIST** tai **↶** RETURN -painiketta.

### 💡 Vihje

Valittuna olevan tallennuksen ajastinasetusta ei voi muuttaa tallennuksen aikana, mutta tallennusajan kesto voidaan pidentää (sivu 45).

### ⚠️ Huomautuksia

- Kun yhden tai useamman ajastintallennuksen ”PDC/VPS” -asetuksena on ”Päällä”, aloitusajat voivat muuttua lähetyksajan viivästymisen tai aikaistumisen takia.
- Vaikka ajastin olisi asetettu, ajastintallennusta ei voi tehdä etusijalla olevan ohjelman tallennuksen aikana.
- Vaikka ajastin olisi asetettu samalle päivittäiselle tai viikoittaiselle ohjelmalle, ajastintallennusta ei voi tehdä, jos se osuu päällekkäin etusijan saavan ohjelman kanssa. ”☐” näkyy päällekkäisen asetuksen vieressä ajastinluettelossa. Tarkista asetuksen etujärjestys.

## Vanhojen nimikkeiden automaattinen pyyhkiminen (Autom. nimikeypyyhintä)

### HDD

Jos ajastintallennukselle ei ole tarpeeksi tilaa, tallennin pyyhkii HDD:lle tallennetut vanhat nimikkeet automaattisesti. Vanhin jo toistettu nimike pyyhitään. Suojattuja nimikkeitä ei pyyhitä.

- 1 Paina TIMER LIST -painiketta.**  
Ajastinluettelo näkyy.
- 2 Paina TOOLS-painiketta tehdäksesi valinnan "Autom.nimikeypyyhintä" ja paina ENTER-painiketta.**
- 3 Valitse "Päällä" ja paina ENTER-painiketta.**  
Oletusasetus on "Pois".

## Tallennus liitetystä laitteesta

HDD +RW -RWVr -RWVideo +R -R

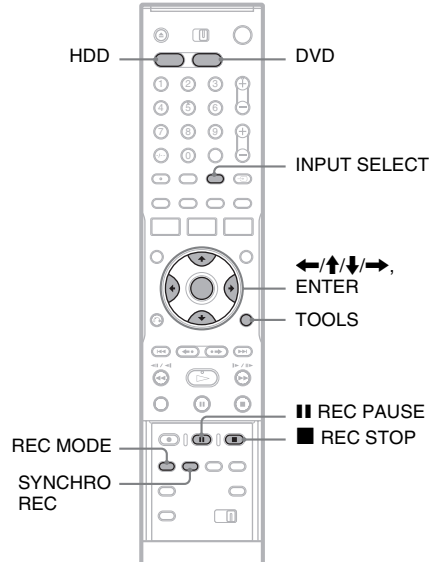

Ajastintallennus

## Tallennus liitetystä laitteesta ajastimella (Tahdistettu tallennus)

Tallennin voidaan asettaa automaattisesti tallentamaan ajastimella varustetun liitetyn laitteen (kuten satelliittiajastimen) ohjelmat. Liitä laite tallentimen LINE 3/DECODER -liittimeen (sivu 26).

Kun liitetty laite käynnistyy, tallennin aloittaa LINE 3/DECODER -liittimen ohjelman tallennuksen.

- 1 Valitse HDD tai DVD ennen tallennusta.**  
Jos teet valinnan DVD, aseta soittimeen tallennuskelpoinen DVD (katso kohta "Levyn asettaminen paikalleen" sivulla 30).
- 2 Aseta "Ominais." -asetuksen kohdan "Tahdistettu tallennus" -valinnaksi "Tallenna HDD:lle" tai "Tallenna DVD:lle" (sivu 96).**

**3** Painele INPUT SELECT -painiketta tehdxkesi valinnan ”L3”.

**4** Valitse linjatulon aani tallentaessasi kaksikielistä ohjelmaa HDD tai (VR-muotoiselle) DVD-RW-levylle.

Paina TOOLS tehdxkesi valinnan ”Audio-linjatulo” ja paina ENTER-painiketta. Valitse sitten ”Kaksikielinen” ja paina ENTER-painiketta.

Jos haluat lisätietoja kaksikielisestä tallennuksesta, katso sivua 43.

**5** Valitse tallennusmuoto painelemalla REC MODE -painiketta.

Jos haluat lisätietoja tallennusmuodosta, katso sivua 42.

**6** Aseta liitetyn laitteen ajastin tallennettavan ohjelman ajalle ja käynnistä laite.

**7** Paina SYNCHRO REC -painiketta.

SYNCHRO REC -merkkivalo syttyy etupaneelissa. Tallennin on valmis aloittamaan tahdistetun tallennuksen. Tallennin aloittaa tallennuksen automaattisesti vastaanottaessaan tulosignaalin liitetystä laitteesta. Tallennin lopettaa tallennuksen, kun liitetty laite sammutetaan.

### Tallennuksen lopettaminen

Paina ■ REC STOP tai SYNCHRO REC -painiketta.

### Tahdistetun tallennuksen lopettaminen

Paina SYNCHRO REC -painiketta. Tallentimen SYNCHRO REC -merkkivalo sammuu.

### 🔊 Huomautuksia

- Tallennin aloittaa tallennuksen vasta havaittuaan videosignaalin liitetystä laitteesta. Ohjelman alku ei ehkä tallennu olipa tallentimen virta päällä tai pois.
- Muita toimintoja kuten normaalia tallennusta ei voi tehdä tahdistetun tallennuksen aikana.
- Jos haluat käyttää liitettyä laitetta tallentimen ollessa tahdistetun tallennuksen valmiustilassa, peruuta tahdistettu tallennus painamalla SYNCHRO REC -painiketta. Muista sammuttaa liitetty laite ja paina SYNCHRO REC -painiketta palauttaaksesi tahdistetun tallennuksen ennen ajastintallennuksen alkamista.
- Tahdistettu tallennus ei toimi, jos ”Video” -asetuksen kohdan ”Scart-asetus” ”Linja3 tulo” -asetuksena on ”Dekooderi” (sivu 92).
- Tahdistettu tallennustoiminto ei toimi joidenkin virittimien kanssa. Katso tarkemmat tiedot virittimen käyttöohjeista.
- Kun tallennin on tahdistetun tallennuksen valmiustilassa, automaattinen kellonajanasetus (sivu 89) ei toimi.
- Tallentimen kello on asetettava oikeaan aikaan, jotta tahdistettua tallennusta voidaan käyttää.

### Jos tahdistetun tallennuksen ajastinasetus ja jokin muu ajastinasetus osuvat päällekkäin

Siitä riippumatta, onko ohjelma tahdistettu tallennus, ensin alkavalla ohjelmalla on etusija ja jälkimmäinen ohjelma alkaa tallennuksen vasta ensimmäisen ohjelman päätyttyä.

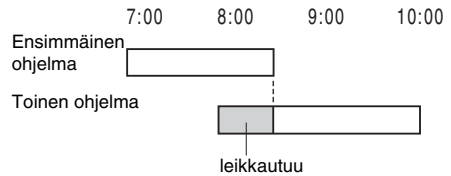

## Tallentaminen liitetyltä laitteelta ilman ajastinta

Liitetyltä videonauhurilta tai vastaavalta laitteelta voidaan tallentaa. Jos haluat liittää videonauhurin tai vastaavan laitteen, katso kohtaa ”Videonauhurin tai vastaavan laitteen liittäminen” sivulla 24. Käytä etupaneelin DV IN -liitintä, jos laitteessa on DV-lähtöliitintä (i.LINK-liitin) (vain RDR-HX710/HX910).

### 1 Paina HDD tai DVD-painiketta.

Jos teet valinnan DVD, aseta soittimeen tallennuskelpoinen DVD (katso kohtaa ”Levyn asettaminen paikalleen” sivulla 30).

### 2 Paina INPUT SELECT -painiketta valitaksesi tulolähteen valitsemasi liitännän mukaan.

Etupaneelin näyttö vaihtuu seuraavasti:

ohjelmapaikka → L1 → L2 → L3 → L4 → DV\*

### 3 Valitse linjatulon ääni tallentaessasi kaksikielistä ohjelmaa HDD tai (VR-muotoiselle) DVD-RW-levylle.

Paina TOOLS tehdäksesi valinnan ”Audio-linjatulo” ja paina ENTER-painiketta. Valitse sitten ”Kaksikielinen” ja paina ENTER-painiketta.

Jos haluat lisätietoja kaksikielisestä tallennuksesta, katso sivua 43.

### 4 Valitse tallennusmuoto painelemalla REC MODE -painiketta.

Jos haluat lisätietoja tallennusmuodosta, katso sivua 42.

### 5 Paina ■ REC PAUSE -painiketta asettaaksesi tämän tallentimen tallennustauolle.

### 6 Aseta lähdekasetti liitettyyn laitteeseen ja aseta toistotauko.

### 7 Paina samanaikaisesti tämän laitteen ■ REC PAUSE -painiketta ja liitetyn laitteen tauko- tai toistopainiketta.

Tallennus alkaa.

Paina tämän laitteen ■ REC STOP -painiketta lopettaaksesi tallentamisen.

## Jos liität DV IN -liittimellä varustetun digitaalisen videokameran (vain RDR-HX710/HX910)

Katso kohtaa ”DV-kopiointi (vain RDR-HX710/HX910)” sivulla 80 nähdäksesi selostuksen siitä, kuinka tallennetaan DV IN -liittimestä.

### Vihje

Tallennuskuvan asetuksia voidaan säätää ennen tallennusta. Katso kohtaa ”Tallennuskuvan laadun ja koon säätäminen” sivulla 48.

### Huomautuksia

- Kuva ei ehkä ole kirkas tallennettaessa videopelin kuvaa.
- Mitään Copy-Never-kopioinninestosisignaalin sisältävää ohjelmaa ei voi tallentaa. Tallennin jatkaa tallentamista, mutta vain tyhjä ruutu tallentuu.

\* vain RDR-HX710/HX910

## Toistaa

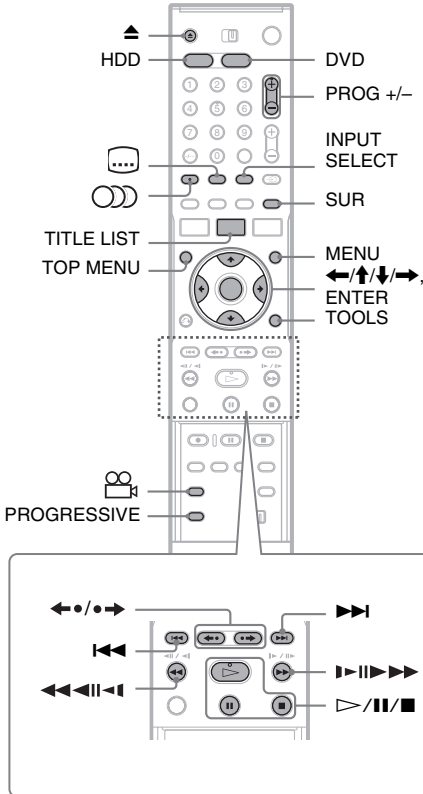

### 1 Paina HDD tai DVD-painiketta.

- Jos teet valinnan DVD, aseta paikalleen levy (katso ”Levyn asettaminen paikalleen” sivulla 30).
- Jos asetat laitteeseen DVD VIDEO, VIDEO CD tai CD-levyn, paina ▷ -painiketta. Toisto alkaa.

### 2 Paina TITLE LIST -painiketta.

Jos haluat tarkempia tietoja nimikeluettelosta, katso ”3. Tallennetun ohjelman toistaminen (Nimikeluettelo)” sivulla 33.

Esimerkiksi: (VR-muotoinen) DVD-RW



### 3 Valitse nimike ja paina ENTER-painiketta.

Alavalikko näkyy.

### 4 Valitse ”Toista” ja paina ENTER-painiketta.

Toisto alkaa valitusta nimikkeestä.

### DVD:n valikon käyttäminen

Kun toistetaan DVD VIDEO tai viimeisteltyä DVD+RW, (Video-muotoista) DVD-RW, DVD+R tai DVD-R-levyä, levyn valikko saadaan näkyviin painamalla TOP MENU tai MENU-painiketta.

### PBC-toiminnolla varustettujen VIDEO CD -levyjen toistaminen

PBC (Playback Control) mahdollistaa VIDEO CD:iden toistamisen interaktiivisesti televisioruudun valikon avulla. Kun PBC-toiminnoilla varustetun VIDEO CD:n toisto aloitetaan, valikko tulee näkyviin. Valitse kohta numeropainikkeilla ja paina ENTER-painiketta. Noudata sitten valikon ohjeita (paina ▷ -painiketta, kun ”Paina SELECT” näkyy).

Tällä tallentimella ei voi käyttää Super VIDEO CD -levyjen PBC-toimintoa. Super VIDEO CD -levyt toistetaan vain jatkuvan toiston tilassa.

### Toistaminen pysäyttämisen

Paina ■ -painiketta.

### Pikatoisto äänen kanssa (Äänihaku)

Kun painetaan ►► -painiketta HDD:lle tallennetun nimikkeen toiston aikana, keskustelua tai ääntä voidaan toistaa nopeasti (”x1,5” näkyy). Ääntä ei kuulu kun ►► -painetaan kaksi kertaa tai useammin hakunopeuden muuttamiseksi.

## Toiston jatkaminen pysäytyskohdasta (Toiston jatkaminen)

Kun painetaan ▷ -painiketta uudelleen toiston pysäyttämisen jälkeen, tallennin jatkaa toistoa kohdasta, jossa painettiin ■ -painiketta. Kun haluat aloittaa alusta, paina TOOLS-painiketta tehdäkseen valinnan ”Toista alku”. Paina sitten ENTER-painiketta. Toisto alkaa nimikkeen/kappaleen/kohtauksen alusta.

Toiston pysäytyskohta nollautuu, kun:

- levyalusta avataan (ei koske HDD:tä).
- toistetaan toista nimikettä (ei koske HDD:tä).
- nimikeluettelon valikosta siirrytään alkuperäiseen tai toistoluetteloon (vain HDD/VR-muotoinen DVD-RW).
- nimikettä editoidaan toiston pysäyttämisen jälkeen.
- tallentimen asetuksia muutetaan.
- tallennin sammutetaan (vain VIDEO CD/CD/DATA DVD/DATA CD).
- tehdään tallennus (paitsi HDD/VR-muotoinen DVD-RW).
- vaihdetaan JPEGin ja MP3:n välillä.

### **Huomautus**

Toistoa ei voi jatkaa television tauon aikana.

## Rajoitettujen DVD:iden toistaminen (lapsilukko)

Rajoitettua DVD:tä toistettaessa televisioruudulla näkyy ilmoitus ”Haluatko tilapäisesti muuttaa lapsilukon salasanaksi \*?”.

- 1** Valitse ”OK” ja paina ENTER-painiketta. Salasanan syöttönäyttö näkyy.
- 2** Syötä nelinumeroinen salasana numeropainikkeilla.
- 3** Paina ENTER-painiketta tehdäkseen valinnan ”OK”. Tallennin aloittaa toistamisen.

Jos haluat rekisteröidä salasanan tai muuttaa sitä, katso ”Lapsilukko (vain DVD VIDEO)” sivulla 95.

## Levyalustan lukitseminen (lapsilukko)

Levyalusta voidaan lukita, jotta lapset eivät voi poistaa levyä laitteesta.

Pidä ■ -painike alhaalla tallentimen ollessa sammutettuna, kunnes ”LOCKED” näkyy etupaneelin näytössä. ▲ (avaa/sulje) -painike ei toimi lapsilukon ollessa asetettuna.

Kun haluat avata levyalustan lukituksen, pidä ■ -painike alhaalla tallentimen ollessa päällä, kunnes ”UNLOCKED” näkyy etupaneelin näytössä.

## Yhden painikkeen toisto

Toisto voidaan aloittaa helposti käytettäessä SMARTLINK-liitäntää.

Paina ▷ -painiketta. Tallennin ja televisio käynnistyvät automaattisesti, ja television tulo vaihtuu automaattisesti tallentimelle. Toisto alkaa automaattisesti.

## Yhden painikkeen valikko

Nimikeluettelo voidaan esittää helposti käytettäessä SMARTLINK-liitäntää.











































Paina TITLE LIST -painiketta. Tallennin ja televisio käynnistyvät automaattisesti, ja television tulo vaihtuu automaattisesti tallentimelle. Nimikeluettelo näkyy.

### **Vihjeitä**







- Toisto voidaan aloittaa myös ▷ -painikkeella vaiheessa 3 (sivu 54).
- Vaikka ”Tehdasasetukset” valittaisiin ”Vaihtoehdot” -asetuksessa (sivu 97), lapsilukko pysyy päällä.

## Toiston valinnat

Kun haluat tarkistaa alla olevien painikkeiden sijainnin, katso kuvaa sivu 54.

Painikkeet	Toiminnot
 (ääni)     	Valitsee paineltaessa yhden levyllä tallennetun äänikappaleen.  : Valitsee kielen.   : Valitsee varsinaisen tai lisä-äänen.   : Valitsee stereofoniset tai monofoniset äänikappaleet.
 (tekstitys) 	Valitsee paineltaessa tekstityksen kielen.
 (kuvakulma) 	Valitsee paineltaessa kuvakulman. Jos levyllä on tallennettu useita kuvakulmia, etupaneelin näytössä näkyy  ””.
SUR (surround)      	Valitsee paineltaessa yhden TVS-tehosteista. TVS* (TV Virtual Surround) mahdollistaa virtuaalisten äänitehosteiden kuuntelun vasemmasta ja oikeasta etukaiuttimesta. Valittu asetus näkyy etupaneelin näytössä muutaman sekunnin ajan. ”TVS OFF”*: Ei surround-tehostetta ”TVS DYNAMIC”*: Luo sarjan virtuaalisia takakaiuttimia. ”TVS WIDE”*: Luo viisi sarjaa virtuaalisia takakaiuttimia. ”TVS NIGHT”*: Luo viisi sarjaa virtuaalisia takakaiuttimia. Toimii pienellä äänenvoimakkuudella. ”TVS STANDARD”*: Luo kolme sarjaa virtuaalisia takakaiuttimia. Toimii käytettäessä kahta erillistä etukaiutinta.  * Sony on kehittänyt TVS:n surround-äänien tuottamiseksi kotioloissa tavallisella stereo-televisiolla.
PROGRESSIVE        	Vaihtaa videolähdön signaalin tyyppiin lomitetuksi tai progressiiviseksi (sivu 16).
  (välitön uudelleentoisto/välitön kelaus eteenpäin)       	Toistaa kohtauksen uudelleen/pikakelaa kohtausta hetken aikaa eteenpäin.
  (edellinen)/   (seuraava)	Siirtyy edellisen/seuraavan nimikkeen/jakson/kohtauksen kappaleen alkuun. HDD: llä ei voida siirtää edellisen/seuraavan nimikkeen alkuun.



Painikkeet	Toiminnot								
 (pikakelaus taakse/ pikakelaus eteen)	Toiston aikana painettaessa pikakelaa levyä taakse/eteen. Hakunopeus muuttuu seuraavasti: <table style="margin-left: auto; margin-right: auto;"> <tr> <td style="text-align: center;">pikakelaus taakse</td> <td style="text-align: center;">pikakelaus eteen</td> </tr> <tr> <td style="text-align: center;">◀◀1 ←</td> <td style="text-align: center;">→1▶▶*1</td> </tr> <tr> <td style="text-align: center;">◀◀2 ← ←</td> <td style="text-align: center;">→ →2▶▶</td> </tr> <tr> <td style="text-align: center;">◀◀3*2 ← ← ←</td> <td style="text-align: center;">→ → →3▶▶*2</td> </tr> </table> Pidettäessä painike pohjassa, pikakelaus eteen/pikakelaus taakse jatkuu valitulla nopeudella, kunnes painike vapautetaan. <p>*1 Jos ▶▶ -painiketta painetaan kerran HDD:lle tallennetun nimikkeen toiston aikana, voidaan toistaa nopeasti äänen kanssa ("x1,5" näkyy).</p> <p>*2 ◀◀3 ja ▶▶3 voidaan käyttää vain HDD ja DVD-levyjen kanssa.</p>	pikakelaus taakse	pikakelaus eteen	◀◀1 ←	→1▶▶*1	◀◀2 ← ←	→ →2▶▶	◀◀3*2 ← ← ←	→ → →3▶▶*2
pikakelaus taakse	pikakelaus eteen								
◀◀1 ←	→1▶▶*1								
◀◀2 ← ←	→ →2▶▶								
◀◀3*2 ← ← ←	→ → →3▶▶*2								
 (hidas, pysäytetty kuva)       * Vain toistosuunta	Toistaa hidastetusti painettaessa yli sekunnin ajan taukokuudolla. Toistaa yhden ruudun kerrallaan painettaessa nopeasti taukokuudolla.								
 (tauko)	Asettaa toiston tauolle.								

Kun haluat jatkaa normaalia toistoa, paina ▷ -painiketta.

## Huomautuksia

- Jos haluat käyttää TVS-toimintoja, aseta kohdassa "Audio" "Digital Out" -valinnaksi "Päällä" ja "Dolby Digital" -valinnaksi "D-PCM" ja "MPEG" -valinnaksi "PCM".
- Äänivoimakkuus voi alentua, kun surround-tehosteet asetetaan käyttöön.
- Jos toistosignaali ei sisällä signaalia takakaiuttimille, surround-tehostetta on vaikea kuulla. Surround-tehosteita voi olla vaikea kuulla myös toistettavasta nimikkeestä tai tallentimen käyttöpaikasta johtuen.
- Kun valitset jonkin surround-muodoista, kytke liitetyn television tai vahvistimien (vastaanottimen) surround-asetukset pois päältä.
- Varmista, että kuuntelupaikka on kaiuttimien välissä ja yhtä kaukana niistä ja että kaiuttimet on sijoitettu samanlaiseen ympäristöön.
- Tällä tallentimella tallennettujen nimikkeiden kuvakulmaa ja tekstitystä ei voi muuttaa.
- Kun käytetään DIGITAL OUT (COAXIAL) -liitintä MPEG-äänisignaalin kuunteluun ja kun kohdan "Audio" "MPEG" -valintana on "MPEG", kaiuttimista ei kuulu ääntä valittaessa jokin TVS-muodoista.
- 96 kHz PCM-äänellä ja DTS-äänellä ei ole surround-tehosteita.
- Surround-tehosteet eivät toimi toistettaessa nopeutetusti äänen kanssa.

## Huomautuksia CD:n DTS-äänikappaleiden toistamisesta

- DTS-koodattuja CD:itä toistettaessa analogisista stereoliittimistä kuuluu kovaa kohinaa. Audiojärjestelmän mahdollisen vahingoittumisen välttämiseksi käyttäjän tulee ryhtyä varotoimiin, kun tallentimen analogiset stereoliittimet on liitetty vahvistinjärjestelmään. Kun halutaan käyttää DTS Digital Surround™ -toistoa, tulee tallentimen digitaaliseen liittimeen liittää ulkoinen 5.1-kanavainen dekodeerijärjestelmä.
- Aseta äänivalinnaksi "Stereo"  (ääni) -painikkeella toistaessasi CD:illä olevia DTS-ääniraitoja (sivu 56).

## Huomautuksia DTS-ääniraidalla varustettujen DVD:iden toistamisesta

DTS-äänisignaali lähetetään vain DIGITAL OUT (COAXIAL tai OPTICAL) -liittimen kautta. Kun toistat DTS-ääniraidalla varustettuja DVD:itä, aseta "Audio" -asetuksen "DTS" -valinnaksi "Päällä" (sivu 93).

## Kuvan laadun säätäminen

HDD +RW -RWVR -RW<sub>Video</sub> +R -R  
DVD VCD

### 1 Paina **TOOLS**-painiketta toiston aikana tehdäksesi valinnan ”Videoasetukset”. Paina sitten **ENTER**-painiketta.

Videoasetukset	
Valitse muutettava kohta.	
Y NR :	2
C NR :	2
BNR :	2
MNR :	1
DVE :	Pois
Toisto: videokorjaus	

### 2 Valitse kohde ja paina **ENTER**-painiketta.

Säätönäyttö näkyy.

”Y NR” (Luminanssikohinan vähentäminen):

Vähentää videonaalin

luminenssikomponentin sisältämää kohinaa.

”C NR” (Värikohinan vähentäminen):

Vähentää videonaalin värielementin sisältämää kohinaa.

”BNR” (Rakeisuuden vähentäminen):

Vähentää kuvan rakeisuutta eli mosaiikkikuviota.

”MNR” (Moskiittokohinan vähentäminen):

Vähentää kohinahäivettä kuvien ääriviivojen ympärillä. Kohinan vähennystehosteet säätävät automaattisesti kullekin asetusalueelle bittinopeuden ja muiden tekijöiden perusteella.

”DVE” (Digitaalinen videoparannus):

Terävöittää kuvien ääriviivoja.

”Toisto: videokorjaus” (Videotoiston taajuuskorjain): Säätää tarkemmin kuvaa. Valitse kohta ja paina **ENTER**-painiketta.

- Kontrasti: muuttaa kontrastia.
- Kirkkaus: muuttaa kokonaiskirkkautta.
- Väri: tummentaa tai vaalentaa värejä.
- Sävy: muuttaa väritasapainoa.

### 3 Paina **←/→**-painiketta säätääksesi asetusta. Paina sitten **ENTER**-painiketta.

Oletusasetukset on alleviivattu.

”Y NR”: (heikko) Pois päältä 1 2 3

(voimakas)

”C NR”: (heikko) Pois päältä 1 2 3

(voimakas)

”BNR”: (heikko) Pois päältä 1 2 3

(voimakas)

”MNR”: (heikko) Pois päältä 1 2 3

(voimakas)

”DVE”\*: (heikko) Pois päältä 1 2 3

(voimakas)

”Toisto: videokorjaus”:

- Kontrasti: (heikko)  $-3 \sim \underline{0} \sim 3$  (voimakas)
- Kirkkaus: (tumma)  $-3 \sim \underline{0} \sim 3$  (kirkas)
- Väri: (haalea)  $-3 \sim \underline{0} \sim 3$  (syvä)
- Sävy: (punainen)  $-3 \sim \underline{0} \sim 3$  (vihreä)

Toista vaiheet 2 ja 3 säätääksesi muita kohtia.

\* ”1” pehmentää kuvien ääriviivoja. ”2” vahvistaa ääriviivoja ja ”3” vahvistaa niitä enemmän kuin ”2”.

### **Huomautuksia**

- Jos ruudulla näkyvät kuvien ääriviivat muuttuvat suttuisiksi, aseta ”BNR” ja/tai ”MNR” -valinnaksi ”Pois”.
- Toistettavasta levystä tai kohtauksesta riippuen yllä mainittuja BNR, MNR, Y NR tai C NR -tehosteita voi olla vaikea havaita. Lisäksi nämä toiminnot eivät ehkä toimi joidenkin ruutukokojen kanssa.
- DVE-toimintoa käytettäessä nimikkeellä oleva kohina voi olla helpommin havaittavissa. Tällöin on suositeltavaa käyttää BNR-toimintoa yhdessä DVE-toiminnon kanssa. Jos tilanne ei parane, aseta DVE-tasoksi ”1” tai ”Pois”.

## Äänen laadun säätäminen



**1** Paina **TOOLS**-painiketta toiston aikana tehdyksesi valinnan ”Audio-asetukset”. Paina sitten **ENTER**-painiketta.

**2** Valitse kohde ja paina **ENTER**-painiketta. ”Surround” (TVS): Valitsee jonkin surround-muodon. Jos haluat lisätietoja katso ”Toiston valinnat” sivulla 56.

”Audiosuodin”: Valitsee digitaalisen suotimen 22,05 kHz (Fs\* on 44,1 kHz), 24 kHz (Fs on 48 kHz) tai 48 kHz (Fs on yli 96 kHz) yläpuolella olevan kohinan vähentämiseksi.

- Terävä (oletus): Tarjoaa laajan taajuusalueen ja tilantunnun.
- Hidas: Tarjoaa pehmeän ja lämpimän äänen.

”AV SYNC”: Kun videota viivästetään, tämä toiminto viivästää ääntä tahdistetusti videon kanssa (0 – 120 millisekuntia). Suurempi numero merkitsee pidempää äänen viivästystä videon kanssa tahdistamista varten. Kun kopioidaan videonauhurille tai muulle videotallennusvälineelle, muista palauttaa tämä asetukset arvoon 0 ms (oletus).

\* Äänilähteen näytteenottotaajuus. Tämä toiminto säätää vain LINE 1 – TV, LINE 3/DECODER tai LINE 2 OUT (AUDIO L/R) kautta lähtevän signaalin.

**3** Paina **←/↑/↓/→** -painiketta valitaksesi kohdan. Paina sitten **ENTER**-painiketta.

### **⚡** Huomautus

Äänisuotimen vaihtamisella voi olla vain vähäinen vaikutus levystä ja toistotilasta riippuen.

## Televiisilähetysten asettaminen tauolle (televiisiotauko)

Valittuna oleva televiisilähetys voidaan asettaa tauolle ja jatkaa ohjelman katselua myöhemmin. Tämä on hyödyksi vastaantottaessa yllätyspuhelu tai vieras kesken television katselun.

**1** Kun katselet televiisilähetystä tällä tallentimella, paina **III** -painiketta.

Kuva asettuu tauolle. Kuva voidaan asettaa tauolle enintään kolmeksi tunniksi.

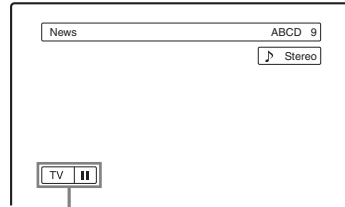

televiisiotauko

**2** Paina **III** tai **▷** -painiketta uudelleen jatkaaksesi ohjelman katselemista.

### **⚡** Huomautuksia

- Tauolle asetetut nimikkeet eivät tallennu HDD:lle.
- Tämä toiminto peruuntuu, kun:
  - painetaan **■** (pysäytys) -painiketta.
  - painetaan **PROG +/-** -painiketta.
  - painetaan **DVD**-painiketta.
  - painetaan **▲** (avaa/sulje) -painiketta.
  - painetaan **TITLE LIST** -painiketta.
  - painetaan **INPUT SELECT** -painiketta.
  - tallennin sammutetaan.
  - käynnistetään ajastettu tallennus tai tahdistettu tallennus.
  - **PDC/VPS** toiminto on ”Päällä” ja kanavahaku on alkanut.
  - **DV**-kopiointi tai tavallinen kopiointi on alkanut.
- Tauolle asetetun ohjelman toiston jatkaminen voi kestää joitain sekunteja.
- Vaikka tallennettua ohjelmaa pikakelataan eteenpäin, tallennettavan ohjelman ja valittuna olevan televiisiohjelman välillä on aina noin minuutin pituinen aikaero.

## Toistaminen tallennettavan ohjelman alusta alkaen (Ajansiirtotoisto)

**HDD** **-RWVR**

”Chasing Playback” mahdollistaa ohjelman tallennetun osan katselun tallentamisen aikana. Ei ole tarpeen odottaa tallennuksen päättymistä.

### Paina **TOOLS**-painiketta tallennuksen aikana tehdäksesi valinnan ”Ajansiirtotoisto”. Paina sitten **ENTER**-painiketta.

Toistaminen alkaa tallennettavan ohjelman alusta. Kun pikakelataan eteenpäin parhaillaan tallennettavaan kohtaan, Chasing Playback vaihtuu normaalkiksi toistoksi.

#### **Huomautuksia**

- Tätä toimintoa ei voi käyttää (VR-muotoisille) DVD-RW-levyille, kun tallennetaan:
  - 1x-nopeuksiselle DVD-RW-levylle.
  - HQ tai HSP -tallennusmuodolla.
- Televisiuruudulla näkyvä DVD:n kuva jähmettyy muutamaksi sekunniksi, kun pikakelataan eteenpäin/taaksepäin tai tehdään välitön uudelleentoisto/kelaus eteenpäin.
- Kuromistoisto on käytettävissä vasta, kun tallennuksen alkamisesta on kulunut vähintään minuutti.
- Vaikka tallennettua ohjelmaa pikakelataan eteenpäin, tallennettavan ohjelman ja valittuna olevan televisio-ohjelman välillä on aina noin minuutin pituinen aikaero.

## Aiemman tallennuksen toistaminen samalla kun tehdään uutta (samanaikainen tallennus ja toisto)

**HDD** **+RW** **-RWVR** **-RWVideo** **+R** **-R**  
**DVD** **VCD** **CD** **DATA DVD** **DATA CD**

”Samanaikainen tallennus ja toisto” mahdollistaa aiemmin tallennetun ohjelman katselun samalla kun tallennetaan ohjelmia. Toisto jatkuu, vaikka ajastintallennus alkaa. Käytä tätä toimintoa seuraavasti:

- Tallennettaessa **HDD**:lle:
    - Toista **HDD**:llä olevaa toista nimikettä.
    - Toista **DVD**:lle aiemmin tallennettua ohjelmaa painamalla **DVD**-painiketta.
  - Tallennettaessa **DVD**:lle:
    - Toista **HDD**:lle aiemmin tallennettu ohjelma painamalla **HDD**-painiketta.
  - Tallentaessasi (VR-muotoiselle) **DVD-RW**-levylle<sup>\*1</sup>:
    - Toista samalla (VR-muotoisella) **DVD-RW**-levyllä olevaa toista nimikettä.<sup>\*2</sup>
- <sup>\*1</sup> Samanaikainen tallennus ja toisto ei toimi tallennettaessa:
  - 1x-nopeuksiselle **DVD-RW**-levylle.
  - **HQ** tai **HSP**-tallennusmuodolla.
- <sup>\*2</sup> Kuvakohinaa voi esiintyä tallennuksen tilasta riippuen tai toistettaessa **HQ** tai **HSP**-tallennusmuodolla tallennettua nimikettä. Kuva jähmettyy paikalleen muutamaksi sekunniksi, kun pikakelataan eteenpäin/taaksepäin tai tehdään välitön uudelleentoisto/kelaus eteenpäin.

**HDD**:lle tallennettaessa voidaan myös toistaa **DVD VIDEO**, **VIDEO CD**, **Super VIDEO CD**, **CD**, **DATA DVD** tai **DATA CD** -levyä.

### **Esimerkiksi: Toista **HDD**:lle tallennettua toista nimikettä **HDD**:lle tallentamisen aikana.**

- 1** Paina **TITLE LIST** -painiketta tallennuksen aikana saadaksesi näyttöön **HDD**:n nimikeluettelon.
- 2** Valitse toistettava nimike ja paina **ENTER**-painiketta.
- 3** Valitse alavalikosta ”Toista” ja paina **ENTER**-painiketta.  
Toisto alkaa valitusta nimikkeestä.

## Esimerkiksi: Toista DVD:tä tallentaessasi HDD:lle.

- 1 Paina DVD-painiketta tallennuksen aikana ja aseta DVD tallentimeen.
- 2 Paina TITLE LIST -painiketta saadaksesi näyttöön DVD:n nimikeluettelon.
- 3 Valitse toistettava nimike ja paina ENTER-painiketta.
- 4 Valitse alavalikosta ”Toista” ja paina ENTER-painiketta.  
Toisto alkaa valitusta nimikkeestä.

### **Huomautus**

HDD:lle tallennettaessa ei voida toistaa NTSC-värijärjestelmällä tallennettua DVD eikä VIDEO CD -levyä. Kun toistat VIDEO CD -levyä, muista asettaa ”Värijärjestelmä” -valinnaksi ”PAL” (sivu 96).

## Nimikkeen/jakson/ kappaleen tms. haku

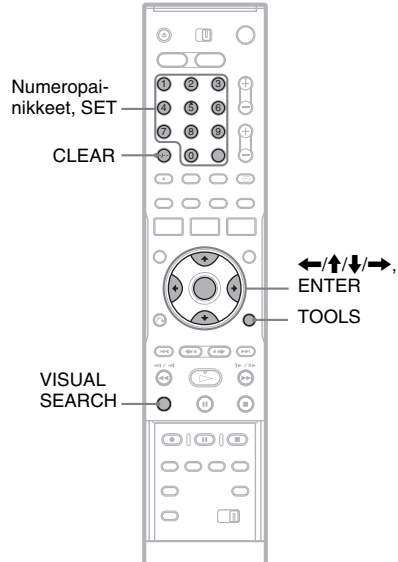

## Hakeminen pienoiskuvan avulla (visuaalinen haku)

HDD +RW -RWVR -RWVideo +R -R

Kaikki jaksot esitetään pienoiskuvina. Voit etsiä haluamasi kohtauksen visuaalisesti.

- 1 Paina VISUAL SEARCH -painiketta toiston aikana.



- 2 Valitse kohtaus ←/→ avulla. Paina sitten ENTER-painiketta.

Valitun kohtauksen toistaminen alkaa.

## Haku nimikkeen numeron tai aikakoodin perusteella



Levyä voidaan hakea nimikkeen, jakson, kohtausten tai kappaleen perusteella. Nimikkeet ja kappaleet on kohdistettu yksilöiviin numeroihin, joten nimike tai kappale voidaan valita syöttämällä vastaava numero. Kohtaus voidaan etsiä myös aikakoodin avulla.

### 1 Paina TOOLS-painiketta toiston aikana valitaksesi hakumenetelmän. Paina sitten ENTER-painiketta.

- ”Nimikehaku” (DVD:t)
- ”Osahaku” (HDD/DVD-levyt)
- ”Raidan hakeminen” (CD/DATA CD -levyt)
- ”Hae” (VIDEO CD -levyt)
- ”Albumihaku” (DATA DVD/DATA CD -levyt)
- ”Ajan hakeminen” (HDD/DVD-levyt): Hakee aloituskohdan syötetyn aikakoodin perusteella.
- ”Tiedoston hakeminen” (DATA DVD/DATA CD -levyt)

Numeroiden syöttönäyttö näkyy.  
Esimerkiksi: Nimikehaku

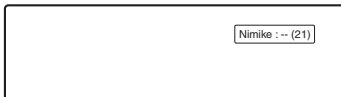

Suluissa oleva lukema ilmaisee nimikkeiden, kappaleiden tms. kokonaismäärän.

### 2 Valitse haluamasi nimikkeen, jakson, kappaleen, aikakoodin tms. numero painamalla numeropainikkeita.

Esimerkiksi: Ajan hakeminen  
Kun haluat etsiä 2 tunnin, 10 minuutin ja 20 sekunnin kohdalla olevan kohtausten, syötä ”21020”.  
Jos teet virheen, peruuta numero painamalla CLEAR-painiketta ja valitse sitten toinen numero.

### 3 Paina SET-painiketta.

Tallennin alkaa toiston valitusta numerosta.

## MP3-audiokappaleiden ja JPEG-kuvatiedostojen toistaminen

DATA DVD DATA CD

DATA CD (CD-ROM/CD-R/CD-RW) -levyillä olevat MP3-audiokappaleet ja JPEG-kuvatiedostot sekä DATA DVD (DVD-ROM/DVD+RW/DVD+R/DVD-RW/DVD-R) -levyillä olevat JPEG-kuvatiedostot voidaan toistaa.

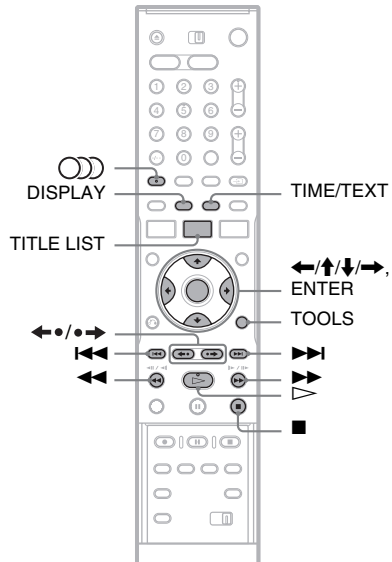

### 1 Aseta levy paikalleen.

Katso ”Levyn asettaminen paikalleen” sivulla 30.

### 2 Paina >-painiketta.

MP3-levyjen toisto alkaa levyn ensimmäisestä MP3-audiokappaleesta. JPEG-tiedostoille käynnistyy levyllä olevien kuvien diaesitys.  
Jos DATA CD sisältää sekä MP3-audiokappaleita että JPEG-kuvatiedostoja, toisto alkaa JPEG-kuvatiedostoista, kun >-painiketta painetaan ensimmäisen kerran.

#### Huomautus

”Nimikehaku” ei sovellu HDD:lle.

## MP3-albumin tai kappaleen valitseminen

### 1 Paina TITLE LIST -painiketta.

Albumiluettelo näkyy.

Kun haluat vaihtaa sivua, paina ◀•/•▶ -painiketta.



### 2 Valitse albumi ja paina ENTER-painiketta.

Alavalikko näkyy.

### 3 Valitse "Katso albumi" ja paina ENTER-painiketta.

Kappaleluettelo näkyy.

Kun haluat vaihtaa sivua, paina ◀•/•▶ -painiketta.

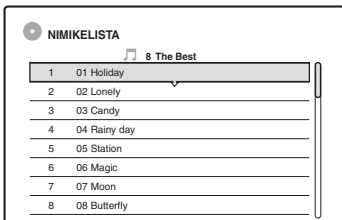

### 4 Valitse kappale ja paina ENTER-painiketta.

"Toista": Toistaa kappaleen.

"Toista alku": Toistaa raidan kappaleen.

"Kappaleetiedot": Näyttää kappaleen tiedot kuten esiintyjän ja albumin nimen.

## Siirtyminen seuraavaan tai edelliseen albumiin

Paina ◀•/•▶ -painiketta toiston aikana.

### 💡 Vihje

Paina ○○○ (ääni) -painiketta vaihtaaksesi stereofonisten ja monofonisten audiokappaleiden välillä.

## JPEG-albumin tai kuvan valitseminen

### 1 Paina TITLE LIST -painiketta.

Albumiluettelo näkyy.

Kun haluat vaihtaa sivua, paina ◀•/•▶ -painiketta.

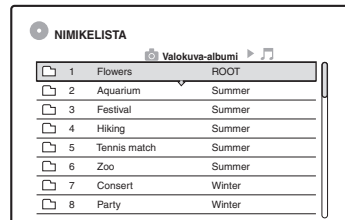

### 2 Valitse albumi ja paina ENTER-painiketta.

Alavalikko näkyy.

### 3 Valitse "Katso albumi" ja paina ENTER-painiketta.

Kuvaluettelo näkyy.

Kun haluat vaihtaa sivua, paina ◀•/•▶ -painiketta.



### 4 Valitse kuva ja paina ENTER-painiketta.

"Katso kuva": Näyttää kuvan koko ruudun kokoisena.

"Diasesitys": Näyttää albumin kuvat diasesityksenä.

"Kuvatiedot": Näyttää tiedon, koska kuva on otettu.

## JPEG-kuvien katselun lopettaminen

Paina ■ -painiketta.

## Toistaminen pysäyttämisen

Paina ■ -painiketta.

## Kappaleen pikakelaus eteen tai selailu

Paina ◀◀/▶▶ -painiketta toiston aikana.

## Siirtyminen seuraavaan tai edelliseen MP3-audiokappaleeseen

Paina ◀◀ tai ▶▶ -painiketta toiston aikana.

◀◀ tai ▶▶ -painiketta painelemalla siirrytään seuraavaan tai edelliseen albumiin.

## Seuraavaan tai edellisen kuvan katsominen

Paina ◀◀/▶▶ -painiketta kuvan näkyessä.

## Kuvan pyörittäminen

Paina TOOLS-painiketta, kun kuva näkyy tehdxkesi valinnan ”Kierrä oikealle” tai ”Kierrä vasemmalle”. Paina sitten ENTER-painiketta.

## Diaesityksen nopeuden muuttaminen

Paina TOOLS-painiketta, kun albumiluettelo tai kuva luettelo näkyy tehdxkesi valinnan ”Diaesityksen nopeus”. Valitse sitten ENTER-painiketta. Valitse sitten nopeus vaihtoehdoista ”Nopea” (nopea), ”Norm.” ja ”Hidas”.

## Siirtyminen seuraavaan tai edelliseen albumiin

Paina ◀•/•▶ -painiketta, kun JPEG-kuva näkyy.

### 🔍 Vinjeitä

- Jos toistetaan sekä MP3 että JPEG-tiedostoja sisältävää DATA CD-levyä, valokuva- ja musiikkialbumien välillä voidaan siirtyä painamalla ◀/▶ -painikkeita, kun albumiluettelo näkyy.
- JPEG-kuvaa voidaan pyörittää ◀/▶ -painikkeiden avulla, kun kuva näkyy.
- Painele DISPLAY-painiketta nähdxkesi JPEG-albumia tai kuvaa koskevat tiedot televisioruudulla. Paina sitten TIME/TEXT-painiketta vaihtaaksesi valittuna olevan kuvan numeron ja albumin numeron välillä.

### 🔊 Huomautuksia

- Jos DVD-levy kuten DVD-videokameran levy sisältää sekä video että JPEG-kuvia, vain video toistetaan.
- Jotkin JPEG-tiedostot – etenkin kolme miljoonaa pikseliä tai enemmän sisältävät tiedostot – voivat pidentää diaesityksen vaihtoväliä.
- Pyöritetyt JPEG-kuvat eivät tallennu painettaessa ■ -painiketta tai siirryttäessä toiseen kansioon.
- Suuremmat kuvat kuin 720 × 480 pienennetään näytössä kokoon 720 × 480.
- Kooltaan yli 4 megatavun kuvia ei voi näyttää.
- Progressiivisia JPEG-kuvia ei voi näyttää.
- Jos yritetään toistaa viallista tiedostoa tai tiedostoa, joka ei täytä toistettavuudelle asetettuja ehtoja, 📄 näkyy, mutta tallennin ei toista tiedostoa.

## MP3-audiokappaleet ja JPEG-kuvatiedostot

MP3 on tiettyjen ISO/MPEG-säännösten mukainen äänen pakkaustekniikka. JPEG on kuvan pakkaustekniikka.

DATA CD (CD-ROM/CD-R/CD-RW) -levyillä olevia MP3 (MPEG1 Audio Layer 3) -formaatin audiokappaleita ja DATA DVD (DVD-ROM/DVD+RW/DVD+R/DVD-RW/DVD-R) -levyillä olevia JPEG-kuvatiedostoja voidaan toistaa. DATA CD-levyjen on oltava tallennettuja ISO9660 Level 1, Level 2 tai Joliet-formaatissa, jotta tallennin tunnistaa ne MP3-kappaleiksi. DATA DVD-levyjen on oltava tallennettuja Universal Disc -formaatin (UDF). Myös MultiSession-tallenteet voidaan toistaa. Katso tallennusformaattia koskevat tarkemmat tiedot CD-R/CD-RW/DVD-R/DVD-RW-aseman ja tallennusohjelman (ei kuulu varusteisiin) ohjeista.

### Huomautus MultiSession/Border-levyistä

Jos ensimmäiseen istuntoon/kehykseen on tallennettu MP3-audiokappaleita tai JPEG-kuvatiedostoja, tallennin toistaa myös muissa istunnoissa/kehyksissä olevat MP3-audiokappaleet tai JPEG-kuvatiedostot. Jos ensimmäiseen istuntoon/kehykseen on tallennettu audiokappaleita ja kuvia musiikki-CD-formaatissa tai Video CD-formaatissa, soitin toistaa vain ensimmäisen istunnon/kehiksen.

### 🔊 Huomautus

Tallennin ei ehkä pysty toistamaan joitain Packet Write -formaatin luotuja DATA CD/DATA DVD -levyjä.



## MP3-audiokappaleet ja JPEG-kuvatiedostot, jotka soitin pystyy toistamaan

Soitin pystyy toistamaan seuraavat kappaleet ja tiedostot:

- tiedostopäätteellä ”.MP3”, ”.mp3” tai ”Mp3” varustetut MP3-audiokappaleet.
- tiedostopäätteellä ”.JPEG”, ”.jpg”, ”.JPG”, ”.Jpg”, ”.jpeg” tai ”.Jpeg” varustetut JPEG-kuvatiedostot.
- DCF\*-kuvatiedostoformaatin mukaiset JPEG-kuvatiedostot.

\* ”Design rule for Camera File system”: JEITA (Japan Electronics and Information Technology Industries Association) sääntelemät kuvastandardit digitaalikameroille.

### ⚡ Huomautuksia

- Soitin toistaa kaikki tiedostot, joilla on tiedostopääte ”.MP3”, ”.mp3”, ”Mp3”, ”.JPEG”, ”.jpg”, ”.JPG”, ”.Jpg”, ”.jpeg” tai ”.Jpeg”, vaikka nämä eivät olisi MP3 tai JPEG-formaatissa. Tällaisten tiedostojen toistaminen voi aiheuttaa voimakasta kohinaa, joka voi vioittaa kaiutinjärjestelmää.
- Soitin ei käsittele mp3PRO-formaatissa olevia audiokappaleita.
- Joitain tiedostoja ei voi toistaa.
- Näytettäväksi kelpaamattomat merkit korvautuvat ”\*“-merkillä.

## Albumien, kappaleiden ja tiedostojen toistojärjestys

Albumit toistetaan seuraavassa järjestyksessä:

### Levyn sisällön rakenne

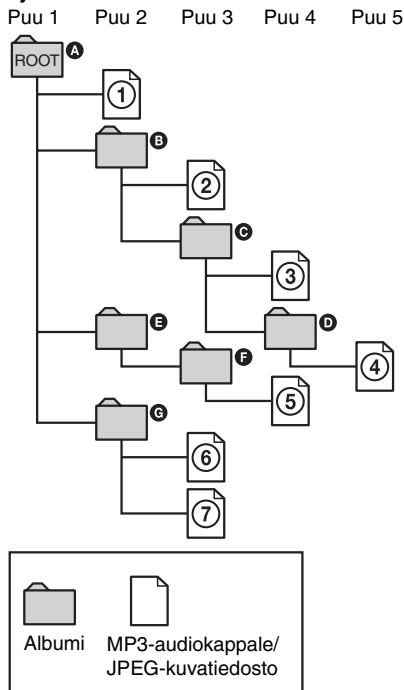

Kun soittimeen asetetaan DATA CD/DATA DVD -levy ja painetaan ▷ -painiketta, numeroidut kappaleet (tai tiedostot) toistetaan peräkkäin ensin ① ja viimeksi ⑦. Valittuna olevan albumin mahdollisesti sisältämillä ala-albumeilla/ kappaleilla (tai tiedostoilla) on etusija saman puun seuraavaan albumiin nähden. (Esimerkiksi: C sisältää D, joten ④ toistetaan ennen ⑤.) Kun painetaan TITLE LIST -painiketta siten, että albumien nimet näkyvät (sivu 36), albumien nimet järjestetään seuraavaan järjestykseen: A → B → C → D → F → G. Albumit, jotka eivät sisällä kappaleita (tai tiedostoja) (kuten albumi E) eivät näy luettelossa.

## Vihjeitä

- Jos kappaleiden/tiedostojen nimien eteen lisätään numerot (01, 02, 03 jne.) tallennettaessa kappaleet (tai tiedostot) levyille, kappaleet ja tiedostot toistetaan tässä järjestyksessä.
- Koska useita puita sisältävän levyn toiston aloittaminen kestää kauemmin, ei ole suositeltavaa luoda albumeja, jotka sisältävät yli kaksi puuta.

## Huomautuksia

- DATA DVD/DATA CD -levyn luomiseen käytettävästä ohjelmasta riippuen toistojärjestys voi poiketa edellä esitetystä.
- Enintään 199 yksittäistä kansiota voidaan toistaa. (Myös JPEG/MP3-tiedostoja sisältämättömät kansiot lasketaan mukaan.)
- Yli 999 kansiota ja tiedostoa ei voi toistaa. (Myös muut kuin JPEG/MP3-tiedostot sekä JPEG/MP3-tiedostoja sisältämättömät kansiot luetaan mukaan.)
- Yli 200 kansiota ja tiedostoa ei voida tunnistaa yksittäisessä kansiossa. (Myös JPEG/MP3-tiedostoja sisältämättömät kansiot luetaan mukaan.)
- Siirtyminen seuraavaan tai edelliseen albumiin voi kestää jonkin aikaa.
- Tämä tallennin tukee enintään MP3-audion bittinopeutta 160 kbps saakka.

## Ennen editointia

Tämä tallennin mahdollistaa useita editointivaihtoehtoja eri tyyppisille levyille. Tarkista ennen editointia levyn tyyppi etupaneelin näytöstä ja valitse levyille saatavilla oleva vaihtoehto (sivu 8).

### ⚡ Huomautuksia

- Editoitu sisältö voidaan menettää, jos levy poistetaan tai jos ajastintallennus alkaa editoinnin aikana.
- Tällä tallentimelle ei voi editoida DVD-videokameralla luotua DVD-levyä.

## Editointivaihtoehdot HDD ja (VR-muotoiselle) DVD-RW-levylle

**HDD** - **RWVR**

Edistyneiden editointitoimintojen käyttö on mahdollista. HDD ja (VR-muotoiselle) DVD-RW-levylle on kaksi eri vaihtoehtoa: joko alkuperäisen tallennuksen ("alkuperäinen") tai alkuperäisestä luotujen toistotietojen ("toistoluettelo") editointi. Koska kumpikin on luonteeltaan erilainen ja tarjoaa eri hyötyjä, valitse tarpeitasi vastaava luettuasi seuraavan.

### Alkuperäisten nimikkeiden editointi

Alkuperäiseen nimikkeeseen kohdistuvat editoinnit ovat lopullisia. Jos aiot säilyttää muuttumattoman alkuperäisen tallennuksen, luo toistoluettelo ja editoi sitä (katso alla). Alkuperäiselle nimikkeelle saatavilla olevat editointitoiminnot ovat:

- Nimikkeen nimeäminen (sivu 68).
- Pyyhkimisen eston asettaminen (sivu 68).
- Nimikkeen pyyhkiminen (sivu 68).
- Useiden nimikkeiden pyyhkiminen (sivu 70).
- Nimikkeen osan pyyhkiminen (A-B-pyyhkiminen) (sivu 69).
- Levyn kaikkien nimikkeiden pyyhkiminen (sivu 71).
- Jakson pyyhkiminen (sivu 69).
- Nimikkeen jakaminen kahdeksi nimikkeeksi (vain HDD) (sivu 70).

## Toistoluettelon nimikkeiden luominen ja editointi

Toistoluettelo on ryhmä toistoluettelon nimikkeitä, jotka on luotu alkuperäisestä nimikkeestä editointia varten. Kun toistoluettelo luodaan, vain toistoa varten tarvittavat hallintatiedot kuten toistojärjestys tallennetaan levyille. Koska alkuperäiset nimikkeet säilyvät muuttumattomina, toistoluettelon nimikkeitä voidaan editoida.

Esimerkiksi: Jalkapalloturnauksen muutama viimeinen ottelu on tallennettu DVD-RW-levylle (VR-muoto). Halutaan luoda maalikimara ja kooste muista kohokohdista, mutta halutaan myös säilyttää alkuperäinen tallennus.

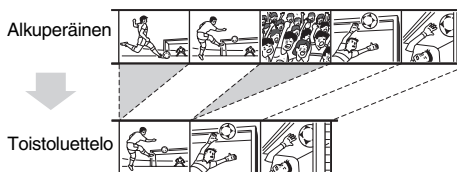

Kohokohdista voidaan tällöin laatia toistoluettelon nimike. Kohtausten järjestystä toistoluettelon nimikkeen sisällä voidaan muuttaa ("Toistoluettelon luominen ja editointi" sivulla 72).

Toistoluettelon nimikkeille saatavilla olevat editointitoiminnot ovat:

- Pyyhkimisen eston asettaminen (vain HDD) (sivu 68).
- Nimikkeen nimeäminen (sivu 68).
- Nimikkeen pyyhkiminen (sivu 68).
- Useiden nimikkeiden pyyhkiminen (sivu 70).
- Nimikkeen osan pyyhkiminen (A-B-pyyhkiminen) (sivu 69).
- Nimikejärjestyksen muuttaminen (vain (VR-muotoinen) DVD-RW) (sivu 73).
- Nimikkeen jakaminen useaksi nimikkeeksi (sivu 70).
- Useiden nimikkeiden yhdistäminen yhdeksi nimikkeeksi (sivu 74).
- Jakson pyyhkiminen (sivu 69).

### 🔦 Vihje

Voidaan näyttää nimikeluettelossa olevat levyn toistoluettelon nimikkeet (toistoluettelo) tai nimikeluettelossa olevat alkuperäiset nimikkeet (alkuperäinen). Kun haluat vaihtaa kahden toistoluettelon välillä, paina TOOLS-painiketta toistoluettelon näkyessä. Paina sitten "Original" tai "Playlist" -painiketta.

## Huomautuksia

- Toistoluetelon nimike kutsuu alkuperäisten nimikkeiden tietoja toistettaviksi. Kun alkuperäistä nimikettä käytetään toistoluetelon nimikkeenä, alkuperäistä nimikettä ei voi pyyhkiä.
- Jos näkyy viesti, joka ilmoittaa levyn hallintatietojen olevan täynnä, pyyhi tai editoi tarpeettomia nimikkeitä.
- "Kopioi kerran" -kopiointinestosignaali varustettuja nimikkeitä sisältäviä toistoluetelon nimikkeitä ei voi kopioida eikä siirtää (sivu 76).

## DVD+RW/(Video-muotoisille) DVD-RW/DVD+R/DVD-R-levyille saatavilla olevat editointivaihtoehdot

+RW -RW<sub>Video</sub> +R -R

Yksinkertaista editointia voidaan tehdä. Koska Video-muotoiset nimikkeet ovat todellisia tallennuksia levyllä, mitään editointeja ei voi peruuttaa. Video-muotoisille nimikkeille saatavilla olevat editointitoiminnot ovat:

- Pyyhkimisen eston asettaminen (sivu 68).
- Nimikkeen nimeäminen (sivu 68).
- Nimikkeen pyyhkiminen (sivu 68).
- Useiden nimikkeiden pyyhkiminen (sivu 70).
- Nimikkeen osan pyyhkiminen (A-B-pyyhkiminen) (vain DVD+RW) (sivu 69).
- Levyn kaikkien nimikkeiden pyyhkiminen (sivu 71).
- Nimikkeiden pyyhkiminen levytilan vapauttamiseksi (Disc Map) (vain (Video-muotoiset) DVD+RW ja DVD-R-levyt) (sivu 71).

## Huomautuksia

- Kun editoit DVD+R tai DVD-R-levyä, tee kaikki editoinnit loppuun ennen levyn viimeistelyä. Viimeisteltävä levy ei voi editoida.
- Käytettävissä oleva levytila ei kasva, kun poistetaan DVD+R ja DVD-R-levyjen nimikkeitä.
- Jos näkyy viesti, joka ilmoittaa levyn hallintatietojen olevan täynnä, pyyhi tai editoi tarpeettomia nimikkeitä.

# Nimikkeen pyyhkiminen ja editoiminen

HDD +RW -RW<sub>VR</sub> -RW<sub>Video</sub> +R -R

Tässä osassa selitetään peruseditointitoiminnot. Huomaa, että editointi on peruuttamaton. Jos haluat editoida HDD tai (VR-muotoista) DVD-RW-levyä muuttamatta alkuperäisiä tallennuksia, luo toistoluetelon nimike (sivu 72).

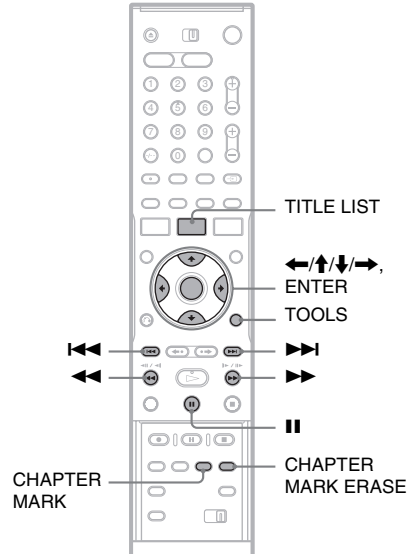

## 1 Paina TITLE LIST -painiketta.

Paina HDD-nimikkeille tai (VR-muotoisille) DVD-RW-levyille TOOLS-painiketta. Valitse sitten tarpeen vaatiessa "Original" tai "Playlist" valikosta TOOLS vaihtaaksesi nimikeluetteloa.

## 2 Valitse nimike ja paina ENTER-painiketta.

Alavalikko näkyy.

## 3 Valitse vaihtoehto ja paina ENTER-painiketta.

Nimikettä voidaan editoida seuraavasti.

"Pyyhi": Pyyhkii valitun nimikkeen. Valitse "OK" nähdessäsi vahvistuspyynnön.

"Suojaa": Suojaa nimikkeen. Valitse "Päällä", kun suojausnäyttö näkyy. "☐" näkyy suojatun nimikkeen vieressä. Jos haluat poistaa suojauksen, valitse "Pois".

"Nimike": Mahdollistaa nimen syöttämisen tai uudelleensyöttämisen nimikkeelle (sivu 37).

”Aseta pienkuva”: Muuttaa nimikeluettelossa näkyvää nimikkeen pienoiskuvaa (sivu 35).

”A-B-poisto”: Pyyhkii nimikkeen osan (sivu 69).

”Pyyhi luku”: Pyyhkii nimikkeen jaksoja pienoiskuvia katseltaessa (katso alla).

”Jaa”: Nimikkeen jakamien useaksi nimikkeeksi (sivu 70).

## Vihjeitä

- Useita nimikkeitä voidaan pyyhkiä kerralla (sivu 70) tai levyn kaikki nimikkeet voidaan pyyhkiä kerralla (sivu 71).
- Jos toistetut nimikkeet voidaan pyyhkiä automaattisesti.
- DVD:t voidaan nimetä tai uudelleen nimetä (sivu 39).

## Huomautus

(VR-muotoisen) DVD-RW-levyn toistoluettelon nimikkeitä ei voi suojata.

## Jakson pyyhkiminen (Pyyhi luku)

HDD -RWVR

Kunkin jakson pienoiskuva näkyy. Nimikkeen osa voidaan valita helposti pyyhittäväksi. Huomaa, että jakson pyyhkimistä ei voi peruuttaa.

**1 Tee kohdan ”Nimikkeen pyyhkiminen ja editoiminen”, vaiheessa 2 valinta ”Pyyhi luku” ja paina ENTER-painiketta.**

**2 Valitse jakson pienoiskuva ←/→ avulla ja paina ENTER-painiketta.**

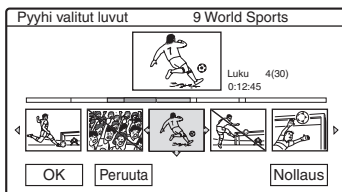

- Jos haluat peruuttaa valinnan, paina ENTER-painiketta uudelleen.
- Jos haluat pyyhkiä useita jaksosia, toista vaihe 2.
- Jos haluat poistaa kaikki valinnat, valitse ”Nollaus”.

**3 Valitse ”OK” ja paina ENTER-painiketta.** Vahvistuspyyntö näkyy.

**4 Valitse ”Kyllä” ja paina ENTER-painiketta.**

## Pyyhkii nimikkeen osan (A-B-pyyhintä)

HDD +RW -RWVR

Nimikkeen osa (kohtaus) voidaan valita pyyhittäväksi. Huomaa, että nimikkeen kohtauksen pyyhkimistä ei voi peruuttaa.

**1 Tee kohdan ”Nimikkeen pyyhkiminen ja editoiminen”, vaiheessa 2 valinta ”A-B-poisto” ja paina ENTER-painiketta.**

Kohdan A asetustenäyttö näkyy.

- Jos haluat palata nimikkeen alkuun, paina **II** -painiketta ja paina sitten **◀◀** -painiketta.

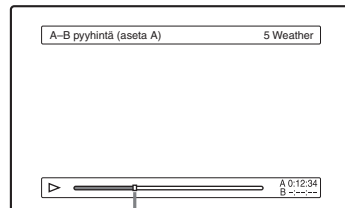

Toistokohta

**2 Valitse kohta A painamalla ◀◀/▶▶ -painiketta. Paina sitten ENTER-painiketta.**

Kohdan B asetustenäyttö näkyy.

**3 Valitse kohta B painamalla ◀◀/▶▶ -painiketta. Paina sitten ENTER-painiketta.**

Vahvistuspyyntö näkyy.

- Jos haluat asettaa joko kohdan A tai B, valitse ”Muuta A” tai ”Muuta B” ja siirry vaiheeseen 2 tai 3.
- Jos haluat esikatsella nimikkeen ilman pyyhittäviä kohtauksia, valitse ”Esikatselu” (muut kuin DVD+RW-levyt).

**4 Valitse ”OK” ja paina ENTER-painiketta.**

Kohtaus pyyhkiytyy ja näytössä kysytään, haluatko pyyhkiä toisen kohtauksen.

- Jatka tekemällä valinta ”Kyllä” ja toista vaiheesta 2 alkaen.
- Lopeta tekemällä valinta ”Ei”.

## Vihje

Jaksomerkki asetetaan kohtauksen pyyhkimisen jälkeen. Jaksomerkki jakaa nimikkeen merkin eri puolilla oleviin erillisiin jaksoihin.

## 🔊 Huomautuksia

- Kuvan tai äänen toisto voi katketa hetkellisesti kohdassa, josta nimikkeen osa pyyhittään.
- Alle viiden sekunnin pituisia osia ei voi pyyhkiä.
- DVD+RW-levyillä pyyhitty osa voi poiketa hieman valituista kohdista.

## Useiden nimikkeiden pyyhkiminen (Pyyhi nimikkeet)

HDD +RW -RWVR -RW<sub>Video</sub> +R -R

TOOLS-valikon avulla voidaan valita useita nimikkeitä pyyhittäväksi kerralla.

- 1 Paina TITLE LIST -painiketta.
- 2 Paina TOOLS tehdäksesi valinnan ”Pyyhi nimikkeet” ja paina ENTER-painiketta. Pyyhittävien nimikkeiden valintanäyttö näkyy.
- 3 Valitse nimike ja paina ENTER-painiketta. Valitun nimikkeen viereisessä valintaruudussa näkyy valintamerkki.
  - Jos haluat poistaa valintamerkin, paina ENTER-painiketta uudelleen.
  - Jos haluat poistaa kaikki valintamerkit, valitse ”Nollaus”.

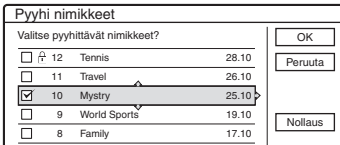

- 4 Toista vaihetta 3 valitaksesi kaikki pyyhittävät nimikkeet.
- 5 Kun nimikkeiden valinta on valmis, valitse ”OK” ja paina ENTER-painiketta. Pyyhittävien nimikkeiden luettelo näkyy vahvistusta varten.
  - Jos haluat muuttaa valintaa, valitse ”Muuta” ja toista vaiheesta 3.
- 6 Valitse ”OK” ja paina ENTER-painiketta. Nimikkeet pyyhkiytyvät.

## Nimikkeen jakaminen (Jaa)

HDD -RWVR \*

Jos haluat kopioida pitkän nimikkeen levyllä kuvan laatua heikentämättä, jaa nimike kahdeksi lyhyemmäksi nimikkeeksi. Huomaa, että nimikkeen jakamista ei voi peruuttaa.

\* (VR-muotoisilla) DVD-RW-levyillä voidaan jakaa vain toistoluettelon nimikkeet.

- 1 Paina TITLE LIST -painiketta. Paina tarvittaessa TOOLS-painiketta ja valitse ”Original” tai ”Playlist” TOOLS-valikosta vaihtaaksesi nimikeluettelo.
- 2 Valitse nimike ja paina ENTER-painiketta. Alavalikko näkyy.
- 3 Valitse ”Jaa” ja paina ENTER-painiketta. Jakokohdan asetusnäyttö näkyy. Nimikkeen toisto alkaa taustalla.
  - Jos haluat palata nimikkeen alkuun, paina **||** -painiketta ja paina sitten **◀◀** -painiketta.

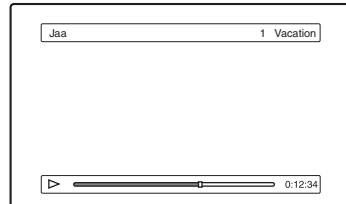

- 4 Valitse jakokohta painamalla **◀◀/▶▶** -painiketta. Paina sitten ENTER-painiketta. Vahvistuspyyntö näkyy.
  - Jos haluat muuttaa jakokohtaa, valitse ”Muuta”.
- 5 Valitse ”OK” ja paina ENTER-painiketta. Nimikkeen nimen syöttönäyttö näkyy.
  - Jos haluat käyttää nimikkeelle samaa nimeä kuin aiemmin, valitse ”Ei”.
- 6 Valitse ”Kyllä” ja paina ENTER-painiketta syöttääksesi uuden nimen. Noudata ohjeita sivulla 37. Kun uusi nimi on syötetty, nimike jakautuu kahdeksi.

## Levyn kaikkien nimikkeiden pyyhkiminen

HDD +RW -RWVR -RWVideo +R -R

- 1** Paina **TOOLS** tehdäksesi valinnan ”Levytiedot” ja paina **ENTER**-painiketta. ”Levytiedot” -näyttö näkyy.
- 2** Valitse ”Pyyhi kaikki” ja paina **ENTER**-painiketta.
- 3** Valitse ”OK” ja paina **ENTER**-painiketta. Levyn kaikki nimikkeet pyyhkiytyvät (lukuun ottamatta suojattuja nimikkeitä).

## Nimikkeiden pyyhkiminen levytilan vapauttamiseksi (Levykartta)

+RW -RWVideo

Tallennettaessa DVD+RW tai (Videomuotoiselle) DVD-RW-levylle, tallennin etsii suurinta vapaata tilaa ja tallentaa tähän. Tarkista levyn tila ennen aloittamista Disc Mapin avulla ja pyyhi nimikkeitä luodaksesi riittävän suuren tilan tallennukselle.

- 1** Aseta levy paikalleen ja paina **TITLE LIST** -painiketta.
- 2** Paina **TOOLS** tehdäksesi valinnan ”Levykartta” ja paina **ENTER**-painiketta. ”Levykartta” -näyttö näkyy.
  - Tarkista vapaa tila valitsemalla alue painamalla **←/→** -painiketta.

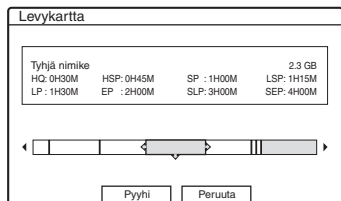

- Jos **←** tai **→** näkyy ruudun jommallakummalla puolella, ruutua voidaan rullata sivuittain painamalla **←/→**.

- 3** Valitse nimike painamalla **←/→** -painiketta. Paina sitten **ENTER**-painiketta. Pyyhittävien nimikkeiden valintanäyttö näkyy.
  - Jos haluat peruuttaa valinnan, paina **ENTER**-painiketta uudelleen.
  - Jos haluat pyyhkiä muita nimikkeitä, toista vaihe 3.

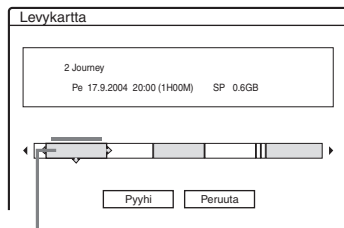

Valittu nimike

- 4** Valitse ”Pyyhi” ja paina **ENTER**-painiketta. Vahvistuspyyntö näkyy.
- 5** Valitse ”OK” ja paina **ENTER**-painiketta. Valitut nimikkeet pyyhkiytyvät, mikä vapauttaa levytilaa.
  - Jos haluat muuttaa valintaa, valitse ”Muuta”.

## Jaksojen luominen manuaalisesti

HDD -RWVR

Jaksoimerkki voidaan asettaa haluttuun kohtaan toiston tai tallennuksen aikana.

### Paina **CHAPTER MARK** -painiketta kohdassa, josta haluat jakaa nimikkeen jaksoihin.

Joka kerta kun painiketta painetaan, ”Merkitsee ...” näkyy ruudulla ja merkin vasemmalla ja oikealla puolella olevat kohtaukset muodostavat erilliset jaksot.

### Jaksoimerkkien pyyhkiminen

Kaksi jaksoa voidaan yhdistää pyyhkimällä jaksoimerkit toiston aikana.

Paina **◀◀/▶▶** -painiketta etsiäksesi jaksonumero. Kun pyyhittävän jaksoimerkin sisältävä jakso on näytössä, paina **CHAPTER MARK ERASE** -painiketta.

Valittuna oleva jakso yhdistyy edeltävän jakson kanssa.

## ⚡ Huomautuksia

- Kaikki syötetyt jaksomerkit pyyhkiytyvät kopioinnin yhteydessä.
- Jos haluat asettaa jaksomerkin manuaalisesti tallennuksen aikana, aseta ”Ominais.” asetuksen ”Autom. Kappalejako” -valinnaksi ”Pois”.

# Toistoluettelon luominen ja editoiminen

HDD -RWVR

Toistoluettelon editointi mahdollistaa editoinnin ja uudelleen editoinnin ilman muutoksia varsinaiseen tallennukseen. Enintään 97 toistoluettelon nimikettä voidaan luoda.

## ⚡ Huomautus

Kun alkuperäisestä nimikkeestä on luotu toistoluettelon nimike, alkuperäistä nimikettä ei voi pyyhkiä eikä editoida.

**1** Paina TITLE LIST -painiketta.

**2** Paina TOOLS tehdäksesi valinnan ”Luo toistolista” ja paina ENTER-painiketta.

Luo toistolista		
Valitse nimike alkaaksesi sieppauksen.		
ORIGINAL		
12	Tennis	28.10
11	Travel	26.10
10	Mystery	25.10
9	World Sports	19.10
8	Family	17.10
7	Nature	15.10

**3** Valitse toistoluettelon nimikkeeseen lisättävä nimike ja paina ENTER-painiketta.

Alavalikko näkyy.

”Sieppaa”: Lisää nimikkeen osan toistoluettelon nimikkeeseen yhtenä kohtauksena.

”Sieppaa kaikki”: Lisää koko nimikkeen toistoluettelon nimikkeeseen yhtenä kohtauksena. Kun olet siepannut nimikkeen, siirry vaiheeseen 8.



#### 4 Valitse ”Sieppaa” ja paina ENTER-painiketta.

Aloituskohdan asetusnäyttö näkyy. Nimikkeen toisto alkaa taustalla.

- Jos haluat palata nimikkeen alkuun, paina **⏮** -painiketta ja paina sitten **⏪** -painiketta.

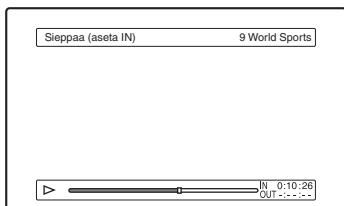

#### 5 Valitse aloituskohta painamalla **⏮**/**⏭** -painiketta. Paina sitten ENTER-painiketta.

Lopetuskohdan asetusnäyttö näkyy ja nimikkeen toisto jatkuu taustalla.

#### 6 Valitse lopetuskohta painamalla **⏮**/**⏭** -painiketta. Paina sitten ENTER-painiketta.

Vahvistuspyyntö näkyy.

Jos halut palauttaa aloitus- tai lopetuskohdan, valitse ”Muuta IN” tai ”Muuta OUT” ja toista vaihe 5 tai 6. Jos haluat nähdä valitun kohtauksen, valitse ”Esikatselu”.

#### 7 Tee valinnat ”OK” ja ENTER.

Kohtausluettelon valikko näkyy yhdessä kaikkien valittujen kohtausten kanssa.

Valitun kohtauksen kokonaiskesto Kohtausten kokonaisuus

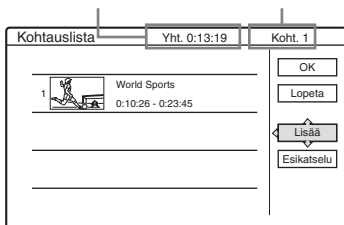

- Jos haluat lisätä kohtauksia, valitse ”Lisää” ja siirry vaiheeseen 3.
- Jos haluat esikatsella kaikki siepatut kohtaukset luettelon mukaisessa järjestyksessä, valitse ”Esikatselu”.

#### 8 Valitse uudelleen editoitava kohtaus ja paina ENTER-painiketta.

Alavalikko näkyy.

”Siirrä”: Muuttaa kohtausjärjestystä.

”Pyyhi”: Pyyhkii kohtauksen. Valinta peruuntuu.

”Esikatsele”: Näyttää kohtausten pienoiskuvat.

”Muuta IN”: Mahdollistaa aloituskohdan muuttamisen ja vaiheesta 5 toistamisen.

”Muuta OUT”: Mahdollistaa lopetuskohdan muuttamisen ja vaiheesta 6 toistamisen.

#### 9 Kun kohtausluettelon editointi on valmis, valitse ”OK” ja paina ENTER-painiketta.

Nimikkeen nimen syöttönäyttö näkyy. Jos haluat syöttää uuden nimen, valitse ”Syötä” (sivu 37).

#### 10 Valitse ”OK” käyttäaksesi oletusnimeä ja paina ENTER-painiketta.

#### Toistoluettelon nimikkeen toistaminen

Paina TOOLS-painiketta, kun nimikeluettelon valikko on päällä. Valitse sitten ”Playlist” ja paina ENTER-painiketta. Kun nimikeluettelon (toistoluettelon) valikko näkyy, valitse nimike ja paina **▷** -painiketta.

#### 💡 Vihje

Kun toistoluettelon nimike on luotu, aloitus- ja lopetuskohdista tulee jaksomerkkejä ja kustakin kohtauksesta tulee jakso.

#### ⚠️ Huomaus

Kuva voi pysähtyä hetkeksi toistettaessa editoitua kohtautta.

### Toistoluettelon nimikkeen siirtäminen (Muuta järjestys)

#### -RWvR

Toistoluettelon nimikejärjestystä voi muuttaa nimikeluettelossa (toistoluettelossa).

#### 1 Kytke nimikeluettelon (toistoluettelon) valikko päälle painamalla TITLE LIST -painiketta.

Jos nimikeluettelon (alkuperäinen) valikko näkyy, paina TOOLS-painiketta ja valitse ”Playlist”.

- 2** Valitse siirrettävä nimike ja paina ENTER-painiketta.  
Alavalikko näkyy.
- 3** Valitse ”Muuta järjestys” ja paina ENTER-painiketta.

Muuta järjestys		
1	Vacation	15.9
Mihin haluat siirtää tämän nimikkeen?		
2	Journey	17.9

- 4** Valitse nimikkeen uusi sijainti painamalla ↑/↓ -painiketta. Paina sitten ENTER-painiketta.  
Nimike siirtyy uuteen paikkaan.

## Useiden toistoluettelon nimikkeiden yhdistäminen (Yhdistä)

HDD -RWVR

- 1** Kytke nimikeluettelon (toistoluettelon) valikko päälle painamalla TITLE LIST -painiketta.  
Jos nimikeluettelon (alkuperäinen) valikko näkyy, paina TOOLS-painiketta ja valitse ”Playlist”.
- 2** Paina TOOLS tehdäksesi valinnan ”Yhdistä” ja paina ENTER-painiketta.  
Nimikkeiden valintanäyttö näkyy.
- 3** Valitse nimike ja paina ENTER-painiketta.  
Nimikkeen valintajärjestyksen osoittava numero näkyy.  
Jos haluat peruuttaa valinnan, paina ENTER-painiketta uudelleen.

Yhdistä		
Valitse yhdistettävät nimikkeet.		
4	Yacht	25.9
3	Cruising	25.9
2	Journey	17.9
1	Vacation	15.9

- 4** Toista vaihetta 3 valitaksesi kaikki yhdistettävät nimikkeet.  
Jos haluat peruuttaa kaikki valinnat, valitse ”Nollaus”.

- 5** Valitse ”OK” ja paina ENTER-painiketta.  
Yhdistettävien nimikkeiden luettelo näkyy.  
Jos haluat muuttaa valintaa, valitse ”Muuta” ja siirry vaiheeseen 3.

Yhdistä		
Yhdistä nimikkeet seuraavassa järjestyksessä.		
4	Yacht	25.9
3	Cruising	25.9

- 6** Valitse ”OK” ja paina ENTER-painiketta.  
Valittujen nimikkeiden luettelo näkyy, josta voidaan valita nimikkeen nimi.  
Jos haluat syöttää uuden nimen, valitse ”Syötä teksti” ja noudata sivulla 37 annettuja ohjeita.  
Jos haluat muuttaa valintaa, valitse ”Muuta” ja siirry vaiheeseen 3.
- 7** Valitse nimi ja paina ENTER-painiketta.  
Nimikkeet on yhdistetty.

## ⚠ Huomautus

Jos yhdistettävän nimikkeen jaksojen määrä ylittää rajan, lopussa olevat jaksot yhdistyvät yhdeksi jaksoksi.

## Toistoluettelon nimikkeen jakaminen (Jaa)

HDD -RWVR

Toistoluettelon nimikkeen voi jakaa. Toiminnot löydät sivulta 70.

## Ennen kopiointia

HDD +RW -RWVR -RWVideo +R -R

Tässä osassa ”kopiointi” merkitsee ”sisäiselle kovalevyille (HDD) tallennetun nimikkeen kopiointi toiselle levyille tai päin vastoin”. Kopioitavaksi voidaan valita yksi nimike kerrallaan (Nimikkeen kopiointi – katso kohtaa ”Yksittäisen nimikkeen kopiointi (Nimikkeen kopiointi)” sivulla 77), tai useita nimikkeitä kerralla (Usean nimikkeen kopiointi – katso kohtaa ”Useiden nimikkeiden kopiointi (Kopioi valitut kohtaukset)” sivulla 78). Lue seuraavat molempia kopiointimenetelmiä koskevat ohjeet varotoimista ennen aloittamista.

Jos haluat tallentaa DV IN -liittimeen liitetyltä digitaaliselta videokameralta (vain RDR-HX710/HX910), katso kohtaa ”DV-kopiointi (vain RDR-HX710/HX910)” sivulla 80. Jos haluat tallentaa LINE IN -liittimiin liitetyltä laitteelta, katso kohtaa ”Tallentaminen liitetyltä laitteelta ilman ajastinta” sivulla 53.

### Ennen aloittamista...

- Valitse tarpeidesi mukainen levytyyppi (sivu 8). Tällä tallentimella voidaan tallentaa useille erilaisille levyille.
- Ei ole mahdollista tallentaa DVD+RW, (Video-muotoisen) DVD-RW, DVD+R ja DVD-R-levyiltä sekä varsinaista että lisä-ääntä. Aseta kaksikielisille ohjelmille ”Vaihtoehdot” -asetuksen ”DVD:n 2-kielitalennus” -valinnaksi ”Pää” (oletus) tai ”Subwoofer” (sivu 97).
- Ajastintallennukset ja tahdistetut ajastukset eivät käynnisty kopiointin aikana. Tarkista ajastinluettelo ennen aloittamista nähdäksesi, onko ajastintallennuksia alkamassa kopiointin aikana.
- Jos ”Ominais.” -asetuksen ”Autom. Kappalejako” -valinnaksi on asetettu ”Päällä”, jaksomerkit lisäävät automaattisesti noin 6 minuutin välein kopioitaessa HDD:ltä DVD:lle tai kun tallennin havaitsee kuvan ja äänen muutoksen kopioitaessa DVD:ltä HDD:lle. Kopiointilähteen jaksomerkit eivät säily kopioidussa nimikkeessä.

- Nimike, jossa käytetään useampaa kuvasuhdetta (16:9 tai 4:3):
  - Kopioitaessa HDD:ltä (Video-muotoiselle) DVD-RW-levylle tai DVD-R-levylle kuvakoko määärtyy ”DVD-tallenn. Kuvasuhdte” (sivu 48) -asetuksen perusteella.
  - Kopioitaessa HDD:ltä DVD+RW tai DVD+R-levylle kuvasuhdte on aina 4:3.
  - Kopioitaessa HDD:ltä (VR-muotoiselle) DVD-RW-levylle aluperin tallennettu kuvasuhdte säilyy.

### 🔍 Vihjeitä

- Kopioitaessa toistoluettelon nimike se tallentuu kuten alkuperäinen nimike.
- Kopioitaessa DVD:ltä HDD:lle alkuperäinen kuvasuhdte ja äänen tyyppi säilyvät.

### 📌 Huomautuksia

- Jos haluat toistaa toisella DVD-laitteella kopioidun levyn, viimeistelevy (sivu 40).
- Tallennin ei ehkä toimi kuvatulla tavalla levyn tilasta riippuen. Noudata ruudulla näkyviä ohjeita.
- DVD VIDEO -levyiltä ei voi kopioida HDD:lle.
- Alkuperäiselle tallennetulle nimikkeelle asetettu pienoiskuva (sivu 35) ei säily kopioidulla nimikkeellä.

## Tietoja ”Kopiointilaatu”

Tämä tallennin esittää kopioimalla tapahtuvan tallennuksen näin: ”Kopiointilaatu”. Käytettävissä on kaksi kopiointimenetelmää: pikakopiointi ja tallennusmuodon muuntokopiointi. Lue seuraava ja tee valintasi tarvittavan ajan, levytilan ja kuvan laadun perusteella.

### Pikakopiointi (Pikakopiointi)

HDD → +RW / -RWVR / -RWVideo / +R / -R

Mahdollistaa HDD:lle tallennetun sisällön pikakopiointin DVD:lle (8x-nopeuksinen DVD+RW/6x-nopeuksinen DVD-RW/16x-nopeuksinen DVD+R/16x-nopeuksinen DVD-R tai kunkin levytyypin hitaampi versio) tallennusmuotoa muuttamatta. Aseta kohdassa ”Nimikkeen kopiointi” tai ”Kopioi valitut kohtaukset” -näytössä ”Kopiointilaatu” -valinnaksi ”Pika” (sivu 77). Valintaa ”Pika” ei voi tehdä, jos valittuna on nimikkeitä, joita ei voi pikakopioida (kuten alla kohdassa ”Huomautuksia” esitetyt nimikkeet). Tarvittava vähimmäisaika (likimääräinen) käy ilmi seuraavasta.

HDD:ltä DVD:lle pikakopioimiseen tarvittavat ajat (60 minuutin ohjelma)\*<sup>1</sup>

Nopeus* <sup>2</sup>	6x	6x* <sup>3</sup>	8x* <sup>4</sup>	8x* <sup>4</sup>	2,4x
Tallennus- muoto	Pika DVD-RW	Pika DVD+ RW	Pika DVD-R	Pika DVD+R	DVD+R (Kaksiker- roksinen)
HQ	10 min.	10 min.	8 min.	8 min.	25 min.
HSP	6 min. 40 sek.	6 min. 40 sek.	5 min.	5 min.	16 min. 40 sek.
SP	5 min.	5 min.	3 min. 45 sek.	3 min. 45 sek.	12 min. 30 sek.
LSP	4 min.	4 min.	3 min.	3 min.	10 min.
LP	3 min. 20 sek.	3 min. 20 sek.	2 min. 30 sek.	2 min. 30 sek.	8 min. 20 sek.
EP	2 min. 30 sek.	2 min. 30 sek.	2 min.	2 min.	6 min. 15 sek.
SLP	1 min. 40 sek.	60 min.* <sup>5</sup>	1 min. 15 sek.	60 min.* <sup>5</sup>	60 min.* <sup>5</sup>
SEP	1 min. 15 sek.	60 min.* <sup>5</sup>	56 sek.	60 min.* <sup>5</sup>	60 min.* <sup>5</sup>

\*<sup>1</sup> Yllä olevan taulukon arvot ovat viitteellisiä. Todelliseen kopiointiaikaan on lisättävä levyn hallintatietojen ja muiden tietojen luomiseen kuluva aika.

\*<sup>2</sup> Tämä on tämän tallentimen suurin tallennusnopeus. Arvo voi vaihdella riippuen levyn kunnosta. Lisäksi tämä tallennin ei ehkä voi tallentaa suurimmalla nopeudella levyille, jotka tukevat enimmäisnopeuden ylittävää nopeutta.

\*<sup>3</sup> Tämän tallentimen suurin levynopeus on 6x käytettäessä 6x-nopeuksisia DVD+RW-levyjä.

\*<sup>4</sup> Tämän tallentimen levynopeus on 8x käytettäessä 8x-nopeuksisia DVD+R/DVD-R-levyjä.

\*<sup>5</sup> Pikakopiointia ei voi käyttää kopioitaessa DVD+RW tai DVD+R-levylle SLP tai SEP-muodossa tallennettua nimikettä.

## Huomautuksia

- Pikakopiointia ei voi käyttää seuraaville nimikkeille:
  - HQ+ -muodossa tallennetut nimikkeet.
  - Sekä varsinaisen että lisä-äänen sisältävät nimikkeet (pois lukien (VR-muotoiset) DVD-RW-levyt).
  - Sekoitetulla kuvasuhteella (4:3, 16:9 tms.) tallennetut nimikkeet (pois lukien (VR-muotoiset) DVD-RW-levyt).
- Kun kopioidaan (Video-muotoiselle) DVD-RW/ DVD+RW/DVD+R/DVD-R-levylle, levyille voi jäädä editoitujen nimikkeiden jäänteitä. Jos editoit nimikettä, käytä tallennusmuodon muuntokopiointia. Tämä tasoiittaa kohtausten välissä olevat tauot.
- DVD+R DL -levylle kopioitaessa video voi pysähtyä hetkeksi kohdassa, jossa kerrosta vaihdetaan.

## Tallennusmuodon muuntokopiointi



Mahdollistaa kopioinnin HDD:ltä DVD:lle ja päin vastoin kopiointimuodolla, joka poikkeaa alkuperäisestä tallennuksesta. Esimerkiksi HQ-nimike (tietomäärä on suuri) voidaan kopioida SP-muotoon, jolloin tietomäärä pienenee, mikä säästää tilaa useammille nimikkeille.

Valitse alkuperäisestä tallennuksesta poikkeava muoto kohdan ”Kopiointilaatu” vaiheissa ”Yksittäisen nimikkeen kopiointi (Nimikkeen kopiointi)” sivulla 77 tai ”Useiden nimikkeiden kopiointi (Kopioi valitut kohtaukset)” sivulla 78. Kun HDD:lle HQ tai HQ+ -muodossa tallennettua nimike muunnetaan toiseen muotoon, tallennin valitsee automaattisesti sopivan bittinopeuden säilyttäen näin alkuperäisen kuvan laadun mahdollisimman tarkkaan.

## Huomaus

Kuvan laatu ei parane, vaikka nimike muunnetaan paremman kuvalaadun tallennusmuotoon.

## Kopiointirajoitukset

Elokuvia ja muita DVD-videoita ei voi kopioida HDD:lle. Lisäksi kopioitaessa kopioinnin estosignaalin sisältäviä kohtauksia DVD:ltä HDD:lle tallentuu vain harmaa, tyhjä ruutu.

Kopioinnin estosignaaliit	Kopiointi
Vapaasti kopioitavissa (Ei kopioinnin estosignaalia)	
Kopioitavissa kerran	

\* Vain CPRM-yhteensopivat (VR-muotoiset) DVD-RW-levyt  
CPRM (Content Protection for Recordable Media) on kuvien tekijänoikeuksia suojaava koodaustekniikka.

## Siirto

**HDD** → **-RWVR**

”Kopioi kerran” kopioinnin estosignaalin sisältävät nimikkeet voi siirtää vain HDD:ltä (VR-muotoiselle) DVD-RW-levylle\* (kun nimike on siirretty, alkuperäinen nimike pyyhkiytyy HDD:ltä). ”Siirto” tapahtuu samalla tavalla kuin kopiointi (sivu 77). ”Kopioi kerran” kopioinnin estosignaalin sisältävät nimikkeet tunnistaa **COPY**-merkinnästä.

### **Huomautuksia**

- Seuraavia HDD:llä olevia nimikkeitä ei voi siirtää.
  - Suojatut nimikkeet
  - Toistoluettelon nimikkeet
  - Toistoluettelosta viitatus alkuperäiset nimikkeet
- Jos siirto pysäytetään ennen valmistumista, nimikettä ei pyyhitä HDD:ltä.

\* Vain CPRM-yhteensopivat (VR-muotoiset) DVD-RW-levyt.

## Kopiointi

**HDD** **+RW** **-RWVR** **-RWVideo** **+R** **-R**

### Yksittäisen nimikkeen kopiointi (Nimikkeen kopiointi)

- 1 Aseta paikalleen DVD, jolta tai jolle aiot kopioida.**
- 2 Valitse lähde painamalla HDD tai DVD-painiketta.**
- 3 Käynnistä nimikeluettelon valikko painamalla TITLE LIST -painiketta.**
- 4 Valitse nimike ja paina ENTER-painiketta.**  
Alavalikko näkyy.
- 5 Valitse ”Kopiointi” ja paina ENTER-painiketta.**  
Kopiointimuodon valintanäyttö näkyy. Vahvistusilmoitus näkyy, jos nimikeluettelosta valitaan nimike, jolla on **COPY** (sivu 77).  
Kun haluat ”Siirtää”, valitse ”Kyllä”.

Kopiointi (HDD ↔ DVD)

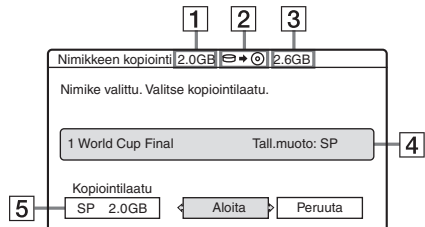

- 1** Nimikkeen koko (likimäärin)
  - 2** Kopioinnin suunta
  - 3** Kopiointilevyllä oleva vapaa tila (likimäärin)
  - 4** Kopioitavan nimikkeen tiedot
  - 5** Kopiointimuoto ja kopioinnin jälkeen jäljellä oleva tila (likimäärin)
- 6 Valitse ”Kopiointilaatu”.**

## 7 Valitse kopiointimuoto painamalla **↑/↓**-painiketta.

Pika\* → HQ → HSP → SP → LSP  
↑ SEP ← SLP ← EP ← LP ←

\* Näkyy, jos nimikkeelle voidaan käyttää pikakopiointia (sivu 75).

## 8 Valitse ”Aloita” ja paina **ENTER**-painiketta.

Kopiointimerkintä näkyy etupaneelin näytössä (sivu 36).

### Kopiointimuodon säätäminen automaattisesti (Auto Dub)

Jos kohdelevyllä ei ole tarpeeksi tilaa, tallennin valitsee automaattisesti alhaisemman kuvalaadun kopiointimuodon käytettävissä olevan tilan mukaan. Jos tila ei riitä valitulle tallennusmuodolle, seuraava ilmoitus näkyy vaiheen 8 jälkeen.

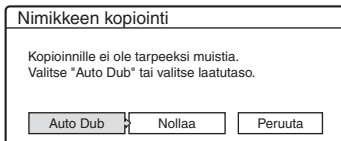

Valitse ”Auto Dub” ja paina **ENTER**-painiketta aloittaaksesi kopioinnin. Jos haluat valita toisen kopiointimuodon manuaalisesti, valitse ”Nollaa” ja siirry vaiheeseen 7.

### Kopioinnin pysäyttäminen

Paina **TOOLS** tehdäksesi valinnan ”Lopeta kopiointi” ja paina **ENTER**-painiketta. Kun näet vahvistuspyynnön, valitse ”Kyllä” ja paina **ENTER**-painiketta.

### 🔧 Vihjeitä

- Jos tila ei vielä riitä valitulle kopiointimuodolle, pyyhi nimikkeen tarpeettomat osat tai vapauta levytilaa pyyhkimällä nimikkeitä (sivu 71).
- Tallentimen voi sammuttaa kopioinnin aikana. Tallennin kopioi loppuun, vaikka se sammutetaan.

## Useiden nimikkeiden kopiointi (Kopioi valitut kohtaukset)

Enintään 30 valittua nimikettä voidaan kopioida samalla kertaa. Kullekin nimikkeelle voidaan valita kopiointimuoto.

- 1 Aseta paikalleen DVD, jolta tai jolle aiot kopioida.
- 2 Valitse lähde painamalla **HDD** tai **DVD**-painiketta.
- 3 Käynnistä nimikeluettelon valikko painamalla **TITLE LIST**-painiketta.
- 4 Paina **TOOLS**-painiketta tehdäksesi valinnan ”Kopioi valitut nimikk.” ja paina **ENTER**-painiketta.



- 5 Valitse kopioitavat nimikkeet haluamassasi järjestyksessä ja paina **ENTER**-painiketta.

Nimikkeet numeroidaan valitussa järjestyksessä. Jos haluat peruuttaa valinnan, paina **ENTER**-painiketta uudelleen.

Vahvistusilmoitus näkyy, jos nimikeluettelosta valitaan nimike, jolla on **COPY** (sivu 77).

Kun haluat ”Siirtää”, valitse ”Kyllä”.

- 6 Valitse kaikki kopioitavat nimikkeet toistamalla vaihetta 5.

Jos haluat tehdä muutoksia nimikkeisiin, valitse ”Asetukset” (katso alla ”Muutosten tekeminen nimikkeisiin”). Jos haluat peruuttaa kaikki valinnat, valitse ”Nollaa” ja siirry vaiheeseen 5.

- 7 Valitse ”Aloita” ja paina **ENTER**-painiketta.

Kopiointimerkintä näkyy etupaneelin näytössä (sivu 36).

## Muutosten tekeminen nimikkeisiin

Kunkin valitun nimikkeen yksityiskohtaisia asetuksia voidaan muuttaa usean nimikkeen kopioinnin aikana.

- 1 Tee vaiheen 6 kohdassa ”Useiden nimikkeiden kopiointi (Kopioi valitut kohtaukset)” sivulla 78 valinta ”Asetukset” ja paina ENTER-painiketta. Seuraava näyttö näkyy säätöjen tekemistä varten. Jos haluat valita nimikkeet uudelleen valitse ”Muuta” ja siirry edellä kohtaan ”Useiden nimikkeiden kopiointi (Kopioi valitut kohtaukset)” vaiheeseen 5. Jos haluat tallentimen säätävän tallennusmuotoa siten, että kaikki valitut nimikkeet mahtuvat, valitse ”Autom.”.

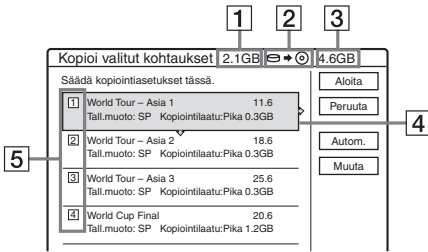

- 1 Valittujen nimikkeiden yhteiskoko
- 2 Kopioinnin suunta
- 3 Kopiointilevyllä oleva vapaa tila (likimäärin)
- 4 Kopioitavan nimikkeen tiedot (nimikkeen nimi, alkuperäinen tallennusmuoto, kopiointimuoto ja tietojen koko kopioinnin jälkeen)
- 5 Kopiointijärjestys

- 2 Valitse säädettävä nimike ja paina ENTER-painiketta. Alavalikko näkyy. ”Kopiointitila”: Valitsee kopiointimuodon kullekin nimikkeelle (sivu 75). ”Muuta järjestys”: Siirtää nimikkeen kopiointijärjestyksen muuttamiseksi. Paina ↑/↓ -painiketta valitaksesi uuden sijainnin. Paina sitten ENTER-painiketta. ”Peruuta”: Peruuttaa nimikkeen valinnan. Nimike suljetaan pois kopioinnista.
- 3 Valitse vaihtoehto ja paina ENTER-painiketta.

- 4 Kun säädöt on tehty valmiiksi, valitse ”Aloita” ja paina ENTER-painiketta.

## Kopiointimuodon säätäminen automaattisesti (Auto Dub)

Jos kohdelevyllä ei ole tarpeeksi tilaa, tallennin valitsee automaattisesti alhaisemman kuvalaadun kopiointimuodon käytettävissä olevan tilan mukaan. Kaikille nimikkeille asetetaan sama kopiointimuoto. Jos levytilaa ei riitä valitulle kopiointimuodolle, seuraava näyttö näkyy vaiheen 8 jälkeen kohdassa ”Useiden nimikkeiden kopiointi (Kopioi valitut kohtaukset)” sivulla 78.

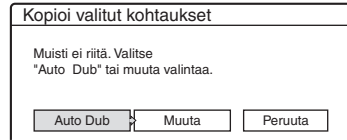

Valitse ”Auto Dub” ja paina ENTER-painiketta. Jos valittuna on vain yksi nimike, valitse ”OK”.

## Kopioinnin pysäyttäminen

Paina TOOLS tehdäkseen valinnan ”Lopeta kopiointi” ja paina ENTER-painiketta. Kun näet vahvistuspyynnön, valitse ”Kyllä” ja paina ENTER-painiketta.

## 🔧 Vihjeitä

- Tallentimen voi sammuttaa kopioinnin aikana. Tallennin kopioi loppuun, vaikka se sammutetaan.
- Useiden nimikkeiden kopiointi voidaan aloittaa valitsemalla järjestelmävalikosta ”KOPIOINTI”.

## DV-kopiointi (vain RDR-HX710/HX910)

# Ennen DV-kopiointia

Tässä osassa selostetaan kopiointi digitaalisella videokameralla etupaneelin DV IN -liittimen kautta. Jos haluat kopioida LINE IN -liittimen kautta, katso kohtaa ”Tallentaminen liitettyltä laitteelta ilman ajastinta” sivulla 53.

### Jos haluat tallentaa DV IN -liittimestä

Tämän tallentimen DV IN -liitin on i.LINK-standardin mukainen. Mikä tahansa muu i.LINK (DV) -liittimellä varustettu laite voidaan liittää digitaalisen signaalin liittämistä varten. Noudata kohdan ”Valmistautuminen DV-kopiointiin” ohjeita ja siirry sitten kopiointia koskevaan osaan. Kun haluat lisätä i.LINK koskevia tietoja, katso kohtaa ”Tietoja i.LINK (vain RDR-HX710/HX910)” sivulla 108.

### ⚡ Vihje

Jos aiot editoida levyä lisää kopiointin jälkeen, käytä DV IN -liitintä tallentaaksesi (VR-muotoiselle) DVD-RW tai HDD-levylle.

## Valmistautuminen DV-kopiointiin

Tallentimen DV IN -liittimeen voidaan liittää digitaalinen videokamera DV/Digital 8 -formaatin kasetille tallentamista tai editointia varten. Toiminta on suoraviivaista, koska tallennin pikakelaa kasettia eteen ja taakse itsestään. Digitaalista videokameraa ei tarvitse ohjata erikseen. Tee seuraavat toimet aloittaaksesi tämän tallentimen ”DV-editointi” -toimintojen käytön. Katso ennen liittämistä myös digitaalisen videokameran mukana toimitettua ohjekirjaa.

### ⚡ Huomautuksia

- DV IN -liitin on vain tuloa varten. Se ei lähetä signaalia.
- DV IN -liitintä ei voi käyttää, kun:
  - digitaalinen videokamera ei toimi tämän tallentimen kanssa. Liitä kamera LINE IN -liittimeen ja noudata kohdan ”Tallentaminen liitettyltä laitteelta ilman ajastinta” sivulla 53 olevia ohjeita.
  - tulosignaali ei ole DVC-SD-formaatissa. Älä liitä MICRO MV -formaatin digitaalista videokameraa, vaikka siinä on i.LINK-liitin.
  - kasetilla olevat kuvat sisältävät kopiointin estosignaalin, joka rajoittaa tallentamista.
- Jos haluat toistaa levyn toisella DVD-laitteella, viimeistelevy (sivu 40).

### Liitännät

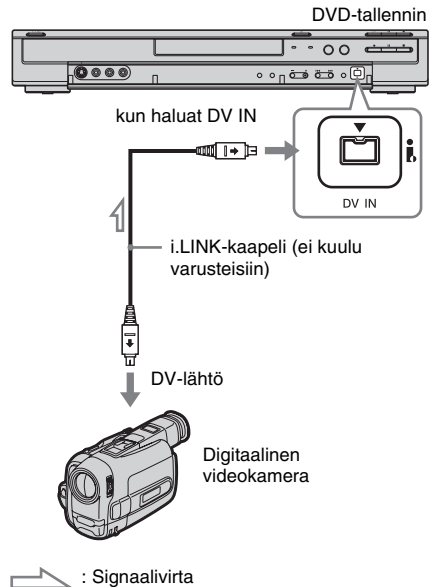

## 1 Paina HDD tai DVD-painiketta valitaksesi tallennuskohteen.

Jos teet valinnan DVD, aseta paikalleen levy (katso kohtaa ”Levyn asettaminen paikalleen” sivulla 30).

## 2 Aseta digitaaliseen videokameraan DV/Digital 8 -formaatin lähdekasetti.

Jotta tallennin tallentaisi tai editoisi, digitaalisen videokamera tulee asettaa videon toistomuodolle.



### 3 Painele kaukosäätimen INPUT SELECT -painiketta tehdxkesi valinnan "DV".

Etupaneelin näyttö vaihtuu seuraavasti:

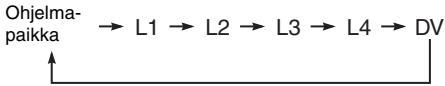

### 4 Painele kaukosäätimen REC MODE -painiketta valitaksesi tallennusmuodon.

Tallennusmuoto vaihtuu seuraavasti:

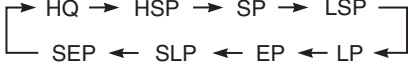

Jos haluat lisätietoja tallennusmuodosta, katso sivua 42.

### 5 Paina kaukosäätimen TOOLS-painiketta tehdxkesi valinnan "DV-audiotulo".

**Paina sitten ENTER-painiketta. Valitse sitten audiotulon asetus.**

"Stereo1" (oletus): Tallentaa vain alkuperäisen äänen. Valitse tämä normaalisti kopioidessasi DV-formaatin kasettia.

"Mix": Tallentaa sekä stereo 1:n että 2:n.

"Stereo2": Tallentaa vain lisä-äänen.

Valitse "Mix" tai "Stereo2" vain, jos olet lisännyt toisen äänikanavan digitaalisella videokameralla tallentaessasi.

Voit aloittaa kopioinnin. Valitse jokin seuraavien sivujen kopiointimenetelmistä.

### ⚡ Huomautuksia

- Tallentimeen ei voi liittää yhtä useampaa digitaalista videolaitetta.
- Tallenninta ei voi ohjata muulla laitteella eikä toisella saman mallisella tallentimella.
- Tallennuspäivää, kellonaikaa ja kasetin muistin tietoja ei voi tallentaa levyille.
- Jos tallennetaan DV/Digital 8 -formaatin kasetilta, jolle on tallennettu useita ääniraitoja kuten useita näyttөөntotataajuuksia (48 kHz, 44,1 kHz tai 32 kHz) sisältävältä kasetilta, ääntä ei kuulu lainkaan tai se on luonnoton toistettaessa levyn kohta, jossa näyttөөntotataajuus vaihtuu.
- Jotta voisit käyttää tämän tallentimen "Autom. Kappalejako" -asetusta (sivu 82), aseta digitaalisen videokameran kello oikeaan aikaan ennen kuvaamista.
- Tallennettu kuva voi häiriintyä hetkeksi, jos lähdekuvan koko muuttuu tai jos kasetille ei ole tallennettu mitään.

### 💡 Vihjeitä

- Tallentimen voi sammuttaa kopioinnin aikana. Tallennin kopioi loppuun, vaikka se sammutetaan.
- Tallennuskuvan asetuksia voidaan säätää ennen tallennusta. Katso kohtaa "Tallennuskuvan laadun ja koon säätäminen" sivulla 48.

# Kokonaisen DV-formaatin kasetin tallentaminen (Yhden painikkeen kopiointi)

HDD +RW -RWVR -RW<sub>Video</sub> +R -R

DV/Digital 8 -formaatin kasetin sisältö voidaan tallentaa levyille yhdellä tallentimen ONE-TOUCH DUB -painikkeen painalluksella. Tallennin ohjaa digitaalista videokameraa koko toimituksen ajan tallennuksen valmistumiseen saakka.

## ◆ Kuinka jaksot luodaan

HDD:lle tai DVD:lle kopioidusta sisällöstä muodostuu yksi nimike. Kun ”Ominais.” -asetuksen kohdan ”Autom. Kappalejako” -valinnaksi on asetettu ”Päällä”, tämä nimike jakautuu jaksoihin. Kopioitaessa HDD:lle tai (VR-muotoiselle) DVD-RW-levylle, kasetin kustakin kuvausjaksosta tulee jaksolle levyille. Muilla levyillä tallennin jakaa nimikkeen jaksoksi noin 6 minuutin välein.

## Tee kohdan ”Valmistautuminen DV-kopiointiin” sivulla 80 vaiheet 1 - 5 ja paina tallentimen ONE-TOUCH DUB -painiketta.

Tallennin pikakelaa kasetin taaksepäin ja aloittaa sitten kasetin sisällön kopioinnin. Kun tallennus on valmis, tallennin pikakelaa digitaalisessa videokamerassa olevan kasetin taaksepäin.

## Pysäyttämisen tallennuksen aikana

Avaa kaukosäätimen kansi ja paina ■ REC STOP -painiketta. Huomaa, että tallennuksen lopettamiseen voi kuluu joitain sekunteja.

### 🔊 Vihteitä

- Jos ”Ominais.” -asetuksen kohdan ”Yhden painalluksen kopiointi” ”Viimeistelevy” -asetukseksi valitaan ”Autom.” (sivu 96), tallennettu levy (muu kuin (VR-muotoinen) DVD-RW-levy) viimeistellään automaattisesti tallennuksen valmistuttua.
- HDD:lle aiemmin tallennettu nimike voidaan toistaa, kun yhden painikkeen kopiointi on käynnissä.

### 🔊 Huomautuksia

- Jos kasetin tallennusten välinen tyhjä kohta kestää yli viisi minuuttia, yhden painikkeen kopiointi loppuu automaattisesti.
- Tallennin tallentaa viisi minuuttia tyhjää, ennen kuin se lopettaa kopioinnin. Jos haluat lopettaa tyhjän osuuden tallennuksen, paina ■ REC STOP -painiketta.

# Ohjelman editointi

HDD +RW -RWVR -RW<sub>Video</sub> +R -R

DV/Digital 8 -formaatin kasetilta voidaan valita kohtauksia ja tallentaa valitut kohtaukset automaattisesti HDD:lle tai DVD:lle.

Toimi seuraavasti käyttääksesi tätä toimintoa:

## Liitä digitaalinen videokamera ja tee tallennuksen valmistelut



## Valitse ja editoi kopioitavat kohtaukset

Pikakelaa kasettia eteenpäin tai taaksepäin tallentimen kaukosäätimellä valitaksesi kohtaukset. Valitut kohtaukset eivät vielä kopioitu levyille. Tallennin vain muistaa kopioitaviksi valittujen kohtausten aloitus- ja lopetuskohdat. Kohtausten valinta voidaan myös perua, pyyhkiä tai niiden järjestystä muuttaa.



## Kopioi valitut kohtaukset

Kun kohtaukset on valittu, tallennin pikakelaa kasetin eteenpäin ja taaksepäin ja tallentaa kohtaukset HDD:lle tai DVD:lle.

## ◆ Kuinka jaksot luodaan

HDD:lle tai DVD:lle kopioidusta sisällöstä muodostuu yksi nimike. Kun ”Ominais.” -asetuksen kohdan ”Autom. Kappalejako” -valinnaksi on asetettu ”Päällä”, tämä nimike jakautuu jaksoihin. Kopioitaessa HDD:lle tai (VR-muotoiselle) DVD-RW-levylle, kasetin kustakin kuvausjaksosta tulee jaksolle levyille. Muilla levyillä tallennin jakaa nimikkeen jaksoksi noin 6 minuutin välein.

## 1 Tee kohdan ”Valmistautuminen DV-kopiointiin” sivulla 80 vaiheet 1 - 5 ja paina SYSTEM MENU -painiketta.

## 2 Valitse ”DV-EDITOINTI” ja paina ENTER-painiketta.

Näytössä kysytään, haluatko aloittaa kohtausten valinnan.

- Jos käytettävissä on aiemmin tallennettu ohjelma, näytössä kysytään, haluatko editoida olemassa olevaa ohjelmaa vai luoda uuden ohjelman. Jos haluat editoida olemassa olevaa ohjelmaa, valitse ”Tallennetut tiedot” ja siirry vaiheeseen 6.

## 3 Valitse ”Aloita” ja paina ENTER-painiketta.

Kohtauksen aloituskohdan asetusnäyttö näkyy.

Kohtauksen toisto alkaa taustalla.

## 4 Valitse aloituskohta painamalla <<||>>-painiketta. Paina sitten ENTER-painiketta.

Kohtauksen lopetuskohdan asetusnäyttö näkyy. Kohtauksen toisto aloituskohdasta alkaa taustalla.

## 5 Valitse lopetuskohta painamalla <<||>>-painiketta. Paina sitten ENTER-painiketta.

Näytössä kysytään, haluatko lisätä valitun kohtauksen kohtausluettelon valikkoon. Jos haluat esikatsella kohtauksen, valitse ”Esikatselu”.

Jos haluat palauttaa aloitus- tai lopetuskohdan, valitse ”Muuta IN” tai ”Muuta OUT” ja toista vaiheesta 4.

## 6 Valitse ”OK” ja paina ENTER-painiketta.

Uusi kohtausluettelon valikko näkyy valitun kohtauksen kanssa.

Jos haluat lisätä kohtauksen, valitse ”Lisää”.

- 1 Pienoisokuva
- 2 Aikatieidot
- 3 Ohjelman kokonaiskoesto
- 4 Kohtausten kokonaismäärä

## 7 Kun kaikki kohtaukset on lisätty, valitse editoitava kohtaus ja paina ENTER-painiketta.

Alavalikko näkyy.

”Siirrä”: Muuttaa kohtausjärjestystä. Noudata ruudun ohjeita ja muuta järjestystä painamalla ↑/↓ ja ENTER-painiketta.

”Pyyhi”: Pyyhkii kohtauksen. Kun vahvistusta kysytään, valitse ”OK”.

”Esikatselu”: Toistaa valitun kohtauksen.

”Muuta IN”: Muuttaa kohtauksen alun. Toista vaiheesta 4.

”Muuta OUT”: Muuttaa kohtauksen lopun. Toista vaiheesta 5.

## 8 Kun kohtausluettelon editointi on valmis, valitse ”OK” ja paina ENTER-painiketta.

Nimikkeen nimen syöttönäyttö näkyy. Jos haluat syöttää uuden nimen, valitse ”Syötä” ja noudata sivulla 37 annettuja ohjeita.

## 9 Valitse ”OK” ja paina ENTER-painiketta.

Nimikkeen oletusnimi on kiinnitetty ja näytössä kysytään, haluatko aloittaa tallennuksen.

Jos haluat vaihtaa levyä, valitse ”Media” ja paina **↑/↓**-painiketta. Jos haluat vaihtaa kopiointimuotoa, valitse ”Kopiointilaatu” ja paina **↑/↓**-painiketta.

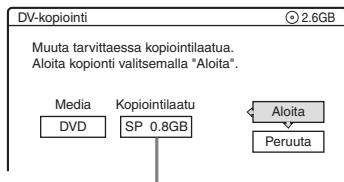

Kopioinnin tarvitsema tietokapasiteetti.

## 10 Valitse ”Aloita” ja paina ENTER-painiketta.

Tallennin aloittaa kasetin sisällön tallentamisen ohjelman mukaisesti.

- Jos tallennus ei valitusta kopiointimuodosta johtuen mahdu, näytössä kysytään, haluatko jatkaa.

Jos haluat vaihtaa kopiointimuotoa, valitse ”Nollaa” ja toista vaiheesta 9.

Jos haluat tallentimen säätävän kopiointimuodon, valitse ”Auto Dub”.

- Jos levytila ei riitä kopiointimuodon vaihtamisen jälkeenkään, näytössä kysytään, haluatko tehdä osittaisen tallennuksen.

Valitse ”OK” jatkaaksesi.

---

## Pysäyttäminen tallennuksen aikana

Avaa kaukosäätimen kansi ja paina **■ REC STOP**-painiketta. Huomaa, että tallennuksen lopettamiseen voi kuluä joitain sekunteja.

### **Huomautuksia**

- HDD:lle tai DVD:lle tallennettava sisältö ei ehkä tallennu ohjelmoidulla tavalla, jos kasetin aikakoodi ei ole aikajärjestyksessä tai jos kasetin tallennusten välissä on tyhjiä kohtia. Jos näin käy, katso kohtaa ”Tallentaminen liitetyltä laitteelta ilman ajastinta” sivulla 53.
- Ohjelman aloitus- ja lopetuskohta voivat poiketa asetuksista, jos DV/Digital 8 -formaatin lähdekasetin tila on jokin seuraavista:
  - Tallennusmuotoa muutetaan tallennuksen aikana.
  - Kasetin tallennetussa osassa on tyhjä kohta.
- Jos kasetin alku asetetaan aloituskohdaksi ja loppu lopetuskohdaksi, aloitus- ja lopetuskohta voivat siirtyä hieman kopioinnin aikana.
- Kohtausta ei voi asettaa sekuntia lyhyemmän pituiseksi.

# Antennivastaanotto ja kieliasetukset (Asetukset)

Tallentimen ”Asetukset” -asetus on virittimen, kellon ja ohjelmapaikkojen asetusten tekemistä varten.

- 1 Paina SYSTEM MENU -painiketta** tallentimen ollessa pysäytystilassa.
- 2 Valitse ”ASETUS” ja paina ENTER-painiketta.**
- 3 Valitse ”Asetukset” ja paina ENTER-painiketta.**

Kohdan ”Asetukset” vaihtoehdot näkyvät. Oletusasetukset on alleviivattu. Painele SYSTEM MENU -painiketta sammuttaaksesi näytön.

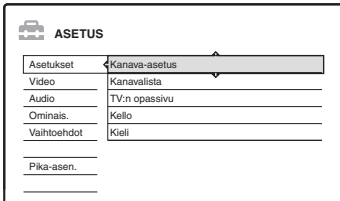

## Kanava-asetus

Esivirittää ohjelmapaikat manuaalisesti. Jos joiain ohjelmapaikkoja ei voitu asettaa ”Pika-asennus” -toiminnolla, ne voidaan asettaa manuaalisesti. Jos ääntä ei kuulu tai jos kuva on vääristynyt, väärä viritinjärjestelmä on ehkä esiviritetty kohdassa ”Pika-asennus”. Aseta oikea viritinjärjestelmä käsin alla kuvatuissa vaiheissa.

- 1 Valitse ”Kanava-asetus” kohdassa ”Asetukset” ja paina ENTER-painiketta.**

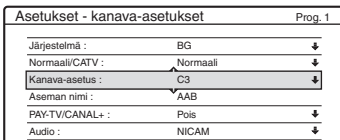

- 2 Valitse ohjelmapaikka painamalla PROG +/- -painiketta.**

Valittu ohjelmapaikka

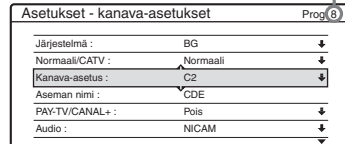

- 3 Valitse ”Järjestelmä” ja paina ENTER-painiketta.**

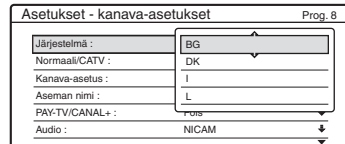

- 4 Valitse käytettävissä oleva televisiojärjestelmä BG, DK, I tai L. Paina sitten ENTER-painiketta (sivu 86).**

BG	Valitse tämä Länsi-Euroopan maissa lukuun ottamatta kohdassa ”Vastaanotettavissa olevat kanavat” sivulla 86 lueteltuja maita.
DK	Valitse tämä Itä-Euroopan maissa.
I	Valitse tämä Iso-Britanniassa/Irlannissa.
L	Valitse tämä Ranskassa.

- 5 Valitse ”Normaali/CATV” ja paina ENTER-painiketta.**

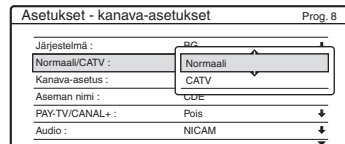

- 6 Valitse ”Normaali” ja paina ENTER-painiketta.** Jos haluat asettaa CATV (kaapelitelevisio) -kanavat, valitse ”CATV”.
- 7 Valitse ”Kanava-asetus” ja paina ENTER-painiketta.**

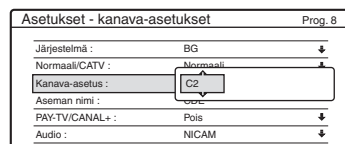

- 8 Painele  $\uparrow/\downarrow$  -painiketta, kunnes haluamasi kanava näkyy. Paina sitten ENTER-painiketta.

Kanavat haetaan alla olevan taulukon mukaisessa järjestyksessä.

- Jos tiedät haluamasi kanavan numeron, paina numeropainikkeita. Esimerkiksi kanavaa 5 varten paina ensin "0" ja sitten "5". Paina sitten ENTER-painiketta.

- 9 Valitse "Audio" ja paina ENTER-painiketta.

Asetukset - kanava-asetukset		Prog. 8
Järjestelmä :	BG	↓
Normaali/CATV :	Normaali	↓
Kanava-asetus :	C5	↓
Aseman nimi :	CDE	
PAY-TV/CANAL+ :	NICAM	
Audio :	Vakio	

<b>NICAM</b>	Valitse tämä normaalisti.
Vakio	Valitse tämä, jos NICAM-lähetyksen ääni ei ole kirkas.

- 10 Valitse "NICAM" ja paina ENTER-painiketta.

- 11 Valitse "AFT" ja paina ENTER-painiketta.

Asetukset - kanava-asetukset		Prog. 8
Normaali/CATV :	Normaali	↓
Kanava-asetus :	C5	↓
Aseman nimi :	CDE	
PAY-TV/CANAL+ :	Pois	
Audio :	Päällä	
AFT :	Pois	

<b>Päällä</b>	Kytkee automaattisen hienosäätövirityksen päälle. Valitse tämä normaalisti.
Pois	Mahdollistaa kuvan säätämisen manuaalisesti.

- 12 Valitse "Päällä" kytkeäksesi AFT:n päälle. Paina sitten ENTER-painiketta.

- Jos automaattinen hienosäätöviritys ei toimi kunnolla, valitse "Pois" ja paina ENTER-painiketta. Kun virityspalkki näkyy, paina  $\leftarrow/\rightarrow$  -painiketta saadaksesi kirkaamman kuvan. Paina sitten ENTER-painiketta.
- Jos haluat esivirittää toisen kanavan, toista vaiheesta 2.

#### ◆ Vastaanotettavissa olevat kanavat

Televisio-järjestelmä	Kanavapeitto
BG (Länsi-Euroopan maat, lukuun ottamatta alla lueteltuja)	E2 – E12 VHF
	Italia A – H VHF
	E21 – E69 UHF
	S1 – S20 CATV
DK (Itä-Euroopan maat)	S21 – S41 HYPER
	S01 – S05 CATV
	R1 – R12 VHF
	R21 – R69 UHF
I (Iso-Britannia/Irlanti)	S1 – S20 CATV
	S21 – S41 HYPER
	S01 – S05 CATV
	Irlanti A – J VHF
L (Ranska)	Etelä-Afrikka 4 – 13 VHF
	B21 – B69 UHF
	S1 – S20 CATV
	S21 – S41 HYPER
	S01 – S05 CATV
	F2 – F10 VHF
	F21 – F69 UHF
	B – Q CATV
	S21 – S41 HYPER

#### ◆ Ranskalaisten CATV-kanavien virittäminen

Tämä tallennin osaa hakea CATV-kanavat B – Q sekä HYPER taajuuksien kanavat S21 – S41. Kanavat on merkitty kanavien asetusvalikossa S1 – S44. Esimerkiksi kanava B on merkitty kanavan asetusnumerolla S1 ja kanava Q on merkitty kanavan asetusnumerolla S23 (katso alla olevaa taulukkoa). Jos haluamasi CATV-kanava on merkitty sen taajuudella (esimerkiksi 152,75 MHz), etsi vastaava kanavanumero alla olevasta taulukosta.

Vastaava kanava	Kanavan asetusnumero	Vastaanotettavissa oleva taajuusalue (MHz)
B	S1	116,75–124,75
C	S2	124,75–132,75
D	S3	132,75–140,75
D	S4	140,75–148,75

Vastaava kanava	Kanavan asetus-numero	Vastaanotettavissa oleva taajuusalue (MHz)
E	S5	148,75–156,75
F	S6	156,75–164,75
F	S7	164,75–172,75
G	S8	172,75–180,75
H	S9	180,75–188,75
H	S10	188,75–196,75
I	S11	196,75–204,75
J	S12	204,75–212,75
J	S13	212,75–220,75
K	S14	220,75–228,75
L	S15	228,75–236,75
L	S16	236,75–244,75
M	S17	244,75–252,75
N	S18	252,75–260,75
N	S19	260,75–268,75
O	S20	268,75–276,75
P	S21	276,75–284,75
P	S22	284,75–292,75
Q	S23	292,75–300,75
S21	S24	299,25–307,25
S22	S25	307,25–315,25
S23	S26	315,25–323,25
S24	S27	323,25–331,25
S25	S28	331,25–339,25
S26	S29	339,25–347,25
S27	S30	347,25–355,25
S28	S31	355,25–363,25
S29	S32	363,25–371,25
S30	S33	371,25–379,25
S31	S34	379,25–387,25
S32	S35	387,25–395,25
S33	S36	395,25–403,25
S34	S37	403,25–411,25
S35	S38	411,25–419,25
S36	S39	419,25–427,25
S37	S40	427,25–435,25

Vastaava kanava	Kanavan asetus-numero	Vastaanotettavissa oleva taajuusalue (MHz)
S38	S41	435,25–443,25
S39	S42	443,25–451,25
S40	S43	451,25–459,25
S41	S44	459,25–467,25

## Aseman nimi

Muuttaa tai syöttää uuden aseman nimen (enintään 5 merkkiä). Tallentimen on vastaanotettava kanavatiedot (esimerkiksi SMARTLINK-tiedot), jotta kanavien nimet näkyisivät automaattisesti.

- 1 Valitse ”Kanava-asetus” kohdassa ”Asetukset” ja paina ENTER-painiketta.

- 2 Valitse PROG +/- -painiketta painamalla ohjelmapaikka, jonka aseman nimen haluat muuttaa tai syöttää.
- 3 Valitse ”Aseman nimi” ja paina ENTER-painiketta. Merkkien syöttönäyttö näkyy.

Jos haluat syöttää merkkejä, katso sivua 37.

- 4 Valitse ”Lopeta” ja paina ENTER-painiketta.

## PAY-TV/CANAL+

Asettaa PAY-TV/Canal Plus-kanavat. Yksityiskohdat: katso sivua 28.

## Kanavalista (Kanavien muuttaminen/käytön poistaminen)

Muuttaa ohjelmapaikkaa tai poistaa sen käytöstä kanavien asettamisen jälkeen. Jos joitain ohjelmapaikkoja ei käytetä tai jos ne sisältävät ei-toivottuja kanavia, ne voi poistaa käytöstä. Kanavien nimiä voi myös muuttaa. Jos kanavien nimet eivät näy, ne voi syöttää käsin.

- 1 Valitse ”Kanavalista” kohdassa ”Asetukset” ja paina ENTER-painiketta.

Prog.	Kanava	Nimi
1	C3	AAB
2	C5	FGH
3	C12	
4	C21	
5	C23	
6	C24	PQR

- 2 Valitse  $\uparrow/\downarrow$ -painiketta painamalla rivi, joka sisältää ohjelmapaikan, jonka haluat muuttaa tai poistaa käytöstä. Jos haluat muuttaa sitä, paina ENTER-painiketta ja siirry vaiheeseen 3. Jos haluat poistaa sen käytöstä, paina CLEAR-painiketta ja siirry vaiheeseen 5. Käytöstä poistettujen ohjelmapaikkojen yli hypätään painettaessa PROG +/- -painiketta.

Jos haluat ohjelmapaikkojen 7 – 99 sivuja, painele  $\uparrow/\downarrow$ -painiketta.

- 3 Paina  $\uparrow/\downarrow$ -painiketta, kunnes valittu kanavarivi siirtyy haluamaasi ohjelmapaikkaan. Valittu kanava lisätään uuteen ohjelmapaikkaan.

Prog.	Kanava	Nimi
1	C3	AAB
2	C12	
3	C21	
4	C5	FGH
5	C23	
6	C24	PQR

- 4 Vahvista asetus painamalla ENTER-painiketta.
- 5 Jos haluat muuttaa toisen aseman ohjelmapaikkaa tai poistaa sen käytöstä, toista vaiheesta 2.

### Huomautus

Valitsethan käytöstä poistettavan ohjelmapaikan oikein. Jos poistat vahingossa väärän ohjelmapaikan käytöstä, kanava on palautettava manuaalisesti.

## TV:n opassivu

Jotkin lähetyjärjestelmät varmistavat tekstitelevisiopalvelun\*, jossa kaikki ohjelmat ja niiden tiedot (nimi, päivämäärä, kanava, tallennuksen aloitusaika jne.) tallentuvat päivittäin. Televisio-oppaan sivu vastaa kutakin viikonpäivää. Tallennin sieppaa ohjelman nimen tekstitelevision sivuilta ja tallentaa sen automaattisesti nimeksi tallennuksen aikana. Televisio-oppaan sivunumerot riippuvat täysin itse lähetyksestä ja ne voivat muuttua. Tällöin nämä televisio-oppaan sivunumerot on ehkä asetettava manuaalisesti televisio-oppaan sivuvalikossa.

\* Ei saatavilla joillain alueilla.

- 1 Valitse ”TV:n opassivu” kohdassa ”Asetukset” ja paina  $\rightarrow$  tai ENTER-painiketta. Televisio-oppaan sivuvalikko näkyy.
- 2 Valitse ohjelmapaikka, jolle haluat asettaa televisio-oppaan sivun tai muuttaa sitä painamalla PROG +/- -painiketta.
  - Televisio-oppaan sivunumerot (esimerkiksi: P301) näkyvät automaattisesti tallentimen havaitessa ne.

Su	P 301	$\downarrow$
Ma	P 302	$\downarrow$
Ti	P 303	$\downarrow$
Ke	P 304	$\downarrow$
To	P 305	$\downarrow$
Pe	P 306	$\downarrow$
La	P 307	$\downarrow$

- Jos sivunumeroita ei havaita (P000), sopiva televisio-oppaan sivunumero on asetettava manuaalisesti.

Su	P 000	$\downarrow$
Ma	P 000	$\downarrow$
Ti	P 000	$\downarrow$
Ke	P 000	$\downarrow$
To	P 000	$\downarrow$
Pe	P 000	$\downarrow$
La	P 000	$\downarrow$

- 3 Valitse muutettava televisio-oppaan sivunumero. Paina sitten ENTER-painiketta.

Su	P 000	$\downarrow$
Ma	P 000	$\downarrow$
Ti	P 000	$\downarrow$
Ke	P 000	$\downarrow$
To	P 000	$\downarrow$
Pe	P 000	$\downarrow$
La	P 000	$\downarrow$



- 4 Syötä televisio-oppaan sivunumero painamalla numeropainikkeita tai  $\leftarrow/\uparrow/\downarrow/\rightarrow$  -painikkeita. Vahvista sitten asetus painamalla ENTER-painiketta.
- Jos teet virheen, paina CLEAR-painiketta syöttääksesi oikean numeron.

Jos haluat asettaa tai muuttaa toisen televisio-oppaan sivunumeron, toista vaiheet 3 ja 4 edellä.

### **Vihje**

Jos haluat nähdä tekstitelevision tiedot televisioruudulla lähetyksen aikana, vaihda television virittimelle painamalla  $\rightarrow$  TV/VIDEO -painiketta.

### **Huomautuksia**

- Syötä edellä vaiheessa 4 ”000”, jos et halua käyttää televisio-oppaan sivunumeroa automaattiseen nimeämiseen. Tallennin tallentaa sen sijaan nimikkeen oletusnimen (ohjelmapaikan, aloitusajan – lopetusajan).
- Katso televisioruudun tekstitelevision tietoja saadaksesi televisio-oppaan sivunumeron yhdessä ohjelmanimikkeiden ja niiden aloitusajojen kanssa.
- Jos tekstitelevision oppaassa on sivu, joka aina osoittaa päivän ohjelmat, tämä sivu tulee syöttää kaikille päiville.
- Jos tallennus aloitetaan yli kolme minuuttia ennen ohjelman ajoitettua alkamista, oikeat nimiketiedot eivät ehkä siirry.
- Huomaa, että tämä toiminto ei ehkä toimi oikein joidenkin asemien ohjelmalähetyksille.
- Jos lähetyjärjestelmä päivittää tekstitelevision tiedot tallennuksen aloitushetkellä, nimike ei ehkä vastaa tallennettua ohjelmaa. Oikea nimike on tällöin ehkä syötettävä manuaalisesti (sivu 37).

## **Kello**

### **Autom. säätö**

Kytkee automaattisen kellonajan asetuksen päälle, kun alueella näkyvä kanava lähettää aikaisignaalin.

- 1 Valitse ”Kello” kohdassa ”Asetukset” ja paina ENTER-painiketta.
- 2 Valitse ”Autom. säätö” ja paina ENTER-painiketta.

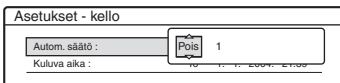

- 3 Valitse ”Päällä” ja paina  $\rightarrow$  -painiketta.

- 4 Painele  $\uparrow/\downarrow$  -painiketta, kunnes aikaisignaalin lähettävän aseman ohjelmapaikka näkyy. Paina sitten ENTER-painiketta.

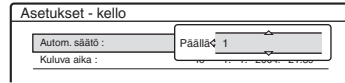

- Jos tallennin ei vastaanota aikaisignaalia millään asemalta, ”Autom. säätö” -valinnaksi tulee automaattisesti ”Pois” ja kellonajan manuaalisen asetuksen valikko näkyy ruudulla.

### **Vihje**

Jos ”Autom. säätö” -valinnaksi asetetaan ”Päällä”, automaattinen kellonajan asetustoiminto aktivoituu aina, kun tallennin sammutetaan.

### **Huomautus**

Automaattinen kellonajan asetus ei toimi, kun tallennin on tahdistetun tallennuksen valmiustilassa.

### **Kellonajan asettaminen manuaalisesti**

Jos automaattinen kellonajan asetus ei aseta kelloa oikeaan aikaan, yritä toista asemaa automaattisella kellonajan asetuksella tai aseta kellonaika manuaalisesti.

- 1 Valitse ”Kello” kohdassa ”Asetukset” ja paina ENTER-painiketta.
- 2 Valitse ”Autom. säätö” ja paina ENTER-painiketta.

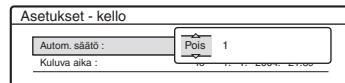

- 3 Valitse ”Pois” ja paina ENTER-painiketta.
- 4 Valitse ”Kuluva aika” ja paina ENTER-painiketta.

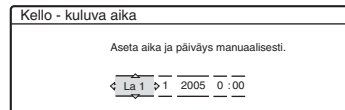

- 5 Aseta päivä painamalla  $\uparrow/\downarrow$  -painiketta. Paina sitten  $\rightarrow$  -painiketta. Aseta kuukausi, vuosi, tunti ja minuutit peräkkäin. Valitse asetettava kohta painamalla  $\leftarrow/\rightarrow$  -painiketta. Aseta sitten numerot painamalla  $\uparrow/\downarrow$  -painiketta. Viikonpäivä asetetaan automaattisesti.

Jos haluat muuttaa numeroita, palaa muutettavaan kohtaan painamalla  $\leftarrow$  -painiketta. Paina sitten  $\uparrow/\downarrow$  -painiketta.

- 6 Käynnistä kello painamalla ENTER-painiketta.

## Kieli

### Näyttö (Ruutunäyttö)

Vaihtaa ruudun näyttökielen.

### DVD-valikko (Vain DVD VIDEO)

Vaihtaa DVD-valikon kielen.

### Audio (Vain DVD VIDEO)

Vaihtaa ääniraidan kielen.

Levyllä käytettävä kieliprioriteetti asetetaan valitsemalla ”Alkuperäinen”.

### Tekstitys (Vain DVD VIDEO)

Vaihtaa levyllä tallennettua tekstityksen kieltä.

Tekstityksen kieli vaihtuu ääniraidalle valitun kielen perusteella, kun valitaan ”Audio-seuranta”.

### 🔦 Vihje

Jos teet valinnan ”Muut” kohdassa ”DVD-valikko”, ”Tekstitys” tai ”Audio”, syötä valitsemasi kielikoodi ”Kielikoodien luettelo” sivulla 116 numeropainikkeilla.

### 🚫 Huomaus

Jos valitset kohdassa ”DVD-valikko”, ”Tekstitys” tai ”Audio” kielen, jota ei ole tallennettu DVD VIDEO -levylle, jokin tallennetuista kielistä tulee automaattisesti valituksi.

## Videoasetukset (Video)

Videoasetuksilla säädetään kuvaa eli esimerkiksi kokoa ja väriä.

Valitse asetukset DVD-tallentimeen liitetyn television, virittimen tai dekooderin tyyppin mukaan.

**1** Paina **SYSTEM MENU** -painiketta tallentimen ollessa pysäytystilassa.

**2** Valitse ”ASETUS” ja paina **ENTER**-painiketta.

**3** Valitse ”Video” ja paina **ENTER**-painiketta.

”Video” -asetus näkyy seuraavilla vaihtoehtoilla varustettuna. Oletusasetukset on alleviivattu.

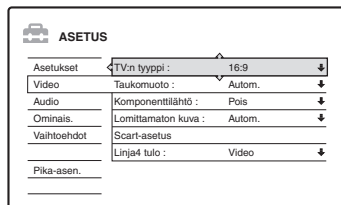

### TV:n tyyppi

Asettaa kuvakoon toistettaessa 16:9 -kuvakoon videosta tallennettua nimikettä (sivu 48) tai 16:9 -kokoista kaupallista DVD-videota.

Valitsee toistettavan kuvakoon liitetyn television tyyppin mukaan (laajakulma/laajamuototelevisio tai tavallinen 4:3 -ruutuinen televisio).

<u>16:9</u>	Valitse tämä, kun liität laajakulmatelevisioon tai laajamuototoiminnolla varustettuun televisioon.
4:3 Letter Box	Valitse tämä, kun liität 4:3 -ruutuiseen televisioon. Näyttää laajakuvan siten, että mustat kaistat peittävät ruudun ylä- ja alaosan.
4:3 Pan Scan	Valitse tämä, kun liität 4:3 -ruutuiseen televisioon. Näyttää laajakuvan automaattisesti koko ruudulla ja leikkaa ylimenevät osat.

16:9



4:3 Letter Box



4:3 Pan Scan



### ⚡ Huomautus

Levystä riippuen ”4:3 Letter Box” voi tulla valituksi automaattisesti ”4:3 Pan Scan” sijaan tai päinvastoin.

### Taukumuoto (Vain HDD/DVDs)

Valitsee kuvan laadun taukotilassa.

<u>Autom.</u>	Kuva mukaan lukien dynaamisesti liikkuvat osat lähtevät ilman värinää. Valitse normaalisti tämä asento.
Kuva	Kuva mukaan lukien osat, jotka eivät liiku dynaamisesti lähtevät korkealla resoluutiolla.

### Komponenttilähtö

Valitsee, annetaanko videosaatimet ulos COMPONENT VIDEO OUT -liittimistä vai ei.

<u>Päällä</u>	Antaa ulos komponenttivideosignaalin. Valitse tämä, jos haluat katsoa progressiivista signaalia.
<u>Pois</u>	Ei anna signaalia ulos.

### ⚡ Huomautuksia

- Jos ”Linjal tulo” -valinnaksi on asetetaan ”RGB”, ”Komponenttilähtö” -valinnaksi ei voi asettaa ”Päällä”.
- Jos liität tallentimen näyttöön tai projektoriin vain COMPONENT VIDEO OUT -liittimien kautta, älä tee valintaa ”Pois”. Jos teet tällöin valinnan ”Pois” kuva ei ehkä näy.

### Lomittamaton kuva

DVD-ohjelmat voidaan jakaa kahteen tyyppiin: filmipohjaiset ohjelmat ja videopohjaiset ohjelmat. Videopohjaiset ohjelmat kuten draamat ja viihdeohjelmat ovat peräisin televisiosta ja niiden kuvassa käytetään 30 kehystä/60 kenttää (25 kehystä/50 kenttää) sekunnissa.

Filmipohjaiset ohjelmat ovat peräisin elokuvista ja niiden kuvassa käytetään 24 kehystä sekunnissa. Jotkin DVD-ohjelmat sisältävät sekä videota että filmiä.

Jotta nämä kuvat näyttäisivät luonnollisilta, kun ne annetaan ruudulle PROGRESSIVE-muodossa (50 tai 60 kehystä sekunnissa), progressiivinen videosaatimeksi on muunnettava katseltavan DVD-ohjelmatyypin mukaiseksi.

Lähtevää progressiivista 525p/625p-videosignaalia voidaan hienosäätää painaessa PROGRESSIVE-painiketta (”PROGRESSIVE” syytyy). Huomaa, että liittämällä progressiivisen formaatin televisioon on tehtävä COMPONENT VIDEO OUT -liittimillä (sivu 14).

<u>Autom.</u>	Havaitsee automaattisesti ohjelmatyypin (filmipohjainen tai videopohjainen) ja valitsee sopivan muuntomuodon. Valitse normaalisti tämä asento.
Video	Korjaa muuntomuodon videopohjaisen ohjelman muodoksi.

Asetukset ja säädöt

### Scart-asetus

Asettaa tallentimen takapaneelin SCART-liittimien tulevan/lähtevän signaalin menetelmän. Valitse vaihtoehto kullekin alla olevista kohdista käytettävien liittimien ja menetelmien yhdistelmien mukaisesti.

### ◆ Linjal tulo

Valitsee menetelmän, jolla videosaatimeksi lähtee LINE 1 – TV -liittimeen.

<u>RGB</u>	Antaa ulos RGB-signaalin.
<u>Video</u>	Antaa ulos videosaatimeksi.
S-video	Antaa ulos S-video-signaalin.

## 🔊 Huomautuksia

- Jos televisio ei kelpaata S-video tai RGB-signaalia, televisioruudulla ei näy kuvaa, vaikka tehdään valinta ”S-video” tai ”RGB”. Katso television mukana toimitettuja ohjeita.
- Valintaa ”RGB” ei voi tehdä, kun ”Komponenttilähtö” -valinnaksi on edellä asetettu ”Päällä”.
- SMARTLINK on käytettävissä vain, kun ”Video” on valittuna.

### ◆ Linja3 tulo

Valitsee menetelmän, jolla videosignaali lähtee LINE 3/DECODER -liittimeen. Kuva ei ole kirkas, jos tämä asetus ei vastaa videon tulosignaalin tyyppiä.

<u>Video/ RGB</u>	Ottaa videosignaalin tai RGB-signaalin.
Dekooderi	Valitse tämä, kun liität PAY-TV/ Canal Plus-dekooderiin.
S-video	Ottaa S-video-signaalin.

### ◆ Linja3 lähtö

Valitsee menetelmän, jolla videosignaali lähtee LINE 3/DECODER -liittimeen.

<u>Video</u>	Antaa ulos videosignaalin.
S-video	Antaa ulos S-video-signaalin.

### ◆ Linja4 tulo

Valitsee menetelmän, jolla videosignaali tulee tallentimen takapaneelin LINE 4 IN -liittimeen.

<u>Video</u>	Ottaa videosignaalin.
S-video	Ottaa S-video-signaalin.

## Audioasetukset (Audio)

”Audio” -asetus mahdollistaa äänen säätämisen toisto- ja liitäntäolojen mukaan.

**1** Paina SYSTEM MENU -painiketta tallentimen ollessa pysäytystilassa.

**2** Valitse ”ASETUS” ja paina ENTER-painiketta.

**3** Valitse ”Audio” ja paina ENTER-painiketta.

”Audio” -asetus näkyy seuraavilla vaihtoehtoilla varustettuna. Oletusasetukset on alleviivattu.

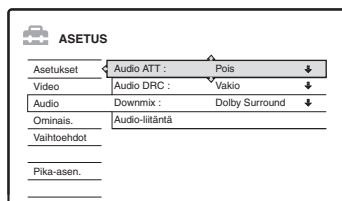

### Audio ATT (vaimennus)

Jos toisto on vääristynyt, aseta tämän valinnaksi ”Päällä”. Tämä vähentää äänen lähtötasoa. Tämä toiminto vaikuttaa seuraavien liittimien lähtöön:

- LINE 2 OUT R-AUDIO-L -liittimet
- LINE 1 – TV -liitin
- LINE 3/DECODER -liitin

<u>Päällä</u>	Valitse tämä, jos kaiuttimien toistama ääni on vääristynyt.
<u>Pois</u>	Valitse normaalisti tämä asento.

## Audio DRC (Dynamic Range Control) (vain DVD:t)

Kirkastaa ääntä, kun äänenvoimakkuutta pienennetään toistettaessa ”Audio DRC” -yhteensopivaa DVD:tä. Tämä vaikuttaa seuraavien liittimien lähtöön:

- LINE 2 OUT R-AUDIO-L -liittimet
- LINE 1 – TV -liitin
- LINE 3/DECODER -liitin
- DIGITAL OUT (OPTICAL tai COAXIAL) -liitin vain kun ”Dolby Digital” -asetuksena on ”D-PCM” (sivu 93).

<u>Vakio</u>	Valitse normaalisti tämä asento.
TV-muoto	Kirkastaa matalia ääniä silloinkin, kun äänenvoimakkuutta alennetaan.
Laaja	Tuottaa elävän esityksen tunteen.

## Downmix (vain DVD:t)

Vaihtaa menetelmän kahden kanavan miksaamiseksi toistettaessa DVD:tä, jolla on äänen takaelementit (kanavat) tai joka on tallennettu Dolby Digital -formaatissa. Tarkemmat tiedot signaalin takakomponentista: katso kohtaa ”4. Toistoajan ja toistotietojen näyttäminen” sivulla 35. Tämä toiminto vaikuttaa seuraavien liittimien lähtöön:

- LINE 2 OUT R-AUDIO-L -liittimet
- LINE 1 – TV -liitin
- LINE 3/DECODER -liitin
- DIGITAL OUT (OPTICAL tai COAXIAL) -liitin, kun ”Dolby Digital” -asetuksena on ”D-PCM” (sivu 93).

<u>Dolby Surround</u>	Valitse normaalisti tämä asento. Monikanavainen äänisignaali mahdollistaa surround-äänen kahdella kanavalla.
Normaali	Monikanavainen äänisignaali miksataan kahdelle kanavalle käytettäväksi stereolla.

## Audio-liitäntä

Seuraavien asetusten äänisignaalin lähtömenetelmä vaihtuu, kun laite kuten vahvistin (vastaanotin) liitetään digitaaliseen tuloliittimeen.

Liitäntään yksityiskohtat: katso kohtaa ”Vaiheesta 4: Äänijohtojen liittäminen” sivulla 17.

Valitse ”Dolby Digital”, ”MPEG”, ”DTS” ja ”48kHz/96kHz PCM” asetettuasi ”Digital Out” -valinnaksi ”Päällä”.

Jos liität laitteen, joka ei kelpuuta valittua audiosignaalia, kaiuttimista kuuluu voimakasta kohinaa (tai ääntä ei kuulu), mikä voi vaikuttaa kuuloon ja vioittaa kaiuttimia.

- 1 Valitse ”Audio-liitäntä” kohdassa ”Audio” ja paina ENTER-painiketta.

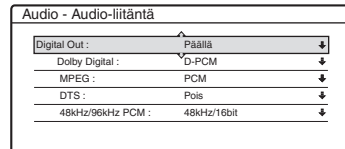

- 2 Valitse ”Digital Out” ja paina ENTER-painiketta.

<u>Päällä</u>	Valitse normaalisti tämä asento.
Pois	Digitaalisen piirin vaikutus analogiseen piiriin on vähäinen.

- 3 Valitse ”Päällä” ja paina ENTER-painiketta.
- 4 Aseta digitaalinen lähtösignaali.

• Dolby Digital (Vain HDD/DVDs)  
Valitse Dolby Digital -signaalin tyyppi.

<u>D-PCM</u>	Valitse tämä, jos tallennin on liitetty äänilaitteeseen, jossa ei ole sisään rakennettua Dolby Digital -dekooderia. Lähtevän signaalin surround-tehosteet määräytyvät ”Audio” -asetuksen ”Downmix” -valinnan perusteella.
Dolby Digital	Valitse tämä, jos tallennin on liitetty äänilaitteeseen, jossa on sisään rakennettu Dolby Digital -dekooderi.

• DTS (Vain DVD VIDEO)

Valitsee, annetaanko ulos DTS-signaali vai ei.

<u>Päällä</u>	Valitse tämä, jos tallennin on liitetty äänilaitteeseen, jossa on sisään rakennettu DTS-dekooderi.
<u>Pois</u>	Valitse tämä, jos tallennin on liitetty äänilaitteeseen, jossa on sisään rakennettu DTS-dekooderi.

• MPEG (Vain DVD VIDEO)

Valitse MPEG-audiosignaalin tyyppi.

<u>PCM</u>	Valitse tämä, jos tallennin on liitetty äänilaitteeseen, jossa on sisään rakennettu MPEG-dekooderi. Jos toistetaan MPEG-audiokappaleita, tallennin antaa stereosignaalin DIGITAL OUT (COAXIAL) -liittimen kautta.
<u>MPEG</u>	Valitse tämä, jos tallennin on liitetty äänilaitteeseen, jossa on sisään rakennettu MPEG-dekooderi.

• 48kHz/96kHz PCM (Vain DVD VIDEO)

Valitsee audiosignaalin näytteenottataajuuden.

<u>48kHz/16bit</u>	DVD-videon audiosignaali muunnetaan 48kHz/16-bittiseksi ja annetaan ulos.
<u>96kHz/24bit</u>	Kaikki 96kHz/24-bittiset signaalit annetaan ulos ilman muuntoa. Signaali annetaan kuitenkin ulos 48kHz/16-bittisenä, jos se sisältää tekijänoikeudet suojaavan signaalin.

**Huomautuksia**

- ”48kHz/96kHz PCM” -asetuksella ei ole vaikutusta, kun audiosignaali annetaan ulos LINE 2 OUT (R-AUDIO-L) -liittimistä. Jos näytteenottataajuutena on 96kHz, signaali muunnetaan yksinkertaisesti 96kHz:in analogiseksi signaaliksi ja annetaan ulos.
- Kun käytetään DIGITAL OUT (COAXIAL) -liittintä MPEG-äänisignaalin kuunteluun ja kun kohdan ”Audio” ”MPEG” -valintana on ”MPEG”, kaituttimista ei kuulu ääntä valittaessa jokin TVS-muodoista.

## Tallennus- ja lapsilukkoasetukset (Ominais.)

”Ominais.” -asetus mahdollistaa tallennuksen ja lapsilukon asetusten säätämisen.

**1** Paina SYSTEM MENU -painiketta tallentimen ollessa pysäytystilassa.

**2** Valitse ”ASETUS” ja paina ENTER-painiketta.

**3** Valitse ”Ominais.” ja paina ENTER-painiketta.

”Ominais.” -asetus näkyy seuraavilla vaihtoehtoilla varustettuna. Oletusasetukset on alleviivattu.

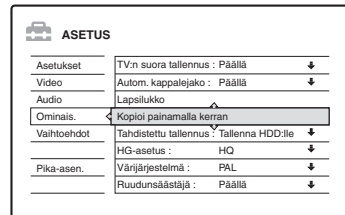

### TV:n suora tallennus (vain HDD/DVD+RW/ DVD-RW/DVD+R/DVD-R)

<u>Päällä</u>	Mahdollistaa televisiosta katsellun ohjelman helpon tallennuksen SMARTLINK in avulla.
<u>Pois</u>	Sammuttaa television suoran tallennuksen.

## Autom. kappalejako

Valitsee, jaetaanko tallennus (nimike) automaattisesti jaksoiksi tallennuksen tai kopioinnin aikana.

Päällä	HDD ja (VR-muotoisen) DVD-RW-levyn osalta tallennin havaitsee äänen ja kuvan muutokset ja asettaa automaattisesti jaksomerkit. Muille tallennuskelpoisille levyille tallennin asettaa jaksomerkin noin 6 minuutin välein.
Pois	Jaksomerkkiä ei lisätä.

### Huomautuksia

- Jaksomerkkien todellinen väli voi vaihdella tallennettavan videon sisältämästä tietomäärästä riippuen.
- Jaksomerkit asetetaan automaattisesti tallennuksen alkukohtaan kasetilla, jos "Autom. kappalejako"-valinnaksi on asetettu "Päällä" tehtäessä DV-kopiointi (vain RDR-HX710/HX910) HDD tai (VR-muotoiselle) DVD-RW-levylle.

## Lapsilukko (vain DVD VIDEO)

Joidenkin DVD VIDEO -levyjen toisto voi olla rajoitettu ennalta määrätyillä kriteereillä kuten käyttäjien iän mukaan. Kohtausten katselu voi olla estetty tai ne voidaan korvata toisilla kohtauksilla.

- Valitse "Lapsilukko" kohdassa "Ominais." ja paina ENTER-painiketta.
  - Jos salasanaa ei ole syötetty, uuden salasanan syöttönäyttö näkyy.

Ominaisuudet - lapsilukko

Syötä uusi salasana.

- Jos salasana on jo rekisteröity, salasanan syöttönäyttö näkyy.

Ominaisuudet - lapsilukko

Syötä salasana.

- Syötä nelinumeroisen salasana numeropainikkeilla. Valitse sitten "OK" ja paina ENTER-painiketta.

Ominaisuudet - lapsilukko

Taso : Pois

Vakio : USA

Salasana

- Valitse "Vakio" ja paina **➔** tai ENTER-painiketta. Kohdan "Vakio" valinnat näkyvät.

Ominaisuudet - lapsilukko

Taso : Pois

Vakio : USA

Salasana Muut

- Valitse maantieteellinen alue toiston rajoitustasoksi ja paina ENTER-painiketta. Alue on valittu.

- Kun valitset "Muut", syötä taulukosta (sivu 116) valitsemasi aluekoodi numeropainikkeilla. Valitse sitten "OK" ja paina ENTER-painiketta.

- Valitse "Taso" ja paina ENTER-painiketta. Kohdan "Taso" valinnat näkyvät.

Ominaisuudet - lapsilukko

Taso : 8

Vakio : USA

Salasana

Mitä alempi arvo, sitä tiukempi rajoitus. Valittua tasoa korkeamman rajoitteen levyt estetään.

- Valitse taso ja paina ENTER-painiketta. Lapsilukon asetus on valmis.

Jos haluat peruuttaa levyille asetetun lapsilukon, aseta vaiheessa 6 "Taso"-valinnaksi "Pois".

Jos haluat vaihtaa salasanaa, tee vaiheessa 3 valinta "Salasana" ja paina ENTER-painiketta. Kun salasanan rekisteröintinäyttö näkyy, syötä uusi nelinumeroisen salasana numeropainikkeilla. Valitse sitten "OK" ja paina ENTER-painiketta.

### Huomautuksia

- Jos salasana pääsee unohtumaan, se on nolattava valitsemalla "Vaihtoehdot" -asetuksen "Tehtasasetukset" -kohdassa "Lapsilukko" (sivu 97).
- Tällä tallentimella ei voi rajoittaa sellaisten levyjen toistoa, joilla ei ole lapsilukkotoimintoa.
- Levystä riippuen laite saattaa pyytää muuttamaan lapsilukon tasoa levyä toistettaessa. Syötä tällöin salasana ja muuta tasoa.

## Kopioi painamalla kerran (vain RDR-HX710/HX910)

Näyttää seuraavat vaihtoehdot yhden painikkeen kopioinnille.

### ◆ Viimeistelee levy (kaikki tallennuskelpoiset levyt paitsi VR-muotoinen DVD-RW)

Valitsee, viimeistelläänkö levy automaattisesti yhden painikkeen kopioinnin jälkeen vai ei (sivu 82).

Autom.	Viimeistelee levyn automaattisesti yhden painikkeen kopioinnin jälkeen.
<u>Manuaalinen</u>	Mahdollistaa levyn viimeistelyn manuaalisesti.

## Tahdistettu tallennus

Valitsee tahdistetun tallennuksen käyttämän kopiointikohteen (sivu 51).

<u>Tallenna HDD:lle</u>	Tallentaa HDD:lle.
Tallenna DVD:lle	Tallentaa DVD:ille.

## HQ-asetus (vain HDD)

Valitsee HDD:lle tallentamisessa käytettävän HQ-muodon (sivu 42).

HQ+	Tallentaa käyttäen parempaa laatua (noin 15 Mbps).
<u>HQ</u>	Tallentaa vakio muodolla HQ.

## Värijärjestelmä

Valitsee värijärjestelmän toistettaessa VIDEO CD -levyjä (ml. Super VIDEO CD).

<u>PAL</u>	Toistaa PAL-värijärjestelmän levyn.
NTSC	Toistaa NTSC-värijärjestelmän levyn.

## Ruudunsäästäjä

Ruudunsäästäjän kuva näkyy, jos tallenninta ei käytetä yli 10 minuuttia, kun ruutunäyttö kuten järjestelmävalikko näkyy televisioruudulla. Ruudunsäästäjän kuva ehkäisee näyttölaitteen vioittumiselta.

<u>Päällä</u>	Käynnistää ruudunsäästäjän.
Pois	Sammuttaa toiminnon.

# Levyn ja kaukosäätimen asetukset/tehdasasetukset (Vaihtoehdot)

”Vaihtoehdot” -asetus mahdollistaa muiden toimintoasetusten tekemisen.

- 1** Paina SYSTEM MENU -painiketta tallentimen ollessa pysäytystilassa.
- 2** Valitse ”ASETUS” ja paina ENTER-painiketta.
- 3** Valitse ”Vaihtoehdot” ja paina ENTER-painiketta.

”Vaihtoehdot” -asetus näkyy seuraavilla vaihtoehdoilla varustettuna. Oletusasetukset on alleviivattu.

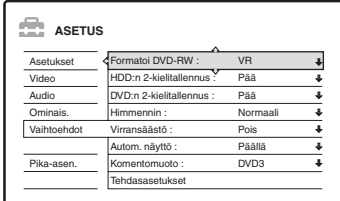

ASETUS	
Asetukset	Formatoi DVD-RW : VR
Video	HDD:n 2-kielitalennus : Pää
Audio	DVD:n 2-kielitalennus : Pää
Ominais:	Himmennin : Normaali
<u>Vaihtoehdot</u>	Virransäätö : Pois
	Autom. näyttö : Päällä
Pika-asen.	Komentomuoto : DVD3
	Tehdasasetukset

## Formatoi DVD-RW (vain DVD-RW)

Kun uusi, alustamaton DVD-RW-levy asetetaan laitteeseen, tallennin aloittaa automaattisesti VR-muotoon tai Video-muotoon alustamisen sen mukaan, kumpi on valittu alla.

<u>VR</u>	Alustaa levyn automaattisesti VR-muotoon.
Video	Alustaa levyn automaattisesti Video-muotoon.

## HDD:n 2-kielitalennus (vain HDD)

Valitsee HDD:lle tallennettavan äänen.

<u>Pää</u>	Tallentaa kaksikielisen ohjelman varsinaisen äänen.
Sub-woofer	Tallentaa kaksikielisen ohjelman lisä-äänien.
Pää+sub-woofer	Tallentaa kaksikielisen ohjelman varsinaisen ja lisä-äänien.



## **Huomautus**

Jos tallennusmuoto asetetaan siten, että se muuttuu kopioitaessa DVD:ltä HDD:lle, lähteeltä (DVD:ltä) tallennettu ääni kopioituu riippumatta tästä asetuksesta.

## **DVD:n 2-kielitalennus (kaikki tallennuskelpoiset levyt paitsi VR-muotoinen DVD-RW)**

Valitsee tallennuskelpoiselle levyille tallennettavan äänen. Tämä asetusta ei ole tarpeen tallennettaessa (VR-muotoiselle) DVD-RW-levylle, joka tallentaa sekä varsinaisen että lisä-äänen.

<u>Pää</u>	Tallentaa kaksikielisen ohjelman varsinaisen äänen.
Sub-woofer	Tallentaa kaksikielisen ohjelman lisä-äänen.

## **Himmennin**

Säätää etupaneelin näytön valaistusta.

<u>Normaali</u>	Kirkas valaistus.
Virransäästö	Himmeä valaistus. Sammuttaa valaistuksen, kun virta katkaistaan.

## **Huomautus**

Jos ”Vaihtoehdot” -asetuksen ”Virransäästö” -valinnaksi on asetettu ”Päällä”, etupaneeli sammuu taukotilan aikana tästä asetuksesta riippumatta.

## **Virransäästö**

Valitsee, onko tallennin virransäästötilassa, kun virta katkaistaan (valmiustila).

<u>Päällä</u>	Asettaa virransäästötilan. Etupaneelin näyttö on pois päältä, kun tallennin on valmiustilassa.
<u>Pois</u>	Ei aseta virransäästötilaa. Valitse tämä normaalisti.

## **Huomautuksia**

- Virransäästötila ei toimi seuraavissa tapauksissa, vaikka ”Virransäästö” -asetukseksi olisi valittu ”Päällä”.
  - Tahdistettu tallennus on asetettu.
  - ajastinluettelossa on ajastinasetus, jonka ”PDC/VPS” -asetukseksi on valittu ”Päällä”.
- SMARTLINK-ominaisuudet eivät ole käytettävissä, kun ”Virransäästö” -asetukseksi on valittu ”Päällä”.

## **Autom. näyttö**

<u>Päällä</u>	Näyttää automaattisesti tiedot ruudulla, kun tallennin käynnistetään tms.
Pois	Näyttää tiedot vain, kun DISPLAY-painiketta painetaan.

## **Komentomuoto**

Vaihtaa tallentimen komentomuodon, jos toinen DVD-laite on asetettu samalle komentomuodolle. Varmistathan, että kaukosäätimen komentomuodon kytkin on samassa asennossa kuin tämä asetusta. Yksityiskohdat: katso kohtaa ”Jos sinulla on Sony DVD-soitin tai useampia Sony DVD-tallentimia” sivulla 21.

DVD1	Valitse tämä, jos komentomuodon oletusasetus on ristiriidassa toisen DVD-laitteen kanssa.
DVD2	Valitse tämä, jos komentomuodon oletusasetus on ristiriidassa toisen DVD-laitteen kanssa.
<u>DVD3</u>	Tallentimen komentomuodon oletusasetus.

## **Tehdasasetukset**

Mahdollistaa asetusten valitsemisen ryhmänä ja näiden palauttamisen oletusasetuksiin. Huomaa, että kaikki aiemmat asetukset menetetään.

- Valitse ”Tehdasasetukset” kohdassa ”Vaihtoehdot” ja paina ➡ tai ENTER-painiketta. Asetusryhmän valintanäyttö näkyy.
- Valitse oletuksiin palautettava asetusryhmä ”Asetukset”, ”Video”, ”Audio”, ”Ominais.”, ”Vaihtoehdot”, ”Lapsilukko” ja ”Kaikki”. Paina ➡ tai ENTER-painiketta.
- Valitse ”Aloita” ja paina ENTER-painiketta. Valitut asetukset palautetaan oletuksiin.
- Paina ENTER kun ”Lopeta” näkyy.

---

# Pika-asen. (Tallentimen palauttaminen alkutilaan)

Valitse tämä ajaaksesi ”Pika-asennus” -ohjelman.

- 1** Paina SYSTEM MENU -painiketta tallentimen ollessa pysäytystilassa.
- 2** Valitse ”ASETUS” ja paina ENTER-painiketta.
- 3** Valitse ”Pika-asen.” ja paina ENTER-painiketta.

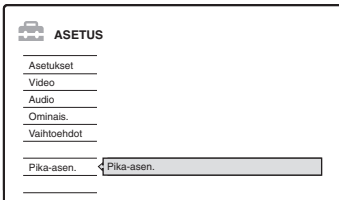

- 4** Paina ENTER-painiketta.
- 5** Valitse ”Aloita”.
- 6** Seuraa kohdan ”Pika-asen.” (sivu 22) ohjeita alkaen vaiheesta 2.

## Vianetsintä

Jos tallentimen käytössä ilmenee jokin seuraavista ongelmista, yritä korjata vika tämän vianetsintäoppaan avulla ennen huoltoon viemistä. Jos ongelma jatkuu, ota yhteys lähimpään Sonyn jälleenmyyjään.

### Virta

**Virta ei kytkeydy päälle.**

- ➔ Tarkista, että virtajohto on liitetty kunnolla.

### Kuva

**Kuva ei näy.**

- ➔ Liitä kaikki liitosjohdot kunnolla uudelleen.
- ➔ Liitosjohdot ovat vialliset.
- ➔ Tarkista liitäntä televisioon (sivu 13).
- ➔ Kytke television tulovalitsin (esimerkiksi asentoon "VCR") siten, että tallentimen signaali näkyy televisioruudulla.
- ➔ Tarkista, että "Video" -asetuksen "Scart-asetus" -valinta on yhteensopiva järjestelmän vastaavan asetuksen kanssa (sivu 91).
- ➔ Jos tallennin liitetään televisioon vain COMPONENT VIDEO OUT -liittimien kautta, valitse "Video" -asetuksen "Komponenttilähtö" -valinnaksi "Päällä" (sivu 91).
- ➔ Tällä tallentimella ei voi tallentaa NTSC-signaalia.

### Kuvassa on kohinaa.

- ➔ Jos tallentimen lähettämä kuvasignaali kulkee videonauhurin kautta televisioon tai jos se on liitetty TV/VIDEO-yhdistelmälaitteeseen, joihinkin DVD-ohjelmiin lisätty kopiointin estosignaali voi vaikuttaa kuvan laatuun. Jos ongelma jatkuu senkin jälkeen, kun tallennin on liitetty suoraan televisioon, liitä tallennin television S VIDEO -tuloon.
- ➔ Tallennin on asetettu progressiiviselle formaatille (PROGRESSIVE-merkkivalo palaa), vaikka televisio ei kelpuuta progressiivista signaalia. Paina tällöin PROGRESSIVE-painiketta, kunnes PROGRESSIVE-merkkivalo sammuu.
- ➔ Vaikka televisio on yhteensopiva progressiivisen formaatin (525p/625p) signaalin kanssa, kuva voi heikentyä, kun tallennin asetetaan progressiiviselle formaatille. Paina tällöin PROGRESSIVE-painiketta siten, että PROGRESSIVE-merkkivalo sammuu ja tallennin asettuu normaalille (lomitetulle) formaatille.
- ➔ Toistetaan DVD:tä, joka on tallennettu eri värijärjestelmällä kuin mitä televisio käyttää.
- ➔ HDD:llä tallennetuissa kuvissa voi olla kohinaa, mikä johtuu HDD:n ominaisuuksista. Kyseessä ei ole vika.

### Televisio-ohjelman vastaanotto ei täytä ruutua.

- ➔ Aseta kanava manuaalisesti "Asetukset" -asetuksen "Kanava-asetus" -kohdassa (sivu 85).
- ➔ Valitse oikea lähde INPUT SELECT -painikkeen avulla tai valitse jonkin televisio-ohjelman kanava PROG +/- -painikkeiden avulla.

---

## Televisio-ohjelman kuva on vääristynyt.

- ➔ Suuntaa television antenni uudelleen.
- ➔ Säädä kuvaa (katso television ohjekirjaa).
- ➔ Sijoita tallennin ja televisio kauemmas toisistaan.
- ➔ Sijoita televisio ja nipulla olevat antennijohdot kauemmas toisistaan.
- ➔ RF-kaapeli on liitetty tallentimen AERIAL OUT -liittimeen. Liitä kaapeli AERIAL IN -liittimeen.

---

## Televisiokanavia ei voi vaihtaa.

- ➔ Kanava ei ole käytössä (sivu 88).
- ➔ Ajustintallennus alkoi, jolloin kanava vaihtui.

---

## Tallentimen tuloliittimeen liitetyn laitteen kuva ei näy ruudulla.

- ➔ Jos laite on liitetty LINE 1 – TV -liittimeen, valitse etupaneelin näytöstä ”L1” -painamalla PROG +/- tai INPUT SELECT -painiketta. Jos laite on liitetty LINE 2 IN -liittimeen, valitse etupaneelin näytöstä ”L2” painamalla PROG +/- tai INPUT SELECT -painiketta. Jos laite on liitetty LINE 4 IN -liittimeen, valitse etupaneelin näytöstä ”L4” painamalla PROG +/- tai INPUT SELECT -painiketta. Jos laite on liitetty LINE 3/DECODER -liittimeen, valitse etupaneelin näytöstä ”L3” -painamalla PROG +/- tai INPUT SELECT -painiketta. Jos laite on liitetty DV IN -liittimeen (tämä on yleensä tarkoitettu digitaalisen videokameran liittämiseen), valitse etupaneelin näytöstä ”DV” painamalla PROG +/- tai INPUT SELECT -painiketta (vain RDR-HX710/HX910).
- ➔ Jos tallentimen LINE 4 IN -liittimeen on liitetty S-video-johto, aseta ”Video” -asetuksen ”Linja4 tulo” -valinnaksi ”S-video” (sivu 92).

---

## Tallentimen kautta liitetyn laitteen toistettava kuva tai televisio-ohjelma on vääristynyt.

- ➔ Jos DVD-soittimen, videonauhurin tai viritimen lähettämä toistokuva kulkee tallentimen kautta ennen kuin se saapuu televisioon, joidenkin ohjelmien sisältämä kopioinnin estosignaali voi vaikuttaa kuvan laatuun. Irrota kyseinen toistolaitte ja liitä se suoraan televisioon.

---

## Kuva ei täytä ruutua.

- ➔ Aseta ”Video” -asetukseksi ”TV:n tyyppi” televisioruudun koon mukaan (sivu 90).

---

## Kuva ei täytä ruutua, vaikka kuvakooksi on ”Video” -asetuksessa valittu ”TV:n tyyppi”.

- ➔ Nimikkeen kuvasuhde on asetettu kiinteästi.

---

## Kuva on mustavalkoinen.

- ➔ Tarkista, että ”Video” -asetuksen ”Scart-asetus” -kohdan ”Linja1 tulo” -valinta on sama kuin järjestelmän vastaava asetus (sivu 91).
- ➔ Jos käytät SCART-johtoa, varmista että se on 21-nastainen eli käyttää kaikkia johtoja.

---

## Ääni

### Ääntä ei kuulu.

- ➔ Tee kaikki liitännät kunnolla uudelleen.
- ➔ Liitäntäjohto on viallinen.
- ➔ Viritimen tulolähteen asetus tai liitäntä virittimeen on virheellinen.
- ➔ Tallennin toistaa taaksepäin, pikakelaa eteenpäin, toistaa hidastetusti tai on taukotilassa.
- ➔ Jos äänisignaali ei tule DIGITAL OUT (OPTICAL tai COAXIAL) -liittimien läpi, tarkista ”Audio” -asetukset (sivu 92).

---

### Ääni on vääristynyt.

- ➔ Aseta ”Audio ATT” -valinnaksi ”Päällä” kohdassa ”Audio” (sivu 92).

---

### Äänessä on kohinaa.

- ➔ LINE 2 OUT-AUDIO-L -liittimistä, LINE 1 – TV -liittimestä tai LINE 3/DECODER -liittimestä kuuluu kohinaa toistettaessa DTS-ääniraidalla varustettua CD:tä (sivu 57).

---

### Äänenvoimakkuus on heikko.

- ➔ Joidenkin DVD:iden äänenvoimakkuus on heikko. Äänenvoimakkuus voi parantua, jos valitset ”Audio” -asetuksen ”Audio DRC” -valinnaksi ”TV-muoto” (sivu 93).
- ➔ Aseta ”Audio ATT” -valinnaksi ”Pois” kohdassa ”Audio” (sivu 92).
- ➔ On valittu jokin TVS-tehoste (sivu 56).

---

## Vaihtoehtoista ääniraitaa ei voi tallentaa.

- ➔ Kun tallennat liitetyltä laitteelta, valitse TOOLS-valikon ”Audio-linjatulo” -valinnaksi ”Kaksikielinen” (sivu 53).
- ➔ Monikielisiä raitoja (varsinainen ja lisä) ei voi tallentaa DVD+RW, (Video-muotoiselle) DVD-RW, DVD+R eikä DVD-R-levylle. Kun haluat tallentaa kielen, valitse ennen tallentamista ”Vaihtoehdot” -asetuksen ”DVD:n 2-kielitallennus” -valinnaksi ”Pää” tai ”Subwoofer” (sivu 97). Jos haluat tallentaa sekä varsinaisen että lisä-äänen, tallenna (VR-muotoiselle) DVD-RW-levylle.
- ➔ Muita kuin HDD ja (VR-muotoisia) DVD-RW-levyjä ei voi käyttää sekä varsinaisen että lisä-äänen tallentamiseen. Jos haluat tallentaa HDD:lle valitse ”Vaihtoehdot” -asetuksen ”HDD:n 2-kielitallennus” -valinnaksi ”Pää+subwoofer” (sivu 96).
- ➔ Jos DIGITAL OUT (OPTICAL tai COAXIAL) -liittimiin on liitetty AV-vahvistin ja haluat vaihtaa (VR-muotoisen) DVD-RW-levyn ääniraitaa toiston aikana, valitse ”Audio” -asetuksen ”Dolby Digital” -valinnaksi ”D-PCM” (sivu 93).

## Toisto

---

### Tallennin ei toista minkään tyyppistä levyä (paitsi HDD:tä).

- ➔ Levy on ylösalaisin. Aseta levy etikettipuoli ylöspäin.
- ➔ Levy on asetettu väärin paikalleen.
- ➔ Tallentimen sisään on tiivistynyt kosteutta.
- ➔ Poista levy laitteesta ja jätä tallennin päälle noin puoleksi tunniksi, kunnes kosteus on haihtunut.
- ➔ Jos levy on tallennettu toisella tallentimella, levyä ei voi toistaa tallentimelle, ellei sitä ole viimeistelty (sivu 40).

---

### Tallennin ei aloita toistoa alusta.

- ➔ Toiston jatkaminen on aktivoitu (sivu 55).
- ➔ Laitteessa on DVD, jonka nimikeluettelo tai DVD-valikko näkyy televisioruudulla automaattisesti, kun se asetetaan laitteeseen. Aloita toisto valikon avulla.

---

### Tallennin aloittaa toiston automaattisesti.

- ➔ DVD VIDEO -levyllä on automaattisen toiston toiminto.

---

### Toisto pysähtyy automaattisesti.

- ➔ Jos DVD:llä on automaattisen tauon signaali, tallennin pysäyttää toiston automaattisen taukosignaalin kohdalla.

---

### Joitain toimintoja kuten pysäytys, haku tai hidastettu toisto ei voi käyttää.

- ➔ DVD:stä riippuen joitain edellä mainittuja toimintoja ei voi käyttää. Katso levyn mukana toimitettuja ohjeita.

---

### Ääniraidan kieltä ei voi vaihtaa.

- ➔ Toistettavalle levyille ei ole tallennettu monikielistä raitaa.
- ➔ DVD VIDEO -levy estää ääniraidan kielen vaihtamisen.
- ➔ Yritä vaihtaa kieltä DVD VIDEO -valikon avulla.

---

### Tekstityksen kieltä ei voi vaihtaa eikä kytkeä pois päältä.

- ➔ DVD VIDEO -levyille ei ole tallennettu monikielisiä tekstityksiä.
- ➔ DVD VIDEO -levy estää tekstityksen vaihtamisen.
- ➔ Yritä vaihtaa tekstitystä DVD VIDEO -valikon avulla.
- ➔ Tällä tallentimella tallennettujen nimikkeiden tekstityksiä ei voi vaihtaa.

---

### Kuvakulmaa ei voi vaihtaa.

- ➔ Toistettavalle DVD VIDEO -levyille ei ole tallennettu useita kuvakulmia.
- ➔ Yritettiin vaihtaa kuvakulmaa, kun ”” ei näy televisioruudulla (sivu 56).
- ➔ DVD VIDEO -levy estää kuvakulman vaihtamisen.
- ➔ Yritä muuttaa kuvakulma DVD VIDEO -valikon avulla.
- ➔ Tällä tallentimella tallennetun nimikkeen kuvakulmaa ei voi vaihtaa.

---

### MP3-audiokappaleet eivät toistu.

- ➔ MP3-audiokappaleet on tallennettu formaatissa, jota ei voi toistaa tällä tallentimella (sivu 62).

---

### JPEG-kuvat eivät toistu.

- ➔ JPEG-kuvat on tallennettu formaatissa, jota ei voi toistaa tällä tallentimella (sivu 62).
- ➔ Progressiivisia JPEG-kuvia ei voi toistaa.

---

### Television tauko ei toimi.

- ➔ Tallennetaan HDD:lle tai HDD on täynnä.

## Tallennus/ajastintallennus/ editoiminen

---

### Ohjelmapaikkaa ei voi vaihtaa muuksi kuin se ohjelmapaikka, jolta tallennetaan.

- ➔ Aseta television tulolähteeksi ”TV”.

---

### Tallennus ei ala välittömästi painettaessa

#### ● REC -painiketta.

- ➔ Käytä tallenninta vasta, kun ”LOAD”, ”FORMAT” tai ”INFOWRITE” on kadonnut etupaneelin näytöstä.

---

### Mitään ei tallentunut, vaikka ajastin asetettiin oikein.

- ➔ Tallennuksen aikana sattui sähkökatko.
- ➔ Tallentimen sisäinen kello on pysähtynyt yli tunnin mittaisen sähkökatkon takia. Aseta kellonaika uudelleen (sivu 89).
- ➔ Kanava on poistettu käytöstä ajastintallennuksen asettamisen jälkeen. Katso kohtaa ”Kanava-asetus” sivulla 85.
- ➔ Irrota virtajohto pistorasiasta ja liitä se takaisin.
- ➔ ”PDC/VPS Scan pois” valittiin TOOLS-valikosta (sivu 45).
- ➔ Ohjelma sisältää kopioinnin estosignaalin, joka rajoittaa kopioimista.
- ➔ Toinen ajastinasetus on päällekkäin ajastinasetuksen kanssa (sivu 50).
- ➔ Tallentimessa ei ole DVD:tä.
- ➔ Levytila ei riitä tallennukselle.
- ➔ Tallennin oli tekemässä DV-kopiointia (vain RDR-HX710/HX910).

---

### Tallennus ei pysähdy välittömästi painettaessa ■ REC STOP -painiketta.

- ➔ Kestää joitain sekunteja, kun tallennin syöttää levytiedot ennen tallennuksen lopettamista.

---

### Tallennus ei pysähdy, kun painetaan ■ -painiketta.

- ➔ Avaa kaukosäätimen kansi ja paina ■ REC STOP -painiketta.

---

## Ajastintallennus ei ole täydellinen tai se ei alkanut alusta.

- ➔ Tallennuksen aikana sattui sähkökatko. Jos sähkö palautuu ajastintallennuksen aikana, tallennin jatkaa tallentamista. Jos sähkökatko kestää yli tunnin, aseta kellonaika uudelleen (sivu 89).
- ➔ Toinen ajastinasetus on päällekkäin ajastinasetuksen kanssa (sivu 50).
- ➔ Levytila ei riittänyt.
- ➔ PDC/VPS toimii.

---

## Aiemmin tallennettu sisältö pyyhkiytyi.

- ➔ DVD-levylle aiemmin tietokoneella tallennetut tiedot pyyhkiytyvät, kun levy asetetaan laitteeseen.
- ➔ TOOLS-valikon (näkyä painettaessa TOOLS-painiketta, kun ajastinluettelon valikko on päällä) ”Atom.nimikepyyhintä” -valinnaksi on asetettu ”Päällä” (sivu 51).
- ➔ Nimike päivitettiin ja päällekirjoitettiin (sivu 44).

---

## PDC/VPS ei toimi.

- ➔ Tarkista, että kellonaika ja päivämäärä ovat oikein asetetut.
- ➔ Tarkista, että PDC/VPS-aika on oikein asetettu (televisio-oppaassa voi olla virhe). Jos tallennettavan ohjelman mukana ei lähetetä PDC/VPS-tietoja, tallennin ei käynnistä tallentamista.
- ➔ Jos lähetyksen vastaanotto on heikko, PDC/VPS-signaali voi muuttua, jolloin tallennin ei aloita tallentamista.
- ➔ ”PDC/VPS Scan pois” on valittuna (sivu 45).

## Tallentaminen ajastimella varustetulta laitteelta

---

### Mitään ei tallentunut, vaikka tahdistettu tallennus oli asetettu oikein.

- ➔ Liitettyä laitetta ei kytketty päälle. Sammuta liitetty laite ja aseta tallennin tahdistetun tallennuksen valmiustilaan (sivu 51).
- ➔ Tallenninta ei oltu asetettu tahdistetun tallennuksen valmiustilaan. Paina SYNCHRO REC -painiketta saadaksesi tallentimen tallennuksen valmiustilaan. Varmista, että SYNCHRO REC -merkkivalo palaa etupaneelissa (sivu 51).
- ➔ Tallennin on liitetty liitetyn laitteen television lähtöliittimeen.

---

### Tahdistettu tallennus ei valmistu.

- ➔ Liitetyn laitteen ajastinasetus on päällekkäin tallentimen ajastinasetuksen kanssa (sivu 52).
- ➔ Tallennuksen aikana sattui sähkökatko.

---

### Tallennin aloittaa tallennuksen automaattisesti, kun satelliittivastaanotin on päällä.

- ➔ Tahdistettu tallennus on aktivoitu. Sammuta satelliittivastaanotin ja peruuta tahdistettu tallennus (sivu 51).

## Näytä

### Kello on pysähtynyt.

- ➔ Aseta kellonaika uudelleen (sivu 89).
- ➔ Kello on pysähtynyt yli tunnin kestäneen sähkökatkon takia. Aseta kellonaika uudelleen (sivu 89).

---

### TIMER REC -merkkivalo vilkkuu.

- ➔ Levyllä ei ole tarpeeksi tilaa.
- ➔ Aseta tallentimeen tallennuskelpoinen levy.

---

### Tallennusmuodon merkintä on virheellinen.

- ➔ Kun tallennus tai kopiointi kestää alle kolme minuuttia, tallennusmuodon merkintä voi näkyä virheellisenä. Todellinen tallennusmuoto tapahtuu oikein ja vastaa valittua tallennusmuotoa.
- ➔ Tallennusmuodon merkintä voi tallennetusta ohjelmasta riippuen muuttua, kun on toistettu SLP tai SEP-muodossa tallennettuja nimikkeitä.

---

### Kello ei näy etupaneelin näytössä.

- ➔ ”Vaihtoehdot” -asetuksen ”Himmennin” -kohdan valinnaksi on asetettu ”Virransäästö” (sivu 97).
- ➔ ”Vaihtoehdot” -asetuksen ”Virransäästö” -kohdan valinnaksi on asetettu ”Päällä” ja tallennin on valmiustilassa (sivu 97).

## Kaukosäädin

### Kaukosäädin ei toimi.

- ➔ Paristot ovat kuluneet.
- ➔ Kaukosäädin on liian kaukana tallentimesta.
- ➔ Kaukosäätimen valmistajakoodi on palautunut oletusasetukseen paristojen vaihdon yhteydessä. Aseta koodi uudelleen (sivu 19).
- ➔ Sammuta tallennin.
- ➔ Kaukosäätimellä ei osoiteta tallentimen kaukosäätimen tunnistimeen.
- ➔ Tallentimelle ja kaukosäätimelle on asetettu eri komentomuoto. Aseta komentomuoto samaksi (sivu 21). Tämän tallentimen ja varusteisiin kuuluvan kaukosäätimen komentomuodon asetus on oletuksena DVD3.
- ➔ Aseta TV/DVD-kytkin asentoon DVD (sivu 20).

---

### Toinen Sonyn laite vastaa kaukosäätimen komentoihin.

- ➔ Laitteelle ja tallentimelle on asetettu sama komentomuoto. Aseta tallentimelle toinen komentomuoto (sivu 21).



## Muut

### Tallennin ei toimi kunnolla.

- ➔ Käynnistä tallennin uudelleen. Pidä tallentimen I/⏻ -painike pohjassa yli kymmenen sekunnin ajan, kunnes etupaneelin näytössä näkyy ”WELCOME”.
- ➔ Jos staattinen sähkö tms. aiheuttaa tallentimen tavallisesta poikkeavan toiminnan, sammuta tallennin ja odota, kunnes kello näkyy etupaneelin näytössä. Irrota sitten tallennin pistorasiasta. Kytke takaisin annettuasi sen olla jonkin aikaa kytkemättömänä.

### Etupaneelin näytössä näkyy viisi numeroa tai kirjainta.

- ➔ Diagnoositoiminto on aktiivinen (katso taulukko: sivu 106).

### Levyalusta ei aukea painettaessa ▲ (avaa/sulje) -painiketta.

- ➔ Levyalustan avautuminen voi kestää joitain sekunteja DVD:lle tallentamisen tai sen editoimisen jälkeen. Tämä johtuu siitä, että tallennin lisää tietoja levyille.

### Levyalusta ei aukea ja etupaneelin näytössä näkyy ”TRAY LOCKED”.

- ➔ Ota yhteys Sonyn jälleenmyyjään tai Sonyn valtuuttamaan paikalliseen huoltoon.

### ”RECOVERY” näkyy etupaneelin näytössä.

- ➔ Tallentimen korjaustoiminto aktivoitui, kun tallennin käynnistettiin, koska tallennuksen aikana virta katkaistiin tai sattui sähkökatko. Jätä tallennin päälle, kunnes ”RECOVERY” katoaa etupaneelin näytöstä.

### ”HDD ERROR” näkyy etupaneelin näytössä.

- ➔ On tapahtunut kovalevyvirhe. Pidä tallentimen I/⏻ -painike alas painettuna kymmenen sekunnin ajan, kunnes etupaneelissa näkyy ”WELCOME”. Jos tämä ei ratkaise ongelmaa, alusta tallentimen HDD pitämällä tallentimen HDD-painiketta pohjassa yli kymmenen sekunnin ajan, kunnes etupaneelin näytössä näkyy ”FORMAT”. Huomaa, että kaikki HDD:lle tallennettu sisältö pyyhkiytyy. Jos tämä ei ratkaise ongelmaa, ota yhteys lähimpään Sonyn jälleenmyyjään.

### ”FAN ERROR” näkyy etupaneelin näytössä.

- ➔ Tarkista, että tallentimen takana oleva ilmanvaihtoaukko ei ole tukossa. Irrota sitten virtajohto välittömästi. Jätä tallennin joksikin aikaa pois päältä, liitä virtajohto takaisin ja paina tallentimen I/⏻ -painiketta.

### Kuuluu mekaaninen ääni, kun tallennin on pois päältä.

- ➔ Mekaaniset osat (kuten sisäinen tuuletin) voivat pitää ääntä virran ollessa katkaistuna, kun tallennin säätää kellonaikaa automaattista kellonajan asetuksella tai hakee kanavia PDC/VPS-toiminnolla. Tämä ei ole vika.

### Levyalusta ei aukea eikä levyä voi poistaa laitteesta ▲ (avaa/sulje) -painikkeen painamisen jälkeen.

- ➔ Sammuta tallennin. Kun kello näkyy etupaneelin näytössä, irrota virtajohto. Liitä se takaisin paikalleen pitämällä tallentimen ⏻ -painike pohjassa. Vapauta painike, kun levyalusta aukeaa. Pidä tallentimen I/⏻ -painike painettuna noin kymmenen sekunnin ajan, kunnes etupaneelin näytössä näkyy ”WELCOME”.

### ”LOCKED” näkyy etupaneelin näytössä.

- ➔ Levyalusta on lukossa. Poista lapsilukko käytöstä (sivu 55).

## Diagnoositoiminto (Jos näytössä näkyy numeroita/kirjaimia)

Kirjaimesta ja neljästä numerosta koostuva viisimerkkinen huolto numero (esim. C 13 00) näkyy etupaneelin näytössä, kun diagnoositoiminto on aktivoitunut estääkseen tallentimen virhetilan. Tarkista tällöin seuraava taulukko.

Huolto numeron kolme ensimmäistä merkkiä	Syy ja/tai korjaava toimenpide
C 13	HDD:ssä on ongelma. ➔ Ota yhteys lähimpään Sonyn jälleenmyyjään tai paikalliseen valtuutettuun huoltoon.  DVD on likainen. ➔ Puhdista levy pehmeällä liinalla.
C 31	DVD/CD on asetettu väärin paikalleen. ➔ Aseta levy paikalleen oikein.
E XX (xx on numero)	Tallennin on suorittanut diagnoosin välttääkseen vikatilaa. ➔ Ota yhteys lähimpään Sonyn jälleenmyyjään tai Sonyn valtuuttamaan huoltoon ja kerro heille tämä viisimerkkinen huolto numero. Esimerkiksi: E 61 10

## Huomautuksia tästä tallentimesta

### Käyttö

- Jos tallennin tuodaan suoraan kylmistä tiloista lämpimiin tiloihin tai jos se sijoitetaan hyvin kosteaan tilaan, tallentimen linseille voi tiivistyä kosteutta. Tallennin ei tällöin ehkä toimi kunnolla. Poista tällöin levy laitteesta ja jätä tallennin päälle noin puoleksi tunniksi, kunnes kosteus on haihtunut.
- Poista kaikki levyt tallentimesta, kun siirrät sitä. Muutoin levy voi vioittua.

### Äänenvoimakkuuden säätäminen

Älä nosta äänenvoimakkuutta kuunnelllessasi erittäin hiljaista tai äänetöntä kohtaa. Muutoin kaiuttimet voivat vioittua, kun toistetaan huipputehon kohta.

### Puhdistaminen

Puhdista kotelo, paneeli ja säätimet laimeaan puhdistusnesteeseen kostutetulla pehmeällä liinalla. Älä käytä mitään hiomatyynyä, hankausjauhetta äläkä liuotinta kuten alkoholia tai bensiniä.

### Kovalevyaseman korjaaminen

- Kovalevyllä oleviin tietoihin pääsy voi olla tarpeen testaamista varten. Tarkoituksena ei ole kopioida eikä säilyttää dataa, nimikkeitä tai muita tietoja.
- Jos kovalevyn vaihtaminen tai tyhjentäminen (alustaminen) on tarpeen, alustamme levyn harkintamme mukaan. Huomaathan, että tällöin kaikki tallennettu sisältö pyyhkiytyy (mukaan lukien tekijänoikeuksia rikkova materiaali).

### Levyjen puhdistaminen

Älä käytä liikkeissä myytäviä levyn puhdistusaineita. Ne aiheuttavat vikatilaa.

## Huomautuksia levyistä

- Käsittele levyjä niiden reunoista pitääksesi ne puhtaina. Älä kosketa pintaa. Levyllä oleva pöly, sormenjäljet ja naarmut voivat aiheuttaa virheellisen toiminnan.



- Älä altista levyä suoralle auringonvalolle äläkä lämpölähteille kuten kuumille ilmakehille. Älä myöskään jätä sitä suoraan auringonvaloon pysäköityyn autoon, koska lämpötila voi kohota auton sisällä.
- Säilytä levy kotelossaan toiston jälkeen.
- Puhdista levy puhdistusliinalla. Pyyhi levy keskeltä ulos.



- Älä käytä liuottimia kuten bensiiniä, tinneriä, kaupoista saatavia puhdistusaineita äläkä vinyylilevyille tarkoitettuja antistaattisia suihkeita.
- Älä käytä seuraavia levyjä.
  - Vakio muodosta poikkeava levy (esim. kortti, sydän).
  - Levy, johon on kiinnitetty etiketti tai tarra.
  - Levy, jonka pinnalla on teippiä tai tarran liimaa.

## Tekniset tiedot

### Järjestelmä

**Laser:** Puolijohdelaser

### Kanavapeitto:

PAL/SECAM (B/G, D/K, I, L)

VHF: E2 – E12, R1 – R12, F2 – F10, Italian

A – H, Irlannin A – J, Etelä-Afrikan 4 – 13/

UHF: E21 – E69, R21 – R69, B21 – B69,

F21 – F69/CATV: S01 – S05, S1 – S20,

Ranska B – Q/HYPER: S21 – S41

Yllä mainittu kanavapeitto takaa vain kanavan vastaanoton näillä alueilla. Se ei takaa, että signaali voidaan vastaanottaa kaikissa oloissa.

### Videon vastaanotto:

Taajuuden syntetisointijärjestelmä

### Audion vastaanotto:

Jaettu kantojärjestelmä

### Antennin lähtö:

75 ohmin asymmetrinen antennipistoke

### Ajastin:

Kello: Kvartsilukittu/Ajastinmerkintä: 24 tunnin näyttö (digitaalinen)/Varavirran kesto: 1 tunti

### Videon tallennusformaatti:

MPEG Video

### Äänen tallennusformaatti/käytettävä bittinopeus:

Dolby Digital 2 ch/256 kbps

### Tulot ja lähdöt

#### LINE 2 OUT

(AUDIO): Phonoliitin/2 Vrms/10 kilo-ohmia

(VIDEO): Phonoliitin/1,0 Vp-p

(S VIDEO): 4-pin mini DIN/Y:1,0 Vp-p,

C: 0,3 Vp-p (PAL)

#### LINE 2 IN/LINE 4 IN

(AUDIO): Phonoliitin/2 Vrms/yli 22 kilo-ohmia

(VIDEO): Phonoliitin/1,0 Vp-p

(S VIDEO): 4-pin mini DIN/Y:1,0 Vp-p,

C: 0,3 Vp-p (PAL)

#### LINE 1 – TV: 21-pin

CVBS IN/OUT

S-Video/RGB OUT (ylävirtaan)

### LINE 3/DECODER: 21-pin

CVBS IN/OUT

S-Video/RGB IN

S-Video OUT (alavirtaan)

Dekooderi

**DV IN:** 4-nastainen/i.LINK S100 (vain RDR-HX710/HX910)

**DIGITAL OUT (OPTICAL):** Optinen lähtöliitin/  
-18 dBm (aallonpituus: 660 nm)

**DIGITAL OUT (COAXIAL):** Phonoliitin/  
0,5 Vp-p/75 ohmia

### COMPONENT VIDEO OUT

**(Y, P<sub>B</sub>/C<sub>B</sub>, P<sub>R</sub>/C<sub>R</sub>):**

Phonoliitin/Y: 1,0 Vp-p, P<sub>B</sub>/C<sub>B</sub>: 0,7 Vp-p,

P<sub>R</sub>/C<sub>R</sub>: 0,7 Vp-p

### Yleistä

**Virtalähde:** Vaihtovirta 220-240 V, 50/60 Hz

### Virrankulutus:

RDR-HX510: 52 W

RDR-HX710: 53 W

RDR-HX910: 55 W

**Mitat (noin):** 430 × 65 × 328 mm (leveys/  
korkeus/syvyys) ml. ulkonevat osat

### Kovalevyaseman kapasiteetti:

RDR-HX510: 80 GB

RDR-HX710: 160 GB

RDR-HX910: 250 GB

### Paino (noin):

RDR-HX510: 4,8 kg

RDR-HX710/HX910: 4,9 kg

**Käyttölämpötila:** 5°C – 35°C

**Käyttötilan kosteus:** 25% – 80%

### Vakiovarusteet:

Virtajohto (1)

Antenni johto (1)

Kaukosäädin (1)

R6 (AA-kokoiset) paristot (2)

Tekniset tiedot ja ulkoasu voivat muuttua ilman eri ilmoitusta.

### Yhteensopivat värijärjestelmät

Tämä tallennin on suunniteltu tallentamaan PAL-värijärjestelmällä ja toistamaan PAL tai NTSC-värijärjestelmällä.

SECAM-värijärjestelmän signaali voidaan vastaanottaa ja tallentaa, mutta ne voidaan toistaa vain PAL-värijärjestelmällä. Muihin värijärjestelmiin perustuvien videolähteiden tallennusta ei voida taata.

## Tietoja i.LINK (vain RDR-HX710/HX910)

Tämän tallentimen DV IN -liitin on i.LINK-yhteensopiva DV IN -liitin. Tässä osassa selitetään i.LINK-standardia ja sen ominaisuudet.

### Mikä on i.LINK?

i.LINK on digitaalisen videon, digitaalisen äänen ja muun i.LINK-liittimillä varustettujen laitteiden välillä tapahtuvan kahdensuuntaisen datan käsittelyyn sekä muiden laitteiden hallintaan tarkoitettu digitaalinen käyttöliittymä. i.LINK-yhteensopiva laite voidaan liittää yhdellä i.LINK-kaapelilla. Mahdollisia sovelluksia ovat toiminnot ja tiedonsiirto erilaisten digitaalisten AV-laitteiden kanssa. Jos tähän tallentimeen on liitetty kaksi tai useampia i.LINK-yhteensopivia laitteita ketjuun, toimintoja ja tiedonsiirtoa voidaan tehdä paitsi tähän tallentimeen liitetyn laitteen kanssa myös muiden laitteiden kanssa tämän suoraan liitetyn laitteen välityksellä. Huomaa kuitenkin, että menetelmä voi joskus vaihdella liitettävän laitteen ominaisuuksista johtuen ja että toiminnot ja tiedonsiirto eivät ehkä toimi joillakin liitetyillä laitteilla.

### Huomaus

Normaalisti tähän tallentimeen voidaan liittää yksi laite i.LINK-johdolla (DV-liitäntäjohto). Jos liität tämän tallentimen i.LINK-yhteensopivaan laitteeseen, jossa on kaksi tai useampia i.LINK-liittimiä (DV-liittimiä), katso liitettävän laitteen ohjekirjaa.

## Nimestä ”i.LINK”

i.LINK on tutumpi termi SONYn ehdottamalle IEEE 1394 data transport busille, ja se on useiden yritysten hyväksymä tavaramerkki. IEEE 1394 on Institute of Electrical and Electronics Engineersin standardoima kansainvälinen standardi.

## i.LINK baudinopeus

i.LINKin suurin baudinopeus vaihtelee laitteesta riippuen. Kolme suurinta baudinopeutta on määritetty:

- S100 (noin 100 Mbps\*)
- S200 (noin 200 Mbps)
- S400 (noin 400 Mbps)

Baudinopeus on luetteloitu kunkin laitteen ”Teknisissä tiedoissa”. Se löytyy myös joidenkin laitteiden i.LINK-liittimen tuntumasta. Suurin baudinopeus on ”S100”, jos sitä ei ole laitteelle ilmoitettu kuten on tämän laitteen osalta. Jos liitetyillä laitteilla on erilainen suurin baudinopeus, baudinopeus voi poiketa ilmoitetusta arvosta.

\* Mikä on Mbps?

Mbps tarkoittaa megabittia sekunnissa eli tietomäärää, joka voidaan lähettää tai vastaanottaa sekunnissa. Esimerkiksi baudinopeus 100 Mbps tarkoittaa, että sekunnissa voidaan lähettää 100 megabittia tietoa.

## i.LINK toimii tällä tallentimella

Jos haluat tarkempia tietoja kopioinnista, kun tämä tallennin on liitetty toiseen DV-liittimillä varustettuun videolaitteeseen, katso sivua 80. Tämän tallentimen DV-liitin kykenee vain vastaanottamaan DVC-SD-signaalia. Se ei kykene lähettämään signaalia. DV-liitin ei kelpuuta MICRO MV -signaalia laitteelta kuten i.LINK-liittimellä varustetulta digitaaliselta MICRO MV -videokameralta.

Kun haluat tarkempia tietoja varotoimista, katso huomautukset sivu 80.

Kun haluat tarkempia tietoja varotoimista liittäessäsi tätä tallenninta, katso myös liitettävän laitteen ohjekirjaa.

## Tarvittava i.LINK-johto

Käytä Sony'n i.LINK 4-pin-to-4-pin johtoa (DV-kopioinnin yhteydessä).

i.LINK ja  ovat tavaramerkkejä.



# Osien ja säätimien opas

Katso tarkempia tietoja suluissa olevilta sivuilta.

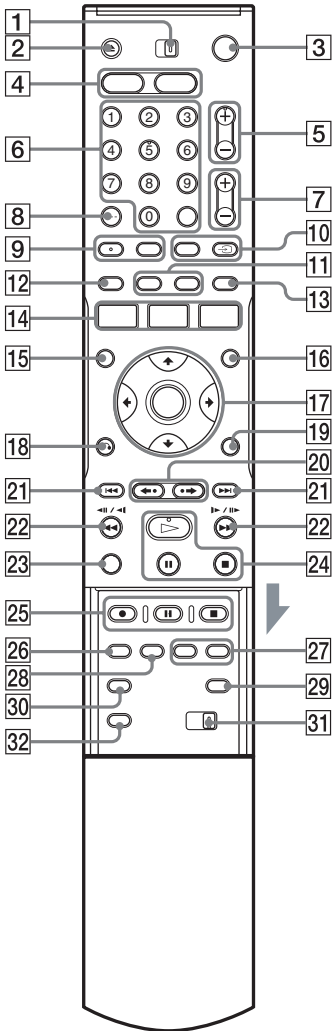
## Kaukosäädin



- 1 TV/DVD kytkin (19)
- 2 ▲ (avaa/sulje) -painike (30)
- 3 I/⏻ (päälle/valmiustilaan) -painike (22)
- 4 HDD-painike (32)  
DVD-painike (30)
- 5 PROG (ohjelma) +/- -painikkeet (32)  
+ -painikkeessa on nysty\*.
- 6 Numeropainikkeet (46, 61)  
SET-painike (46)  
Numeropainikkeessa 5 on nysty\*.
- 7 ▲ (äänenvoimakkuus) +/- -painikkeet (19)
- 8 CLEAR/-- (kymmen) -painike (46)
- 9 ○ (ääni) -painike (56)  
⋮ (tekstitys) -painike (56)
- 10 INPUT SELECT -painike (53, 80)  
TV/VIDEO -painike (19)
- 11 DISPLAY-painike (35)  
TIME/TEXT-painike (35)
- 12 [TIMER] -painike (44, 46)
- 13 SUR (surround) -painike (56)
- 14 SYSTEM MENU -painike (82, 85)  
TITLE LIST -painike (33, 54, 62, 68)  
TIMER LIST -painike (49)
- 15 TOP MENU -painike (54)
- 16 MENU-painike (54)
- 17 ←/↑/↓/→/ENTER -painike (22)
- 18 ↶ RETURN -painike (49)
- 19 TOOLS-painike (30)
- 20 ←• (välitön uudelleentoisto)/•→ (välitön kelaus eteenpäin) -painikkeet (33, 62)
- 21 ⏮/⏭ (edellinen/seuraava) -painikkeet (56)
- 22 ⏪/⏩ (haku) -painikkeet (56)

- 23** VISUAL SEARCH -painike (61)
- 24** ▷ (toisto) -painike (54)
  - ▬ (tauko) -painike (56)
  - (pysäytä) -painike (54)
  - ▷ -painikkeessa on nysty\*.
- 25** ● REC -painike (32)
  - ▬ REC PAUSE -painike (32)
  - REC STOP -painike (32)
- 26** REC MODE -painike (32)
- 27** CHAPTER MARK/CHAPTER MARK  
ERASE -painikkeet (71)
- 28** SYNCHRO REC -painikkeet (51)
- 29**  (laajamuoto) -painike (19)
- 30**  (kuvakulma) -painike (56)
- 31** COMMAND MODE -kytkin (DVD 1,2,3)  
(21)
- 32** PROGRESSIVE-painike (16)

\* Käytä nystyä viitepisteenä käyttäessäsi tallenninta.

# Etupaneeli

## RDR-HX510

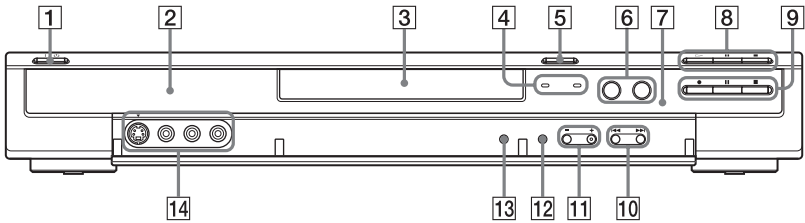

## RDR-HX710/HX910

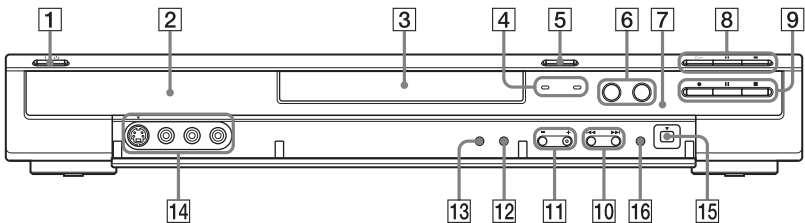



- 1 (päälle/valmiustilaan) -painike (22)
- 2 Etupaneelin näyttö (36, 113)
- 3 Levyalusta (30)
- 4 TIMER REC merkkivalo (44)  
SYNCHRO REC merkkivalo (51)
- 5 (avaa/sulje) -painike (30)
- 6 HDD painike/merkkivalo (32)  
DVD painike/merkkivalo (30)
- 7 (kaukosäädin) (19)
- 8 (toisto) -painike (54)  
 (tauko) -painike (56)  
 (pysäytä) -painike (54)
- 9 REC -painike (32)  
 REC PAUSE -painike (32)  
 REC STOP -painike (32)
- 10 (edellinen/seuraava) -painikkeet (56)
- 11 PROGRAM +/- -painikkeet (32)  
+ -painikkeessa on nysty\*.
- 12 INPUT SELECT -painike (53, 80)
- 13 REC MODE -painike (42)
- 14 LINE 2 IN (S VIDEO/VIDEO/AUDIO L/R) -liittimet (25)
- 15 DV IN -liitin (80)
- 16 ONE-TOUCH DUB -painike (82)

\* Käytä nystyä viitepisteenä käyttäessäsi tallenninta.

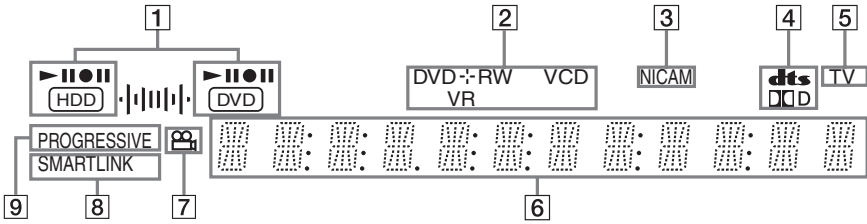

## Etupaneelin näyttö



- 1 HDD/DVD-merkkivalot  
Näyttää valitun tietovälineen ja toiston/  
tallennuksen/kopioinnin tilan.
- 2 Levyn tyyppi\*/tallennusformaatti
- 3 NICAM merkkivalo (43)
- 4 Audiosignaalin merkkivalot (35)
- 5 TV merkkivalo (32)
- 6 Näyttää seuraavat tiedot (36):
  - Toistoaika/jäljellä oleva aika
  - Valittuna oleva nimikkeen/jakson/  
kappaleen/indeksin numero
  - Tallennusaika/tallennusmuoto
  - Kello
  - Ohjelmapaikka
  - Television suora tallennus-merkkivalo (32):  
”TV” näkyy kahden oikeanpuoleisimman  
numeron kohdalla.
- 7  (kuvakulma) -merkkivalo (56)
- 8 SMARTLINK-merkkivalo (14)
- 9 PROGRESSIVE-merkkivalo (16)

\* DATA CD -levyille näkyy ”CD”.

### Vihje

Etupaneelin näyttö voidaan sammuttaa, kun tallennin sammutetaan valitsemalla ”Vaihtoehdot” -asetuksen ”Himmennin” -valinnaksi ”Virransäätö” (sivu 97).

## Takapaneeli

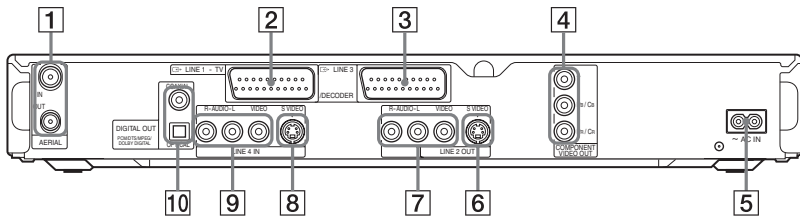

- 1 AERIAL IN/OUT -liittimet (13)
- 2 LINE 1 – TV -liitin (14)
- 3 LINE 3/DECODER -liitin (24)
- 4 COMPONENT VIDEO OUT (Y, PB/CB,  
PR/CR) -liittimet (14)
- 5 AC IN -liitin (18)
- 6 LINE 2 OUT (S VIDEO) -liitin (14)
- 7 LINE 2 OUT (R-AUDIO-L/VIDEO)  
-liittimet (14, 17)
- 8 LINE 4 IN (S VIDEO) -liitin (25)
- 9 LINE 4 IN (R-AUDIO-L/VIDEO)  
-liittimet (25)
- 10 DIGITAL OUT (COAXIAL/OPTICAL)  
-liittimet (17)

---

# Sanasto

## Alkuperäinen (sivu 67)

HDD/(VR-muotoiselle) DVD-RW-levylle varsinaisesti tallennetut nimikkeet. Alkuperäisten nimikkeiden pyyhkiminen vapauttaa levytilaa.

---

## Dolby Digital (sivu 93)

Dolby Laboratoriesin kehittämä äänen digitaalinen pakkaustekniikka. Tämä tekniikka on yhteensopiva monikanavaisen surround-äänen kanssa. Tässä formaatissa takakanava on stereofoninen ja lisäbassolla on erillinen kanava. Dolby Digital tarjoaa samat korkealaatuiset digitaaliset erilliset äänikanavat kuin ”Dolby Digital” -elokuvateattereiden surround-äänijärjestelmät.

Kanavien erottelu on toteutettu hyvin, sillä kaikkien kanavien tiedot on tallennettu erikseen. Häviöt ovat vähäisiä, koska kaikkien kanavien tiedot käsitellään digitaalisesti.

---

## DTS (sivu 93)

Digital Theater Systems, Incin äänen digitaalinen pakkaustekniikka. Tämä tekniikka on yhteensopiva monikanavaisen surround-äänen kanssa. Tässä formaatissa takakanava on stereofoninen ja lisäbassolla on erillinen kanava. DTS tarjoaa samat korkealaatuiset digitaaliset erilliset äänikanavat.

Kanavien erottelu on toteutettu hyvin, sillä kaikkien kanavien tiedot on tallennettu erikseen. Häviöt ovat vähäisiä, koska kaikkien kanavien tiedot käsitellään digitaalisesti.

---

## DVD+R (sivu 8)

DVD+R-levy on tallennuskelpoinen levy, joka on saman kokoinen DVD VIDEO -levy. DVD+R-levylle voi tallentaa vain kerran. Formaatti on sama kuin DVD VIDEO -levyllä.

---

## DVD+RW (sivu 8)

DVD+RW on tallennuskelpoinen ja uudelleenkirjoitettava levy. DVD+RW-levyt käyttävät DVD VIDEO -formaattiin verrattavissa olevaa tallennusformaattia.

---

## DVD-R (sivu 8)

DVD-R on tallennuskelpoinen levy, joka on saman kokoinen kuin DVD VIDEO -levy. DVD-R-levylle voi tallentaa vain kerran. Formaatti on sama kuin DVD VIDEO -levyllä.

---

## DVD-RW (sivu 8)

DVD-RW on tallennuskelpoinen ja uudelleenkirjoitettava levy, joka on saman kokoinen kuin DVD VIDEO -levy. DVD-RW-levyllä on kaksi eri muotoa: VR-muoto ja Video-muoto. Video-muodossa luoduilla DVD:illä on sama formaatti kuin DVD VIDEO -levyillä. VR (Video Recording) -muodossa luotujen levyjen sisältöä voidaan puolestaan ohjelmoida ja editoida.

---

## DVD VIDEO (sivu 10)

Halkaisijaltaan CD:n kokoinen levy, jolla on jopa kahdeksan tuntia liikkuvaa kuvaa. Yksikerroksisen ja yksipuoleisen DVD:n tietokapasiteetti on 4,7 GB (gigatavua) eli 7-kertainen CD:hden verrattuna. Kaksikerroksisen ja yksipuoleisen DVD:n tietokapasiteetti on 8,5 GB, yksikerroksisen ja kaksipuoleisen on 9,4 GB ja kaksikerroksisen ja kaksipuoleisen on 17 GB. Kuvatiedot käyttävät MPEG 2 -formaattia, joka on digitaalisen pakkaustekniikan maailmanlaajuinen standardi. Kuvatiedot pakataan noin 1/40 (keskimäärin) alkuperäisestä koostaan. DVD käyttää myös muuttuvanopeuksista koodaustekniikkaa, joka muuttaa allokoitavia tietoja kuvan tilan mukaan. Audiotiedot tallennetaan monikanavaformaattissa kuten Dolby Digital, mikä mahdollistaa realistisemmän äänivaikutelman. Lisäksi DVD:illä on erilaisia edistyneitä toimintoja kuten useita kuvakulmia, monikielituki ja lapsilukko.

---

## Jakso (sivu 61)

Kuvan tai musiikin nimikettä pienemmät osat. Nimike koostuu useasta jaksosta. Levystä riippuen jaksoja ei ehkä ole tallennettu.

---

### **Kappale (sivu 61)**

CD/VIDEO CD -levyllä olevan musiikin osa (kappaleen pituus).

---

### **Kopioinnin estosignaalit (sivu 43)**

Tekijänoikeuden omistajan tms. asettama kopioinnin esto. Jotkin tallenteet ja televisio-ohjelmat sisältävät näitä signaaleja, jotka rajoittavat tallentamista tällä tallentimella.

---

### **Kovalevyasema (sivu 2)**

Kovalevyasema on kokonainen mekaaninen järjestelmä, joka koostuu levyistä ja asemasta. Levyt ovat litteitä, pyöreitä ja jäykkiä ohuen magneettisen aineen peittämiä kiekkoja. Magneettipäät tallentavat tiedot nopeasti pyöriville levyille, mikä mahdollistaa tietojen nopean ja tehokkaan kirjoittamisen ja lukemisen.

---

### **Lomitettu formaatti (sivu 16)**

Lomitettu formaatti näyttää kuvan joka toisen viivan yksittäisenä ”kenttänä”. Tämä on vakiomenetelmä kuvien esittämiseksi televisiossa. Parillinen kenttä näyttää kuvan parillisen viivan ja pariton kenttä näyttää kuvan parittoman viivan.

---

### **MPEG Audio (sivu 93)**

ISO/IEC:n hyväksymä digitaalisten äänisignaalien pakkausstandardi. MPEG 2, käytetään DVD:illä, yhteensopiva 7.1-kanavaisen surround-äänien kanssa.

---

### **Nimike (sivu 61)**

DVD:n, elokuvan tms., video-ohjelman tai audio-ohjelman koko albumin sisältämä pisin kuvamateriaalista tai musiikista koostuva kokonaisuus.

---

---

### **Progressiivinen formaatti (sivu 16)**

Toisin kuin lomitetussa formaatissa, jossa esitetään kuvan joka toinen rivi (kenttä) kerrallaan kehysten luomiseksi, progressiivisessä formaatissa esitetään koko kuva kerralla yhtenä kehystenä. Tämä merkitsee, että siinä missä lomitetussa formaatissa voidaan esittää 25-30 kehystä/50-60 kenttää sekunnissa, progressiivisessä formaatissa voidaan esittää 50/60 kehystä sekunnissa. Kuvan kokonaislaatu paranee ja pysäytyskuvat, teksti ja vaakaviivat näkyvät terävämpinä.

---

### **Toistoluettelo (sivu 67)**

HDD/(VR-muotoiselle) DVD-RW-levylle varsinaisesti tehdyistä tallennuksista luodut toistotiedot. Toistoluettelo jättää alkuperäiset nimikkeet ennalleen. Se sisältää vain toiston ohjauksen edellyttämät tiedot. Toistoluettelon nimike vie hyvin vähän levytilaa.

---

# Kielikoodien luettelo

Yksityiskohdat: katso sivua 90.

Kielten kirjoitusasu on ISO 639:n mukainen: 1988 (E/F) -standardi.

Koodi	Kieli	Koodi	Kieli	Koodi	Kieli	Koodi	Kieli
1027	Afar	1183	Irish	1347	Maori	1507	Samoan
1028	Abkhazian	1186	Scots Gaelic	1349	Macedonian	1508	Shona
1032	Afrikaans	1194	Galician	1350	Malayalam	1509	Somali
1039	Amharic	1196	Guarani	1352	Mongolian	1511	Albanian
1044	Arabic	1203	Gujarati	1353	Moldavian	1512	Serbian
1045	Assamese	1209	Hausa	1356	Marathi	1513	Siswati
1051	Aymara	1217	Hindi	1357	Malay	1514	Sesotho
1052	Azerbajjani	1226	Croatian	1358	Maltese	1515	Sundanese
1053	Bashkir	1229	Hungarian	1363	Burmese	1516	Swedish
1057	Byelorussian	1233	Armenian	1365	Nauru	1517	Swahili
1059	Bulgarian	1235	Interlingua	1369	Nepali	1521	Tamil
1060	Bihari	1239	Interlingue	1376	Dutch	1525	Telugu
1061	Bislama	1245	Inupiak	1379	Norwegian	1527	Tajik
1066	Bengali;	1248	Indonesian	1393	Occitan	1528	Thai
	Bangla	1253	Icelandic	1403	(Afan)Oromo	1529	Tigrinya
1067	Tibetan	1254	Italian	1408	Oriya	1531	Turkmen
1070	Breton	1257	Hebrew	1417	Punjabi	1532	Tagalog
1079	Catalan	1261	Japanese	1428	Polish	1534	Setswana
1093	Corsican	1269	Yiddish	1435	Pashto;	1535	Tonga
1097	Czech	1283	Javanese		Pushto	1538	Turkish
1103	Welsh	1287	Georgian	1436	Portuguese	1539	Tsonga
1105	Danish	1297	Kazakh	1463	Quechua	1540	Tatar
1109	German	1298	Greenlandic	1481	Rhaeto-	1543	Twi
1130	Bhutani	1299	Cambodian		Romance	1557	Ukrainian
1142	Greek	1300	Kannada	1482	Kirundi	1564	Urdu
1144	English	1301	Korean	1483	Romanian	1572	Uzbek
1145	Esperanto	1305	Kashmiri	1489	Russian	1581	Vietnamese
1149	Spanish	1307	Kurdish	1491	Kinyarwanda	1587	Volapük
1150	Estonian	1311	Kirghiz	1495	Sanskrit	1613	Wolof
1151	Basque	1313	Latin	1498	Sindhi	1632	Xhosa
1157	Persian	1326	Lingala	1501	Sangho	1665	Yoruba
1165	Finnish	1327	Laothian	1502	Serbo-	1684	Chinese
1166	Fiji	1332	Lithuanian		Croatian	1697	Zulu
1171	Faroese	1334	Latvian;	1503	Singhalese		
1174	French		Lettish	1505	Slovak		
1181	Frisian	1345	Malagasy	1506	Slovenian	1703	Ei määritetty

# Aluekoodi

Yksityiskohdat: katso sivua 95.

Koodi	Alue	Koodi	Alue	Koodi	Alue	Koodi	Alue
2044	Argentiina	2165	Suomi	2362	Meksiko	2149	Espanja
2047	Australia	2174	Ranska	2376	Alankomaat	2499	Ruotsi
2046	Itävalta	2109	Saksa	2390	Uusi Seelanti	2086	Sveitsi
2057	Belgia	2248	Intia	2379	Norja	2528	Thaimaa
2070	Brasilia	2238	Indonesia	2427	Pakistani	2184	Yhdistynyt kuningaskunta
2079	Kanada	2254	Italia	2424	Filippiinit		
2090	Chile	2276	Japani	2436	Portugali		
2092	Kiina	2304	Korea	2489	Venäjä		
2115	Tanska	2363	Malesia	2501	Singapore		

# Hakemisto

Suluissa näkyvät sanat  
näkyvät näyttöruudulla.

## Numerot

16:9 23, 90  
4:3 Letter Box 23, 90  
4:3 Pan Scan 23, 90  
"48kHz/96kHz PCM" 94

## A

"A-B-poisto" 69  
"AFT" 86  
"Ajan hakeminen" 62  
Ajastinasetusten  
tarkistaminen/muuttaminen/  
peruuttaminen  
(ajastinluettelo) 49  
Ajastinluettelo 49  
Ajastintallennus  
    Autom tallennuslaatu 45  
    manuaalinen asettaminen  
    44  
    ShowView 46  
    tahdistettu tallennus 51  
    tarkistaa/muuttaa/  
    peruuttaa 49  
Albumi 36, 65  
"Albumihaku" 62  
Albumin numero 36  
Alkuperäinen 34, 67, 114  
Aluekoodi 11, 116  
Alustaminen 30  
Antenni 13  
"Aseman nimi" 87  
"Aseta pienkuva" 69  
"Asetukset" 85  
"Audio DRC" 93  
"Audio-asetukset" 59  
"Audioliitäntä" 23  
"Audion-linjatulo" 52, 53  
"Audiosuodin" 59  
Automaattinen kellonajan  
asetus 89  
"Autom. kappalejako" 95  
"Autom. nimikepyyhintä" 51

"Autom. näyttö" 97  
Autom. säätö 89  
Autom. tallennuslaatu 45  
"AV SYNC" 59

## B

"BNR" 58

## C

"C NR" 58  
Canal Plus 27  
"CATV" 85  
CD 10  
CHAPTER MARK 71  
CHAPTER MARK ERASE  
71  
Chasing Playback 60  
COMPONENT VIDEO OUT  
14  
CPRM 8

## D

DATA CD 10  
"Dekooderi" 28  
Digitaalinen videokamera 80  
"Digital Out" 93  
Dolby Digital 17, 93, 114  
"Downmix" 93  
DTS 94, 114  
DV IN 80  
"DV-audiotulo" 81  
DVD VIDEO 10, 114  
DVD-R 8, 114  
DVD-RW 8, 114  
"DVD-tallenn. kuvasuhde" 48  
"DVD-valikko" 90  
DVD+R 8, 114  
DVD+RW 8, 114  
"DVD:n 2-kielitalennus" 97  
"DVE" 58  
"DV-EDITOINTI" 83  
DV-kopiointi 80  
    Ohjelman editointi 82  
    Yhden painikkeen  
    kopiointi 82, 96

## E

Editointi 67, 72  
    DV-editointi 80  
Ei lainkaan kopioitavissa 43  
"Esikatselu" 73, 83  
Etupaneeli 112  
Etupaneelin näyttö 36, 113

## F

"Formatoi" 30  
"Formatoi DVD-RW" 96

## G

GB 31

## H

"Hae" 62  
Hakee  
    hakumuoto 61  
    nimikkeen/jakson/  
    kappaleen alun  
    paikantaminen 56  
    pikakelaus taakse/  
    pikakelaus eteen 56  
    visuaalinen haku 61  
    äänihaku 54  
"HDD:n 2-kielitalennus" 96  
Hidastettu kuva 57  
"Himmennin" 97

## I

INPUT SELECT 53, 81  
i.LINK 108

## J

"Jaa" 70  
Jakso 36, 49, 71, 114  
Jaksojen luominen 71  
Jakson numero 36  
JPEG-kuvatiedostot 62  
Jäljellä oleva aika 36  
"Järjestelmä" 85

## K

"Kaksikielinen" 52, 53  
Kaksikielinen tallennus 43  
"Kanava-asetus" 85  
"Kanavalista" 88  
Kappale 115  
Kaukosäädin 19, 110  
Kello 22, 89  
Kieli 90  
"Kirkkaus" 48, 58  
Kohtausluettelo 73  
"Komentomuoto" 22, 97  
"Komponenttilähtö" 91  
Komponenttivideon tulo 14  
"Kontrasti" 48, 58  
Kopioinnin esto 115  
Kopioinnin hallintasiignaali 43  
Kopiointi  
"Asetukset" 79  
"Kopiointitila" 75  
Pikakopiointi 75  
Tallennusmuodon  
    muuntokopiointi 76  
"Kopiointitila" 75, 84  
Kopioitavissa kerran 43  
"Kuluva aika" 89  
Kuvakoko 48  
Kuvakulma 56  
Kuvan laatu 48, 58  
Käyttökelpoiset levyt 8, 10

## L

"Laajennettu tallennus" 45  
Lajittelu 34  
Lapsilukko 55, 95  
Levyjen käsittely 107  
Levyjen puhdistaminen 106  
Levykartta 71  
Levyn asetukset 30, 39, 71, 96  
"Levytiedot" 30, 39, 71  
Levytila 31  
Levytyypit 8  
Levytyyppien pikaohje 8  
Liittäminen 14  
    antenni johto 13  
    videojohdot 14  
    ääni johdot 17

LINE 2 IN 25  
LINE 3/DECODER 24  
LINE 4 IN 25  
"Linja1 tulo" 91  
"Linja3 lähtö" 92  
"Linja3 tulo" 92  
"Linja4 tulo" 92  
Lomitettu 115  
Lomitettu formaatti 115  
"Lomittamaton kuva" 91  
"Luo toistolista" 72

## M

Manuaalinen kellonajan  
asettaminen 89  
MENU 54  
"Mix" 81  
"MNR" 58  
MP3-audiokappaleet 62  
MPEG 94, 115  
"Muokkaa" 50  
"Muuta IN" 73, 83  
"Muuta OUT" 73, 83

## N

NICAM 43, 86  
Nimeäminen 39  
Nimike 36, 115  
"Nimike" 68  
"Nimikehaku" 62  
Nimikelista 33, 54  
    Lajittelu 34  
    Pienoiskuva 35  
Nimikkeen numero 36  
"Normaali" 85  
Numeropainikkeet 38, 46  
Näytä  
    etupaneelin näyttö 36,  
    113

## O

Ohjelman editointi 82  
"Ominais." 94  
"Osahaku" 62  
Osat ja säätimet 110

## P

Paristot 19  
PAY-TV 27  
"PAY-TV/CANAL +" 87  
PBC 54  
PDC 45  
"Peru viim." 41  
Pienoiskuva 35  
Pika-ajastin 47  
Pika-asen. 22, 98  
Progressiivinen 16, 115  
Pysäytetty kuva 57  
"Pyyhi" 50, 68, 73, 83  
"Pyyhi kaikki" 71  
"Pyyhi nimikkeet" 70

## R

"Raidan hakeminen" 62  
REC 32  
REC PAUSE 32  
REC STOP 82  
RECOVERY 105  
"RGB" 23, 91  
Ruudunsäätäjän 96  
Ruutunäyttö  
    Näyttö 22, 90

## S

S VIDEO 14  
Samanaikainen tallennus ja  
toisto 60  
"Scart-asetus" 91  
SET 20, 38  
ShowView 46  
"Sieppaa" 72, 73  
"Sieppaa kaikki" 72  
"Siirrä" 73, 83  
Sivumuoto 34  
SMARTLINK 15  
"Stereo 1" 81  
"Stereo 2" 81  
"Suojaa" 68  
"Suojaa levy" 39  
Suojaus  
    levy 39  
    nimike 68

Super VIDEO CD 10  
Surround 56  
"S-Video" 23, 91  
Syötä merkit 37  
"Sävy" 58  
Autom. säätö 89  
Säätäminen  
tallennuskuva 48  
toistokuva 58  
toistoääni 59

## T

tahdistettu tallennus 51  
Takapaneeli 113  
Tallennettavissa olevat levyt 8  
Tallennusaika 42  
"Tallennusasetukset" 48  
"Tallennusmuoto" 48  
"Tallennusnro" 48  
"Tallennus: videokorjaus" 48  
Tallentaminen 42, 51, 94  
katsottaessa toista  
ohjelmaa 32  
kuvan säätäminen 48  
"Päivitä" 44  
tallennusaika 33  
tallennusmuoto 8, 33, 42  
Tallentimen palauttaminen  
alkutilaan 98  
"Tarkista pääll." 50  
"Taukomuoto" 91  
"Tehdasasetukset" 97  
Tekstitelevisio 33, 88  
Tekstitys 56, 90  
Televisioiden ohjaaminen  
kaukosäätimellä 19  
Televisiojärjestelmä 85  
televisiotauko 59  
"Tiedoston hakeminen" 62  
TIMER 44  
TIME/TEXT 36  
TITLE LIST 54  
"Toista alku" 55  
Toistettavissa olevat levyt 10

Toisto 10, 36, 54, 56, 57  
hidastettu toisto 57  
JPEG-kuvatiedostot 62  
MP3-audiokappaleet 62  
pikakelaus eteen 57  
pikakelaus taakse 57  
pysäytetty kuva 57  
toiston jatkaminen 55  
välitön kelaus eteenpäin  
56  
välitön uudelleentoisto  
56  
äänihaku 54  
Toistoluettelo 34, 67, 72, 115  
Toistomuoto 36  
Toiston jatkaminen 55  
Toistotilan palkki 36  
"Toisto: videokorjaus" 58  
TOP MENU 54  
TVS (TV Virtual Surround)  
56  
TV/DVD-kytkin 19  
TV/VIDEO 32  
"TV:n opassivu" 88  
"TV:n suora tallennus" 32, 94  
"TV:n tyyppi" 23, 90

## V

"Vaihtoehdot" 96  
Valikko  
DVD:n valikko 54  
Päävalikko 54  
Vapaasti kopioitavissa 43  
Vianetsintä 99  
"Video" 23, 90, 91  
VIDEO CD 10  
"Videoasetukset" 58  
Videojohto 14  
Videomuoto 8  
(Video-muotoiset) DVD-RW-  
levyt 68  
Videon tulo 14  
Viimeistelevä 40  
"Viimeistelevä" 40  
"Viimeistelevä levy" 96  
Viimeistelyn poistaminen 41  
Virtinjärjestelmä 22  
"Virransäätö" 97  
Virtajohto 18

Visuaalinen haku 61  
VPS 45  
VR-muoto 8, 67  
"Väri" 48, 58  
"Värijärjestelmä" 96  
Värijärjestelmät 108

## Y

"Y NR" 58  
Yhden painikkeen ajastin 45  
Yhden painikkeen kopiointi  
82, 96  
Yhden painikkeen toisto 55  
Yhden painikkeen valikko 55  
"Yhdistä" 74

## Z

ZWEITON 43

## Ä

Äänen laatu 59  
ääni 56, 92  
"ääni" 90  
Äänihaku 54  
äänijohdot 74



Painettu 100% kierrätetylle paperille käyttäen  
haihtuvista orgaanisista yhdisteistä vapaata  
kasvisöljypohjaista mustetta.



\* 1 - 2 5 8 9 9 4 2 9 2 1 \*

2-589-942-92(1)