

Garsiakalbis „Sound Bar“  
Paleisties vadovas

HT-CT180

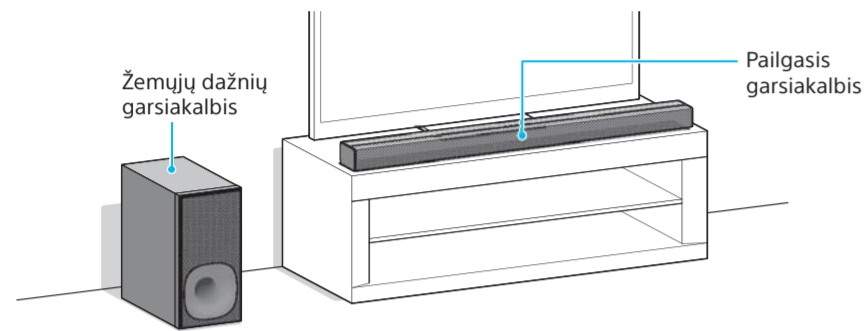

Pridėti priedai

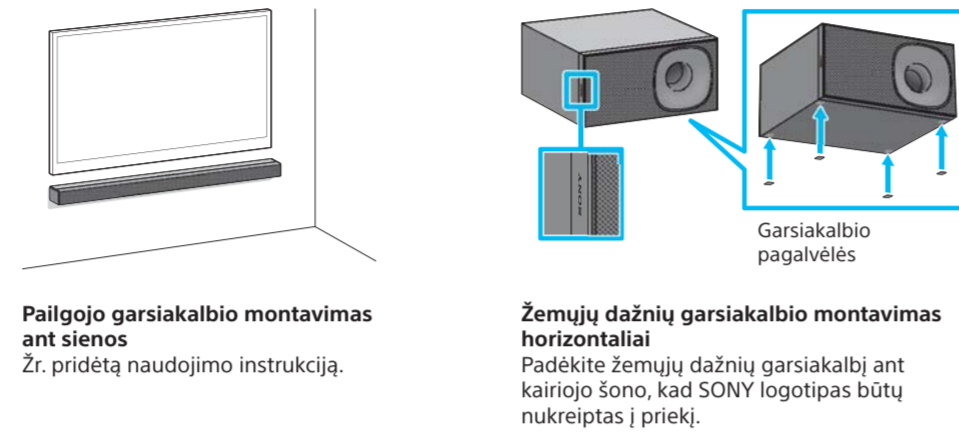
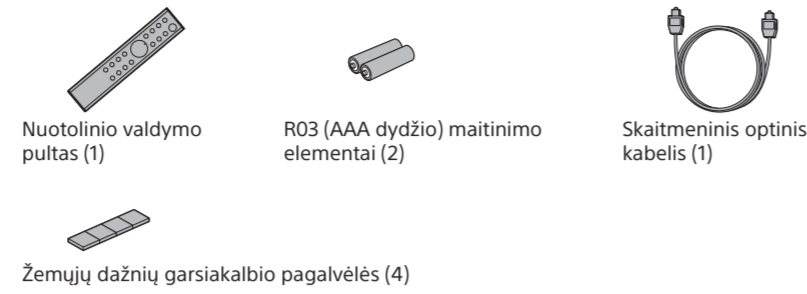

1 Prijungimas prie TV

Ar jūsų televizoriuje yra optinis skaitmeninis lizdas?

TAIP

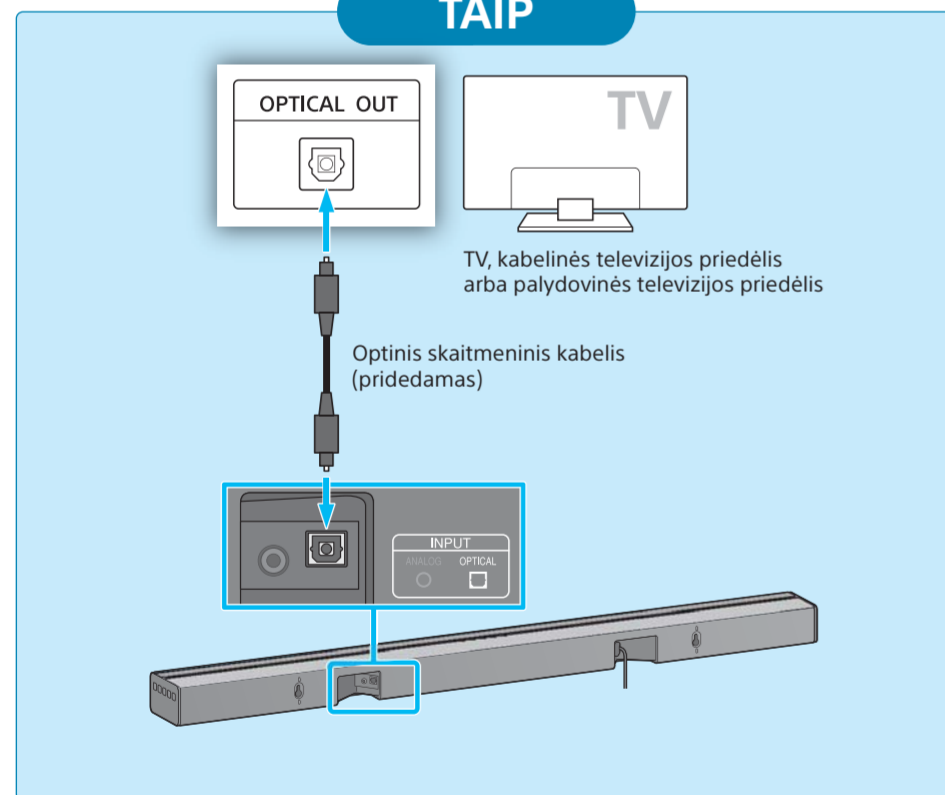

NE

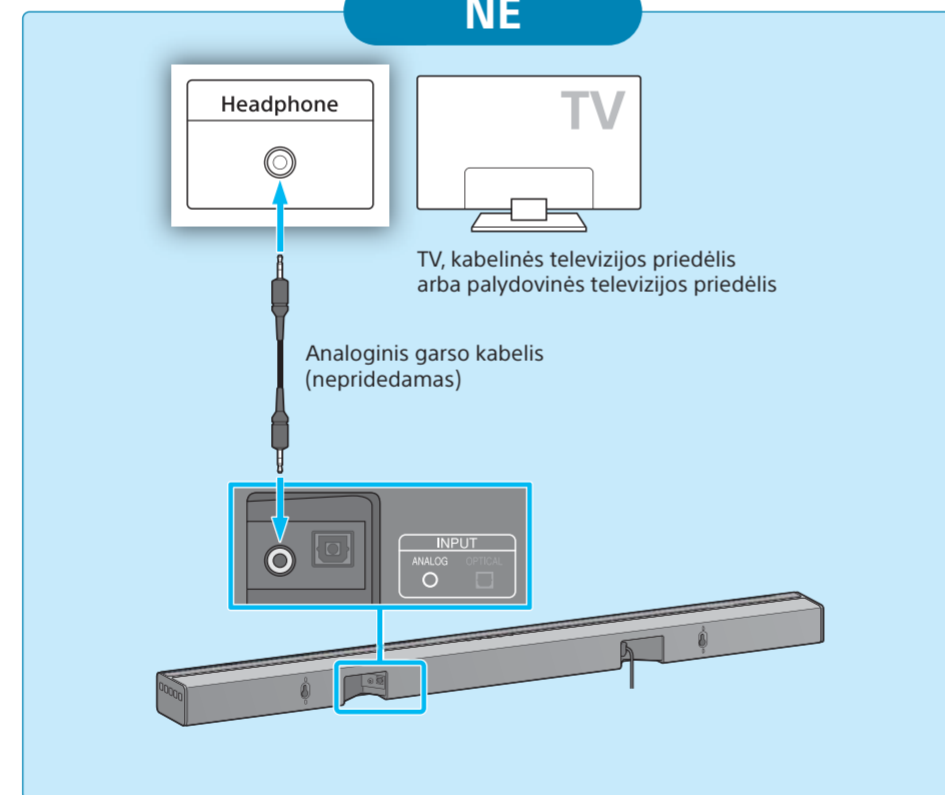

Pastaba

Jei TV ausinių lizdas naudojamas ir kaip garso išvesties lizdas, patikrinkite TV garso išvesties nustatymus. Išsamią informaciją žr. TV naudojimo instrukcijoje.

2 Nuotolinio valdymo pulto nustatymas

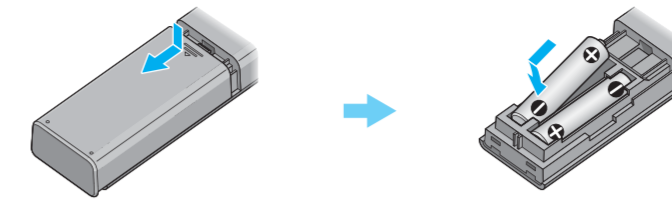

3 Sistemos įjungimas

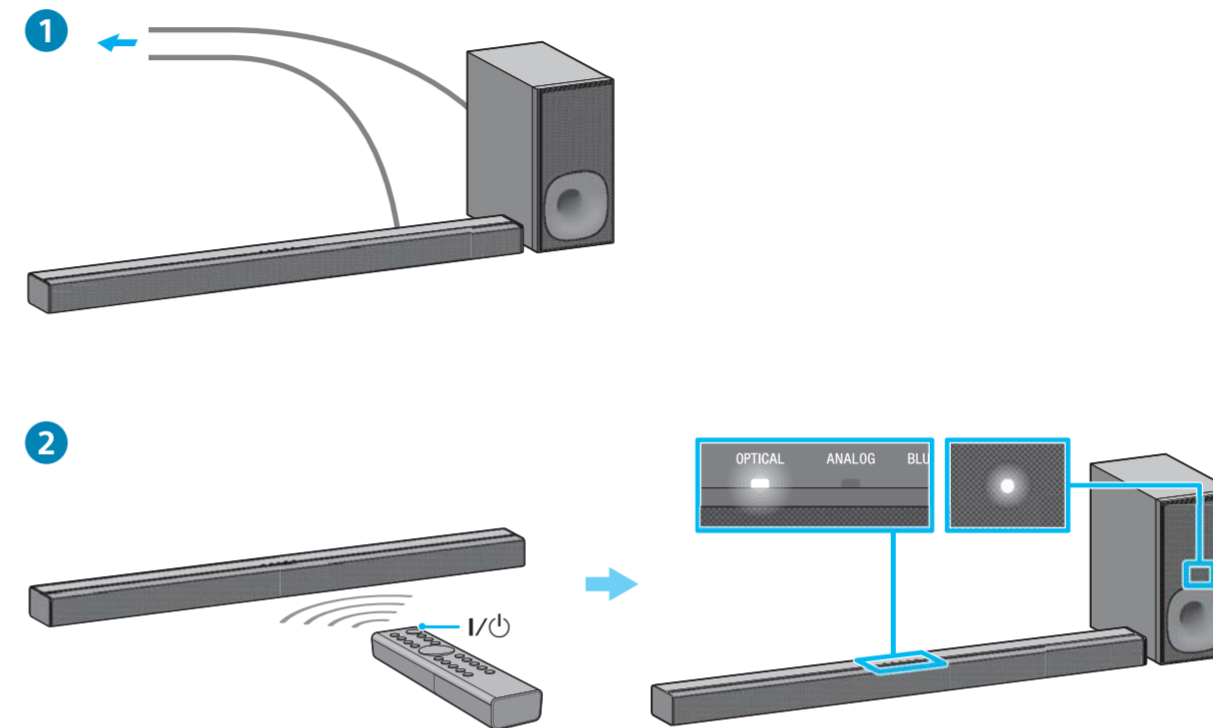

1 Prijunkite kintamosios srovės maitinimo laidus (maitinimo tinklo laidus).

2 Paspauskite mygtuką I/Power (įjungimas / budėjimo režimas).

Įsijiebia įvesties indikatorius. Įsitikinkite, kad žemųjų dažnių garsiakalbio įjungimo / budėjimo režimo indikatorius šviečia žaliai. Įsijiebies indikatorius reiškia, kad belaidis ryšys tarp pailgojo garsiakalbio ir žemųjų dažnių garsiakalbio yra užmegztas. Jei jis neįsijiebia, tai reiškia, kad belaidis duomenų perdavimas nesuaktyvintas. Žr. pateiktos naudojimo instrukcijos skyriaus „Nesklandumų šalinimas“ dalį „Žemųjų dažnių garsiakalbio garsas belaidžiu ryšiu“.

4 Garso klausymasis

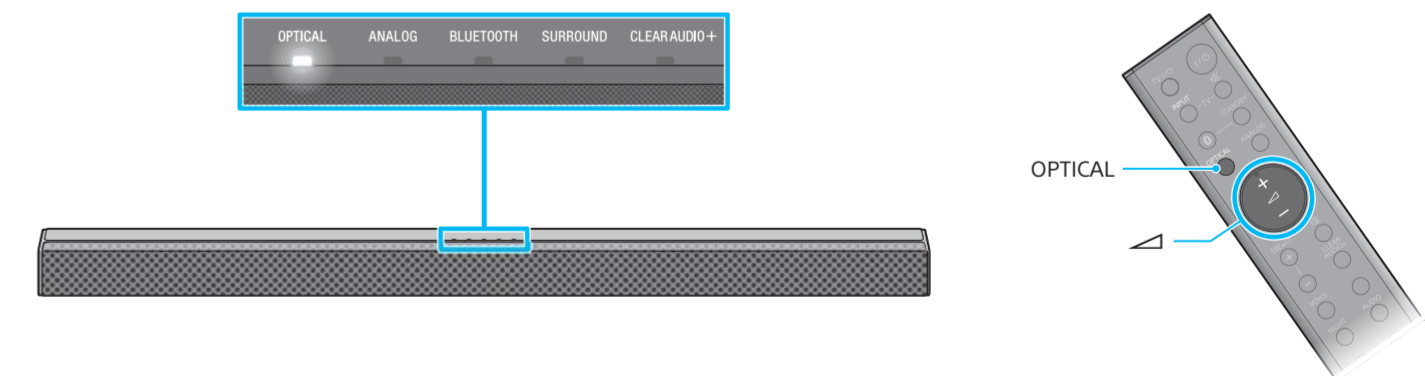

Paspauskite mygtuką OPTICAL, kad įjungtumėte indikatorius OPTICAL. Tada spauskite mygtuką <img alt="speaker icon" data-bbox="850 815 865 830"/> (garsumas), kad sureguliuotumėte garsumą. Jei atlikdami 1 veiksmą TV prijungėte prie lizdo ANALOG, paspauskite mygtuką ANALOG.

Nustatymas baigtas!  
Mėgaukitės!

Apie BLUETOOTH ryšį ir kitas funkcijas žr. pridėtoje naudojimo instrukcijoje.

