

# ***Prenosný CD/DVD prehrávač***

**SK** Návod na použitie



Ak vás zaujímajú užitočné rady, tipy a informácie o produktoch a službách Sony, navštívte: [www.sony-europe.com/myproduct](http://www.sony-europe.com/myproduct)



## ***DVP-FX730***

# VÝSTRAHA

Aby ste predišli riziku vzniku požiaru alebo riziku úrazu elektrickým prúdom, nevystavujte zariadenie dažďu ani vlhkosti. Aby nedošlo k úrazu elektrickým prúdom, nerozoberajte zariadenie. Prípadné opravy prenechajte na autorizovaný servis. Výmenu sieťovej šnúry je možné vykonať len v autorizovanom servise. **Batérie alebo batérie vložené v zariadení nevystavujte nadmernému teplu ako napr. priamemu slnečnému žiareniu a pod.**



Tento štítok je umiestnený na spodnej časti zariadenia.

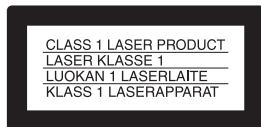

Toto zariadenie je klasifikované ako výrobok CLASS 1 LASER (LASEROVÝ VÝROBOK 1. TRIEDY). Označenie o klasifikácii CLASS 1 LASER je umiestnené na spodnej strane zariadenia.

## Upozornenie

- Použitie optických nástrojov pri tomto zariadení zvyšuje riziko poškodenia zraku. Laserový lúč použitý v tomto CD/DVD prehrávači môže poškodiť zrak, preto sa nepokúšajte rozoberať zariadenie. Prípadné opravy prenechajte na autorizovaný servis.
- Pri nesprávnom vložení akumulátora hrozí riziko explózie. Nahraďte ho len rovnakým typom, alebo ekvivalentom odporúčaným výrobcom.



**Likvidácia starých elektrických a elektronických zariadení (Platí v Európskej únii a ostatných európskych krajinách so zavedeným separovaným zberom)**

Tento symbol na výrobku alebo obale znamená, že s výrobkom nemôže byť nakladané ako s domovým odpadom. Miesto toho je potrebné ho doručiť do vyhradeného zberného miesta na recykláciu elektrozariadení.

Tým, že zaistíte správne zneškodnenie, pomôžete zabrániť potencionálnemu negatívne mu vplyvu na životné prostredie a ľudské zdravie, ktoré by v opačnom prípade hrozilo pri nesprávnom nakladaní s týmto výrobkom. Recyklácia materiálov pomáha uchovávať prírodné zdroje. Pre získanie ďalších podrobných informácií o recyklácii tohoto výrobku kontaktujte prosím váš miestny alebo obecný úrad, miestnu službu pre zber domového odpadu alebo predajňu, kde ste výrobok zakúpili.



# Pb

**Likvidácia starých akumulátorov a batérií (Platí v Európskej únii a ostatných európskych krajinách so zavedeným separovaným zberom)**

Tento symbol na akumulátore/batérii alebo na jeho obale upozorňuje, že akumulátor/batériu nie je možné likvidovať v netriedenom komunálnom odpade.

Na určitých akumulátoroch/batériách sa môže tento symbol používať v kombinácii s určitým chemickým symbolom. Chemické symboly pre ortuť (Hg) alebo olovo (Pb) sa dopĺňajú na akumulátory/batérie obsahujúce viac než 0,0005% ortuti alebo 0,004% olova. Tým, že zaistíte správnu likvidáciu akumulátorov/batérií, pomôžete zabrániť potencionálnemu negatívne mu vplyvu akumulátorov/batérií na životné prostredie a ľudské zdravie, ktoré by v opačnom prípade hrozilo pri nesprávnom nakladaní s akumulátormi/batériami. Recyklácia materiálov pomáha uchovávať prírodné zdroje.

Ak zariadenia musia byť z bezpečnostných a prevádzkových dôvodov alebo kvôli zachovaniu dát neustále napájané zabudovaným akumulátorom/batériou, tento akumulátor/batériu smie vymieňať len kvalifikovaný servisný pracovník. Pre zabezpečenie správneho nakladania s akumulátorom/batériou odovzdajte zariadenie, ktorému uplynula doba životnosti do zberného strediska prevádzkujúceho recykláciu a likvidáciu odpadu z elektrických a elektronických zariadení.

S ostatnými akumulátormi/batériami nakladajte v zmysle platných miestnych predpisov a noriem. Akumulátory a batérie odovzdajte na vyhradené zberné miesto pre recykláciu použitých akumulátorov a batérií.

Pre získanie ďalších podrobných informácií o recyklácii tohto výrobku alebo akumulátorov/batérií kontaktujte prosím váš miestny alebo obecný úrad, miestnu službu pre zber domového odpadu alebo predajňu, kde ste výrobok zakúpili.

Zariadenie nerozoberajte ani neupravujte. Môže dôjsť k úrazu elektrickým prúdom. Za účelom výmeny nabíjateľných akumulátorov, údržby a opráv vnútorných častí zariadenia kontaktujte autorizované servisné stredisko Sony alebo značkové servisné stredisko Sony.

## Bezpečnostné upozornenia

- Zariadenie umiestnite tak, aby ste v prípade problému mohli okamžite odpojiť sieťovú šnúru od elektrickej siete.
- Zariadenie je pod stálym napätím, kým je sieťová šnúra v elektrickej zásuvke, aj keď je samotné zariadenie vypnuté.
- Aby ste predišli riziku vzniku požiaru alebo úrazu elektrickým prúdom, na zariadenie nekladte nádoby naplnené kvapalinou, napríklad vázy.
- Nadmerný akustický tlak zo slúchadiel môže spôsobiť poškodenie sluchu.

Výrobcom tohto produktu je spoločnosť Sony Corporation, 1-7-1 Konan Minato-ku Tokyo, 108-0075 Japonsko.

Autorizovaným predstaviteľom ohľadom záležitostí týkajúcich sa nariadení EMC a bezpečnosti produktu je spoločnosť Sony Deutschland GmbH, Hedelfinger Strasse 61, 70327 Stuttgart, Nemecko. Ohľadom služieb alebo záručných záležitostí použite adresy poskytnuté v samostatnom servisnom alebo záručnom liste.

### DÔLEŽITÉ UPOZORNENIE

Upozornenie: Tento prehrávač je schopný zobrazovať statické video zábery na vašej TV obrazovke aj dlhší čas. Ak na TV obrazovke ponecháte dlhší čas pozastavený obraz alebo zobrazenú ponuku Menu, vystavujete váš TVP riziku trvalého poškodenia obrazovky. Plazmové a projekčné TVP sú na takéto zaobchádzanie obzvlášť citlivé.



Ak máte akékoľvek otázky alebo problémy týkajúce sa zariadenia, kontaktujte najbližšieho predajcu Sony.

## Autorské práva, licencie a obchodné značky

- Toto zariadenie je vybavené technológiou na ochranu autorských práv vlastníka programu podľa príslušných patentov USA a iných práv o duševnom vlastníctve. Použitie tejto technológie je možné len so súhlasom spoločnosti Macrovision a je určené len pre domáce alebo iné obmedzené využitie, ak spoločnosť Macrovision neuviede inak. Spätné upravovanie a disasemblovanie sú zakázané.
- Vyrobené v licencií spoločnosti Dolby Laboratories.
- Dolby a symbol dvojité-D sú obchodné značky spoločnosti Dolby Laboratories.
- Logo "DVD+RW", "DVD-RW", "DVD+R", "DVD+R DL", "DVD-R", "DVD VIDEO" a "CD" sú obchodné značky.
- Technológia kódovania zvuku MPEG Layer-3 a patenty sa používajú v licencií od spoločnosti Fraunhofer IIS a Thomson.
- DivX, DivX Certified a príslušné logá sú obchodné značky spoločnosti DivX, Inc. a používajú sa na základe licencie.
- TENTO PRODUKT JE LICENCOVANÝ V RÁMCI MPEG-4 VISUAL PATENT PORTFOLIO LICENSE LEN NA OSOBNÉ A NEKOMERČNÉ POUŽÍVANIE SPOTREBITELOM PRE DEKÓDOVANIE OBRAZOVÝCH ZÁZNAMOV V SÚLADE SO ŠTANDARDOM MPEG-4 VISUAL ("MPEG-4 VIDEO"), KTORÉ BOLI ENKÓDOVANÉ SPOTREBITELOM V SPOJITOSTI S OSOBNOU

A NEKOMERČNOU ČINNOSŤOU A/ALEBO ZÍSKANÉ OD POSKYTOVATEĽA OBRAZOVÉHO ZÁZNAMU LICENCOVANÉHO SPOLOČNOSŤOU MPEG LA NA VYTvorenie OBRAZOVÉHO ZÁZNAMU MPEG-4. NA ŽIADNE INÉ POUŽÍVANIE LICENCIA NEBOLA VYDANÁ ANI SA NEVZŤAHUJE. ĎALŠIE INFORMÁCIE VRÁTANE INFORMACIÍ VZŤAHUJÚCICH SA NA PREZENTÁCNE, INTERNÉ A KOMERČNÉ POUŽÍVANIE A LICENCOVANIE JE MOŽNÉ ZÍSKAŤ OD SPOLOČNOSTI MPEG LA, LLC. POZRI WEB-STRÁNKU [HTTP://WWW.MPEGLA.COM](http://www.mpegla.com)

## O tomto návode

- V tomto návode sa výraz "disk" používa všeobecne na označenie DVD alebo CD diskov, ak nie je v texte alebo na obrázkoch uvedené inak.
- Ikony, ako napr.  , uvedené vo vrchnej časti jednotlivých vysvetliviek indikujú druh média, ktoré je možné používať pri popisovaní funkcií. Podrobnosti pozri "Médiá vhodné na prehrávanie" (str. 27).
- NUTNÉ informácie, ktoré je potrebné vedieť (aby sa zabránilo nesprávnemu fungovaniu) sú uvedené pod ikonou  . POMOCNÉ informácie (rady a iné užitočné informácie) sú uvedené pod ikonou .

# Obsah

VÝSTRAHA .....	2
Prehľad častí a ovládacích prvkov .....	5
<hr/>	
<b>Prípravy .....</b>	<b>9</b>
Kontrola dodávaného príslušenstva .....	9
Nabíjanie nabíjateľného akumulátora .....	9
Používanie adaptéra pre napájanie v automobile .....	10
Pripojenie k TVP .....	11
<hr/>	
<b>Prehrávanie .....</b>	<b>12</b>
Prehrávanie diskov .....	12
Prehrávanie MP3, JPEG a video súborov .....	15
Nastavenie veľkosti a kvality obrazu .....	17
<hr/>	
<b>Nastavenia a úpravy .....</b>	<b>18</b>
Ponuka nastavení Setup .....	18
<hr/>	
<b>Ďalšie informácie .....</b>	<b>22</b>
Riešenie problémov .....	22
Bezpečnostné upozornenia .....	24
Médiá vhodné na prehrávanie .....	27
Technické údaje .....	29
Index .....	30

# Prehľad častí a ovládacích prvkov

Podrobnosti pozri na stranách, ktorých čísla sú uvedené v zátvorkách.

## Prehrávač

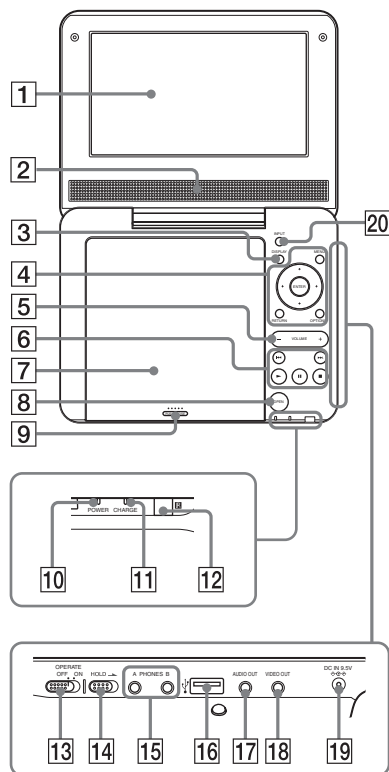

Tlačidlá **3** **4** **5** a **6** majú rovnakú funkciu ako tlačidlá na diaľkovom ovládaní (DO).

Tlačidlá **VOLUME** + a **▶** (prehrávanie) majú orientačný hmatový bod. Pri ovládaní prehrávača využívajte hmatový bod na orientáciu medzi tlačidlami.

### **1** LCD panel (str. 12)

### **2** Reproduktor

### **3** Tlačidlo DISPLAY

Zobrazenie informácií o prehrávaní.

- Pri prehrávaní DVD disku:  
Zobrazenie informácií o prehrávaní a zmena režimu prehrávania.  
Pozri str. 14.
- Pri prehrávaní CD disku alebo video súboru: Po každom stlačení tohto tlačidla sa prepína informácia o čase.
- Pri prehrávaní VIDEO CD disku:  
Zobrazenie informácií o prehrávaní.

### **4** Tlačidlo MENU

Zobrazenie Menu alebo zmena režimu prehrávania.

- Pri prehrávaní DVD disku:  
Zobrazenie Menu.
- Pri prehrávaní CD alebo VIDEO CD disku: Po každom stlačení tohto tlačidla sa prepína režim prehrávania (Repeat Play, Random Play a bežné prehrávanie). (Pri VIDEO CD disku, len ak je "PBC" nastavené na "Off".)
- Pri prehrávaní obrazového súboru JPEG: Zobrazenie prehľadu miniatúr a prehrávanie prezentácie (Slide Show). Pozri str. 16.

### Tlačidlo **←/↑/↓/→**

Zvýrazňovanie položiek za účelom ich výberu.

- Pri prehrávaní DVD, CD alebo VIDEO CD disku: Tlačidlá **←/→** na prehrávači fungujú rovnako ako tlačidlá **◀▶** na DO.

## Tlačidlo ENTER

Potvrdenie zvolenej položky.

- Pri prehrávaní DVD, CD alebo VIDEO CD disku: Tlačidlo ENTER na prehrávači funguje rovnako ako tlačidlo ►.

## Tlačidlo RETURN

Obnovenie predchádzajúceho zobrazenia.

## Tlačidlo OPTIONS

Zobrazenie Menu pre nastavovanie LCD monitora (str. 17) a používanie ponuky nastavení Setup (str. 18).

---

### 5 Tlačidlo VOLUME (hlasitosť zvuku) +/-

Nastavenie hlasitosti.

---

### 6 Tlačidlo ► (prehrávanie) (str. 12)

Spustenie alebo obnovenie prehrávania.

### Tlačidlo ||| (pozastavenie) (str. 12)

Pozastavenie alebo obnovenie prehrávania.

### Tlačidlo ■ (zastavenie) (str. 12)

Zastavenie prehrávania.

### Tlačidlo I◀◀ (predchádzajúce)

Prepnutie na začiatok aktuálnej kapitoly/stopy (skladby)/scény. Ak chcete prepnúť na začiatok predchádzajúcej kapitoly/stopy (skladby)/scény, stlačte tlačidlo dvakrát.

### Tlačidlo ►►I (nasledujúce)

Prepnutie na nasledujúcu kapitolu/stopu (skladbu)/scénu.

---

### 7 Kryt priestoru pre disk (str. 12)

---

### 8 Tlačidlo OPEN (str. 12)

Otvorenie krytu priestoru pre disk.

---

### 9 PUSH CLOSE (str. 12)

Zatvorenie krytu priestoru pre disk.

---

### 10 Indikátor POWER (str. 12)

---

### 11 Indikátor CHARGE (str. 9)

---

### 12 (senzor signálov diaľkového ovládania)

Keď používate diaľkové ovládanie, smerujte ho na senzor .

---

### 13 Prepínač OPERATE (str. 12)

Zapnutie alebo vypnutie prehrávača.

---

### 14 Prepínač HOLD

Aby sa predišlo náhodnému stláčaniu tlačidiel na prehrávači, posuňte prepínač HOLD v smere šípky. Všetky ovládacie prvky na prehrávači sa zablokujú. Funkčné budú len ovládacie prvky na DO.

---

### 15 Konektor PHONES (slúchadlá) A, B

---

### 16 USB konektor (typ A) (str. 16)

Do tohto konektora pripojte USB zariadenie.

---

### 17 Konektor AUDIO OUT (str. 11)

---

### 18 Konektor VIDEO OUT (str. 11)

---

### 19 Konektor DC IN 9.5V (str. 9, 10)

Pripojenie AC adaptéra alebo adaptéra pre napájanie v automobile.

---

### 20 Tlačidlo INPUT (str. 16)

Po každom stlačení tlačidla sa zobrazenie na LCD monitore zmení nasledovne:

- Režim disku (výrobné nastavenie): Pri prehrávaní vloženého disku.
- USB režim: Pri prehrávaní DATA súborov z pripojeného USB zariadenia. Po zvolení tohto režimu sa na LCD monitore zobrazí "USB".

## Dialkové ovládanie (DO)

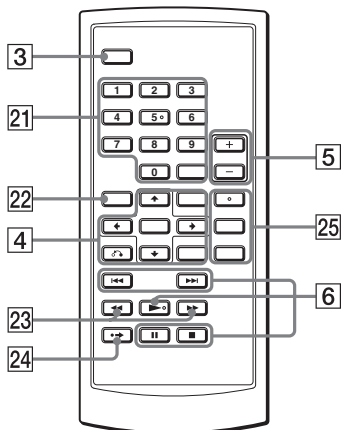

Tlačidlá **3** **4** **5** a **6** majú rovnakú funkciu ako tlačidlá na prehrávači.

Tlačidlá **5**, **▶** a **AUDIO** majú orientačný hmatový bod. Pri ovládaní prehrávača využívajte hmatový bod na orientáciu medzi tlačidlami.

### 21 Číselné tlačidlá

Zadávanie čísel titulu/kapitoly atď.

- Pri prehrávaní DVD VIDEO, CD alebo VIDEO CD disku:

Vyhľadávanie priamym zadaním čísla titulu/kapitoly/stopy (skladby) číselnými tlačidlami a stlačením ENTER.

Stláčaním **↔** prepínate titul alebo kapitolu. (Pri VIDEO CD disku, len ak je "PBC" nastavené na "Off".)

### Tlačidlo CLEAR

Zrušenie zadanej položky.

### 22 Tlačidlo TOP MENU

Zobrazenie Menu alebo zmena režimu prehrávania.

- Pri prehrávaní DVD VIDEO disku: Zobrazenie Top Menu.
- Pri prehrávaní DVD disku v režime VR: Prepínanie medzi ponukou "Original" a "Play List" na disku s vytvoreným Playlistom. Prepínanie nie je možné počas prehrávania. Dvakrát stlačte **■** a potom TOP MENU.

### 23 Tlačidlá **◀◀/▶▶** (vyhľadávanie/ spomalenie)

Zrýchlený posuv vzad/vpred po stlačení počas prehrávania.

Stláčaním meníte rýchlosť.

- Pri prehrávaní DVD disku: Spomalený posuv vzad/vpred po stlačení počas pozastavenia. Stláčaním meníte rýchlosť.
- Pri prehrávaní VIDEO CD disku alebo video súboru: Spomalený posuv vpred po stlačení počas pozastavenia. Stláčaním meníte rýchlosť.

### 24 Tlačidlo **•→** ADVANCE

Rýchly posuv v aktuálnej scéne vpred (len DVD disky).

### 25 Tlačidlo AUDIO



Prepínanie audio signálu.

- Pri prehrávaní DVD VIDEO disku: Po každom stlačení tohto tlačidla sa prepína jazyk zvukovej stopy. Dostupné jazykové verzie sú rôzne pri každom disku.
- Pri prehrávaní DVD disku v režime VR: Po každom stlačení tohto tlačidla sa prepína typ zvukovej stopy zaznamenananej na disku medzi hlavným, vedľajším a hlavným aj vedľajším zvukom.

- Pri prehrávaní CD alebo VIDEO CD disku: Po každom stlačení tohto tlačidla sa prepína režim medzi stereo a mono (ľavý/pravý) zvukom.
- Pri prehrávaní DivX video súboru: Po každom stlačení tohto tlačidla sa prepína audio signál. Ak sa zobrazí “No Audio” (Žiadny zvuk), prehrávač nepodporuje daný formát audio signálu.

### **Tlačidlo SUBTITLE**

Prepínanie titulkov.

- Pri prehrávaní DVD disku: Po každom stlačení tohto tlačidla sa prepínajú titulky. Dostupné jazykové verzie sú rôzne pri každom disku.
- Pri prehrávaní DivX video súboru: Stlačte tlačidlo počas prehrávania. Počas zobrazenia informácií o titulkoch stláčajte / a následne ENTER.

### **Tlačidlo ANGLE**

Prepínanie zorných uhlov. Ak je zobrazená značka “” (značka zorného uhla), môžete prepínať zorné uhly. Niektoré disky nemusia umožniť zvolenie zorných uhlov. (len DVD VIDEO disky)



## Kontrola dodávaného príslušenstva

Skontrolujte, či ste spolu so zariadením dostali nasledovné príslušenstvo:

- AC adaptér (1)
- Adaptér pre napájanie v automobile (1)
- Audio/video kábel (minikonektor × 2 ↔ RCA konektor × 3) (1)
- Diaľkové ovládanie (s batériou) (1)

### Výmena batérie v DO

Po vybití batérie nie je možné ovládanie. Vymeňte batériu.

- 1 Pripravte si novú batériu (lítiová batéria CR2025).
- 2 Vysuňte držiak batérie (2), pričom držte zatlačení poistku (1).

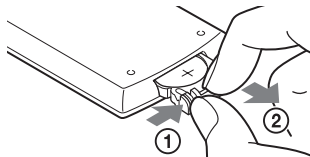

- 3 Vyberte starú batériu.
- 4 Do držiaka vložte novú batériu stranou ⊕ nahor a držiak zasuňte úplne dnu, kým nezacvakne.

## Nabíjanie nabíjateľného akumulátora

Pred prvým použitím prehrávača, alebo ak sa akumulátor vybije, nabíjajte nabíjateľný akumulátor.

### 1 Pripojte AC adaptér.

Po začatí nabíjania sa naoranžovo rozsvieti indikátor CHARGE.

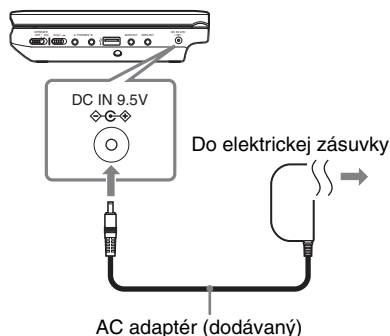

Po skončení nabíjania indikátor CHARGE zhasne. Odpojte AC adaptér.



Ak sa namiesto indikátora CHARGE rozsvieti indikátor POWER, prepínač OPERATE je v polohe "ON". Nastavte prepínač OPERATE do polohy "OFF" a zistite, či sa indikátor CHARGE rozsvietil.



Akumulátor nabíjajte v prostredí s teplotou 5°C až 35°C.

## Čas nabíjania a prehrávací čas

Čas nabíjania: Cca 5 hodín

Prehrávací čas: Cca 5 hodín

Časy zodpovedajú nasledovným podmienkam:

– Bežná teplota (20°C)

– Používajú sa slúchadlá

– Minimálne nastavenie podsvietenia

V závislosti od okolitej teploty a stavu nabíjateľného akumulátora môže byť čas nabíjania dlhší, alebo sa môže prehrávací čas skrátiť.

## Kontrola stavu akumulátora

Pri zastavení prehrávania sa zobrazuje indikátor stavu akumulátora. Ak je akumulátor vybitý, zobrazí sa , alebo bliká indikátor CHARGE. Nastavte prepínač OPERATE do polohy "OFF", pripojte AC adaptér a nabíjate akumulátor.



## Používanie adaptéra pre napájanie v automobile

Adaptér pre napájanie v automobile (dodávaný) je určený pre napájanie z autobatérie s napätím 12 V a uzemneným záporným pólom (nie je určeným pre napájanie z autobatérie s napätím 24 V a uzemneným kladným pólom).

**1** Naštartujte motor.

**2** Pripojte adaptér pre napájanie v automobile.

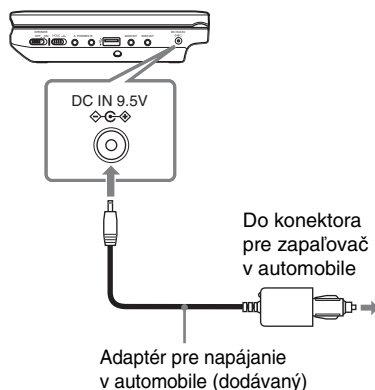

**3** Zapnite prehrávač.



- Vodič by počas vedenia automobilu nemal pripájať ani odpájať adaptér.
- Kábel nesmie prekážať vodičovi. LCD monitor neinštalujte do zorného poľa vodiča.
- Konektora pre zapaľovač vyčistite. Ak je konektor znečistený, môže dôjsť k zlému kontaktu alebo poruche.
- Adaptér používajte počas chodu motora. Ak ho používate pri vypnutom zapaľovaní, môže sa vybiť autobatéria.

## Po použití prehrávača v automobile

- 1 Vypnite prehrávač.
- 2 Odpojte adaptér pre napájanie v automobile.
- 3 Vypnite motor.



- Pred vypnutím prehrávača neodpájajte napájací adaptér a ani nevypínajte motor automobilu. Inak môže dôjsť k poškodeniu prehrávača.
- Po použití odpojte adaptér od konektora. Ak ho neodpojíte, môže sa vybiť autobatéria.
- Prehrávač ani príslušenstvo nenechávajte v automobile.

## Pripojenie k TVP

Po pripojení prehrávača k TVP alebo monitoru môžete zdokonalit komfort sledovania.

- 1 Pomocou audio/video kábla (dodávaný) pripojte tento prehrávač k TVP alebo monitoru.

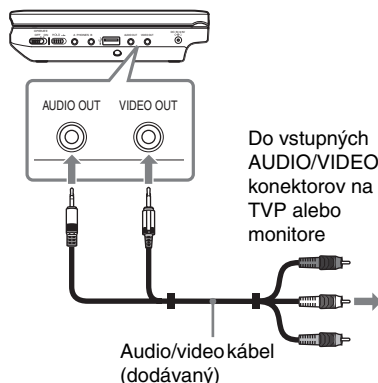

- Ak chcete prehrávať disk po sledovaní v režime “USB”, stlačením INPUT zvolíte režim disku. Pozri str. 6.
- Prehrávač môžete pripojiť k AV zosilňovaču rovnako ako k TVP. Prepojenie je rovnaké ak pri pripojení k TVP, žltá koncovka audio/video kábla sa však nepoužíva.



- Podrobnosti pozri v návode na použitie pripájaného zariadenia.
- Pred pripájaním vypnite prehrávač aj pripájané zariadenie a odpojte ich od napájania.

## Prehrávanie diskov

DVDVideo DVDVR VCD CD

DATA

V závislosti od disku môžu byť niektoré funkcie rozdielne alebo nedostupné. Podrobnosti pozri v návode na použitie disku. Pripojte AC adaptér.

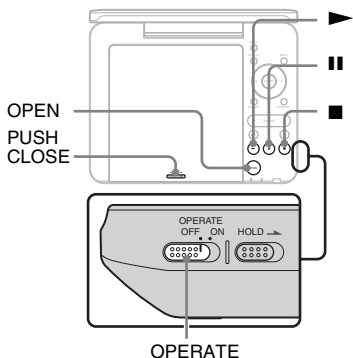

- 1 Otvorte LCD panel.
- 2 Prepínač OPERATE nastavte do polohy "ON".  
Prehrávač sa zapne a indikátor napájania POWER sa rozsvieti nazeleno.
- 3 Stlačte OPEN na kryte priestoru pre disk.

## 4 Vložte disk, ktorý chcete prehrávať.

Disk položte na nosič prehrávanou stranou smerom nadol a jemne ho pritlačte, kým nezacvakne.

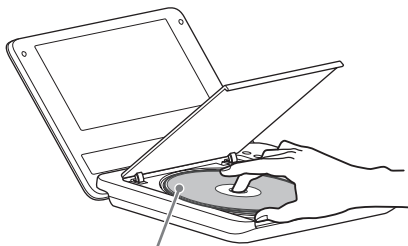

Prehrávanou stranou nadol

## 5 Stlačením PUSH CLOSE na kryte priestoru pre disk zatvorte kryt priestoru pre disk.

## 6 Stlačte ▶.

Prehrávanie sa spustí.

V závislosti od disku sa môže zobrazit Menu disku. Stlačením ←/↑/↓/→ zvolte položku a stlačte ENTER.

### Zastavenie prehrávania

Stlačte ■.

### Pozastavenie prehrávania

Stlačte ▬.



Ak chcete prehrávať disk po sledovaní v režime "USB", stlačením INPUT zvolte režim disku. Pozri str. 6.



- Pred prehrávaním v prehrávači musíte disky vytvorené DVD rekordermi správne uzatvoriť. Podrobné informácie o uzatváraní pozri v návode na použitie DVD rekordéra.
- Po otvorení krytu priestoru pre disk sa môže disk stále otáčať. Pred vybratím disku počkajte, kým sa jeho otáčanie zastaví.

## Poznámky k šetriču obrazovky

- Obraz šetriča obrazovky sa zobrazí po uplynutí 15 minút od prepnutia zariadenia do režimu pozastavenia alebo zastavenia, ak nevykonáte žiadnu operáciu. Zobrazenie šetriča sa vypne po stlačení ►. Nastavenie šetriča "Screen Saver" pozri str. 19.
- Prehrávač sa po 15 minútach od spustenia funkcie šetriča obrazovky prepne do pohotovostného režimu. Stlačením ► pohotovostný režim zrušíte.

## Obnovenie prehrávania z miesta zastavenia prehrávania disku

**(Resume Play)** **DVD**<sup>video</sup> **VCD** **DVD**<sup>VR</sup> **CD**

Keď po zastavení prehrávania znova stlačíte ►, prehrávač obnoví prehrávanie z miesta, v ktorom ste stlačili ■.



- Pre prehrávanie od začiatku disku stlačte dvakrát ■ a potom stlačte ►.
- Ak zariadenie po vypnutí znova zapnete, obnovenie prehrávania sa vykoná automaticky.



- V závislosti od miesta zastavenia prehrávania môže dôjsť pri jeho obnovení k miernej odchýlke od tohto miesta.
- Miesto obnovenia prehrávania sa zruší, ak:
  - Vypnete prehrávač (vrátane pohotovostného režimu) pri prehrávaní DVD (režim VR) disku.
  - Otvoríte kryt priestoru pre disk.
  - Stlačíte INPUT.

## Prehrávanie VIDEO CD diskov s funkciami PBC (PBC Playback) **VCD**

Funkcie PBC (Playback Control) umožňujú prehrávať VIDEO CD disky interaktívne pomocou zobrazeného Menu. Po spustení prehrávania VIDEO CD disku s funkciami PBC sa zobrazí ponuka Menu. Číselnými tlačidlami na DO zadajte položku a stlačte ENTER. Potom vykonávajte pokyny v Menu (stlačte ►, ak sa zobrazí "Press SELECT") (Stlačte SELECT)).

## Rôzne operácie prehrávania

Pre	Operácia
Zmena veľkosti obrazu na LCD monitore	Stlačením <b>OPTIONS</b> zvolíte "LCD Mode" (str. 17).
Zobrazenie Menu DVD diskov	Stlačte <b>MENU</b> (str. 5) alebo <b>TOP MENU</b> (str. 7).
Zobrazenie informácií o prehrávaní DVD disku	Stlačte <b>DISPLAY</b> (str. 14).
Opakované prehrávanie DVD* <sup>1</sup> diskov (Repeat Play)	Stláčaním <b>DISPLAY</b> zvolíte "Repeat" (str. 14).
Zrýchlený posuv na DVD disku vzad/vpred (Scan Play)	Stláčaním ◀/▶ na prehrávači nastavte rýchlosť (str. 5).
Prepínanie medzi pôvodnými titulmi a Playlistom na DVD (režim VR) disku	Stláčajte <b>TOP MENU</b> (str. 7).
Zobrazenie informácií o prehrávaní CD alebo VIDEO CD disku	Stlačte <b>DISPLAY</b> (str. 5).
Opakované prehrávanie CD alebo VIDEO CD* <sup>2</sup> diskov (Repeat Play)	Stláčajte <b>MENU</b> (str. 5).
Prehrávanie CD alebo VIDEO CD* <sup>2</sup> diskov v náhodnom poradí (Random Play)	Stláčajte <b>MENU</b> (str. 5).

\*<sup>1</sup> Len DVD VIDEO disky

\*<sup>2</sup> Len ak je "PBC" nastavené na "Off".

## Používanie zobrazenia informácií o prehrávaní

DVDVideo DVDVR

Počas prehrávania DVD disku môžete na monitore skontrolovať aktuálne informácie o prehrávaní. Zobrazenie informácií o prehrávaní tiež umožní zvoliť titul/kapitolu alebo prepnúť zvuk/titulky atď. Na zadávanie čísiel používajte číselné tlačidlá na DO.

### 1 Počas prehrávania DVD disku stlačte DISPLAY.

Zobrazí sa aktuálna informácia o prehrávaní.

Príklad: Pri prehrávaní DVD VIDEO disku

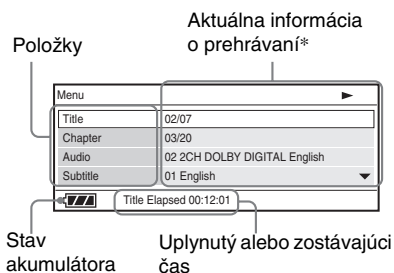

\* Počas prehrávania DVD disku v režime VR sa vedľa čísla titulu zobrazí "PL" (Playlist) alebo "ORG" (Original).

### 2 Stláčaním $\uparrow/\downarrow$ zvolíte položky a stlačte ENTER.

- Title (Titul): Výber čísla titulu stláčaním  $\uparrow/\downarrow$  alebo číselných tlačidiel.
- Chapter (Kapitola): Výber čísla kapitoly stláčaním  $\uparrow/\downarrow$  alebo číselných tlačidiel.
- Audio (Zvuk): Výber zvuku stláčaním  $\uparrow/\downarrow$ .
- Subtitle (Titulky): Výber titulkov stláčaním  $\uparrow/\downarrow$ .

- Angle (Uhol): Výber zorného uhla stláčaním  $\uparrow/\downarrow$ .
- T.Time (Čas titulu): Zobrazenie času počas prehrávania titulu. Po stlačení ENTER sa zobrazí "00:00:00". Stláčaním číselných tlačidiel zadajte želaný časový kód.
- C.Time (Čas kapitoly): Zobrazenie času počas prehrávania kapitoly. Po stlačení ENTER sa zobrazí "00:00:00". Stláčaním číselných tlačidiel zadajte želaný časový kód.
- Repeat (Opakovanie): Zvoľte "Chapter" (Kapitola), "Title" (Titul), "All" (Všetky) alebo "Off" (Vyp.) stláčaním  $\uparrow/\downarrow$ .
- Time Disp. (Zobrazenie času): Zobrazí sa "Title Elapsed" (Uplynutý čas). Zvoľte "Title Elapsed" (Uplynutý titul), "Title Remain" (Zostávajúci titul), "Chapter Elapsed" (Uplynutá kapitola) alebo "Chapter Remain" (Zostávajúca kapitola) stláčaním  $\uparrow/\downarrow$ .

### 3 Stlačte ENTER.

#### Vypnutie zobrazenia

Stlačte DISPLAY alebo RETURN.



Niektoré disky neumožňujú zvolenie niektorých položiek.

# Prehrávanie MP3, JPEG a video súborov **DATA**

Môžete prehrávať MP3, JPEG a video súbory. Podrobnosti o vhodných súboroch na prehrávanie pozri “Médiá vhodné na prehrávanie” (str. 27). Ak nastavíte DATA, zobrazí sa zoznam albumov. DATA CD disky so záznamom vo formáte KODAK Picture CD sa začnú prehrávať automaticky po vložení takéhoto disku.

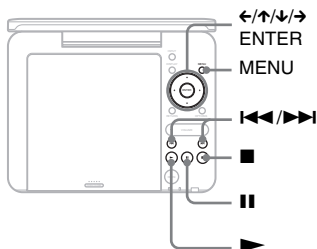

## 1 Stláčaním $\uparrow/\downarrow$ zvolíte album a stlačíte ENTER.

Zobrazí sa zoznam súborov nachádzajúcich sa v albume.  
Príklad: Zoznam MP3 súborov

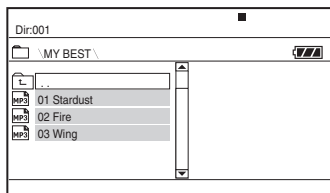

- Na predošlú alebo ďalšiu stranu prepnete stláčaním  $\ggg$  alebo  $\lll$ .
- Ak chcete obnoviť zoznam albumov, stláčaním  $\uparrow/\downarrow$  zvolíte  $\square$  a stlačíte ENTER.

## 2 Stláčaním $\uparrow/\downarrow$ zvolíte súbor a stlačíte ENTER.

Spustí sa prehrávanie zvoleného súboru.

Prepnutie na nasledujúci alebo predchádzajúci súbor  
Stlačte  $\ggg$  alebo  $\lll$ .

### Zastavenie prehrávania

Stlačte  $\blacksquare$ .

Obnoví sa zobrazenie zoznamu súborov.

### Pozastavenie prehrávania (len MP3)

Stlačte  $\lll$ .

Opätovným stlačením  $\lll$  obnovíte prehrávanie.



Ak je predvolený počet prehraní, súbor DivX môžete prehrávať toľkokrát, koľkokrát je predvolený počet prehraní. Nasledovné situácie sa počítajú ako jedno prehranie:

- Keď stlačíte  $\blacksquare$ .
- Keď vypnete prehrávač (vrátane pohotovostného režimu).
- Keď otvoríte kryt priestoru pre disk.
- Keď spustíte prehrávanie iného súboru.
- Keď stlačíte INPUT.
- Keď odpojíte USB zariadenie.



V závislosti od daného súboru môže spustenie prehrávania určitý čas trvať, alebo sa nemusí jeho prehrávanie spustiť. Podrobnosti o vhodných súboroch na prehrávanie pozri “Médiá vhodné na prehrávanie” (str. 27).

## Výber JPEG súboru

### Otáčanie obrázka JPEG

Počas zobrazenia obrázka stlačte  $\leftarrow/\uparrow/\downarrow/\rightarrow$ .  
Obrazový súbor sa otočí.

- $\rightarrow$ : Otáčanie obrázka o 90 stupňov doprava.
- $\leftarrow$ : Otáčanie obrázka o 90 stupňov doľava.
- $\uparrow$ : Vertikálne preklápanie obrázka (nahor a nadol).
- $\downarrow$ : Horizontálne preklápanie obrázka (doľava a doprava).

## Zobrazenie prehľadu miniatúr

Stlačte MENU počas zobrazenia obrazového súboru.

Obrazové súbory v albume sa zobrazia v 12 políčkach, pričom na prvom mieste je práve zobrazený súbor.

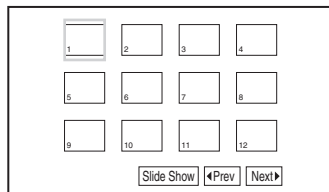

- Pre posuv na predošlý alebo ďalší prehľad miniatúr zvolíte v spodnej časti zobrazenia “◀Prev” alebo “Next▶” a stlačíte ENTER.
- Prehľad miniatúr vypnete stlačením MENU.

## Prehrávanie prezentácie

### Slide Show

- 1 Pri zobrazení obrazového súboru, od ktorého chcete spustiť prezentáciu, stlačte MENU.

Zobrazí sa prehľad miniatúr.

- 2 Stláčaním ←/↑/↓/→ zvolíte v spodnej časti monitora “Slide Show” a stlačte ENTER.

Prezentácia sa spustí od zobrazeného obrázka.

### Zastavenie prezentácie

Zobrazenie zoznamu súborov obnovíte stlačením ■.

Zobrazenie prehľadu miniatúr obnovíte stlačením MENU.

### Pozastavenie prezentácie

Stlačte ■■.

## Prehrávanie dát z USB zariadenia

Môžete prehrávať DATA súbory z USB zariadenia.

- 1 Stlačením INPUT zvolíte “USB”.
- 2 Do USB konektora pripojíte USB zariadenie.

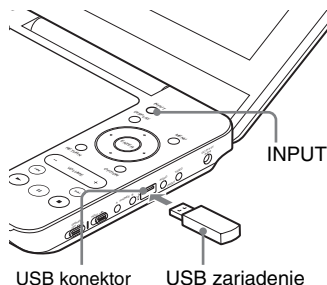

### Odpojenie USB zariadenia

- 1 Stlačením INPUT zrušíte režim “USB”.
- 2 Odpojte USB zariadenie.

### Podporované USB zariadenia Sony

Podporované sú nasledovné USB čítačky/zapisovačky pamäťových kariet Sony a USB pamäťové jednotky “Micro Vault” Sony: MSAC-US40, séria USM-J, séria USM-JX, séria USM-J/B, séria USM-L a séria USM-LX.



- USB zariadenie neodpájajte, kým bliká indikátor prístupu. Inak sa môžu poškodiť alebo stratiť dáta.
- USB zariadenia, ktoré je možné pripojiť k prehrávaču sú pamäťové jednotky Flash a čítačky viacerých typov pamäťových kariet. Ostatné zariadenia (digitálny fotoaparát, USB rozbočovač (Hub) atď.) nie je možné pripojiť. Po pripojení nekompatibilného zariadenia sa zobrazí chybové hlásenie.



# Nastavenie veľkosti a kvality obrazu

DVDvideo DVDvr VCD DATA

Môžete nastavovať obraz zobrazený na LCD monitore.

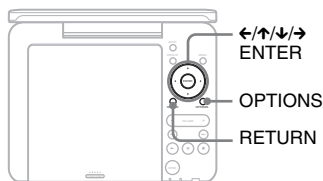

## 1 Stlačte OPTIONS.

Zobrazí sa ponuka Menu.

## 2 Stláčaním ↑/↓ zvolte “LCD Mode” a stlačte ENTER.

Zobrazí sa zobrazenie “LCD Mode”.

Položky

LCD Mode	
LCD Aspect	Full
Backlight	10
Contrast	10
Hue	0
Color	10
Default	

Select: ↑ ↓ → ← ENTER Cancel: RETURN

## 3 Stláčaním ↑/↓ zvolte položky a stlačte ENTER.

- LCD Aspect (Pomer strán): Zmena veľkosti obrazu. Stláčaním ↑/↓\* zvolte “Normal” (Bežný) alebo “Full” (Celá obrazovka).
- Backlight (Podsvietenie): Nastavenie jasnosti stláčaním ←/→
- Contrast (Kontrast): Nastavenie kontrastu stláčaním ←/→.

- Hue (Odtieň): Nastavenie vyváženia červených a zelených odtieňov stláčaním ←/→.
- Color (Farby): Nastavenie sýtosti farieb stláčaním ←/→.
- Default (Výrobné nastavenie): Obnovenie výrobných nastavení pri všetkých nastaveniach.

## 4 Stlačte ENTER.

\* V režime “Normal” (Bežný) sa obraz zobrazuje v originálnej konfigurácii so zachovaním pomeru strán. Obraz s pomerom strán 4:3 sa zobrazí s čiernymi pruhmi po bokoch. Obraz s pomerom strán 4:3 Letter box sa zobrazí s čiernymi pruhmi po všetkých stranách.

V režime “Full” (Celá obrazovka) sa obraz nastaví tak, aby vyplnil celú plochu monitora. Obraz s pomerom strán 16:9 sa zobrazuje v originálnej konfigurácii. (Čierne pruhy v pôvodnom obraze 16:9 nie je možné eliminovať.) Obraz s pomerom strán 4:3 sa zobrazuje rozťahnutý.

### Vypnutie ponuky Menu

Stlačte dvakrát OPTIONS alebo RETURN.



V závislosti od disku sa možnosť nastavenia veľkosti obrazu líši.

## Ponuka nastavení Setup

Cez ponuku Setup môžete rôzne upravovať nastavenia položiek, ako je obraz a zvuk. Niektoré disky obsahujú nastavenia prehrávania, ktoré majú prioritu.

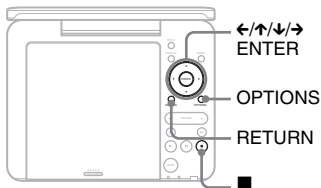

### 1 V režime zastavenia prehrávania stlačte **OPTIONS**.

Zobrazí sa ponuka Menu. V režime Resume Play nie je možné využívať ponuku Setup. Dvojitým stlačením ■ zruší režim Resume Play a stlačte **OPTIONS**.

### 2 Stláčaním **↑/↓** zvolíte “Setup” a stlačte **ENTER**.

Zobrazí sa ponuka Setup.

Katéria ponuky Setup    Položky

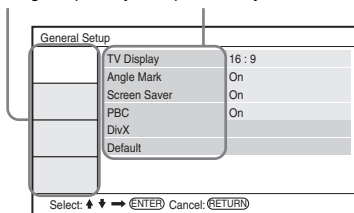

### 3 Stláčaním **↑/↓** zvolíte kategóriu ponuky Setup a stlačte **ENTER**.

: General Setup  
(Hlavné nastavenia) (str. 18)  
Nastavenia prehrávača.

: Audio Setup  
(Nastavenia zvuku) (str. 19)  
Nastavenia zvuku podľa podmienok prehrávania.

: Language Setup  
(Nastavenia jazyka) (str. 20)  
Nastavenia jazykov pre OSD zobrazenie (na monitore) alebo pre zvuk.

: Parental Control  
(Rodičovský zámok) (str. 20)  
Nastavenie rodičovských obmedzení.

## 4 Uvedené položky zvolíte a nastavíte stláčaním **↑/↓** a **ENTER**.

### Vypnutie ponuky Setup

Stlačte dvakrát **OPTIONS** alebo **RETURN**.

## General Setup (Hlavné nastavenia)

Výrobné nastavenia sú podčiarknuté.

### ◆ **TV Display (TV obrazovka)** (len DVD disky)

Výber pomeru strán podľa pripojeného TVP.

4:3 Pan Scan	Zvoľte pri pripojení štandardného TVP s pomerom strán 4:3. Širokohlý obraz sa automaticky zobrazí na celej ploche obrazovky a časti, ktoré presahujú obrazovku, sú orezané.
4:3 Letter Box	Zvoľte pri pripojení štandardného TVP s pomerom strán 4:3. Širokohlý obraz sa zobrazí s pruhmi vo vrchnej a spodnej časti obrazovky.
<u>16:9</u>	Zvoľte pri pripojení širokohlého TVP alebo TVP s funkciou širokohlého režimu Wide.

4:3 Pan Scan

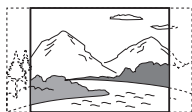

4:3 Letter Box



16:9



V závislosti od disku sa môže namiesto režimu “4:3 Pan Scan” automaticky zvoliť režim “4:3 Letter Box” alebo naopak.

#### ◆ Angle Mark (Značka zorného uhla) (len DVD VIDEO disky)

Nastavenie zobrazovania značky indikátora zorného uhla pri prehrávaní DVD disku so záznamom scén z viacerých zorných uhlov.

On (Zap.)	Zobrazovanie značky indikátora zorného uhla.
Off (Vyp.)	Nezobrazovanie značky indikátora zorného uhla.

#### ◆ Screen Saver (Šetrič obrazovky)

Obraz šetriča obrazovky sa zobrazí po uplynutí 15 minút od prepnutia prehrávania do režimu pozastavenia alebo zastavenia. Šetrič obrazovky je vhodný na ochranu obrazovky pred poškodením. Stlačením ► šetrič vypnete.

On (Zap.)	Zapnutie šetriča obrazovky.
Off (Vyp.)	Vypnutie šetriča obrazovky.

#### ◆ PBC

Funkcia ovládania prehrávania - PBC (Playback Control) ponúka interaktívne prehrávanie programov na VIDEO CD disku, ak je táto funkcia dostupná (str. 13).

On (Zap.)	Pomocou funkcií PBC môžete prehrávať VIDEO CD disky cez zobrazené Menu.
Off (Vyp.)	Vypnutie funkcií PBC.

#### ◆ DivX

Zobrazenie registračného kódu tohto prehrávača.

Podrobnosti pozri na <http://www.divx.com> na Internete.

#### ◆ Default (Výrobné nastavenia)

Obnovenie výrobných nastavení všetkých funkcií. Všetky vykonané nastavenia sa zrušia.

### 1) Audio Setup (Nastavenia zvuku)

Výrobné nastavenie je podčiarknuté.

#### ◆ Audio DRC (Nastavenie dynamického rozsahu) (len DVD disky)

Funkcia umožňujúca čistejšiu reprodukciu zvuku pri stíšení hlasitosti počas prehrávania DVD disku s funkciou “Audio DRC”.

Standard (Bežný)	Bežný zvuk.
<u>TV Mode (TV režim)</u>	Zvýraznenie tichších zvukov aj pri nízkej úrovni hlasitosti.
Wide Range (Široký rozsah)	Vytváranie efektu priameho účinkovania v deji.

## **Ač Language Setup (Nastavenia jazyka)**

### **◆ OSD (OSD zobrazenia)**

Výber jazyka pre zobrazenia na obrazovke (OSD).

### **◆ Disc Menu (Menu disku) (len DVD VIDEO disky)**

Prepínanie jazyka pre ponuku Menu disku. Ak zvolíte “Original”, zvolí sa jazyk, ktorému je na disku prednastavená priorita.

### **◆ Subtitle (Titulky) (len DVD VIDEO disky)**

Zmena jazyka titulkov.

Ak zvolíte “Off”, nezobrazujú sa žiadne titulky.

### **◆ Audio (len DVD VIDEO disky)**

Výber jazyka pre zvukovú stopu.

Ak zvolíte “Original”, zvolí sa jazyk, ktorému je na disku prednastavená priorita.



Ak pre ponuky “Disc Menu”, “Subtitle” alebo “Audio” zvolíte jazyk, ktorý nie je na disku zaznamenaný, automaticky sa zvolí jeden zo zaznamenaných jazykov.

## **Parental Control (Rodičovský zámok)**

Môžete obmedziť prehrávanie DVD disku s funkciou Parental Control.

Na nastavenie tejto funkcie používajte DO.

### **◆ Password (Heslo) (len DVD VIDEO disky)**

Zadajte alebo zmeňte heslo. Zadajte heslo pre funkciu Parental Control. Pomocou číselných tlačidiel na DO zadajte 4-ciferné heslo.

### **Zmena hesla**

- 1 Stláčaním **↑/↓** zvolíte “Password” a stlačte **ENTER**.
- 2 Overte, či je zvolené “Change” (Zmeniť) a stlačte **ENTER**. Zobrazí sa okno pre zadávanie hesla.

- 3 V okne “Old Password” (Staré heslo) zadajte aktuálne heslo, v okne “New Password” (Nové heslo) zadajte nové heslo, v okne “Verify Password” (Overiť heslo) potvrďte nové heslo a stlačte **ENTER**.

### **Ak ste sa pri zadávaní hesla pomýlili**

Stlačte **CLEAR** alebo stláčaním **←** postupne rušte čísla zadané pred stlačením **ENTER** v kroku 3 a potom znova zadajte heslo.

### **Ak ste svoje heslo zabudli**

V okne “Old Password” (Staré heslo) zadajte “1369” a v okne “New Password” (Nové heslo) a “Verify Password” (Overiť heslo) zadajte nové heslo.

## ◆ Parental Control (Rodičovský zámok) (len DVD VIDEO disky)

Nastavenie úrovne obmedzení. Čím nižšia je hodnota, tým prísnejšie je obmedzenie. Pre nastavenie funkcie Parental Control je nutné najskôr zadať heslo.

### Nastavenie Parental Control (Rodičovský zámok) (obmedzenie prehrávania)

- 1 Stláčaním **↑/↓** zvolíte “Parental Control” a stlačte ENTER.
- 2 Stláčaním **↑/↓** nastavte úroveň obmedzení a stlačte ENTER.  
Čím nižšia je hodnota, tým prísnejšie je obmedzenie.  
Zobrazí sa okno pre zadávanie hesla.

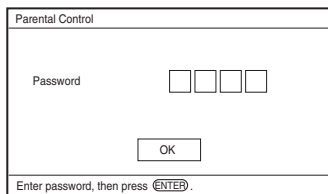

- 3 Zadajte vlastné heslo a stlačte ENTER.

### Prehrávanie disku, pre ktorý je nastavený režim Parental Control

Vložte disk a stlačte **▶**. Zobrazí sa okno pre zadanie hesla. Číselnými tlačidlami na DO zadajte vlastné heslo a stlačte ENTER.



- Prehrávanie disku, ktorý nepodporuje funkciu Parental Control nie je možné na tomto prehrávači nijakým spôsobom obmedziť.
- Pri niektorých diskoch môžete byť počas prehrávania vyzvaný na zmenu úrovne Parental Control. V takomto prípade zadajte heslo a zmeňte úroveň. Ak sa zruší režim Resume Play, úroveň sa obnoví na pôvodnú hodnotu.

## Riešenie problémov

Ak sa počas používania prehrávača vyskytne nejaký problém, pokúste sa ho vyriešiť pomocou nižšie uvedeného prehľadu skôr než pristúpite k žiadosti o opravu. Ak nejaký problém pretrváva, obráťte sa na najbližšieho predajcu Sony.

### Napájanie

Zariadenie sa nezapne.

- ➔ Skontrolujte, či je AC adaptér správne pripojený (str. 9).
- ➔ Skontrolujte, či je nabíjateľný akumulátor dostatočne nabitý (str. 9).

Nabíjateľný akumulátor sa nedá nabíť.

- ➔ Nabíjateľný akumulátor sa nenabíja, ak je zariadenie zapnuté. Nastavte prepínač OPERATE do polohy "OFF" (str. 9).

### Obraz

Nie je vidieť obraz/výskyt obrazového šumu.

- ➔ Disk je znečistený alebo chybný (str. 26).
- ➔ Jas je nastavený na minimálnu úroveň. Nastavte jas v položke "LCD Mode" (str. 17).
- ➔ Keď je zobrazené "USB", stlačte INPUT (str. 6).

Na LCD monitore sa zobrazujú čierne body a zostávajú tam červené, zelené, modré body.

- ➔ Je to spôsobené charakteristickými vlastnosťami LCD monitora. Nejde o poruchu.

### Zvuk

Nie je počuť zvuk.

- ➔ Prehrávač je prepnutý do režimu pozastavenia alebo do režimu spomaleného prehrávania (Slow Play).
- ➔ Prehrávač je v režime zrýchleného posuvu vpred alebo vzad.

Hlasitosť zvuku je nízka.

- ➔ Na niektorých DVD diskoch je hlasitosť zvuku nízka. Zvuk je možné vylepšiť nastavením položky "Audio DRC" v ponuke "Audio Setup" na "TV Mode" (str. 19).

### Prevádzka

Po stlačení tlačidiel sa nič nedeje.

- ➔ Prepínač HOLD je posunutý v smere šípky (str. 6).

Disk sa neprehráva.

- ➔ Ak vložíte disk naopak, zobrazí sa hlásenie "No Disc" (Žiadny disk) alebo "Cannot play this disc." (Disk sa nedá prehrať.). Disk vložte správne, prehrávanou stranou smerom nadol (str. 12).
- ➔ Disk nie je správne vložený, kým nezacvakne (str. 12).
- ➔ Je vložený nekompatibilný disk. Overtete, či regionálny kód disku súhlasí s kódom prehrávača a či je disk uzatvorený (str. 27).
- ➔ Keď je zobrazené "USB", stlačte INPUT (str. 6).
- ➔ Je nastavená funkcia Parental Control. Zmeňte nastavenie (str. 20).
- ➔ Vo vnútri prehrávača skondenzovala vlhkosť (str. 25).

Prehrávač automaticky prehráva disk a zastaví prehrávanie.

- ➔ Disk je vybavený funkciou automatického prehrávania.
- ➔ Pri prehrávaní disku obsahujúceho signál automatického pozastavenia, prehrávač zastaví prehrávanie pri dosiahnutí príslušného signálu.

### Pri prehrávaní disku zariadenie neprehráva disk od začiatku.

- ➔ Je zvolený režim Repeat Play alebo Random Play (str. 13).
- ➔ Je zapnutá funkcia Resume Play (str. 13).
- ➔ Automaticky sa prehráva Playlist vytvorený na disku. Ak chcete prehrávať pôvodné tituly, stlačte TOP MENU a nastavte "Original" (str. 7).

### Spustenie prehrávania určité čas trvá.

- ➔ Spustenie prehrávania DVD (režim VR) diskov môže určitý čas trvať.

### Prehrávanie "mrzne".

- ➔ Pri zmene prehrávanej vrstvy na DVD+R DL/-R DL diskoch môže prehrávanie "zamrznúť".

### Vypli sa titulky.

- ➔ Ak zmeníte rýchlosť prehrávania alebo počas prehrávania prepnete scénu, titulky sa môžu na chvíľu vypnúť.

### Zobrazí sa "⊙" alebo "⚠" a prehrávač nereaguje na stláčanie tlačidiel.

- ➔ Niektoré disky nemusia umožniť vykonať určité operácie. Podrobnosti pozri v návode na použitie disku.

### Pri prehrávaní DVD (režim VR) disku sa zobrazí "Copyright lock" (Blokované autorským právom) a monitor je modrý.

- ➔ Obraz z digitálneho vysielania atď. môže obsahovať signály ochrany pred kopírovaním (napr. signál úplnej ochrany pred kopírovaním, samostatnej ochrany pred kopírovaním a signál bez ochrany). Pri prehrávaní obrazu obsahujúceho takéto signály ochrany pred kopírovaním sa namiesto obrazu môže zobraziť modrá obrazovka (monitor). Zobrazenie normálneho obrazu môže chvíľu trvať. (Len prehrávač, ktorý nedokáže prehrávať obraz obsahujúci signál ochrany pred kopírovaním.)

### Tlačidlá ⏪/⏩ pri zobrazení Menu nefungujú.

- ➔ Pri niektorých diskoch nie je možné využívať tlačidlá ⏪/⏩ na prehrávači pre Menu disku. V takomto prípade používajte ⏪/⏩ na DO.

### Diaľkové ovládanie nefunguje.

- ➔ Batéria v diaľkovom ovládaní je vybitá.
- ➔ Medzi diaľkovým ovládaním a prehrávačom sú prekážky.
- ➔ Vzdialenosť medzi diaľkovým ovládaním a prehrávačom je príliš veľká.
- ➔ Diaľkové ovládanie nie je nasmerované na senzor diaľkového ovládania na prehrávači.
- ➔ Senzor diaľkového ovládania je vystavený priamemu slnečnému žiareniu alebo silnému svetlu zo svietidiel.
- ➔ Ak tlačidlá AUDIO/SUBTITLE/ANGLE nefungujú, výber realizujte cez Menu DVD disku.

### Nie je možné prehrávať MP3, JPEG alebo video súbor (str. 28).

- ➔ Formát súboru je nekompatibilný.
- ➔ Prípona súboru je nekompatibilná.
- ➔ Súbor je poškodený.
- ➔ Súbor je príliš veľký.
- ➔ Ak zvolený súbor nie je podporovaný, zobrazí sa "Data Error" (Chyba dát) a súbor sa neprehrá.
- ➔ Z dôvodu kompresnej technológie používanej pri DivX/MPEG-4 video súboroch môže spustenie prehrávania určitý čas trvať.

### Názov súboru alebo albumu sa nezobrazí správne.

- ➔ Prehrávač dokáže zobrazit len číslice a písmená abecedy. Akýkoľvek iný znak sa zobrazí ako "\*" (str. 28).

### Prehrávač nefunguje správne alebo sa nevypne.

- ➔ Statická elektrina atď. môže mať vplyv na správnosť prevádzky prehrávača. Nastavte prepínač OPERATE do polohy "OFF", odpojte adaptér a stlačte ENTER na prehrávači.

---

## Zapojenia

Na pripojenom zariadení nevidno obraz ani nepočuť zvuk.

- ➔ Prepojte prepojovací kábel správne (str. 11).
- ➔ Prepojovací kábel je poškodený.
- ➔ Skontrolujte nastavenie na pripojenom TVP alebo zosilňovači.
- ➔ Keď je zobrazené "USB", stlačte INPUT (str. 6).

---

## USB

Prehrávač nesprístupnil USB zariadenie pripojené k prehrávaču.

- ➔ Odpojte a znova zapojte USB zariadenie správne (str. 16).
- ➔ USB zariadenie je poškodené.
- ➔ Stlačením INPUT zvolte "USB" (str. 16).

---

## Bezpečnostné upozornenia

### Bezpečnosť na cestách

Monitor a slúchadlá nepoužívajte počas bicyklovania alebo vedenia akéhokoľvek motorového vozidla. Môže dôjsť k nehode a okrem toho je to v niektorých oblastiach protizákonné. Takisto môže byť nebezpečné počúvať hudbu v slúchadlách pri vysokej hlasitosti počas chôdze, a to najmä na prechode pre chodcov. Mali by ste vždy dbať na zvýšenú opatrnosť alebo pri možných rizikových situáciách prehrávač nepoužívať.

### Bezpečnosť

V prípade vniknutia akéhokoľvek predmetu alebo tekutiny do zariadenia, odpojte zariadenie od elektrickej siete a pred ďalším používaním ho nechajte prekontrolovať v autorizovanom servise.

### Zdroje napájania

- Ak nebudete zariadenie používať dlhší čas, odpojte sieťovú šnúru od elektrickej siete. Keď odpájate AC adaptér, ťahajte za koncovku. Nikdy neťahajte za samotnú šnúru.
- Nedotýkajte sa AC adaptéra mokrými rukami. V opačnom prípade hrozí riziko úrazu elektrickým prúdom.
- AC adaptér nepripájajte k elektronickému transformátoru s cestovným meničom napätia. Môže dôjsť k prehriatiu a funkčnej poruche zariadenia.

### Nárast teploty

Zariadenie sa počas nabíjania alebo dlhej prevádzky zahrieva. Nejde o poruchu.



## Umiestnenie

- Zariadenie neumiestňujte do uzavretých priestorov, akými sú napr. knižnice alebo vstavané skrinky.
- Nezakrývajte ventilačné otvory zariadenia novinami, obrusmi, záclonami atď. Zariadenie neumiestňujte na mäkké povrchy, ako napr. koberec.
- Zariadenie a adaptéry nenechávajte na miestach blízko zdrojov tepla alebo na miestach vystavených priamemu slnečnému žiareniu, nadmernej prašnosti alebo piesku, vlhkosti, dažďu, mechanickým nárazom alebo v aute so zatvorenými oknami.
- Zariadenie neumiestňujte na šikmý povrch. Zariadenie je určené na prevádzku vo vodorovnej polohe.
- Zariadenie ani disky neumiestňujte do blízkosti zariadení so silnými magnetmi, ako sú mikrovlnné rúry alebo veľké reproduktory.
- Zariadenie nesmie spadnúť, ani byť vystavené silným nárazom. Na zariadenie a príslušenstvo nekladte ťažké predmety.

## Prevádzka

- Ak zariadenie prenesiete priamo zo studeného prostredia do teplého, alebo ak je zariadenie umiestnené vo veľmi vlhkej miestnosti, na optickom mechanizme zariadenia môže kondenzovať vlhkosť. Ak k tomu dôjde, zariadenie nemusí pracovať správne. V takomto prípade vyberte disk a ponechajte zariadenie zapnuté bez obsluhy približne pol hodiny, kým sa vlhkosť neodparí. Vlhosť z LCD monitora utrite handričkou a pod. Zariadenie po chvíli zapnite.
- Šošovku lasera v prehrávači udržujte čistú. Nedotýkajte sa jej. Dotyk môže šošovku poškodiť a môže to znefunkčniť prehrávač. Kryt priestoru pre disk otvárajte len pri vkladaní alebo vyberaní disku.
- Zariadenie vypnite pred odpojením AC adaptéra alebo adaptéra pre napájanie v automobile. Inak môže dôjsť k poškodeniu zariadenia.

## LCD monitor

- Aj keď je LCD monitor vyrobený vysokoprecíznou technológiou, na monitore sa môžu príležitostne vyskytnúť rôznofarebné body. Nejde o poruchu.
- Na LCD monitor nehádzte ani nekladte žiadne predmety. Netlačte naň rukami ani lakťami.
- LCD monitor nepoškodíte predmetmi s ostrými hranami.

## Nabíjateľný akumulátor

- Informujte sa o spôsobe likvidácie akumulátorov podľa platných miestnych predpisov a noriem. Kontaktujte príslušné úrady.
- Keďže je životnosť akumulátora limitovaná, jeho kapacita sa postupom času a opakovaným používaním znižuje. Ak je jeho kapacita už len cca polovičná, vymeňte akumulátor za nový.
- Akumulátor sa nemusí nabíť na maximálnu kapacitu, ak sa nabíja prvýkrát, alebo ak ste ho dlhý čas nepoužívali. Kapacita sa obnoví po niekoľkých cykloch nabitia a vybitia.

## AC adaptér a adaptér pre napájanie v automobile

- Používajte len dodávané adaptéry. Používanie iných než dodávaných adaptérov môže spôsobiť poruchu.
- Adaptéry nerozoberajte, ani neupravujte.
- Nedotýkajte sa kovových častí (obzvlášť kovovými predmetmi). Môže dôjsť ku skratu.

## Nastavenie hlasitosti

Nezvyšujte hlasitosť počas reprodukcie časti s veľmi nízkou úrovňou zvuku alebo so žiadnym zvukovým signálom. V opačnom prípade môže dôjsť počas prehrávania pasáže s vysokou úrovňou zvuku k poškodeniu reproduktorov.

## Slúchadlá

- Prevencia pred poškodením sluchu: Nepoužívajte slúchadlá pri vysokej úrovni hlasitosti. Lekári varujú pred nepretržitým, hlasným a dlhotrvajúcim počúvaním. Ak budete počuť "pískanie v ušiach", znížte hlasitosť alebo zariadenie vypnite.
- Ohľaduplnosť: Počúvajte pri nízkej úrovni hlasitosti. Umožní vám to počuť aj vonkajšie zvuky a zároveň budete ohľaduplný k ľuďom okolo vás.

## Čistenie

- Povrch zariadenia, panel a ovládacie prvky čistíte jemnou handričkou mierne navlhčenou v slabom roztoku čistiaceho prostriedku. Nepoužívajte žiadne drsné handričky, práškové prostriedky alebo rozpúšťadlá ako lieh alebo benzín.
- LCD monitor opatrne čistíte pomocou jemnej suchej handričky. Aby sa špina neusadila, čistíte ho pravidelne. LCD monitor nečistíte mokrou handričkou. Ak dnu vnikne voda, môže dôjsť k jeho poruche.
- Ak je obraz/zvuk rušený, na šošovke môže byť prach. V takomto prípade vyčistite šošovku komerčne dostupným dýchadlom s kefkou na objektívny kamkordérov a fotoaparátov. Počas čistenia sa šošovky nedotýkajte.

## Čistiace disky, čističe diskov/šošoviek

Nepoužívajte čistiace disky, čističe diskov/šošoviek (vrátane typov na mokré a suché čistenie). Môžu zapríčiniť poruchu zariadenia.

## Poznámky k diskom

- Disk chytajte len na okrajoch, aby ste predišli znečisteniu povrchu disku. Nedotýkajte sa povrchu disku.











- Disk nevystavujte priamemu slnečnému žiareniu ani tepelným zdrojom, ako sú klimatizačné potrubia, ani nenechávajte disk v zaparkovanom aute na slnku. Teplota v interiéri sa môže značne zvýšiť.
- Po skončení prehrávania odložte disk späť do obalu.
- Disk čistíte pomocou čistiacej handričky. Disk čistíte smerom od stredu k okrajom.



- Na čistenie nepoužívajte rozpúšťadlá ako benzín, čistiace prostriedky na disky/šošovky, ani antistatické spreje určené pre čistenie vinylových LP platní.
- Ak ste tlačili štítok disku, pred prehrávaním vysušte tlačiarensku farbu.
- Nepoužívajte nasledovné typy diskov.
  - Disky neštandardných tvarov (napr. v tvare štvorca, srdca).
  - Disky s nalepeným štítkom alebo etiketou.
  - Disky s nalepenou lepiacou páskou alebo zvyškami lepidla.

# Médiá vhodné na prehrávanie

Typ	Logo disku	Ikona	Charakteristika
DVD			<ul style="list-style-type: none"> <li>• Komerčné DVD disky</li> <li>• DVD+RW/DVD+R/ DVD+R DL disky v režime +VR</li> <li>• DVD-RW/DVD-R/ DVD-R DL disky v režime Video</li> </ul>
			DVD-RW/DVD-R/DVD-R DL disky v režime VR (Video Recording)
CD			<ul style="list-style-type: none"> <li>• Audio CD disky</li> <li>• CD-R/CD-RW disky v audio CD formáte</li> </ul>
			<ul style="list-style-type: none"> <li>• VIDEO CD disky s obsahom formátu Super VCD diskov</li> <li>• CD-R/CD-RW disky vo formáte Video CD alebo Super VCD.</li> </ul>
DATA alebo USB	—		DATA CD/DATA DVD disky alebo USB zariadenia obsahujúce MP3, JPEG alebo video súbory.



## • Poznámky k nahrávateľným médiám

V závislosti od kvality záznamu, fyzického stavu média, vlastností záznamového zariadenia a autorizačného softvéru nemusí byť možné v tomto prehrávači prehrávať niektoré nahrávateľné médiá.

**Disk sa tiež neprehrá, ak nebol správne uzatvorený.** Podrobnosti pozri v návode na použitie záznamového zariadenia. Pri niektorých DVD+RW/+R/+R DL diskoch nemusia fungovať niektoré funkcie prehrávania, aj keď sú tieto disky správne uzatvorené. V takomto prípade disk prehrávajte v štandardnom režime prehrávania.

## • Prehrávač, ktorý nedokáže prehrávať obraz obsahujúci signál ochrany pred kopírovaním

Záznam z DVD (režim VR) disku s ochranou CPRM\* sa nemusí prehrať, ak obsahuje signál ochrany pred kopírovaním. Zobrazí sa "Copyright Lock" (Blokované autorským právom).

\* CPRM (Content Protection for Recordable Media – ochrana obsahu pre nahrávateľné médiá) je technológia kódovania, ktorá chráni autorské práva záznamov.

## Poznámky k MP3, JPEG a video súborom

Prehrávač dokáže prehrávať nasledovné súbory:

- MP3 súbory s príponou “.mp3”<sup>\*1</sup>.
- JPEG súbory s príponou “.jpg”<sup>\*2</sup>.
- Obrazové súbory JPEG v súlade s formátom obrazových súborov DCF (Design rule for Camera File system).
- Video súbory DivX s príponou “.avi” alebo “.divx”.
- Video súbory MPEG-4 (Simple profile) s príponou “.mp4”<sup>\*3</sup>.
- DATA CD disky musia obsahovať záznam v súlade so štandardom ISO Level 9660 Level 1 alebo jeho rozšíreným formátom Joliet.
- DATA DVD disky musia obsahovať záznam v súlade so štandardom UDF (Universal Disk Format).

<sup>\*1</sup> Súbory vo formáte mp3PRO nie je možné prehrávať.

<sup>\*2</sup> Súbory s príponou “.jpe” alebo “.jpeg” je možné prehrať po zmene prípony na “.jpg”.

<sup>\*3</sup> Súbory s ochranou autorských práv (Digital Right Management) nie je možné prehrávať. Súbory vo formáte MPEG-4 AVC nie je možné prehrávať.



- Spustenie prehrávania pri zložitej štruktúre priečinkov môže určitý čas trvať. Albumy nečleňte do viac než dvoch vetiev.
- Prehrávač prehráva súbory v albume v poradí, v akom boli na médiu vytvorené.



- Prehrávač prehrá akýkoľvek súbor uvedený v tabuľke, aj keď bude formát súboru odlišný. Prehrávanie takýchto dát môže spôsobiť generovanie hluku, ktorý môže poškodiť reproduktory.
- Nemusi byť možné prehrať niektoré DATA disky vytvorené vo formáte Packet Write.
- Nemusi byť možné prehrať niektoré DATA disky vytvorené s viacerými sekciami (Multi session).
- Niektoré súbory JPEG nie je možné prehrávať.

- Prehrávač nedokáže zobrazíť JPEG súbor, ak je rozmer obrázka väčší než 3078 (šírka) x 2048 (výška) v štandardnom režime alebo väčší než 2000 (šírka) x 1200 (výška) pixlov pri progresívnom súbore JPEG. (Niektoré súbory JPEG v progresívnom formáte nie je možné zobrazíť, aj keď súbor zodpovedá uvedeným parametrom.)
- Prehrávač nemusí prehrať kombináciu dvoch alebo viacerých video súborov DivX/MPEG-4.
- Prehrávač nedokáže prehrávať súbory DivX/MPEG-4 s väčším rozmerom obrazu než 720 (šírka) x 576 (výška)/veľkosť 2 GB.
- Prehrávač nemusí prehrať niektoré video súbory DivX/MPEG-4, ktorých dĺžka presahuje 3 hodiny.
- Pri niektorých súboroch DivX/MPEG-4 nemusí byť možné bežné prehrávanie. Obraz môže byť nekvalitný, prehrávanie nemusí byť plynulé, zvuk môže vypadávať atď. Odporúčame vytvoríť súbor pri nižšom dátovom toku. Ak je zvuk stále nekvalitný, overte formát zvukovej stopy. (Pri video súboroch DivX odporúčame používať zvukovú stopu vo formáte MP3 a pri video súboroch MPEG-4 vo formáte AAC LC.) Tento prehrávač však nie je kompatibilný s formátom WMA (Windows Media Audio).
- Prehrávač nemusí prehrať video súbory s vysokým dátovým tokom z DATA CD disku plynulo. Odporúčame prehrávanie z DATA DVD diskov.
- Prehrávač sprístupní až 299 albumov. Okrem prvých 299 albumov prehrávač neprehrá žiadny ďalší album.
- Prehrávač dokáže rozpoznať celkovo až 648 súborov a albumov. Okrem prvých 648 súborov alebo albumov prehrávač neprehrá žiadny ďalší súbor ani album.
- V závislosti od podmienok zápisu na médiu môže byť maximálny rozpoznateľný počet súborov a albumov na disku nižší než 648.
- Prehrávač dokáže zobrazíť názov súboru alebo albumu s až 14 znakmi. Špeciálne znaky sa zobrazia ako “\*”.\*
- Prehrávač dokáže zobrazíť len názov práve prehrávaného albumu. Albumy uložené na vyššej úrovni sa zobrazujú ako “\.\”.
- Informácie o prehrávaní sa pri niektorých súboroch nemusia zobrazíť správne.

## Poznámky ku komerčným diskom

### Regionálny kód

Ide o systém používaný na ochranu autorských práv. Regionálny kód je vyznačený na obale DVD VIDEO disku podľa krajiny predaja. Prehrávač dokáže prehrávať DVD VIDEO disky označené regionálnym kódom "ALL" alebo "2".



### Operácie pri prehrávaní DVD a VIDEO CD diskov

Niektoré operácie prehrávania pri DVD a VIDEO CD diskoch môžu byť úmyselne zablokované výrobcom softvéru.

Vzhľadom na to, že tento prehrávač prehráva DVD a VIDEO CD disky podľa samotného obsahu disku vytvoreného výrobcom, niektoré funkcie prehrávania nemusia byť k dispozícii. Ďalšie informácie sa dozviete z pokynov uvedených pri DVD alebo VIDEO CD diskoch.

### Audio disk kódovaný technológiou pre ochranu autorských práv

Zariadenie je určené pre prehrávanie diskov kompatibilných so štandardom Compact Disc (CD). Niektoré hudobné vydavateľstvá distribuujú disky kódované technológiou pre ochranu autorských práv. Medzi takýmito diskmi môžu byť aj disky nekompatibilné so štandardom CD a nemusia sa dať prehrávať v tomto zariadení.

### Strana s audio záznamom pri duálnych diskoch (DualDisc)

DualDisc (duálny disk) je obojstranný disk, ktorý má DVD záznam nahraný na jednej strane a digitálny zvuk na druhej strane. Keďže strana s audio záznamom nie je v súlade so štandardom Compact Disc (CD), prehrávanie na tomto produkte nie je zaručené.

## Technické údaje

### Systém

**Laser:** Polovodičový laser

**Prenosový systém (norma):** PAL (NTSC)

### Výstupy

#### VIDEO (video výstup):

Minikonektor

Výstup 1,0 V<sub>š-š</sub>/75 Ohm

#### AUDIO (audio výstup)

Stereo minikonektor

Výstup 2,0 V<sub>rms</sub>/47 kOhm

Odporúčaná zaťažovacia impedancia viac než 47 kOhm

#### PHONES (slúchadlá) A/B:

Stereo minikonektor

#### USB:

USB konektor typu A

(pre pripojenie USB zariadení)

### LCD monitor

**Rozmer panela:** 7-palcový širokouhlý monitor (uhlopriečka)

**Riadiaca jednotka:** Aktívna matica TFT

**Rozlíšenie:** 480 × 234 (počet efektívnych pixelov: viac než 99,99 %)

### Všeobecne

#### Napájanie:

Jednosmerné napätie (DC) 9,5 V (AC adaptér/adaptér pre napájanie v automobile)

Jednosmerné napätie (DC) 7,4 V

(nabíjateľný akumulátor)

#### Príkon (prehrávanie DVD VIDEO diskov):

7 W (pri používaní so slúchadlami)

#### Rozmery (cca):

200 × 39,5 × 155 mm (šírka/výška/hĺbka)

vrátane prečnievajúcich častí

#### Hmotnosť (cca):

840 g

#### Prevádzková teplota:

5°C až 35°C

#### Prevádzková vlhkosť:

25% až 80%

#### AC adaptér:

Striedavé napätie (AC) 110 - 240 V,

50/60 Hz

#### Adaptér pre napájanie v automobile:

Jednosmerné napätie (DC) 12 V

### Dodávané príslušenstvo

Pozri str. 9.

Právo na zmeny vyhradené.

---

# Index

## Číslice

16:9 18

4:3 Letter Box 18

4:3 Pan Scan 18

## A

Angle Mark (Značka zorného uhla) 8, 19

Audio (Zvuk) 7, 20

Audio DRC 19

Audio Setup (Nastavenia zvuku) 19

## B

Batéria v DO 9

## C

CD 12, 27

Čas nabíjania a prehrávací čas 10

## D

DATA 15, 27

Disc Menu (Menu disku) 20

DivX (video súbor) 15, 28

DVD 12, 27

## G

General Setup (Hlavné nastavenia) 18

## J

JPEG 15, 28

## L

Language Setup (Nastavenia jazyka) 20

LCD Aspect (Pomer strán) 17

LCD Mode (Režim LCD) 17

## M

Médiá vhodné na prehrávanie 27

MP3 15, 28

MPEG-4 (video súbor) 15, 28

## O

OSD (OSD zobrazenia) 20

## P

Parental Control (Rodičovský zámok) 20

Prezentácia Slide Show 16

Password (Heslo) 20

PBC 13, 19

## R

Random Play

(Prehrávanie v náhodnom poradí) 13

Regionálny kód 29

Repeat Play (Opakované prehrávanie) 13

Resume Play (Obnovenie prehrávania) 13

Riešenie problémov 22

## S

Screen Saver (Šetrič obrazovky) 13, 19

Setup (Nastavenia) 18

Subtitle (Titulky) 8, 20

## T

TV Display (TV obrazovka) 18

## U

USB 16

## V

VIDEO CD 12, 27

Video súbor (DivX/MPEG-4) 15, 28

## Z

Zobrazenie informácií o prehrávaní 14



<http://www.sony.net/>

Sony Corporation Printed in Czech Republic (EU)

SK



**Likvidácia starých elektrických a elektronických zariadení (Platí v Európskej únii a ostatných európskych krajinách so zavedeným separovaným zberom)**

Tento symbol na výrobku alebo obale znamená, že s výrobkom nemôže byť nakladané ako s domovým odpadom. Miesto toho je potrebné ho doručiť do vyhradeného zberného miesta na recykláciu elektrozariadení. Tým, že zaistíte správne zneškodnenie, pomôžete zabrániť potencionálnemu negatívnemu vplyvu na životné prostredie a ľudské zdravie, ktoré by v opačnom prípade hrozilo pri nesprávnom nakladaní s týmto výrobkom. Recyklácia materiálov pomáha uchovávať prírodné zdroje. Pre získanie ďalších podrobných informácií o recyklácii tohoto výrobku kontaktujte prosím váš miestny alebo obecný úrad, miestnu službu pre zber domového odpadu alebo predajňu, kde ste výrobok zakúpili.