

SONY®

Digital fotoskrivare

DPP-FP55

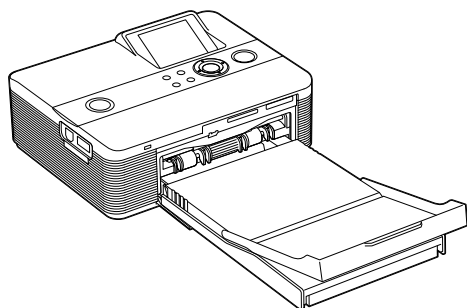

Bruksanvisning

Innan du börjar använda skrivaren, läs igenom bruksanvisningen noga och spara den därefter som referens.

**SUPER
COAT 2**

 **PictBridge**

Innan du sätter igång

Förberedelser

Grundläggande utskrifter

Göra olika utskrifter

Skriva ut via PictBridge-
kamera

Skriva ut från pc

Felsökning

Övrig information

VARNING!

Utsätt inte enheten för regn eller fukt eftersom detta kan leda till brand eller elstötar.

VIKTIGT

Sony påtar sig inget ansvar för något som helst misstag eller därav indirekt skada eller förlust av inspelat material som kan ha orsakats vid användning eller funktionsstörningar hos fotoskrivaren eller minneskortet.

Observera!

Electromagnetiska fält vid angivna frekvenser kan påverka bilden på denna digitala fotoskrivare.

Observera!

Skulle statisk elektricitet eller elektromagnetism avbryta pågående dataöverföring, starta om programmet eller koppla ur och därefter in kommunikationskabeln (USB etc.).

För kund i Europa

Denna produkt har testats och befunnits följa gränserna i EMC-föreskrifterna vid användning av en anslutningskabel som är kortare än tre meter.

Kassera gammal elektrisk eller elektronisk utrustning (tillämpligt i EU och övriga europeiska länder med separata insamlingsystem)

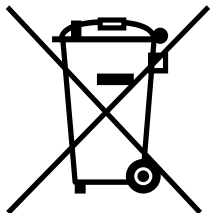

Den här symbolen, på produkten eller dess förpackning, anger att produkten inte får behandlas som hushållsavfall. Den ska lämnas in till lämplig insamlingsstation för återvinning av elektrisk och elektronisk utrustning. Genom att se till att produkten lämnas in för återvinning, bidrar du till att förhindra negativa effekter på miljön och på människors

hälsa, vilket skulle kunna bli följden av en olämplig avfallshandtering av produkten. Återvinning av material bidrar till att bevara naturresurser. Om du behöver mer information om återvinning av den här produkten kontaktar du ditt lokala miljökontor, en återvinningsstation eller affären där du köpte produkten.

Kopiering, redigering eller tryck av cd-skivor, tv-program, upphovsrättsskyddat material som t ex bilder eller skrifter, eller allt annat material utom sådant som du själv spelar in och skapar, får endast göras för privat och icke-kommersiellt bruk. Om du inte äger upphovsrätten eller har tillstånd från den som äger upphovsrätten till materialet som ska kopieras, kan överskridandet av dessa gränser bryta mot upphovsrättslagar och leda till skadeståndsansprak.

När du skriver ut foton med denna skrivare, var noga med att inte bryta mot bestämmelserna i lagen om upphovsrätt. Att utan tillstånd använda eller modifiera andras porträtt kan också bryta mot dessa bestämmelser.

Ibland kan det vid vissa produkt demonstrationer, uppträdanden eller utställningar vara förbjudet att fotografera.

Rekommendationer avseende säkerhetskopior

För att undvika ev. dataförlust orsakad av felaktigt handhavande eller problem med skrivaren, rekommenderar vi att du gör en säkerhetskopior av dina data.

Information

SÄLJAREN KAN INTE I NÅGOT FALL STÄLLAS ANSVARIG FÖR DIREKTA MINDRE ELLER MER BETYDANDE SKADOR AV NÅGOT SLAG, EJ HELLER FÖRLUSTER ELLER UTLÄGG ORSAKADE AV DEFEKT PRODUKT ELLER BRUKET AV NÅGON PRODUKT.

Om LCD-skärm

- Bilden som visas på skärmen är inte identisk vad gäller bildkvalitet och färg med den utskrivna bilden på grund av skillnader i fosfor metod eller profiler. Den visade bilden ska endast användas som referens.
- Tryck inte på LCD-skärmen. Den kan missfärgas och det kan orsaka fel.
- Om LCD-skärmen utsätts för direkt solljus under långa tidsperioder kan detta ge upphov till fel.
- LCD-skärmen har tillverkat med hjälp av högprecisionsteknik och mer än 99,99% av bildpunkterna är aktiva. Det kan emellertid finnas en del mycket små svarta fläckar och/eller ljusa fläckar (vita, röda, blå eller gröna) som hela tiden syns på LCD-skärmen. Dessa fläckar uppstår under tillverkningsprocessen och påverkar inte på något sätt den inspelade bilden.
- Om kameran användas i en kall miljö kan LCD-skärmen drabbas av eftersläpande bilder. Detta är normalt.

Om varumärken och upphovsrätt

- Cyber-shot är ett varumärke som tillhör Sony Corporation.
- "Memory Stick", "MEMORY STICK PRO", "Memory Stick Duo", "MEMORY STICK DUO", "MEMORY STICK PRO Duo", "MEMORY STICK PRO Duo" "MagicGate" "MAGICGATE" och är varumärken som tillhör Sony Corporation.
- VAIÖ är ett varumärke som tillhör Sony Corporation.
- Microsoft, Windows® and DirectX är registrerade varumärken som ägs av Microsoft Corporation i USA och andra länder.
- IBM och PC/AT är registrerade varumärken tillhörande International Business Machines Corporation.
- Intel, MMX och Pentium är varumärken eller registrerade varumärken som tillhör Intel Corporation.
- Rasterprocessen hos True Type-typsnitten är baserade på programvaran FreeType Team.
- Den här programvaran är delvis baserad på fristående JPEG Groups utvecklingsarbete.
- Libtiff
Copyright © 1988-1997 Sam Leffler
Copyright © 1991-1997 Silicon Graphics, Inc.
Tillåtelse att använda, kopiera, ändra, distribuera och sälja denna programvara och dess dokumentering för alla syften beviljas härmed utan kostnad.
- Zlib
© 1995- 2002 Jean-loup Gailly och Mark Adler
- Alla övriga företagsnamn och produkt namn nämnda här kan vara varumärken eller registrerade varumärken och tillhör respektive företag. "TM" och "®" har inte skrivits ut i samtliga fall i denna bruksanvisning.

För användare att beakta

Program © 2006 Sony Corporation
Documentation ©2006 Sony Corporation

Alla rättigheter förbehållna. Denna bruksanvisning eller den programvara som finns beskriven här får inte, i sin helhet eller delvis, reproduceras, översättas eller förändras till någon som helst maskinläsbar form utan föregående skriftligt godkännande från Sony Corporation.

UNDER INGA OMSTÄNDIGHETER SKALL SONY CORPORATION STÄLLAS TILL ANSVAR FÖR NÅGON OFÖRUTSEDD ELLER INDIREKT SKADA, VARE SIG DEN GRUNDAS PÅ KRÄNKNING, KONTAKT MED, ELLER I ÖVRIGT UPPKOMMER I SAMBAND MED DENNA BRUKSANVISNING, PROGRAMVARA ELLER ÖVRIG INFORMATION SOM INNEFATTAS HÄRI ELLER GENOM ANVÄNDNING AV DENSAMMA.

Genom att bryta sigillet på cd-rom-förpackningens kuvert, accepterar du villkoren och bestämmelserna i detta avtal. Om du inte accepterar dessa villkor och bestämmelser, var vänlig och returnera omedelbart kuvertet öppnat tillsammans med resten av förpackningen till den återförsäljare som tillhandahöll den.

Sony Corporation förbehåller sig rätten att göra ändringar i denna bruksanvisning eller i den information som finns här, utan föregående meddelande.

Den programvara som beskrivs här kan också komma att regleras av villkoren i ett separat licensavtal för användare.

Inga designdata, som exempelvis provbilder som medföljer denna programvara, får ändras eller kopieras med undantag för personligt bruk. Icke-auktoriserad reproduktion av detta program är förbjuden enligt gällande lag om copyright.

Observera att otillåten kopiering eller modifiering av andras porträtt eller upphovsrättsskyddade arbeten kan utgöra intrång i copyrightinnehavarens rättigheter.

Innehållsförteckning

Innan du sätter igång

Så kan du använda fotoskrivaren	
6Skrivaren olika delar	8

Förberedelser

1 Kontrollera innehållet i förpackningen	10
2 Förbereda utskriftssatsen	11
Format på utskriftspapper	11
Olika utskriftssatser	11
3 Sätta i färgkassetten	12
4 Sätta i utskriftspapper	13
5 Ansluta strömkällan	16
Sätta i ett minneskort	17
Sätta i ett Memory Stick	17
Sätta i ett SD-kort	18
Ansluta en kamera eller annan extern enhet	18

Grundläggande utskrifter

Skriva ut markerade bilder	20
Skriva ut en bild	20
Skriva ut flera bilder	22
Använda LCD-skärmen	24
En förhandsgranskad bild	24
Bildlista	25

Göra olika utskrifter

Redigera en bild	26
Öppna EDIT-menyn	26
Förstora och förminska en bildstorlek	27
Flytta en bild	27
Rotera en bild	27
Justera en bild	28
Lägga till ett specialfilter på en bild	28
Reducera röda ögon	29
Skriva ut och spara en bild	30

Göra bildkartor och en kalender

(Creative Print)	31
Öppna Creative Print-menyn	31
Göra bildkartor	32
Göra en kalender	34

Göra enkla utskrifter

(Index/DPOF/ALL)	35
------------------------	----

Visa bildspel	37
---------------------	----

Söka en bild	38
--------------------	----

Radera bilder	39
Radera valda bilder	40
Formatera ett Memory Stick	40

Ändra utskriftsinställningarna

(Set Up)	41
----------------	----

Ändra skrivarens inställningar

(Option)	44
----------------	----

Skriva ut via PictBridge-kamera

Skriva ut bilder från en digitalkamera ..	46
---	----

Skriva ut från pc

Installera programvaran	47
Systemkrav	47
Installera skrivardrivrutinen	48
Installera Picture Motion Browser	51

Skriva ut fotografier från Picture Motion

Browser	53
Skriva ut från annan programvara	60

Felsökning

Vid problem	62
Om felmeddelande visas	77
Om papperet fastnar	80
Rengöra skrivaren inuti	80

Övrig information

Säkerhetsföreskrifter	82
Om Memory Stick	83
Om Memory Stick	83
Om SD-kort	86
Tekniska specifikationer	87
Utskriftsomfång	89
Ordlista	90
Index	91

Så kan du använda skrivaren

Du kan skriva ut från ett minneskort eller en extern enhet

➔ sidorna 20 till 25

Memory Stick (Memory Stick Duo) eller SD-kort

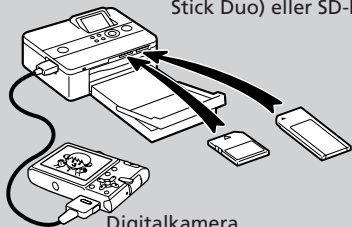

Digitalkamera eller annan extern enhet

Du kan skriva ut med hjälp av fotoskrivarens LCD-skärm

➔ sidan 46

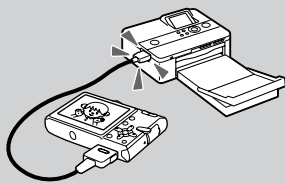

Du kan skriva ut via en pc

➔ sidan 47 till 61



Du kan skriva ut med hjälp av fotoskrivarens LCD-skärm

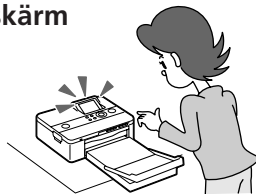

Du kan markera och skriva ut en bild
➔ sidan 20



Grundläggande en-bilds utskrift

Du kan göra en mängd olika utskrifter ➔ sidorna 26 till 36



Förstorade/förminskade/flyttade/roterade bildutskrifter
(➔ sidan 27)



Enkla utskrifter (Index/DPOF/All)
(➔ sidan 35)



Skriva ut bildkartor
(➔ sidan 32)



Utskrift av kalender
(➔ sidan 34)

Du kan visa ett bildspel.
➔ sidan 37

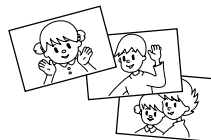

Du kan söka efter eller radera en bild.
➔ sidan 39

Du kan ändra inställningar för utskrift och skrivare.
➔ sidan 41, 44

Praktiska utskriftsfunktioner

- Med en användarvänlig, 2,0 typ TFT-färgskärm med flytande kristaller kan du lätt förhandsgranska, redigera, bearbeta, spara och skriva ut en bild. Dessutom navigeras du genom funktionerna med hjälp av vägledande meddelanden.
- En höghastighetsprocessor förkortar avsevärt tiden som erfordras för att visa och skriva ut en bild.
- Ett pappersfacket med plats för 20 ark gör att du kan skriva ut upp till 20 ark åt gången. (→ sidan 14)

Mångsidiga utskrifter

- Du kan välja utskrifter med eller utan ram (→ sidan 42)
- Du kan visa bilderna från ett minneskort eller en extern enhet i ett bildspel. (→ sidan 37)
- Medföljande program gör att du lätt kan skriva ut en bild från en pc. (→ sidan 47) 
- >Du kan lätt skriva ut en bild från en PictBridge-kompatibel digitalkamera. (→ sidan 46)
- Du kan lätt skriva ut en bild från kameran eller en extern lagringsenhet*. (→ sidan 18)
(*Funktionen för alla masslagringsenheter garanteras inte.)

Överlägsna högkvalitativa bildfunktioner som ger fotorealistiska utskrifter

- Professionellt hög-presterande utskriftssystem återger fotorealistiska utskrifter.
- Super Coat 2 ger lång hållbarhet för utskrifter och motverkar fukt och fingeravtryck.
- Auto Fine Print 3 analyserar bilden och korrigerar den till optimal kvalitet. (→ page 42)
- Exif 2.21-funktionen (Exif  Print) använder information om inspelningsförhållanden i en bildfil från en Exif 2.21-kompatibel digitalkamera för att justera och skriva ut den med förbättrad kvalitet. (→ page 42)
- Reducering av röda-ögon, ljusstyrka, nyans och övriga korrigeringar eller justeringar ger utskrifter med hög kvalitet. (→ sidan 29)

Skrivarens olika delar

Se sidorna som hänvisas till inom parentes för mer information.

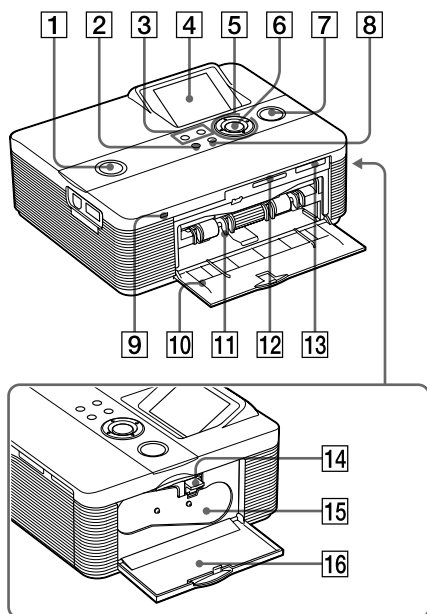

Skrivarens frontpanel

- 1 (på/standby)-omkopplare/-indikator (sidorna 16, 20)
- 2 MENU-knapp
- 3 (zooma ut)/ (zooma in)-knappar (sidan 24)
- 4 LCD-skärm (sidan 24)
- 5 Riktningssknappar (///)
- 6 ENTER -knapp
- 7 PRINT-knapp/-indikator (sidan 21)
- 8 CANCEL-knapp
- 9 Kontrollampa (sidorna 17, 18)
- 10 Paper tray compartment door (page 15)
- 11 Dörren till pappersfacket (sidan 15)
- 12 SD-kortplats (sidan 18)
- 13 MEMORY STICK PRO STD/DUO-plats (sidan 17)

Skrivarens högra sidopanel

- 14 Utmatningsknapp för färgkassetten (sidan 12)
- 15 Färgkassetten (sidan 12, 13)
- 16 Dörren till facket för färgkassetten (sidan 12, 13)

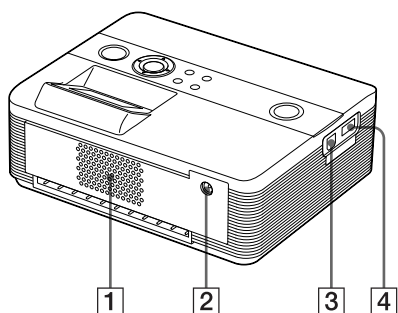

Skrivarens bakpanel

- 1 Ventilationshål
- 2 DC IN 24V-uttag (sidan 16)
Anslut den medföljande nätadaptern till denna kontakt.

Skrivarens vänstra sidopanel

- 3 ⚡ USB-kontakt (sidan 49)
Om du använder skrivaren i PC-läge ansluter du en dator till denna kontakt.
- 4 PictBridge-kontakt (sidan 19, 46)

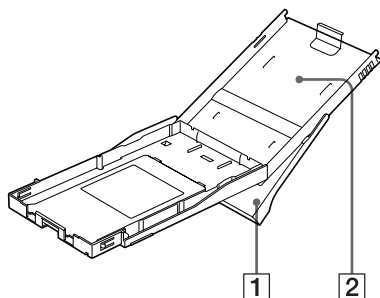

Pappersfack

- 1 Pappersutmatningsfack (sidan 13, 14)
- 2 Lock till pappersfack (sidan 13, 14)

1 Kontrollera innehållet i förpackningen

Kontrollera att följande tillbehör medföljer din fotoskrivare.

Pappersmagasin (1)

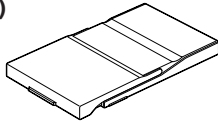

Nätadapter (AC-S2425) (1)

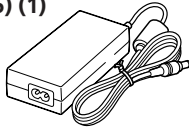

Nätsladd * (1)

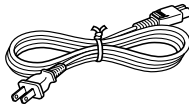

* Nätsladden som visas är endast för 120 V. Kontaktens form och specifikationer för nätsladden skiljer sig beroende på i vilket område du köper skrivaren.

Rengöringskassett (1)

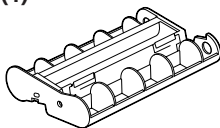

Cd-rom (1)

- Sony DPP-FP55 Printer Driver Software för Windows® XP Professional/Windows® XP Home Edition/Windows® 2000 Professional/Windows® Millennium Edition
- Picture Motion Browser Ver.1.1

- Provsats för färgutskrift (1)
- Bruksanvisning (detta häfte, 1)
- Snabbguide (1)
- Garanti (1)*
- Sonys licensavtal för slutanvändare (1)

* I vissa områden gäller inte garantin.

2 Förbereda utskriftssatsen

För att skriva ut en bild behöver du en utskriftssats avsedd för fotoskrivaren. Provsats för färgutskriftser innehåller 10 ark i vykortformat och en färgkassett för 10 utskrifter.



Storlek på fotopapper

Storleken på utskriftspapper i vykortformat är som följande:

- Vykortsformat (4 x 6 tum)
(101,6 x 152,4 mm)
(maximal utskriftsstorlek utan ram)

Extra utskriftssatser

Du kan använda följande utskriftssatser för fotoskrivaren:

Utskriftssats i vykortformat SVM-F40P

- 40 ark med 4 x 6 tums utskriftspapper (20-arks sats x 2)
- Färgkassett för 40 utskrifter

SVM-F80P

- 80 ark med 4 x 6 tums utskriftspapper (20-arks sats x 4)
- 2 färgkassetter för 40 utskrifter var

SVM-F120P

- 120 ark med 4 x 6 tums utskriftspapper (20-arks sats x 6)
- 3 färgkassetter för 40 utskrifter var

Tänk på:

Alla modeller finns inte tillgängliga i alla länder.

Om användning av utskriftssatser

- Använd alltid utskriftssatser avsedda för denna fotoskrivare. Om du använder andra typer av utskriftssatser går det eventuellt inte att skriva ut eller så kan fel uppstå.
- Sidan utan tryck är utskriftsytan. Dålig utskriftskvalitet kan uppstå om utskriftsytan är förorenad av damm eller fingeravtryck. Var försiktig och undvik att vidröra utskriftsytan.
- Böj inte pappret eller riv av det från perforeringen innan utskrift.
- Skriv inte ut på använda utskriftspapper och försök inte spola tillbaka bandet i färgkassetten. Om du gör detta kan det skada skrivaren.
- Försök inte plocka isär färgkassetten.
- Dra inte ut färgbandet från färgkassetten.

Om lagring av utskriftssatser (för kvalitetsutskrifter)

- När du ska spara förpackningar med utskriftssatser som bara är delvis förbrukade under en längre tid, spara dem då i ursprungsförpackningen eller liknande.
- Undvik att placera utskriftssatserna på platser där de utsätts för höga temperaturer, hög luftfuktighet, damm eller direkt solljus.
- Använd utskriftssatser inom två år efter att de tillverkats.

Om lagring av utskrifter

Fäst inte tejp på utskrifter eller använd radergummi av plast på dem. Undvik även att lämna utskrifter under bordsskydd av plast.

3 Sätta i färgkassetten

- 1 Dra och öppna locket till facket för färgkassetten.

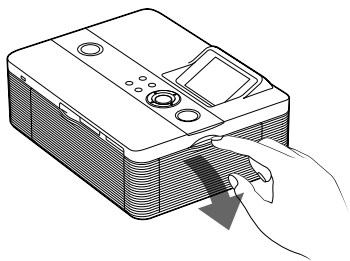

- 2 För in färgkassetten i pilens riktning tills den klickar på plats.

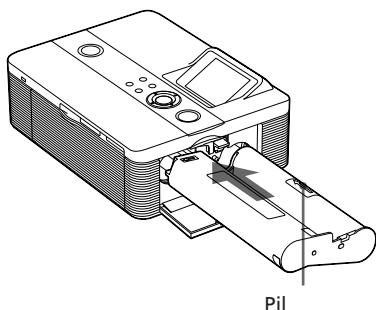

- 3 Stäng locket till färgkassettfacket.

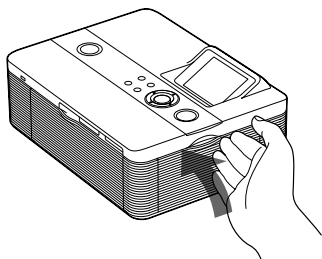

Ta ur färgkassetten

När färgkassetten tar slut visas felmeddelandet för färgkassetten på LCD-skärmen.

Öppna locket till färgkassettfacket, tryck på utmatningsspaken och avlägsna den förbrukade färgkassetten.

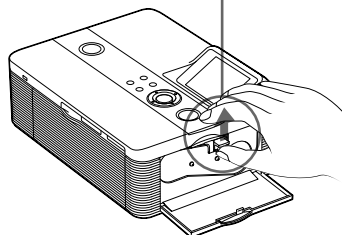
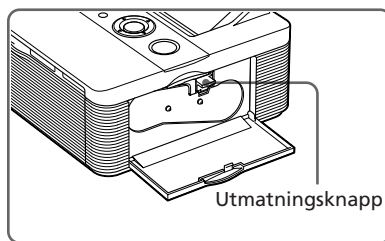

Observera!

- Använd färgkassetten som finns i samma låda som utskriftspappret.
- Vidrör inte färgbandet och placera inte färgkassetten där den utsätts för damm. Fingeravtryck eller damm på färgbandet kan ge sämre utskrifter.

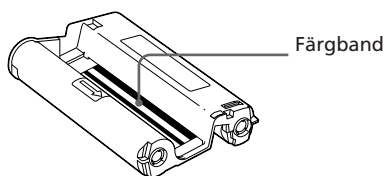

- För aldrig in handen i kassettfacket. Termohuvudet uppnår höga temperaturer, speciellt om du gör flera utskrifter i en följd.

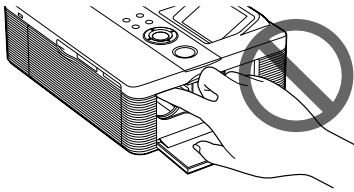

- Spola inte tillbaka färgbandet för återanvändning av färgkassetten. Gamla färgkassetter ger ett sämre resultat och kan även orsaka allvarliga fel.
- Om färgkassetten inte fäster ordentligt (klickljud), ta ur den och försök igen. Om färgbandet är för löst spänt, spänn bandet genom att rulla bandet i pilens riktning.

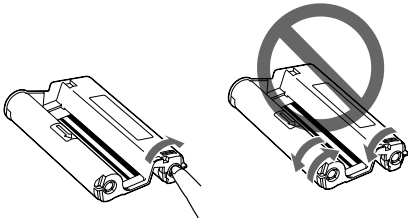

- Ta inte ur färgkassetten medan utskrift pågår.

Om förvaring av färgkassett

- Undvik att placera färgkassetten på platser där den utsätts för höga temperaturer, hög luftfuktighet, damm eller direkt solljus.
- Delvis använd färgkassett ska lagras i sin ursprungliga förpackning.

4 Sätt i utskriftspapper

- 1 Öppna utmatningsfacket.

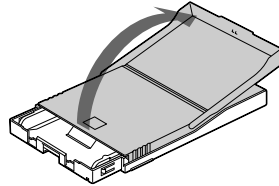

- 2 För locket till pappersfacket i motsatt riktning mot pappersmatningen (1) och lyft därefter locket (2).

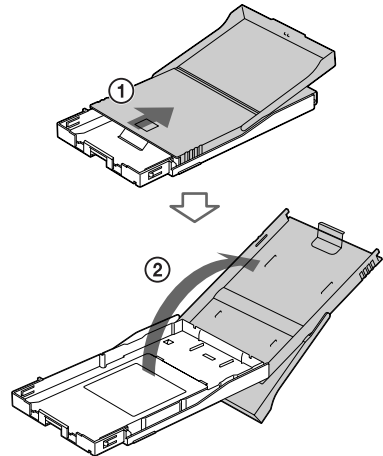

- 3** Placera utskriftspappret i facket. Du kan lägga in upp till 20 ark utskriftspapper. Bläddra igenom ("lufta") utskriftspappret. Sätt därefter i utskriftspappret med utskriftssidan (sidan utan tryck) uppåt. För in skyddsarket tillsammans med papper.

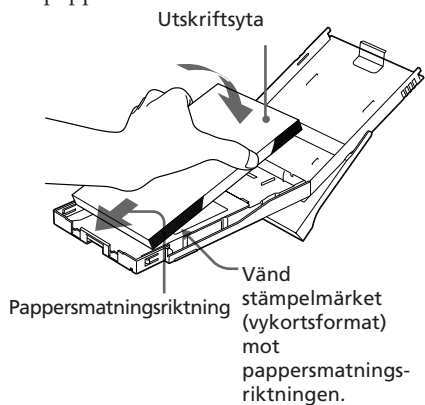

Rikta in stämpelmärket i pappersmatningsriktningen för att ställa in utskriftspappret i vykortsformat.

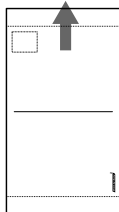

Tänk på:

Vidrör inte utskriftsytan. Fingeravtryck på utskriftsytan ger ett sämre utskriftsresultat.

- 4** Ta bort skyddsarket.

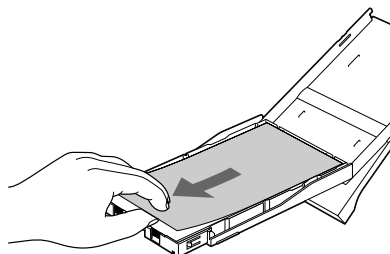

- 5** Stäng pappersfackets lock (①) och för in locket mot pappersmatningen (②). Låt utmatningsfacket vara öppet.

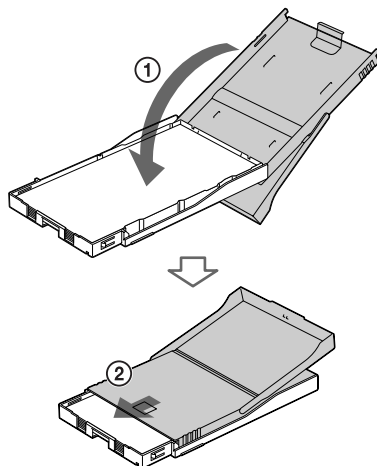

6 Dra och öppna locket för pappersfack på fotoskrivaren.

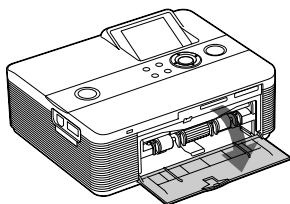

7 För in pappersfacket i fotoskrivaren.

För pappersfacket rakt in tills det kommer till slutet.

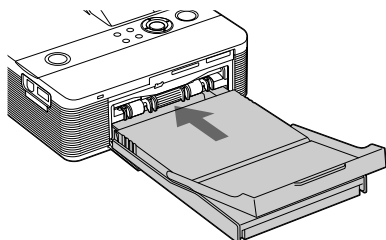

Tänk på:

Kontrollera att pappersfacket inte har förts in i vinkel. Om det har det kommer inte skrivaren att skriva ut på rätt sätt.

Om utskriftspappret tar slut under utskrift felmeddelandet för papper visas på fotoskrivarens LCD-skärm. Ta bort pappersfacket och lägg i utskriftspapper.

Observera!

- Du kan inte ta ur pappersfacket under pågående utskrift.
- Kontrollera följande före utskrift, så undviker du pappersstopp eller andra skrivefel:
 - Skriv inte på utskriftspappret. Använd en oljebaserad bläckpenna för att skriva på pappret efter utskrift. Det går inte att skriva på utskriftspappret med en bläckstråleskrivare etc.
 - Fäst inga dekaler eller märken på utskriftspappret.
 - Pappret får inte vikas eller böjas.
 - Totala antalet utskriftspapper överstiger inte 20 ark.
 - Skriv inte ut på använt utskriftspapper. Du får inte en bättre bild genom att skriva ut den två gånger på samma papper.
 - Utskriftspappret får endast användas till den här skrivaren.
 - Använd inte utskriftspapper som har matats ut utan tryck.

Om förvaring av utskriftspapper

- Förvara inte pappret med utskriftssidorna mot varandra eller så att det kommer i kontakt med gummi- eller plastprodukter, inklusive vinylklorid eller mjukgöringsmedel under en längre tid; detta kan leda till färgändringar och sämre utskriftsresultat.
- Förvara inte utskriftspappret i miljöer som utsätts för höga temperaturer, hög luftfuktighet, damm eller direkt solljus.
- Delvis använt utskriftspapper bör förvaras i originalförpackningen.

5 Ansluta strömkällan

- 1 Sätt i den ena kontakten från nätsladden i nätadaptern.
- 2 Anslut den andra kontakten på nätsladden till ett vägguttag i närheten.
- 3 Anslut sedan kontakten från nätadaptern till fotoskrivarens DC IN 24V-uttag.
⏻ (on/standby)-indikatorn tänds och lyser röd.

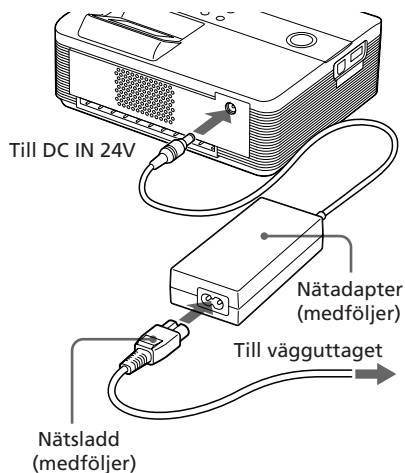

Observera!

- Anslut nätadaptern till ett lättåtkomligt vägguttag i närheten. Om problem uppstår vid användning av adaptern stänger du omedelbart av strömmen genom att koppla ur nätadaptern från vägguttaget.
- När du är klar med nätadaptern kopplar du bort den från fotoskrivarens DC IN 24V-uttag.
- Skrivaren strömmatas från strömkällan så länge som den är ansluten, även om skrivaren i sig är avstängd.
- Utskriftspappret matas ut på baksidan några gånger under utskrift. Blockera inte utmatningen på baksidan med nätadaptern eller nätsladden.
- Använd endast den nätadapter som levereras med fotoskrivaren. Använd inte andra nätadapterar då detta kan orsaka fel.
- Om nätadapterns sladd lossnar eller skadas, använd den inte längre eftersom det kan orsaka fara.
- Undvik kontakt mellan växelströmsadapters likströmskontakt och metallföremål, eftersom det kan orsaka kortslutning och skada.
- Använd inte nätadaptern i trånga utrymmen, till exempel ett mellan skrivaren och väggen.

Sätta i ett minneskort

För att skriva ut en bild från ett Memory Stick (eller Memory Stick Duo) eller SD-kort, sätter du i kortet i rätt kortplats.

Om flera minneskort sätts i har det kort som först sätts i prioritet. När du startar skrivaren när flera kort sitter i, detekterar skrivaren korten i ordningen Memory Stick (eller Memory Stick Duo) och SD-kort.

Information om vilka minneskort som kan användas med skrivaren finns på sidorna 83 till och med 86.

Använda minneskort

- Använd inte för mycket kraft när du för in ett minneskort i eller tar ut det ur kortplatsen. Om du gör det kan minneskortet eller fotoskrivaren skadas.
- Ta inte ur minneskortet så länge kontrolllampan blinkar; minneskortet och skrivaren kan gå sönder.
- För att undvika dataförlust säkerhetskopierar du innehållet på minneskortet. Vi kan inte kompensera för några skador eller dataförluster.
- Kontrollera minneskortet och för in det åt rätt håll. Om kortet placeras åt fel håll kan både kortet och kortfacket gå sönder.
- Kontrollera vilken typ av minneskort du har och för in det i rätt kortplats. Om du sätter i ett minneskort på fel kortplats kan minneskortet skadas eller så kan du inte ta bort kortet från kortplatsen.
- Om du tar bort ett minneskort, kontrollera att du håller det med händerna så att det inte skjuts ut och träffar ögonen eftersom detta kan orsaka skador.

Sätta i ett Memory Stick

För in ett Memory Stick eller Memory Stick Duo i MEMORY STICK PRO STD/ DUO-platsen tills du hör att det klickar på plats.

Eftersom den här skrivaren är utrustad med en Memory Stick/Memory Stick Duo-plats krävs inte någon Memory Stick Duo-adaptar.

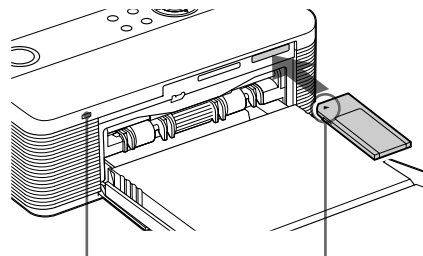

Kontrollampa blinkar medan skrivaren läser minneskortet.

För in kortet med ◀-markeringen i övre vänstra hörnet.

Mata ut ett Memory Stick

Tryck lätt in Memory Stick i kortplatsen. Efter att det hoppar ut avlägsnar du det långsamt.

Sätta i ett SD-kort

För in SD-kortet i SD-kortplatsen tills det kommer på plats.

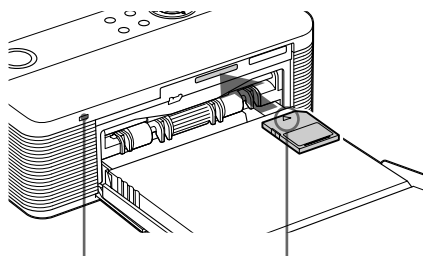

Kontrolllampan blinkar medan skrivaren läser minneskortet.

För in det i ←
märkets riktning.

Du kan använda följande media i skrivarens SD-kortplats:

- SD-minneskort
- MiniSD-kort (du måste använda en miniSD-kortadapter)
- MMC-standardminneskort
- RS-MMC-kort (du måste använda en MMC-adapter)

Mata ut ett SD-kort

Tryck lätt in SD-kortet på kortplatsen. Ta långsamt bort det efter att det hoppat ut.

Observera!

- Om du tar bort ett SD-kort, kontrollera att du håller det med händerna så att det inte skjuts ut och träffar ögonen eftersom detta kan orsaka skador.
- Använd miniSD-kortadaptern om du använder ett miniSD-kort. Om du för in ett miniSD-kort utan adapter i kortplatsen på skrivaren går det eventuellt inte ta bort det.

Ansluta en kamera eller annan extern enhet

För att skriva ut en bild från en kamera eller annan extern enhet ansluter du den till fotoskrivaren. Du kan ansluta en extern enhet som stödjer lagringssystem. Information om hur du ansluter en PictBridge-kompatibel digitalkamera finns på sidan 46.

Tänk på:

Om ett minneskort sätt in i skrivaren, kan inte skrivaren läsa signalerna från en extern enhet som är ansluten till skrivarens PictBridge-kontakt. Ta bort minneskortet om det finns ett isatt.

- 1** Ställ in digitalkameran eller annan extern enhet så den är klar för utskrift med skrivaren som stödjer masslagringssystem. Inställningarna och funktionerna som krävs innan du ansluter skiljer sig beroende på vilken extern enhet du använder. För mer information se den externa enhetens bruksanvisning. (Om du till exempel använder Sony Cyber-shot digitalkamera ställer du in läget "Normal" eller "Mass Storage" (Masslagring) för "USB Connect".)
- 2** Anslut en kamera eller extern enhet till skrivarens PictBridge-kontakt. Använd den medföljande USB-kabeln med digitalkameran eller annan extern enhet.

Till PPictBridge-kontakt
(USB TYP A)

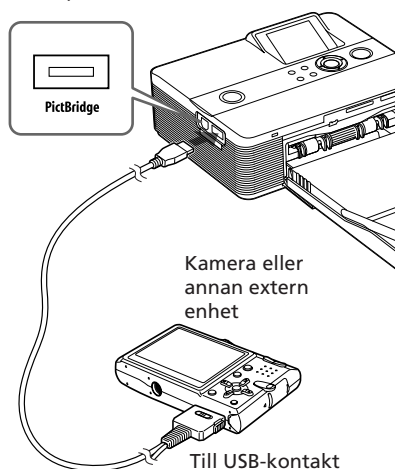

Observera!

- Vilken typ av USB-kontakt du kan använda varierar beroende på typ av digitalkamera. Använd en USB-kabel med A-TYPE-kontakt till skrivaren och lämplig kontaktmodell för kameran.
- Vi kan inte garantera anslutning till alla typer av masslagringsenheter.
- Om du använder en USB-kabel som finns att köpa i handeln ska du använda en som är kortare än 3 m.
- Stäng aldrig av strömmen för skrivaren eller en extern enhet och ta aldrig bort USB-kabeln medan kontrollampan för den externa enheten blinkar. Informationen på den externa enheten kan skadas. Vi tar inget ansvar för skadestånd som kan uppstå på grund av förlust av eller skadad information.

Skriva ut markerade bilder

I detta avsnitt beskrivs hur du visar bilder från ett minneskort eller en extern enhet på skrivarens LCD-skärm och hur du skriver ut de valda bilderna.



Standardutskrift utan ram

Innan du sätter igång

Du behöver utföra förberedelserna 1 till 5 (sidan 10 till 16) samt följande:

- "Sätta i ett minneskort" (sidan 17) eller "Ansluta till en kamera eller annan extern enhet" (sidan 18)

Tänk på:



Utskriftspappret matas ut på baksidan några gånger medan utskrift pågår. Kontrollera att du har tillräckligt med utrymme bakom skrivaren när du skriver ut.

Välja en insignal med skrivaren

Skrivaren har inte en omkopplare för val av ingång. Om du ansluter ett minneskort eller en extern enhet till skrivaren, visas bilder från det anslutna mediet automatiskt. Om flera minneskort eller externa enheter ansluts, har det medium som först anslöts prioritet. Om du startar skrivaren när flera medier sitter i eller är anslutna, detekterar skrivaren korten i ordningen Memory Stick (eller Memory Stick Duo), SD-kort, en extern enhet ansluten till PictBridge-kontakten och en dator ansluten till USB-kontakten.

Innan du startar kontrollerar du att du satt i eller anslutit ett medium som innehåller de bilder som du vill skriva ut. Namnet för det medium vars bilder visas, visas i det övre vänstra hörnet på LCD-skärmen.

Skriva ut en bild

- 1 Tryck på  (på/standby) tryck för att starta skrivaren.  (på/standby)-indikatorn på skrivaren tänds och lyser gulgrön.

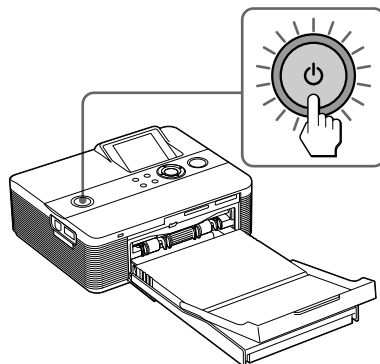

En bild på minneskortet eller den externa enheten visas på LCD-skärmen.



- 2** Tryck flera gånger på $\triangleleft/\triangleright/\triangle/\nabla$ tills bilden som du vill skriva ut visas.

Bilderna visas i bildlistan.

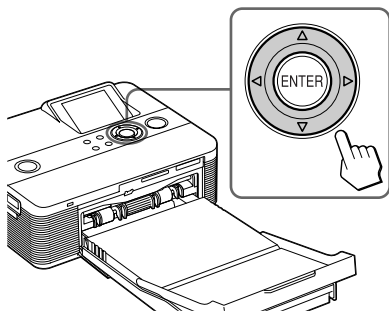

Skriva ut flera kopior

- 1 Tryck på ENTER-knappen för att visa utskriftsantal.
- 2 Tryck på \triangle/∇ för att öka eller minska utskriftsantalet.
- 3 Tryck på ENTER för att bekräfta antalet.

Välja bild i bildlistan

Tryck på \otimes (zoom out). (zooma ut). Förhandsgranskning av en bild ändras till att visa bildlista.

Tryck på $\triangleleft/\triangleright/\triangle/\nabla$ för att flytta den röda ramen (markör) till den bild som du vill skriva ut.

- 3** Tryck på PRINT.

Utskriften av den valda bilden börjar. Under utskrift blinkar PRINT-indikatorn och utskriftsprocessen visas på LCD-skärmen.

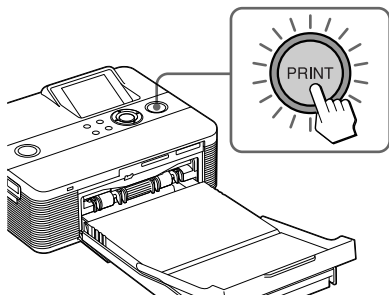

Tips

När skrivaren är klar för utskrift lyser PRINT-indikatorn blågrön. (Om så inte är fallet kontrollerar du att utskriftspappret och färgkassetten är rätt isatta.)

- 4** När skrivaren är klar för utskrift lyser PRINT-indikatorn blågrön. (Om så inte är fallet kontrollerar du att utskriftspappret och färgkassetten är rätt isatta.)

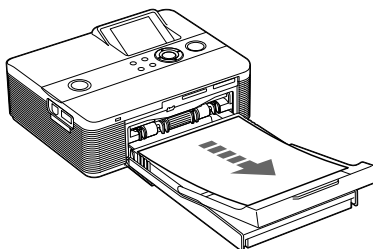

Om att skriva ut

- Ta inte bort eller anslut ett minneskort eller en extern enhet medan kontrollampen blinkar eller en kontrollampa visas på LCD-skärmen.
- Stäng aldrig av eller flytta skrivaren under utskrift, färgkassetten eller papperet kan fastna. Om du stänger av strömmen låter du pappersfacket sitta kvar och startar sedan skrivaren. Om utskriftspappret är kvar i skrivaren tar du bort det och fortsatt skriva ut från steg 1.
- Utskriftspappret kan matas ut från pappersutmaningen på baksidan några gånger under utskrift. Rör inte och dra inte i pappret som matas ut. Vänta tills utskriftspappret har matats ut i sin helhet efter att utskriften är klar.
- Kontrollera att du har tillräckligt med utrymme bakom skrivaren när du skriver ut.

Skriva ut flera bilder

I det här avsnittet visar vi hur du väljer flera bilder, anger utskriftsantal för respektive bild samt skriver ut alla på en gång.

- 1 Tryck på **⏻** (på/standby)-omkopplaren för att slå på skrivaren.

⏻ (på/standby)-indikatorn på skrivaren tänds och lyser gulgrön. En bild på minneskortet eller den externa enheten visas på LCD-skärmen.

- 2 Tryck på **Ⓜ** (zooma ut) för att visa bildlistan.

Förhandsgranskning av en bild ändras till att visa bildlista. Den röda ramen visar markörens läge.

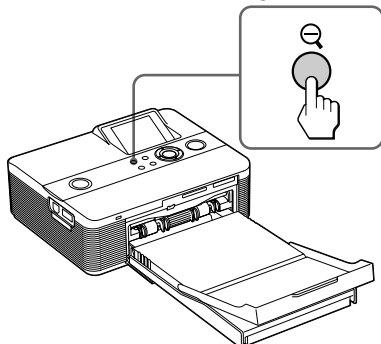

Röd ram (markör)



Visa en annan sida

- För att visa nästa sida, flyttar du den röda ramen till bildlistans nedre rad och tryck på **▽**.
- För att visa föregående sida, flyttar du den röda ramen till bildlistans övre rad och trycker på **△**.

För att åter visa förhandsgranskning av en bild

Flytta den röda ramen till önskad bild och tryck på **Ⓜ** (zooma in).

- 3 Tryck på **◀/▶/△/▽** för att flytta den röda ramen till den bild du vill skriva ut och tryck på **ENTER**.

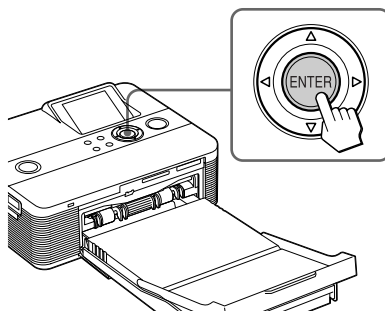

Indikeringen för utskriftsantal visar "1".

Indikator för utskriftsantal



- 4** Tryck på Δ/∇ för att ställa in önskat utskriftsantal.
- För att stegvis öka utskriftsantalet, trycker du flera gånger på Δ .
 - För att stegvis minska utskriftsantalet, trycker du kort flera gånger på ∇ .
 - För att omedelbart återställa utskriftsantalet till noll trycker du på ∇ i mer än två sekunder.
- Du kan välja att skriva ut upp till 20 kopior av en bild.
- För att visa en annan bild trycker du på $\triangleleft/\triangleright$.
 - För att avbryta valet trycker du på CANCEL.

- 5** Upprepa steg 3 och 4 för att välja andra bilder och ställ in utskriftsantalet för var och en av dem.
- De valda bilderna visas med en röd ram.

Återkalla ditt val

- 1** Tryck på $\triangleleft/\triangleright/\Delta/\nabla$ för att flytta den röda ramen till bilden som du vill avbryta i bildlistan och tryck på ENTER.
- 2** Tryck flera gånger på ∇ tills utskriftsantalet är "0". Val av bild avbryts.

- 6** Tryck på PRINT.
- De valda bilderna skrivs ut. Under utskrift blinkar PRINT-indikatorn och utskriftsprocessen visas på LCD-skärmen.

Avbryta utskrift

Tryck på CANCEL. När du skriver ut flera kopior, avbryts utskriften efter den som skrivs ut för tillfället.

- 7** Efter att utskriften är klar och utskriftspappret automatiskt matas ut, avlägsnar du pappret från pappersfacket.



Tips

Även om färgkassetten återstående volym är mindre än utskriftsantalet kan du fortsätta med utskriften. Om färgkassetten tar slut mitt i utskriften och ett meddelande visas, följer du de anvisningarna som visas för att byta ut färgkassetten (sidan 12).



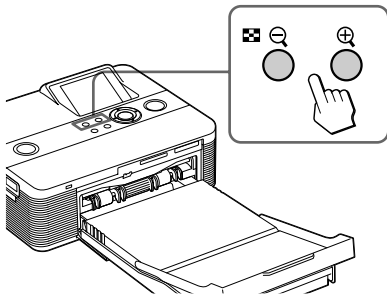

Använda LCD-skärmen

Du kan växla en förhandsgranskad bild och visning av bildlista för att visa och markera en bild innan du skriver ut den.



- Tryck flera gånger på  (zooma ut). En bild minskas till ursprunglig skala och visningen ändras från att visa en förhandsgranskad bild till att visa bildlistan.
- Tryck flera gånger på  (zooma in). Visningen ändras från bildlistan till en förhandsgranskning av bild. Sedan förstoras bilden upp till 5 gånger den ursprungliga skalan.

Visa eller välj en annan bild

Tryck på ///. Den visade bilden växlas i förhandsgranskning av en bild. Den röda ramen (visar vald bild) flyttas i bildlistan.

An image preview

Valt medium
(minneskort eller
extern enhet)*

Typ av färgkassett
(P: Vykort/C:
rengöringskassett)

Indikatorer för
tillhörande fil/
DPOF/
skrivskydd**

Antal valda
bilder/Totala
antalet bilder



Bildnummer
(mapp- filnummer)

Sparat datum (år/
månad/dag)

Visa bildinformation när "Image data display" (Visa bildinformation) i Optionsmenyn är inställd på "ON" (PÅ).

Tips om funktioner

Rullningslist som visar läget för bilden bland det totala antalet bilder.

* Ingångsindikeringar

Symbolen för det anslutna mediumet visas:



: Memory Stick eller Memory Stick Duo





: SD-kort



: Extern enhet

****Indikatorer för tillhörande fil/DPOF/skrivskydd**

- Tillhörande fil-indikator: 
Bilden har, förutom den bild som visas, även en tillhörande fil som till exempel en filmfil eller en e-postbildfil i miniatyr.
- DPOF-indikator: 
Bilden har DPOF-markerats med en digitalkamera.
- Skrivskyddsindikator: 
Bilden har skrivskyddats med en digitalkamera.

Bildlista

Röd ram (markör)



Tips om funktioner

Rullningslist som visar läget för bilden bland det totala antalet bilder.

Redigera en bild

Visa EDIT-menyn

Du kan visa Edit-menyn och redigera eller lägga till en effekt på en bild.

Knappar som kan användas i EDIT-menyn

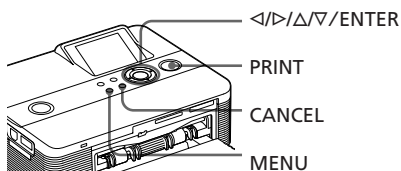

1 Visa bilden som du vill redigera. Visa bilden i fönstret för förhandsgranskning eller flytta den röda ramen till önskad bild i bildlistan.

2 Tryck på MENU på skrivaren. Menyraden visas.



Stänga menyen

Tryck på MENU igen. Föregående fönster visas.

3 Tryck på </> för att välja  (redigera) och tryck därefter på ENTER. EDIT-menyn visas.



Alternativ Effekt

 Förstorar eller förminskar storleken för en bild genom att trycka på knapparna på skrivaren.

 Flytta en bild.

 Roterar en bild.

 Justerar bildkvaliteten för en bild.

 Lägger till ett filter på en bild

 Reducerar röda ögon

 Ångrar redigeringen som du just gjorde och återställer bilden till hur den var före redigeringen.



 Spara den redigerade bilden.

 Lämna Edit-menyn.

Tips

Du kan trycka på MENU medan du redigerar en bild och ställa in en del av alternativen i SET UP-menyn.

Förstora och förminska en bildstorlek

- 1 Visa Edit-menyn (sidan 26).
- 2 Tryck på  (zooma in) för att förstora en bild eller  (zooma ut) för att minska storleken på den. Varje gång du trycker på knappen blir bilden större eller mindre:

: upp till 200 %





: upp till 60 %



Tänk på:

Bildkvaliteten på en förstoraad bild kan försämrans beroende på dess storlek.

Flytta en bild

- 1 Visa Edit-menyn (sidan 26).
- 2 Tryck på  (position) och tryck sedan på ENTER. / / /  visas till höger/vänster eller ovanför/under bilden och du kan flytta bilden.

- 3 Flytta bilden med / / / . Bilden flyttas till angiven plats.





- 4 Tryck på ENTER. Bilden monteras på angiven plats.

Tips

Tryck på PRINT för att skriva ut den förhandsgranskade bilden (sidan 30).

Rotera en bild

- 1 Visa Edit-menyn (sidan 26).
- 2 Tryck på  för att välja  (rotera) och tryck sedan på ENTER. ROTATE-menyn öppnas.

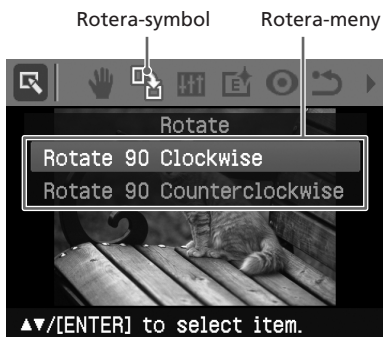

3 Tryck på Δ/∇ för att välja i vilken riktning du ska rotera bilden och tryck sedan på ENTER.

- Roterar 90° medurs (Rotate 90° Clockwise): Varje gång du trycker på ENTER vrids bilden 90° medurs.
- Roterar 90° moturs (Rotate 90° Counterclockwise): Varje gång du trycker på ENTER vrids bilden 90° moturs.

Tips

Tryck på PRINT för att skriva ut den förhandsgranskade bilden (sidan 30).

Justera en bild

1 Visa Edit-menyn (sidan 26).

2 Tryck på $\triangleleft/\triangleright$ för att välja  (justera) och tryck sedan på ENTER.

ADJUST-menyn öppnas.



3 Tryck på Δ/∇ för att välja önskat justeringsverktyg och tryck på ENTER.
Justeringslistor visas.

Om du väljer "Brightness" (Ljusstyrka)

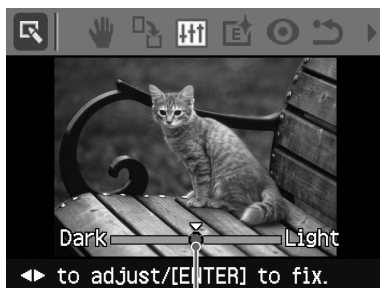

Justeringslist

4 Justera nivån genom att flytta skjutreglaget till önskat läge.

- Brightness: Tryck på \triangleright för att göra bilden ljusare eller på \triangleleft för att göra den mörkare.
- Tint: Tryck på \triangleright för att tona bilden blå eller \triangleleft för att tona den röd.
- Saturation: Tryck på \triangleright för att göra färgerna mörkare eller på \triangleleft för att göra färgerna ljusare.
- Sharpness: Tryck på \triangleright för att göra konturerna skarpare eller på \triangleleft för att återställa dem.

5 Tryck på ENTER.
Justeringen verkställs.

Tips

Tryck på PRINT för att skriva ut den förhandsgranskade bilden (sidan 30).

Lägga till ett specialfilter på en bild

1 Visa Edit-menyn (sidan 26).

2 Tryck på $\triangleleft/\triangleright$ för att välja  (filter) och tryck sedan på ENTER.

FILTER-menyn öppnas.



3 Tryck på Δ/∇ för att välja det filter som du vill lägga till bilden.

- Sepia: Gör att bilden liknar ett gammalt fotografi med bleka färger.
- Monochrome: Bilden visas monokrom (svart och vit).
- Paint: Får bilden att se ut som om den är målad.
- Fisköga (Fish-eye): Bilden ser ut som om den är fotograferad med ett fiskögeobjektiv.
- No Filter: Inget filter används på bilden (standardinställning).

4 Tryck på ENTER. Filtret aktiveras.

Tips

Tryck på PRINT för att skriva ut den förhandsgranskade bilden (sidan 30).

Reducera röda ögon

Du kan åtgärda eventuell röda-ögon-effekt som ibland uppstår när du fotograferar med blix.

Tänk på:

Om du gör ytterligare redigering, till exempel förstörar, förminskar bildstorleken, roterar eller flyttar en bild, efter att du använd reducering av röda ögon, kommer reduceringen av röda ögon eventuellt inte att verkställas. Utför reducering av röda ögon efter att du gjort dessa redigeringar.

1 Visa Edit-menyn (sidan 26).

2 Tryck på $\triangleleft/\triangleright$ för att välja  (reducering av röda ögon) och tryck sedan på ENTER.

I bilden visas nu en justeringsram, med vilken du anger var i bilden de röda ögonen finns.



3 Ställ in justeringsramens placering och storlek.



Du utför reduktionen för höger och vänster öga separat.

Flytta justeringsramen



- ① Tryck på $\triangleleft/\triangleright$ för att välja  (position) och tryck på ENTER.

- ② Flytta ramen med ◀/▶/△/▽.
Ramen flyttas i önskad riktning.
- ③ Tryck på ENTER.
Ramen fixeras i aktuell position.

Ändra storleken på justeringsramen

Tryck på ◀/▶ för att välja  (förstora) eller  (förminska) och tryck på ENTER.

Varje gång du trycker på ENTER blir ramen större eller mindre.

Du kan även förstora eller förminska storleken genom att trycka på  (zooma in) eller  (zooma ut) på skrivaren.

Tips

Gör justeringsramen två till sju gånger större än ögats storlek.

- 4 Tryck på ◀/▶ för att välja  och tryck på ENTER.
Justeringsrutan förstoras.

- 5 Tryck på ENTER.
Justeringen verkställs.
Menyn för korrigerig av röda ögon visas.
För att korrigera röda ögon för andra ögon, upprepar du stegen 3 till 5.

Återställa dina justeringar

Tryck på CANCEL i steg 5 istället för ENTER. Korrigeringen av röda ögon avbryts och fönstret för steg 2 visas.

Tips

Tryck på PRINT för att skriva ut den förhandsgranskade bilden (sidan 30).

Skriva ut och spara en bild.

Skriva ut en bild

- 1 Tryck på PRINT.
En dialogruta visas där du anger utskriftsantal.
- 2 Tryck på △/▽ för att öka eller minska utskriftsantalet.
 - För att stegvis öka utskriftsantalet, trycker du flera gånger på △.
 - För att stegvis minska utskriftsantalet, trycker du kort flera gånger på ▽.
 - För att återställa utskriftsantalet till noll, trycker du på ▽ i mer än två sekunder.
- 3 Tryck på PRINT för att börja skriva ut.
Den förhandsgranskade bilden skrivs ut.

Spara en bild

Om du väljer  (spara) i Edit- eller Creative Print-menyn, visas dialogrutan där du väljer destination för den bild du vill spara. Du kan spara bilden under ett nytt bildnummer.

Tips

Den bild du använde skrivs då inte över.

- 1 Välj vart du vill spara en bild.
Tryck på △/▽ för att välja medium (Memory Stick, eller SD-kort) och tryck på ENTER.



Nu visas dialogrutan där du anger datumet. Datumet kan sparas ihop med bilden.

2 Mata in datum.

Tryck på Δ/∇ för att välja nummer och tryck på $\triangleleft/\triangleright$ för att välja dag, månad eller år. Tryck sedan på ENTER.

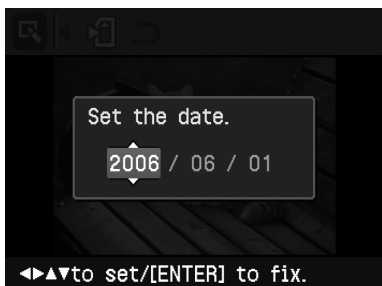

Den redigerade bilden eller Creative Print-bilden sparas som en ny bild. Dialogrutan där du anger nya bildnummer (mappnummer-filnummer) visas.

Till exempel, om "100-0001" visas, är "100" mappnumret och "0001" filnumret.

3 Tryck på ENTER.

Tänk på:

Stäng inte av strömmen och ta inte bort minneskort från skrivaren medan du sparar bilden. Minneskortet kan skadas.

Göra bildkort och en kalender

(Creative Print)

Öppna CREATIVE PRINT-menyn

Du kan visa Creative Print-menyn och skriva ut en kalender eller bildkort med bilderna på ett minneskort eller en extern enhet.

Knappar som kan användas i Creative Print

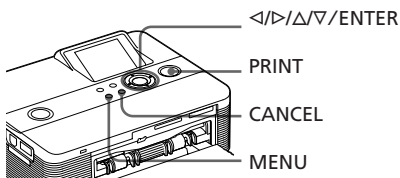

- 1 Tryck på MENU.
Menyraden visas.

Creative Print-menyns symbol Menyrad



Stänga menyn

Tryck på MENU. Föregående fönster visas.

- 2** Tryck på </> för att välja  (Creative Print) och tryck sedan på ENTER. CREATIVE PRINT-menyn öppnas.

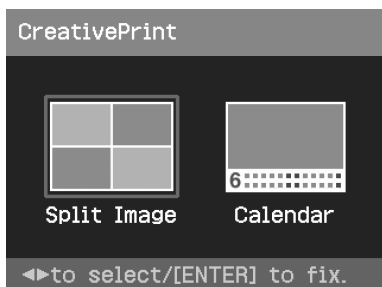

Ängra och göra om förfarandet halvvägs

Tryck på CANCEL. Fönstret för föregående steg visas. Beroende på steget kan du inte upphäva förfarandet.

Tips

Du kan trycka på MENU medan du gör en utskrift med Creative Print och ställa in en del av alternativen i SET UP-menyn.

Spara Creative Print (sidan 30)

- Välj  i fönstret för att spara en bild.

Lämna Creative Print-menyn

- Tryck på MENU mitt under användningen och välj "Creative Print Complete" (Slutför Creative Print).
- Visa den förhandsgranskade bilden och tryck sedan på </>/Δ/▽ för att välja  och tryck på ENTER.

Dialogrutan för att spara en bild visas eventuellt (sidan 30).

Skriva ut bildkartor

Du kan skriva ut dina bilder som 2-, 4-, 9-, 13- eller 16-delade bildkartor.



- 1** Visa Creative Print-menyn (sidan 31).
- 2** Tryck på </> för att välja "Split Image" och tryck på ENTER. Mallarna för bildkartor visas.

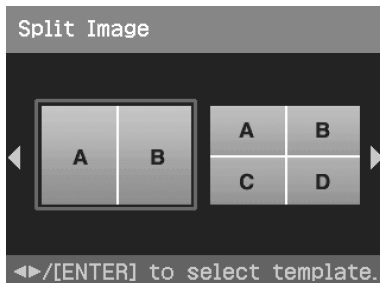

- 3** Tryck på </> för att välja önskad mall och tryck sedan på ENTER. Vald mall förhandsgranskas.

Bildområde

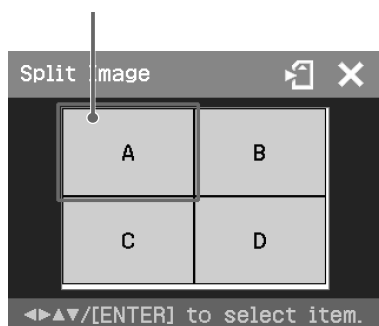

Tips

Du väljer ut och justerar respektive område i valfri ordning.

- 4** Tryck på </>/Δ/▽ för att välja önskat bildområde och tryck på ENTER.

Fönstret där du väljer en bild visas.



- 5** Tryck på </>/Δ/▽ för att välja önskad bild och tryck sedan på ENTER.

Du får nu upp ett fönster där du justerar bildens position.

Justeringsverktyg



- 6** Justera storleken och positionen för den valda bilden.

Tryck på </> för att välja önskat justeringsalternativ och tryck sedan på ENTER.

Alternativ	Åtgärd
⊕/⊖	Förstörar eller förminskar storleken för en bild genom att trycka på knapparna på skrivaren.
✋	Flytta justeringsramen med </>/Δ/▽ och tryck sedan på ENTER.
🔄	Varje gång du trycker på ENTER vrids bilden 90° medurs.

- 7** Tryck på </>/Δ/▽ för att välja **OK** och tryck på ENTER.

Den valda bilden läggs till på bildområdet. Om du väljer en mall med flera bilder, upprepar du steg 3 till 7 för att välja en bild för varje område.

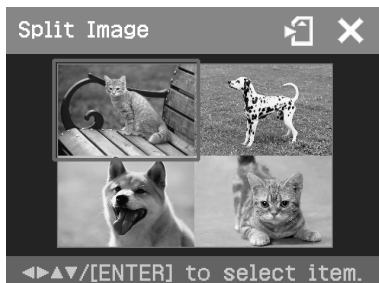

Tips

Tryck på PRINT för att skriva ut den förhandsgranskade bilden (sidan 30).

Göra en kalender

Du kan göra en kalender med dina favoritbilder.



- 1 Visa Creative Print-menyn (sidan 31).
- 2 Tryck på </> för att välja "Calendar" och tryck på ENTER. Fönstret som används för att välja kalendermall visas.

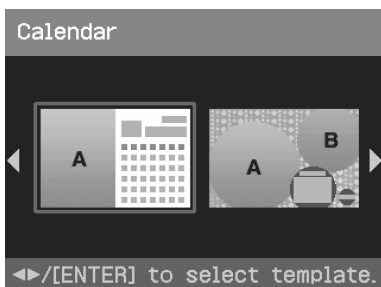

- 3 Tryck på </> för att välja önskad mall och tryck sedan på ENTER. Vald mall förhandsgranskas.

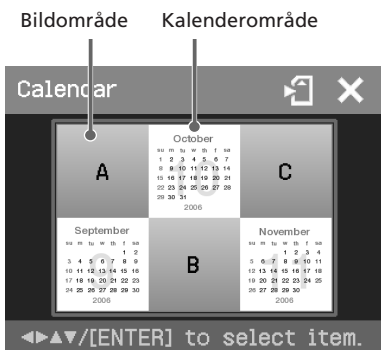

Tips

Du väljer ut och justerar bild- eller kalenderområde i valfri ordning.

4 Välj en bild.

När du väljer en mall med flera bilder, upprepa nedanstående för att välja bilder för respektive bildruta.

- ① Tryck på </>/Δ/∇ för att välja ett bildområde och tryck sedan på ENTER.

Bildlistan visas (sidan 32).

- ② Tryck på </>/Δ/∇ för att välja önskad bild och tryck sedan på ENTER.

Fönstret som används för justering av bildstorlek och position visas. Mer information om inställning finns i steg 6 på sidan 33.

- ③ Tryck på </> för att välja **OK** och tryck sedan på ENTER.

Bilden väljs ut och monteras på angiven plats.

5 Ställ in kalendern.

- ① Tryck på </>/Δ/∇ för att välja kalenderområde och tryck på ENTER för att visa fönstret för inställning av kalender.

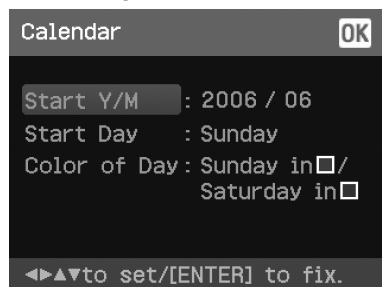

- ② Tryck på Δ/∇ för att välja följande alternativ och tryck sedan på </> för att välja en inställning.

Alternativ Åtgärder

Start Y/M

Ställ in den första månaden och året då kalendern börjar. Tryck på </> för att välja månad eller år och tryck på Δ/∇ för att ställa in numret. Tryck på ENTER.

Start Day

Ställ in veckodagen (placerad längst till vänster i kalendern). Tryck på Δ/∇ för att välja "Sunday" (söndag) eller "Monday" (måndag). Tryck sedan på ENTER.

Color of Day

Ställ in den färg som ska visas för söndag och lördag i kalendern. Tryck på ▷ och sedan på Δ/∇ för att välja önskad färg för söndag och lördag. Tryck sedan på ENTER.

- ③ Tryck på </>/Δ/∇ för att välja **OK** och tryck sedan på ENTER. Kalendern syns nu på angiven plats.



Tips

Tryck på PRINT för att skriva ut den förhandsgranskade bilden (sidan 30).

Använda Easy Printing (Index/DPOF/All)

Med Easy Printing-menyn kan du skriva ut flera bilder från ett minneskort eller en extern enhet.

Skrivaren har följande tre enkla utskriftsmetoder:

• Indexutskrifter

Du kan skriva ut en lista (index) med alla bilder på ett minneskort eller extern enhet, vilket gör det möjligt att på ett enkelt sätt kontrollera innehållet på det valda mediumet.

Antalet delade rutor på ett ark beräknas automatiskt. Bilder skrivs ut med sina motsvarande bildnummer (mappnummer-filnummer)

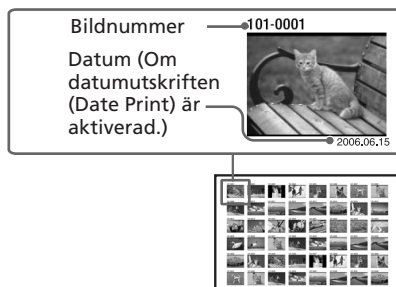

• DPOF, förinställd bildutskrift

DPOF-bilder (Digital Print Order Format) presenteras med en utskriftsmarkering () i bildlistan. Alla dessa bilder kan skrivas ut på en gång. Bilderna skrivs ut med angivet antal kopior, i den ordning de ligger i listan.

• Utskrift av alla bilder

Du kan samtidigt skriva ut alla bilder på ett minneskort eller en extern enhet.

Observera!

- Mer information om hur du DPOF-markerar bilder finns i bruksanvisningen till din digitalkamera.
- Vissa typer av digitala kameror stöder inte DPOF-funktionen och ibland stöder inte skrivaren vissa av digitalkamerans funktioner.

- 1 Tryck på MENU på skrivaren. Menyraden visas.

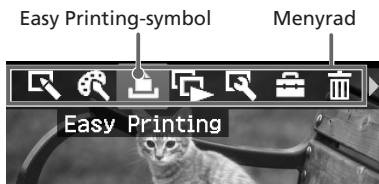

Stänga meny

Tryck på MENU igen. Föregående fönster visas.

- 2 Tryck $\triangleleft/\triangleright$ för att välja  (Easy Printing) och tryck sedan på ENTER. Easy Printing-menyn visas.



- 3 Tryck på \triangle/∇ för att välja "Index Print" (Indexutskrift), "DPOF Print" (DPOF-utskrift) eller "Print All" (Skriv ut alla) och tryck sedan på ENTER. Dialogrutan för bekräftelse visas.

Tänk på:

Om det inte finns några förinställda DPOF-bilder när du väljer "DPOF Print" (Skriv ut DPOF) visas ett felmeddelande.

- 4 Tryck på $\triangleleft/\triangleright$ för att välja "Yes" (Ja) för att börja skriva ut eller "No" (Nej) för att avbryta utskrift och tryck sedan på ENTER.

Om du väljer "Yes" (Ja) startar utskriften. Under utskrift blinkar PRINT-indikatorn och utskriftsprocessen visas.

Avbryta utskrift

Tryck på CANCEL. När du skriver ut flera kopior, avbryts utskriften efter den som skrivs ut för tillfället.

- 5 Efter att utskriften är klar och utskriftspappret automatiskt matas ut, avlägsnar du pappret från pappersfacket.

Tips

- Även om färgkassetten återstående volym är mindre än utskriftsantalet kan du fortsätta med utskriften. Om färgkassetten tar slut mitt i utskriften och ett meddelande visas, följer du de anvisningarna som visas för att byta ut färgkassetten (sidan 12).
- Om "Date Print" (Datumutskrift) i inställningsmenyn är inställd på "On" (På), skrivs datumet då bilden togs eller sparades ut (sidan 43).

Visa bildspel

Du kan visa ett bildspel med bilderna som sparats på ett minneskort eller på en extern enhet. Du kan också skriva ut en visad bild manuellt.

Knappar som används i det här avsnittet

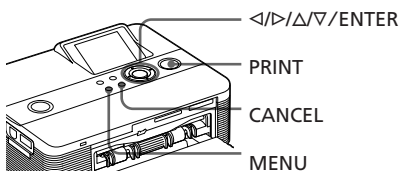

- 1 Tryck på MENU. Menyraden visas.

Menyrad SLIDESHOW-menyens ikon



- 2 Tryck på </> för att välja (bildspel) och tryck sedan på ENTER. SLIDESHOW-menyen öppnas.

Slideshow-meny



- 3 Tryck på Δ/∇ för att välja "Switch" (Växla) och tryck sedan på ENTER.

Fönstret där du anger hur bilder växlas visas.

- 4 Tryck på Δ/∇ för att välja "Automatic" (Automatiskt) för att automatiskt växla bilder eller "Manual" (Manuell) för att växla dem manuellt. Tryck sedan på ENTER.

- 5 Tryck på Δ/∇ för att välja "Execute" (Verkställ) och tryck på ENTER.

- När "Automatic" (Automatiskt) är valt: Bilderna på minneskortet eller den externa enheten visas automatiskt en efter en.

- Om du väljer "MANUAL" (Manuell):

Bilden med markören i bildlistan visas. För att växla bilder, tryck på </>/Δ/∇. Bilden till vänster, höger, över eller under den aktuella bilden i bildlistan visas.

Avbryta bildspelet

Tryck på CANCEL.

Skriva ut den bild som visas

När du spelar upp bildspelet manuellt kan du skriva ut en visad bild genom att trycka på PRINT.

Observera!

- Beroende på bilden kan det ta tid innan den visas.
- Du kan inte visa bilder som inte representeras av en miniatyrbild, eftersom dessa antagligen är skadade el dyl.

Söka en bild

Med sökmenyn kan du söka på ett minneskort eller en extern enhet efter en bild med hjälp av bildnummer eller datum.

Knappar som används i det här avsnittet

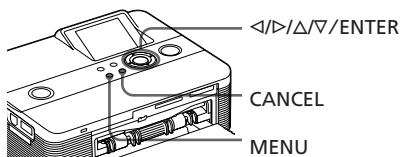

- 1 Tryck på MENU. Menyraden visas.

Image Search-menyens symbol

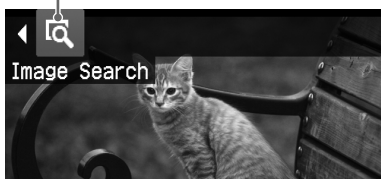

Stänga menyen

Tryck på MENU. Föregående fönster visas.

- 2 Tryck på </> för att välja (Image Search) och tryck därefter på ENTER.

IMAGE SEARCH-menyen öppnas.

Image Search-meny



- 3 Tryck på Δ/∇ för att välja sökknappen och tryck på ENTER. Du får upp en dialogruta där du matar in dina sökkriterier.

- 4 Tryck på </> för att välja ett alternativ och tryck på Δ/∇ för att ange nummer.

- Om du väljer "By File No." (Med filnummer):

Ange start- och slutnummer för filerna (mapp- och filnummer) som du vill söka i:



Tips

Om du vill söka en viss fil, mata in samma filnummer i båda rutorna.

- Om du väljer "By Date" (Med datum):

Ange start- och slutdatum för filerna som du vill söka i:

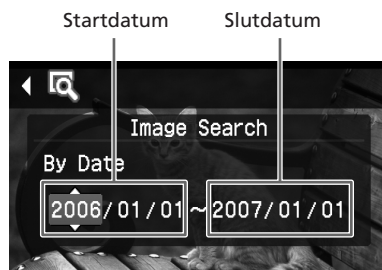

Tips

Om du vill söka filer från ett visst datum, mata in samma datum i båda rutorna.

- Om du väljer **“By Folder NO.”** (Med mappnummer): Ange mappnummer för bilderna som du vill söka efter:

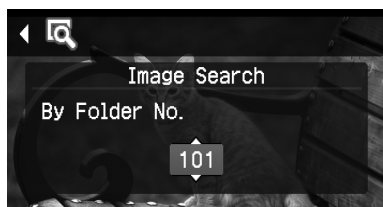

5 Tryck på ENTER.

Sökningen startar. När sökningen är klar visas ditt sökresultat.

Om inga bilder har hittats

Texten **“No images were found”** (Inga bilder hittades) visas på skärmen.

6 Tryck på ENTER.

Bildlistan visas.

- Om du valde **“By File No.”** och **“By Date”**, visas **“01”** på de bilder som hittades för att ange deras utskriftsantal. Du kan enkelt kontrollera bilderna som du valde på bildlistan.
- Om du valde **“By Folder No.”**, visas den första bilden i den valda mappen.

Skriva ut en sökt bild

Tryck på $\triangleleft/\triangleright/\triangle/\nabla$ för att välja den bild som du vill skriva ut and tryck sedan på ENTER. Tryck på \triangle/∇ för att ställa in utskriftsantalet och tryck sedan på ENTER igen.

Om du vill skriva ut flera bilder, upprepar du dessa procedurer.

Tryck på PRINT för att börja skriva ut. Antalet angivna kopior för den valda bilden skrivs ut.

Radera bilder

Du kan radera valda bilder eller formatera Memory Stick.

Knappar som används i det här avsnittet

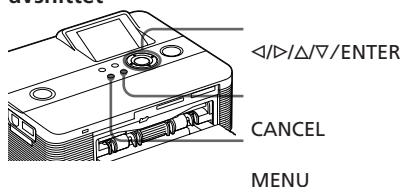

Observera!

- Stäng inte av skrivaren och ta inte bort minneskortet under borttagning eller formatering. Skrivaren, minneskortet eller den externa enheten kan skadas. Eller bilden kan skadas.
- En bild som har raderats kan inte återställas. Innan du tar bort en bild bör du kontrollera att det är rätt bild.
- När du formaterar ett Memory Stick raderas alla filer inklusive bildfilerna.
- Det går inte att radera en bild på en extern enhet.
- Det går inte att formatera andra minneskort än Memory Stick.

Radera valda bilder

Du kan välja och ta bort bilder på ett minneskort.

1 Tryck på MENU.

Menyraden visas.

Menyrad DELETE/FORMAT-menyens ikon

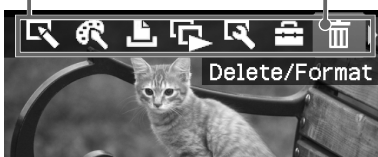

För att lämna menyläget trycker du på MENU. Föregående fönster visas.

2 Tryck på </> för att välja (Delete/Format) och tryck sedan på ENTER.

Delete/Format-menyn visas.

Delete/Format-meny

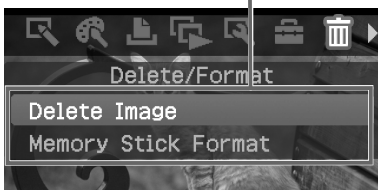

3 Tryck på Δ/∇ för att välja "Delete Image" (Ta bort bild) och tryck på ENTER.

Bildlistan visas.

Ikonen Papperskorg.



4 Tryck på </>/ Δ/∇ för att flytta symbolen för papperskorg till bilden som du vill ta bort och tryck på ENTER.

En dialogruta för bekräftelse visas.

5 Tryck på </> för att välja "OK" och tryck på ENTER.

Den valda bilden tas bort. För att ta bort andra bilder upprepar du stegen 4 till 5.

Tips

För att lämna Delete/Format-menyn trycker du på MENU eller CANCEL.

Observera!

- Om du raderar en bild med indikator för Tillhörande fil () raderas även den tillhörande film- eller e-postfilen.
- Du kan inte radera en skyddad bild som har skyddsindikatorn ()

Formatera ett Memory Stick

Ditt "Memory Stick" kan formateras.

1 Tryck på MENU.

Menyraden visas.

2 Tryck på </> för att välja (Delete/Format) och tryck sedan på ENTER.

Delete/Format-menyn visas.

3 Tryck på Δ/∇ för att välja "Memory Stick Format" (Formatera Memory Stick) och tryck på ENTER.

Dialogrutan för bekräftelse visas.

4 Tryck på </> för att välja "OK" och tryck på ENTER.

Ditt "Memory Stick" formateras.

Tänk på:

När du formaterar ett "Memory Stick" raderas alla bilderna på kortet.

Ändra utskriftsinställningarna (Set Up)

I Set Up-menyn kan du ändra olika utskriftsinställningar som finns på sidan 42 och 43.

Knappar som används i det här avsnittet

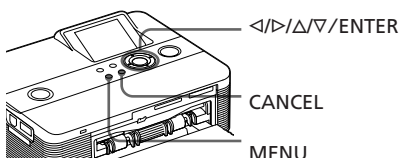

- 1 Tryck på MENU. Menyraden visas.

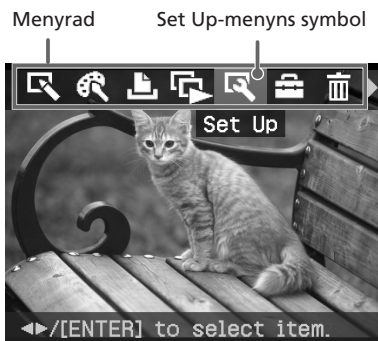

För att lämna menyläget trycker du på MENU. Föregående fönster visas.

- 2 Tryck på </> för att välja  (Set Up) och tryck sedan på ENTER. SET UP-menyn visas.



Tänk på:

De inställningar som inte kan ändras visas med grå text och kan inte markeras.

- 3 Tryck på Δ/∇ för att välja önskat inställningsalternativ och tryck på ENTER.

Inställningsfönstret för det valda alternativet visas (nästa sida).

- 4 Tryck på Δ/∇ för att välja önskad inställning och tryck på ENTER. Inställningen är klar.

Tips

För att lämna Set Up-menyn trycker du på MENU.

Alternativ	Inställningar	Innehåll
Auto Fine Print 3	Photo*/ Vivid	<ul style="list-style-type: none"> • Photo (Foto): En bild justeras automatiskt och naturliga och vackra bilder skrivs ut. (Rekommenderas) • Vivid (Levande): En bild justeras automatiskt så att bilder skrivs ut med högre skärpa, vilket gör bilderna mer levande än i fotografiskt läge. <p>Observera!</p> <ul style="list-style-type: none"> • Bildens data korrigeras inte. • När du skriver i PC-läge har inställningen för Auto Fine Print 3 med skrivardrivrutinen prioritet över inställningen här. I PictBridge-läge verkställs denna inställning.
	OFF (Av)	Bilden skrivs ut utan korrigeringar.
Exif Print	On* (På)	<p>Justerar en bild som tagits med en Exif Print (Exif 2.21)-kompatibel digitalkamera till dess optimala bildkvalitet.</p> <p>Tänk på:</p> <p>Bildens data korrigeras inte.</p>
	OFF (Av)	Bilden skrivs ut utan justeringar.
Ramar	YES (Ja)	<p>Bilden skrivs ut med ram runt.</p> <p>Tänk på:</p> <p>Beroende på bilden kan dess över- och underkant alternativt höger- och vänsterkant putsas något vid utskrift.</p>
	NO* (Nej)	<p>Skriver ut en bild utan tomma ytor runt bilden.</p> <p>Tänk på:</p> <p>När du skriver ut en vanlig 4:3-bild tagen med en digitalkamera beskärs bilden i över- och underkant och skrivs ut som en 3:2-bild.</p>

*: Fabriksinställningar

Alternativ	Inställningar	Innehåll
Utskrift med datum	On (På)	Skriver ut datum när bildens datum finns inspelat i DCF-format (Design rule for Camera File system). Om du vill skriva ut med inspelningsdatumet måste du fotografera i DCF-formatet. När bilden sparas i skrivarens minne skrivs datumet då den sparades ut.
	Off*	Skriver ut en bild utan datum.
Färginställning		<p>Justerar färger och skärpa för en utskrift. Tryck på $\triangleleft/\triangleright$ för att välja en färgkomponent ("R" (röd), "G" (grön), eller "B" (blå)) eller "S" (Sharpness, skärpa), och tryck sedan på \triangle/∇ för att ställa in nivån. (*R: 0/G:0/B:0/S:0)</p> <p>R: Justerar de röda och blå elementen. Ju högre nivå du väljer, desto mer rödtonad blir bilden, som om den belyses med rött ljus. Ju lägre nivå du väljer, desto mörkare blir bilden, som om den belyses med blått ljus.</p> <p>G: Justerar de gröna och purpurfärgade elementen. Ju högre nivå du väljer, desto mer gröntonad blir bilden, som om den belyses med grönt ljus. Ju lägre nivå du väljer, desto mörkare blir bilden, som om den belyses med purpurfärgat ljus.</p> <p>B: Justerar de blå och gula elementen. Ju högre nivå du väljer, desto mer blåtonad blir bilden, som om den belyses med blått ljus. Ju lägre nivå, desto mörkare blir bilden, som om den belyses med gult ljus.</p> <p>S: Ju högre skärpenivå du väljer, desto tydligare blir bildens konturer.</p>

*: Fabriksinställningar

För att ångra inställningarna

Tryck på CANCEL. Inställningarna återgår till det läge de hade innan du justerade bilden.

Ändra skrivarens inställningar (Option)

Med Option-menyn kan du ändra de preferenser som listas på nästa sida.

Knappar som används i det här avsnittet

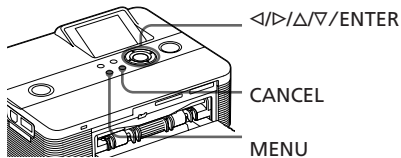

- 1 Tryck på MENU.
Menyraden visas.

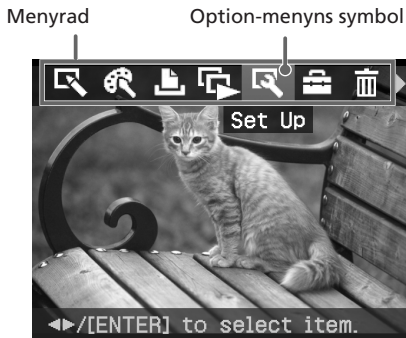

För att lämna menyläget trycker du på MENU. Föregående fönster visas.

- 2 Tryck på \triangle/\triangleright för att välja  (Option) och tryck sedan på ENTER.
Option-menyn öppnas.



- 3 Tryck på Δ/∇ för att välja önskat inställningsalternativ och tryck på ENTER.

Inställningsfönstret för det valda alternativet visas (nästa sida).

För att visa dolda inställningsalternativ bläddrar du i fönstret med Δ/∇ .

Tänk på:

Alternativ som inte kan ändras visas i grått och kan inte väljas.

- 4 Tryck på Δ/∇ för att välja önskad inställning och tryck på ENTER.
Inställningen är klar.

Tips

För att lämna Set Up-menyn trycker du på MENU.

Alternativ	Inställningar	Innehåll
Listans ordningsföljd	ASCENDING* (Stigande)	I listan över bilder presenteras bilderna i nummerordning, med början på det lägsta numret.
	DESCENDING (Fallande)	I listan över bilder presenteras bilderna i nummerordning, med början på det högsta numret.
Icon (Symbol)	On* (På)	I listan över bilder visas bilder utan miniatyrbildsdata (miniatyrbild används som index) med en symbol.
	Off (Av)	I listan över bilder presenteras bilder utan miniatyrbildsdata (miniatyrbild används som index) i originalformat.
Bildinformation visas	On (På)	I ett fönster för förhandsgranskning visas bildinformation (filtyp, förhållanden då bilden togs etc.).
	Off* (Av)	I ett fönster för förhandsgranskning visas ingen bildinformation.
Date Display Order (Visad datumordning)	Ställ in visningsordning för datum (Year (år), Month (Månad) och Day (Dag)) på en av följande: • Y/M/D* • M/D/Y • D/M/Y	
LCD Backlight (LCD-bakgrunds-belysning)	Ställer in ljusstyrka på LCD-bakgrunds-belysningen mellan följande: Bright*/Dark (Ljus/Mörk)	
Demonstration Mode (Demonstrationsläge)	On* (På)	En flashfils-demonstration som förklarar funktionerna på skrivaren startar automatiskt efter att skrivaren har lämnats oanvänd i cirka 3 minuter utan något medium anslutet. Tryck på valfri knapp för att avbryta demonstrationen.
	Off (Av)	Ingen demonstrationsfil startas.
Language (Språk)	Du kan välja språket för menyn eller meddelanden. Beroende på vilket område du köpte enheten i, visas några av de följande språken: Engelska*/Franska/Italienska/Tyska/Spanska/Ryska/Koreanska/Kinesiska (förenklad)	

*: Fabriksinställningar

Tänk på:

För att visa dolda inställningsalternativ bläddrar du i fönstret med Δ/∇ .

För att ångra inställningarna

Tryck på CANCEL. Inställningarna återgår till det läge de hade innan du justerade bilden.

Skriva ut bilder från en digitalkamera

Du kan ansluta en PictBridge-kompatibel digitalkamera och skriva ut bilder direkt från kameran.



Innan du sätter igång

Du behöver utföra förberedelserna **1** till och med **5** (sidan 10 till 16) samt följande:

- 1** Gör den digitala kameran redo för utskrift med en PictBridge-kompatibel skrivare.
Inställningarna och funktionerna som krävs innan du ansluter varierar mellan olika digitalkameror. För mer information, se den digitala kamerans bruksanvisning. (Om du till exempel använder Sony Cyber-shot digitalkamera ställer du in läget "PictBridge" eller "Auto" för "USB Connect".)

Tänk på:

Om du använder en DSC-T1 måste du uppdatera programvaran.

- 2** Anslut skrivaren till elnätet (sidan 16).
- 3** Tryck på  (på/standby) tryck för att starta skrivaren (sidan 20).
 (på/standby)-indikatorn på skrivaren tänds och lyser gulgrön.
- 4** Anslut en PictBridge-kompatibel digitalkamera till skrivarens PictBridge-kontakt (sidan 18).
Om du ansluter en PictBridge-kompatibel digitalkamera till skrivaren, visas meddelandet "The printer is being connected to PictBridge camera." (Skrivaren ansluts till PictBridge-kameran) på skrivarens display.

- 5** Använda digitalkameran för att skriva ut en bild.

Skrivaren stöder följande utskrifter:

- Enkel bildutskrift.
- Utskrift av alla bilder
- Indexutskrift
- DPOF-utskrift
- Utskrift med ram/utan ram
- Datumutskrift

Information om vad du bör observera under utskrift finns på sidan 21.

Observera!

- Om du byter ut färgbandskassetten medan skrivaren är ansluten till en PictBridge-kompatibel digitalkamera, kanske inte bilden skrivs ut som den ska. Om detta inträffar, koppla ur och återanslut digitalkameran.
- Om du skriver ut en bild från digitalkameran utan inställningar för bildkvalitet, skrivs den ut enligt inställningarna på SET UP-menyen.

Till PictBridge-kontakt
(USB TYP A)

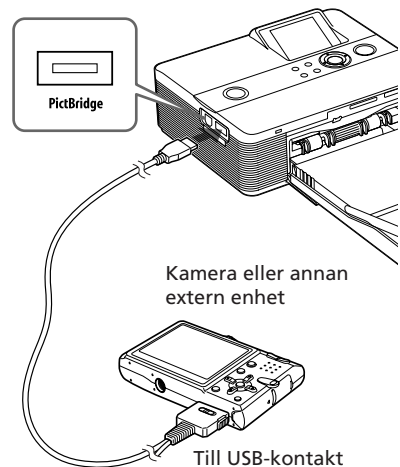

Du kan skriva ut bilderna från en dator genom att installera den medföljande programvaran på datorn och ansluta den till skrivaren.

Detta avsnitt förklarar hur du installerar den medföljande programvaran på datorn och när du använder det medföljande Picture Motion Browser-programmet för att skriva ut en bild.

Se även bruksanvisning som medföljde pc:n.

Du behöver bara installera programvaran första gången du ansluter datorn till skrivaren.

Om den medföljande cd-rom-skivan

Den medföljande cd-rom-skivan innehåller följande:

- Skrivardrivrutin för DPP-FP55:
Programvaran beskriver skrivarens krav och aktiverar utskrift via datorn.
- Picture Motion Browser: Sonys egen programvara med vilken du hanterar fotografier och rörliga bilder - hämtar, hanterar, bearbetar och skriver ut.

Installera programvaran

Systemkrav

För att använda den medföljande skrivardrivrutinen och Picture Motion Browser måste datorn uppfylla följande systemkrav:

Operativsystem:

Microsoft Windows® XP Professional/Windows® XP Home Edition/Windows® 2000 Professional/Windows® Millennium Edition, förinstallerad (IBM PC/AT-kompatibel)
(Windows 95, Windows 98 Gold Edition, Windows 98 Second Edition, Windows NT, andra versioner (t.ex. Server) av Windows 2000 stöds inte.)

Processor:

Pentium III 500MHz eller snabbare (Pentium III 800MHz eller snabbare rekommenderas.)

RAM:

128 MB eller mer (256 MB eller mer rekommenderas.)

Hårddiskutrymme:

200 MB eller mer (Beroende på den Windows-version du använder, kan mer utrymme krävas. För att hantera bildinformation behöver du ytterligare hårddiskutrymme.)

Bildskärm:

Bildskärm: Minst 800 x 600 bildpunkter
Färger: Minst High Color (16-bitars)

Observera!

- Om hubb används vid anslutning mellan skrivare och pc, eller om två eller fler USB-komponenter (inkl. skrivaren) har anslutits till din pc, kan du få problem. Du behöver då förenkla anslutningen mellan pc och skrivare.
- Du kan inte styra fotoskrivaren från en annan USB-enhet som är i bruk samtidigt.

- Du får inte koppla ifrån eller ansluta USB-kabeln till skrivaren under pågående kommunikation eller utskrift. Funktionsstörningar kan uppstå.
- Se till att datorn som är ansluten till skrivaren inte går in i vänteläge eller viloläge under utskrift. Om den gör det skriver eventuellt inte skrivaren ut på rätt sätt.
- Vi kan inte garantera att alla persondatorer kan användas, även om de uppfyller eller t o m överträffar systemkraven.
- Picture Motion Browser stödjer DirectX-tekniken och DirectX-installation kan erfordras.

Installera skrivardrivrutiner

1 Kontrollera att skrivaren är bortkopplad från datorn.

Tänk på:

Om du ansluter skrivaren till din pc i det här läget, visas någon av följande dialogrutor:

- Om du använder Windows Me: Add New Hardware Wizard (Guiden Lägg till ny maskinvara)
- Om du använder Windows 2000/XP: Found New Hardware Wizard (Guiden Ny maskinvara)

Koppla i så fall ifrån skrivaren från din pc och klicka på "Cancel" (Avbryt) i dialogrutan.

2 Starta datorn och Windows.

- När du installerar eller avinstallerar programvara i Windows® 2000 Professional, logga in i Windows som "Administratör" eller "Power user".
- När du installerar eller avinstallerar programvaran med Windows® XP Professional/Windows® XP Home Edition, logga in med användarkontot "Computer administrator" (Administratör).

Observera!

- Glöm inte att stänga av alla andra program innan du installerar.
- Dialogrutorna nedan kommer från Windows XP Professional, om inte annat anges. Installationsprocessen och dialogrutorna varierar mellan olika operativsystem.

3 Sätt in den medföljande cd-romskivan i datorns cd-romenhet. Inställningsprocessen startar automatiskt och installationsfönstret visas.

Tänk på:

Om installationsfönstret inte visas, dubbelklicka på "Setup.exe" på din cd-rom.

4 Klicka på "Installing Printer Driver" (Installera skrivardrivrutin).



Dialogrutan "Sony DPP-FP55 - InstallShield Wizard" visas.



5 Klicka på "Next" (Nästa). En ruta med licensavtal visas.

- 6** Markera "I accept the terms of the license agreement" (Jag accepterar villkoren i licensavtalet) och klicka på "Next" (Nästa).

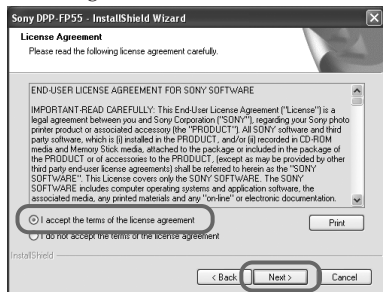
Om du klickar på "I do not accept the terms of the license agreement" (Jag accepterar inte villkoren i licensavtalet) kan du inte gå vidare till nästa steg.



Dialogrutan "Ready to install the program" (Klar att installera programmet) visas.

- 7** Klicka på "Install" (Installera). Dialogrutan "Printer connection" (Skrivaranslutning) visas.
- 8** Ansluta skrivaren till elnätet (sidan 16).
- 9** Tryck på  (på/standby) för att starta skrivaren (sidan 20).  (på/standby)-indikatorn på skrivaren tänds och lyser gulgrön.
- 10** Klicka på "Next" (Nästa).



- 11** Koppla samman USB-kontakterna på skrivaren och datorn.

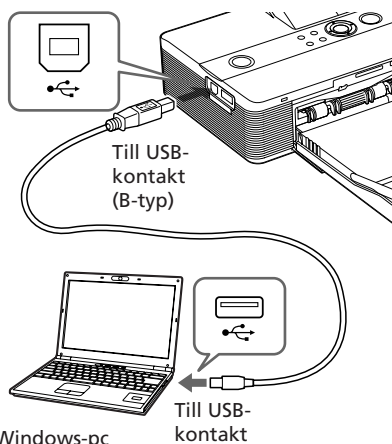

Windows-pc

Skrivaren går automatiskt till PC-funktion och skrivarinställningar startar automatiskt.

Dialogrutan "InstallShield Wizard Complete" (InstallShield-guiden är klar) visas när skrivarinställningarna är klar.

- 12** Klicka på "Finish" (Avsluta). Skrivardrivrutinen har nu installerats. Vid uppmaning, starta om datorn.
- 13.** Klicka på "Complete" (Slutför) för att avsluta installationen och ta bort cd-romskivan från datorn och behåll den för framtida användning.
- Klicka på "Installing the Picture Motion Browser" (Installera Picture Motion Browser) och följ proceduren på sidan 51, för att fortsätta installera Picture Motion Browser.

Observera!

- Om du vid installationen av skrivardrivrutinen får en uppmaning om åtgärd, ange följande katalog:
 - Om du använder Windows Me:
D\Driver\WimMe
 - När du använder Windows 2000/XP:
D\Driver\Win2000.meD står för cd-rom-enheten på din dator och kan variera mellan olika system.
- Du måste använda den medföljande cd romskivan vid ominstallation eller avinstallation av skrivardrivrutinen. Förvara på rätt sätt så att den inte förstörs.
- Om installationen misslyckas, koppla bort skrivaren från datorn, starta om datorn och följ installationsanvisningarna från steg 3.
- Sony DPP-FP55 ställs inte in som standardskrivare efter installation. Ställ in skrivaren som du använder i varje program.
- Innan du använder skrivaren, läs igenom Readme-filen (Readme-mappen i CD-ROM→English folder→Readme.txt).

Kontrollera installationen

Öppna "Printers and Faxes" (Skrivare och fax) (endast Windows® XP Professional/Windows® XP Home Edition) eller "Printers" (Skrivare) från "Control Panel" (Kontrollpanelen). Om "Sony DPP-FP55" visas i fönstret "Printers and Faxes" (Skrivare och fax) eller "Printers" (Skrivare) har installationen av skrivardrivrutin lyckats.

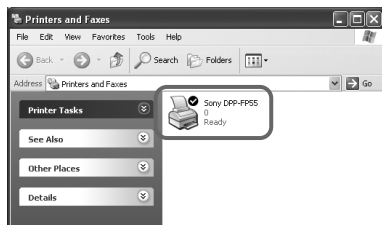

Avinstallera skrivardrivrutinerna

När du inte längre behöver skrivardrivrutinen, avlägsna den från datorns hårddisk så här:

- 1** Koppla bort USB-kabeln från skrivaren och datorn.
- 2** Sätt i den medföljande cd-romskivan i datorns cd-romenhet. Inställningsprocessen startar automatiskt och installationsfönstret visas.
- 3** Klicka på "Installing Printer Driver" (Installera skrivardrivrutin). Dialogrutan "Sony DPP-FP55 - InstallShield Wizard" visas.
- 4** Klicka på "Next" (Nästa). En ruta med licensavtal visas.
- 5** Markera "I accept the terms of the license agreement" (Jag accepterar villkoren i licensavtalet) och klicka på "Next" (Nästa). Du får nu upp en dialogruta där du bekräftar avinstallationen.
- 6** Klicka på "Yes" (Ja).

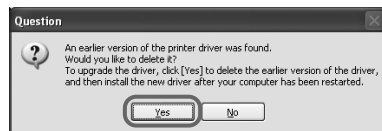

Du får upp en dialogruta där du ombeds starta om datorn.

- 7** Markera "Yes, I want to restart my computer now" (Ja, jag vill starta om datorn) och klicka på "OK".

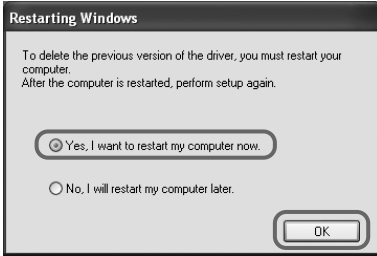

När datorn startas om raderas relevanta filer och avinstallationen är klar.

Kontrollera avinstallationen

Välj "Printers and Faxes" (Skrivare och fax) (endast Windows® XP Professional/Windows® endast XP Home Edition) eller "Printers" (Skrivare) från "Control Panel" (Kontrollpanelen) för att kontrollera om "Sony DPP-FP55" visas. Om inte, har skrivardrivrutinen tagits bort.

Installera Picture Motion Browser

- 1** Starta datorn och starta upp Windows.
- Vid installation eller avinstallation av programvaran i Windows® 2000 Professional, logga in som "Administrator" eller "Power user".
 - När du installerar eller avinstallerar programvaran i Windows® XP Professional/Windows® XP Home Edition, logga in med användarkontot "Computer administrator" (Administratör).

Observera!

- Glöm inte att stänga av alla andra program innan du installerar.
- Dialogrutorna nedan kommer från Windows XP Professional, om inte annat anges. Installationsprocessen och dialogrutorna varierar beroende på operativsystem.

- 2** Sätt i den medföljande cd-romskivan i datorns cd-romenhet. Inställningsprocessen startar automatiskt och installationsfönstret visas.

Tänk på:

Om installationsfönstret inte visas, dubbelklicka på "Setup.exe" på din cd-rom.

- 3** Klicka på "Installing Picture Motion Browser" (Installera Picture Motion Browser). "Picture Motion Browser Setup" (Installation av Picture Motion Browser) startar och dialogrutan "Choose Setup Language" (Välj installationspråk) visas.

- 4** Välj det språk som ska användas under installationen och klicka på "Next" (Nästa).

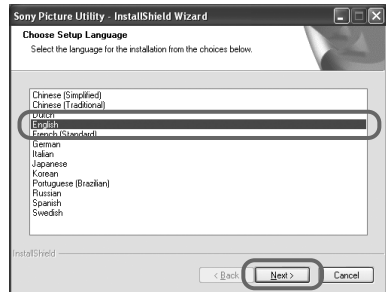

Dialogrutan "Sony Picture Utility Setup" (Installation av Sony Picture Utility) visas.

5 Klicka på "Next" (Nästa).

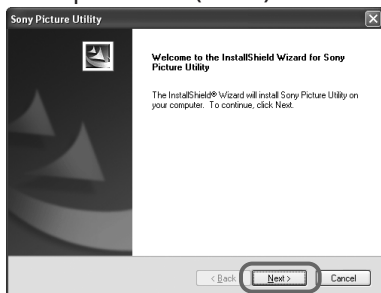

En ruta med licensavtal visas.

6 Markera "I accept the terms of the license agreement" (Jag accepterar villkoren i licensavtalet) och klicka på "Next" (Nästa).

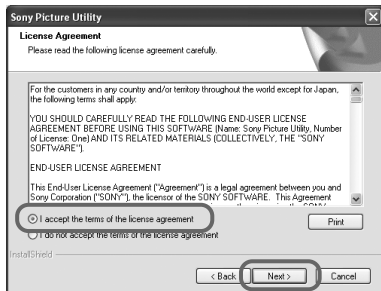

Dialogrutan där du väljer mapp för installationen visas.

7 Kontrollera installationsmappen och klicka sedan på "Next" (Nästa).

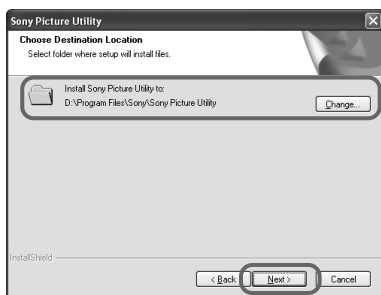

Dialogrutan "Ready to install the program" (Klar att installera programmet) visas.

8 Klicka på "Install" (Installera).

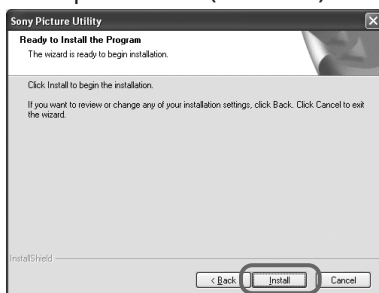

Dialogrutan "Setup Status" (Status för installation) visas.

Dialogrutan "InstallShield Wizard Complete" (InstallShield-guiden är klar) visas när skivarinställningarna är klar.

9 Klicka på "Finish" (Slutför).

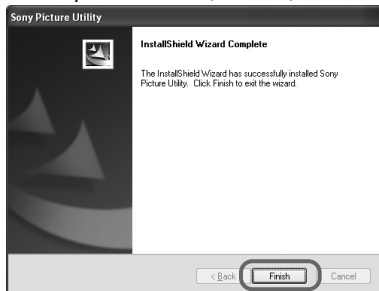

Installationen av Picture Motion Browser är klar. När du uppmanas att starta om datorn, startar du om den.

10 Ta bort cd-rom-skivan från datorn och spara den för framtida bruk.

Observera!

- Om installationen misslyckas, utför gör du om installationen från steg 2 igen.
- Den medföljande cd-romskivan erfordras när du avinstallerar eller ominstallerar Picture Motion Browser. Förvara den på en säker plats för framtida bruk.

När programvaran är installerad

 visas på skrivbordet i Windows samt en genväg till webbplatsen för registrering av skrivarkund. om du slutför registreringen kan du få supportinformation på:
<http://www.sony.net/registration/di/>

Avinstallera Picture Motion Browser

Om du inte längre behöver programvaran, tar du bort den från datorn på följande vis:

- 1 Klicka på "Start" - "Setting" - "Control Panel" (Start - Inställning - Kontrollpanelen) (eller "Start" - "Control Panel" (Start - Kontrollpanelen) med Windows XP).
- 2 Dubbelklicka på "Add/Remove Programs" (Lägg till eller ta bort program). Kontrollpanelen visas.
- 3 Välj "Sony Picture Utility" och klicka på "Change/Remove" (Ändra/ta bort) ("Remove" (Ta bort) med Windows XP). Programvaran avinstalleras.

Skriva ut bilder med Picture Motion Browser

Du kan använda Picture Motion Browser för att skriva ut en bild från datorn med utskriftspapper i vykortsformat.

1 Starta Picture Motion Browser på ett av följande sätt:

- Dubbelklicka på  (Picture Motion Browser) på skrivbordet i Windows.
- Klicka på "Start" - "All Programs" (Start - Alla Program) (eller "Programs" (Program) i Windows 2000) - "Sony Picture Utility" - "Picture Motion Browser".

När Picture Motion Browser startas för första gången visas registreringsfönstret som används för att registrera en sökmapp. Om du redan har sparat bilder i mappen "My Pictures" (Mina bilder) klickar du på "Register Now" (Registrera nu).



Om du har sparat bilder i en annan mapp än "My Pictures" (Mina bilder) klickar du på "Register Later" (Registrera senare). Se "Registrera en sökmapp" (sidan 59).

Hur du tar fram mappen "My Pictures" (Mina bilder)

- I Windows Me/2000:
Klicka på "My Documents" - "My Pictures" (Mina dokument - Mina bilder) på skrivbordet.
- I Windows XP:
Klicka på "Start" - "My Pictures" (Start - Mina bilder) på aktivitetsfältet.

Huvudfönstret i Picture Motion Browser visas.

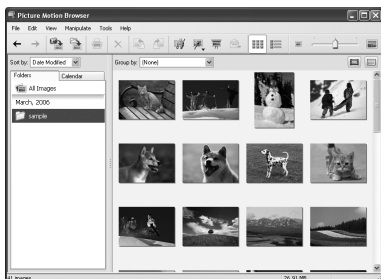

Ändra visningen i huvudfönstret

Det finns 2 olika versioner av fotovisning som används i huvudfönstret enligt följande:

För att ändra visningen klickar du på fliken "Folder" (Mapp) eller "Calendar" (Kalender).

- "Folder" (Mapp)
Bilderna klassificeras i varje registrerad mapp och visas som miniatyrer.
- "Calendar" (Kalender)
Bilderna klassificeras enligt det datum då de togs och visas som miniatyrer på varje datum i kalendern. I "Calendar"-vyn (Kalender) kan du ändra så att de visas efter år, månad eller timme.

- 2 Klicka på mappen som innehåller bilderna som du vill skriva ut. Till exempel väljs mappen "sample" (prov) i följande förklaring.

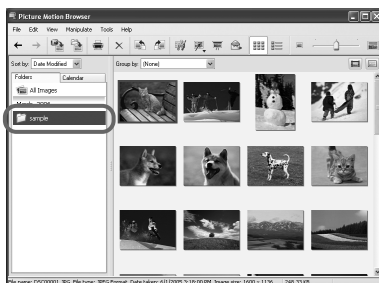

- 3 Välj de bilder som du vill skriva ut och klicka på  (skriv ut).



Du får upp en dialogruta för utskriftsprocessen.

- 4 I listrutan "Print" (Skriv ut) väljer du "Sony DPP-FP55" och klickar därefter på "Properties" (Egenskaper).
Välj den skrivare som du ska använda.

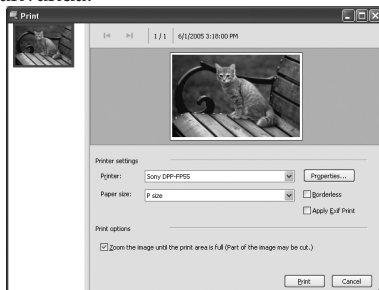

utskriftsområdet är fyllt) i
utskriftsalternativ.

Alternativ	Funktioner
------------	------------

Printer (Skrivare)
Välj "Sony DPP-FP55".

Pappersformat

Välj pappersstorlek för
utskriften i listrutan:

- P-storlek
- L-storlek

Tänk på:

I vissa regioner säljs inte
fotopapper i storleken
L-storlek.

Utskriftsalternativ

- Om markerad, skrivs en bild ut över hela utskriftsområdet på pappret. En kant på en bild skrivs eventuellt inte ut.
- När den inte är markerad, skrivs en bild ut utan att en kant visas.

Tips

För att skriva ut en bild utan marginal (utan ram) måste detta alternativ markeras.

Utan ram

- Om du väljer det här alternativet skrivs bilden ut utan marginaler.
- Om du inte väljer det här alternativet skrivs bilden ut med marginaler.

Tips

Om du gör en utskrift utan ram måste du markera alternativet "Zoom the image until the print area is full" (Zooma bilden tills

Alternativ	Funktioner
------------	------------

Använd Exif Print

- Om markerad, kommer en bild tagen med en Exif Print (Exif 2.21)-kompatibel digitalkamera att justeras och skrivas ut med optimal bildkvalitet.

Tänk på:

- Den bild som visas på skärmen justeras inte.
- Om du inte väljer det här alternativet skrivs bilden ut utan justeringar.

Tänk på:

Även om du avmarkerar alternativet, är "Color reproduction/Picture quality" (Färgåtergivning/bildkvalitet) fortfarande inställd på "Auto Fine Print 3". För att ändra inställningarna "Color reproduction/Picture quality" (Färgåtergivning/bildkvalitet) följer du stegen för Properties (Egenskaper).

Properties Anger orientering, (Egenskaper) bildkvalitet och andra detaljer.

Om du klickar på "Properties" (Egenskaper) visas en dialogruta för inställning av vald skrivares

dokumentkomponenter.

5 Ange pappersformat på filen

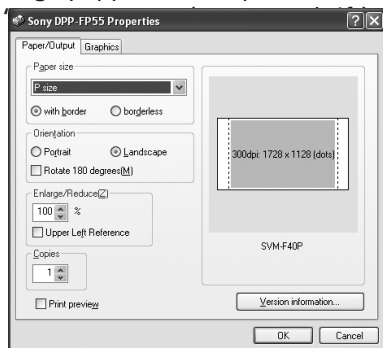

Alternativ	Funktioner
------------	------------

Paper size (Pappersformat) Välj pappersstorlek för utskriften i listrutan:

- P-storlek
- L-storlek

Klicka på någon av följande, avseende marginalen runt bilden:

- med ram: bilden skrivs ut med ram runtom.
- utan ram: bilden skrivs ut utan ram runtom.

Orientation (Orientering) Välj hur bilden ska skrivas ut:

- Porträtt (Portrait)
- Landskap (Landscape)
- Roter 180 grader (Rotates 180 degrees)

Tänk på:

Beroende på programvaran du använder, ändras eventuellt inte bildorienteringen även om du ändrar inställningen för stående eller liggande.

Alternativ	Funktioner
------------	------------

Kopior Ange hur många kopior du vill skriva ut.

Tänk på:

Beroende på programmet som du använder kan inställningen för antal i programmet ha högre prioritet än vad som anges här.

Förstora/förminska Ange den procentandel som du vill förstora eller förminska bildstorleken med vid utskrift.

Du kan ställa in referenspunkten när en bild förstoras eller förminskas genom att markera "Upper left reference" (Övre vänstra referens).

- När du tar bort markeringen förstoras eller förminskas en bild med mitten som referenspunkt. Använd vanligtvis detta alternativ.
- När den är markerad förstoras eller förminskas en bild med det övre vänstra hörnet som referenspunkt. Du behöver använda detta alternativ när du använder vissa program. Om utskriften inte utförs tillfredsställande med alternativet omarkerat, markera detta alternativ.

Print preview (Förhandsgranskning) Markera detta alternativ för att visa en förhandsgranskning av bilden innan du skriver ut den.

6 På fliken "Graphics" (Grafik) ställer du in färgåtergivning och bildkvalitet.

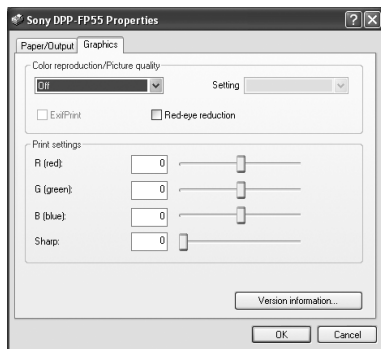

Alternativ	Funktioner
------------	------------

Färgåtergivning/bildkvalitet

Välj inställningen i den nedrullningsbara listrutan:

- Av (Off): Bilden skrivs ut utan justeringar.
- Auto Fine Print 3: Välj någon av följande korrigeringsmetoder i rullgardinslistan "Settings" (Inställningar):
 - Photographical (Fotografisk): En bild justeras automatiskt och naturliga och vackra bilder skrivs ut. (Rekommenderat alternativ)
 - Vivid (Levande): En bild justeras automatiskt och mer levande bilder skrivs ut. (I denna inställning, används en högre skärpa vilket gör bilderna mer levande.)

Alternativ	Funktioner
------------	------------

- ICM (system): I den nedrullningsbara listrutan "Settings" (Inställningar) väljer du en av följande korrigeringsmetoder:
 - Grafik (Graphics): om du använder grafik eller skarpa färger.
 - Matcha (Match): om du vill matcha färgerna.
 - Bilder (Pictures): om du skriver ut fotografier eller bilder.

Tänk på:

ICM-inställningen gäller endast om du använder ett ICM-kompatibelt program. Om du skriver ut från ett program som inte stöder ICM-systemet kan din utskrift få fel färguppsättning.

ExifPrint

Markera detta alternativ om du ska justera och skriva ut en bild som tagits med en Exif Print (Exif 2.21)-kompatibel digitalkamera. Skrivardrivrutinen justerar bilden med hjälp av färgkonvertering och Exif-inspelningsdata. Detta alternativ fungerar endast med Picture Motion Browser.

Reducering av röda ögon

Markera detta alternativ för att automatiskt åtgärda fenomenet med röda ögon på ett motiv när du använder blix.

Observera!

- Om du väljer det här alternativet, glöm inte välja "Preview" (Förhandsgranskning) så att du kan kontrollera bilden före utskrift; se till att de röda ögonen har bearbetats på rätt sätt.

Fortsättning

Alternativ	Funktioner
------------	------------

- Röda-ögon-effekten känns av automatiskt och ibland går effekten inte att åtgärda. Om fenomenet med röda ögon inte korrigeras, använd korrigeringsfunktionen i Picture Motion Browser.
- Reduceringen av röda-ögon-effekten kan bara utföras om du har installerat programvaran via "Setup.exe" på den medföljande cd-rom-skivan. Mer information i Readme.txt.

Utskriftsinställningar

Justerar färgelementen och skärpan.

R (röd):Justerar de röda och blå elementen. Ju högre nivå du väljer, desto mer rödtonad blir bilden, som om den belyses med rött ljus. Ju lägre nivå du väljer, desto mörkare blir bilden, som om den belyses med blått ljus.

G (grön):Justerar de gröna och purpurfärgade elementen. Ju högre nivå du väljer, desto mer gröntonad blir bilden, som om den belyses med grönt ljus. Ju lägre nivå du väljer, desto mörkare blir bilden, som om den belyses med purpurfärgat ljus.

B (blå):Justerar de blå och gula elementen. Ju högre nivå du väljer, desto mer blåtonad blir bilden, som om den belyses med blått ljus. Ju lägre nivå, desto mörkare blir bilden, som om den belyses med gult ljus.

Sharp (skärpa): Ju högre skärpenivå du väljer, desto tydligare blir bildens konturer.

7 Klicka på "OK".

Du får upp en dialogruta för utskriftsprocessen.

8 Klicka på "Print" (Skriv ut). Utskriftsprocessen startar.

Om du har markerat "Print preview" (Förhandsgranskning) i steg 5

Fönstret för förhandsgranskning visas. Kontrollera resultatet av dina justeringar och klicka på "Print" (Skriv ut).

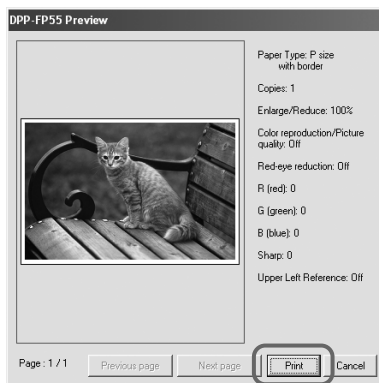

Utskriften fortsätter. Se även till att läsa "Om att skriva ut" på sidan 21.

För ytterligare information om egenskaper för Picture Motion Browser, se även hjälpfilererna i Picture Motion Browser.

Tänk på:

Det går inte att skriva ut en fil med rörliga bilder eller RAW-datafiler.

Tips

- För att välja en serie stillbilder i bildområdet på huvudfönstret, klickar du på den första bilden i serien och sedan på den sista bilden medan du håller nere Shift-tangenten.
- För att välja flera stillbilder som inte är i sekvens, klickar du på de enskilda bilderna medan du håller nere Ctrl-tangenten.
- Du kan skriva ut en bild som förhandsgranskas.
- Om ICM är inställd på ON i skrivardrivrutinen, skrivs bilden automatiskt ut med färgmatchning.

Registrera en sökmapp

Med Picture Motion Browser kan du inte visa bilder som sparats direkt på datorns hårddisk. Du måste registrera sökmappen på följande sätt:

- 1 Klicka på "File" - "Register Viewed folder" (Arkiv-Registrera visad mapp), eller  (Register Folders to View) (Registrera mappar att visa).

Fönstret för registrering av sökmapp visas.

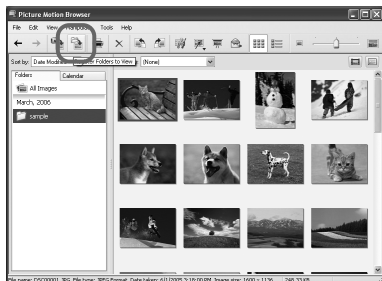

- 2 Välj den mapp du vill registrera och klicka sedan på "Register" (Registrera).

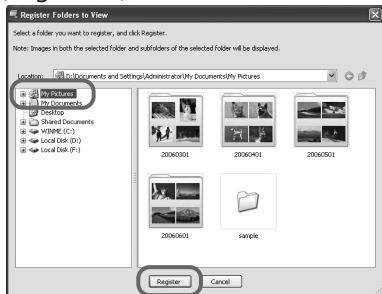

Tänk på:

Du kan inte registrera hela enheten.

3 Klicka på "Yes" (Ja).

Registrering av bildinformation i databasen startar.

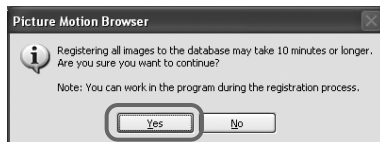

4 Klicka på "Close" (Stäng).



Observera!

- Mappen du väljer som mål för de importerade bilderna registreras automatiskt.
- Du kan inte avbryta registrering av mappen som du registrerade här.

Ändra sökmappen

Klicka på "Tool" - "Setting" - "Viewed folder" (Verktyg - Inställning - Visad mapp).

Tips

- Om det finns en undermapp i källmappen registreras även bilderna i undermappen.
- När du första gången startar programvaran visas ett meddelande som uppmanar dig att registrera "My Pictures" (Mina bilder).
- Beroende på antalet bilder kan det ta tiotals minuter att registrera bilderna.

Avbryta utskrift

- 1 Dubbelklicka på symbolen för skrivare på aktivitetsraden och öppna dialogrutan Print (Skriv ut).
- 2 Klicka på det dokument vars utskrift du vill avbryta och klicka sedan på "Cancel" (Avbryt) i menyn "Document" (Dokument).

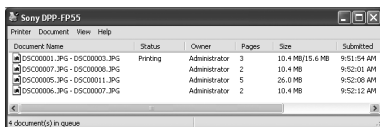

Du får upp en dialogruta där du bekräftar raderingen.

- 3 Klicka på "Yes" (Ja).
Utskriftsjobbet avbryts.

Tänk på:

Avbryt inte utskriften mitt i, vilket kan göra att pappret fastnar.

Skriva ut från annan programvara

Du kan använda ett vanligt program för att skriva ut en bild på DPP-FP55-skrivaren. Välj DPP-FP55 i dialogrutan Print (Skriv ut) och välj storlek för utskriftspappret i dialogrutan för sidinställningar. För mer information om utskriftsinställningar, se steg 5 och 6 på sidan 56 och 57.

Om inställningen "Borderless" (Utan ram) under "Paper size" (Pappersformat).

Om du använder ett annat program än Picture Motion Browser kan bilden skrivas ut med ram även om du har valt utan ram i "Paper size" (Pappersformat) på fliken "Paper/Output" (Papper/utskrift) i dialogrutan "Sony DPP-FP55 Properties" (Egenskaper för Sony DPP-FP55). Om du väljer att skriva ut utan ram förmedlas information om utskriftsområdet för utskrift utan ram till din applikation. Vissa applikationer kan ev. ändå skriva ut bilden med ram, inom angivet utskriftsområde.

I så fall kan du välja någon av följande åtgärder för att få en utskrift utan ram:

- Om du kan markera utskriftsområdet i applikationen, ställ in utskriften så att hela bilden skrivs ut inom det området. Välj exempelvis "Full page photo print" (Ramlös automatisk anpassning) eller liknande inställning.
- Ange ett högre värde i textrutan Enlarge/Reduce (Förstora/förminska) i fliken Paper/Output (Papper/utskrift) i dialogrutan "Sony DPP-FP55 Properties" (Egenskaper för Sony DPP-FP55).

Om ramarna är kvar på höger sida och längst ner på utskriften även efter att du lagt in ett högre värde, kontrollera "Upper left reference" (Övre vänstra referens).

Och glöm aldrig att förhandsgranska bilden före utskrift.

Inställning för orientering

Beroende på programvaran du använder, ändras eventuellt inte bildorienteringen även om du ändrar inställningen stående eller liggande.

Med inställningar för ram/utan ram i skrivardrivrutinen

Om programmet du använder har inställningar för ram/utan ram föreslår vi att du väljer utan ram som i skrivardrivrutinen.

Utskriftsantal i dialogrutan Properties (Egenskaper)

Beroende på vilket program du använder, kan inställningen för antal i programmet ha högre prioritet än vad som anges i skrivardrivrutinens dialogruta.

Exif Print-inställningar under fliken "Graphics" (Grafik)

Exif Print-inställningen i "Color reproduction/Picture quality" (Färgåtergivning/bildkvalitet) stöder endast Picture Motion Browser. Om du skriver ut från ett annat program och väljer denna inställning kan bilden eventuellt skrivas ut med felaktiga färger. Välj bort denna inställning om detta inträffar.

Vid problem





Om du får problem med fotoskrivaren, använd följande riktlinjer för att lösa det. Om problemet kvarstår vänd dig till din Sony-återförsäljare.

Ström

Symptom	Kontrollera	Orsak/Åtgärd
⏻ (på/standby)-omkopplaren kan inte slås på.	<ul style="list-style-type: none"> • Är nätsladden ordentligt inkopplad? 	→ Anslut nätsladden ordentligt till ett nätuttag. (→ sidan 16)

Visa bilder

Symptom	Kontrollera	Orsak/Åtgärd
LCD-skärmen visar inga bilder.	<ul style="list-style-type: none"> • Visar skrivarens LCD-skärm "The printer is being connected to a PictBridge camera." (Skrivaren ansluts till en PictBridge-kamera.) eller "The printer is being connected to a PC." (Skrivaren ansluts till en persondator.)? 	→ När en PictBridge-kamera eller en persondator är ansluten till skrivaren och skrivaren används i PictBridge/PC-läge, visas inga bilder i fönstret. Om ett minneskort eller en extern enhet är ansluten, visas bilderna med följande prioritet: "Memory Stick" → "SD-kort" → "Extern enhet"
	<ul style="list-style-type: none"> • Visas några felmeddelanden (orsaker/åtgärder) på TV-skärmen? 	→ Följ anvisningarna i meddelandena, om det finns några, och försök att lösa problemet. (→ sidan 77)
	<ul style="list-style-type: none"> • Är minneskortet eller en extern enhet ordentligt isatt? 	→ Sätt i ett minneskort eller en extern enhet ordentligt. (→ sidorna 17, 18)
	<ul style="list-style-type: none"> • Innehåller minneskortet eller en extern enhet bilder inspelade med en digitalkamera eller annan enhet? 	→ Sätt i ett minneskort eller en extern enhet som innehåller de inspelade bilderna.

Symptom	Kontrollera	Orsak/Åtgärd
Vissa bilder i bildlistan kan inte visas, alternativt skrivs inte ut trots att de syns på skärmen.	<ul style="list-style-type: none"> Innehåller bildlistan miniatyrbilder? 	<p>→ Om en bild visas utan att kunna skrivas ut är utskriftsfilen skadad.</p> <p>→ Om det inte finns några bilder lagrade på minneskortet eller en extern enhet visas meddelandet "No image file" (Ingen bildfil).</p> <p>→ Bilder som inte följer DCF-standardern (Design rule for Camera File system) kan inte skrivas ut med fotoskrivaren, trots att bilderna kan visas på datorskrärmen.</p>
	<ul style="list-style-type: none"> Syns nedanstående markering i bildlistan?  Har bilden skapats på din pc? 	<p>→ Om markeringen till vänster visas, så kan bilden vara en JPEG-fil som skapats på en dator, eller så har miniatyrbildsdata inte sparats.</p> <p>Välj markeringen och tryck på  (zooma in) flera gånger för att visa dess förhandsgranskning. Om bilden visas, kan du skriva ut den. Om samma markering visas igen, har bilden inkompatibelt filformat och du kan inte skriva ut den med skrivaren.</p>
	<ul style="list-style-type: none"> Syns nedanstående markering i bildlistan?  	<p>→ Om markeringen till vänster visas, så har bilden kompatibelt filformat men miniatyrbildsdata eller bilddata kan inte öppnas.</p> <p>Välj markeringen och tryck på  (zooma in) flera gånger för att visa dess förhandsgranskning. Om bilden visas, kan du skriva ut den. Om samma markering visas igen, kan du inte skriva ut den med skrivaren.</p>
	<ul style="list-style-type: none"> Finns det mer än 9 999 bilder sparade på ett minneskort eller på en extern enhet. 	<p>→ Skrivaren kan visa, spara, radera eller hantera upp till 9 999 bildfiler. Om det finns fler än 9 999 bilder lagrade på ett minneskort eller en extern enhet, använd då datorn eller PictBridge-läget för att visa och ta hand om resten av bilderna.</p>

Symptom	Kontrollera	Orsak/Åtgärd
Vissa bilder i bildlistan kan inte visas, alternativt skrivs inte ut trots att de syns på skärmen.	<ul style="list-style-type: none"> • Har du döpt eller döpt om en bildfil i din pc? 	→ När du namnger eller byter namn på en bildfil på datorn och dess filnamn inkluderar tecken som inte är alfanumeriska, kanske inte filnamnet visas som det ska eller bilden kanske inte visas på skrivaren (läsfel).
	<ul style="list-style-type: none"> • Matade du in utskriftsantalet i bildlistan? 	→ När du har valt bilder enligt procedurerna i "Printing multiple images" kan du inte skriva ut en bild för vilken markören precis har placerats. Tryck på ENTER för att välja den och ange utskriftsantalet för bilden. (→ sidan 21)
	<ul style="list-style-type: none"> • Det finns ytterligare 8 hierarkinivåer på minneskortet eller en extern enhet. 	→ Skrivaren kan inte visa bilder som sparats i en mapp med 8:e eller högre hierarki.
Filnamnet ser konstigt ut.	<ul style="list-style-type: none"> • Har du ändrat bildens filnamn i din pc? 	→ Om du döper eller döper om en bildfil i datorn och filnamnet innehåller andra tecken än bara alfanumeriska, kan du få problem med att visa filnamnet. Om filen har skapats i en pc-applikation presenteras de första åtta tecknen i filens namn som filnamnet.
I EDIT-menyn finns det tomma områden ovanför och under den förhandsgranskade bilden.	<ul style="list-style-type: none"> • Är den förhandsgranskade bilden extremt utsträckt i vertikal eller horisontal riktning? 	<ul style="list-style-type: none"> → Om en bild är extremt utsträckt vertikalt eller horisontalt, kan tomma områden visas i EDIT-menyn. → Standardsidförhållandet för en bild tagen med en digitalkamera är 3:4. När en bild redigeras eller skrivs ut i postkortsstorlek, sparas den som en mer horisontell utskriftsbild och dess övre och undre kanter klipps av och visas i svart.

Utskrift

Symptom	Kontrollera	Orsak/Åtgärd
Papperet matas inte.	<ul style="list-style-type: none"> Ligger utskriftspapperet som det ska i facket? 	<p>→ Om utskriftspapperet ligger fel kan skrivaren få problem. Kontrollera följande:</p> <ul style="list-style-type: none"> Är rätt uppsättning utskriftspapper och färgkassett laddade? (→ sidan 11) Är utskriftspapper laddade i rätt riktning i facket? (→ sidan 14) Har du placerat mer papper än du ska i pappersfacket? (→ sidan 14) Bläddrade du igenom utskriftspappret ordentligt? Har utskriftspapperen blivit böjda eller vikta före utskrift?
	<ul style="list-style-type: none"> Använder du utskriftspapper som inte är avsett för den här skrivaren? 	<p>→ Använd utskriftspapper som är gjort för skrivaren. Om du använder utskriftspapper som inte är kompatibelt kan skrivaren få problem senare. (→ sidan 11)</p>
	<ul style="list-style-type: none"> Har papperet fastnat? 	<p>→ När skrivaren inte kan mata utskriftspappret, visas ett felmeddelande. Ta bort pappersfacket och kontrollera papperstrasslet. (→ sidan 80)</p>
Utskriftspapperet matas bara ut delvis vid utskrift.	<ul style="list-style-type: none"> Är du mitt i utskriftsprocessen? 	<p>→ Utskriftspappret kan matas ut en bit från skrivaren under utskrift. Vänta tills utskriftspappret har matats ut i sin helhet innan du tar bort det.</p>

Utskrifter

Symptom	Kontrollera	Orsak/Åtgärd
De utskrivna bildernas kvalitet är dålig.	<ul style="list-style-type: none"> • Skrev du ut förhandsgranskningsinformation? 	<p>→ Beroende på vilken typ av digitalkamera som används kan en förhandsgranskning visas jämte bilden i listan med miniatyrbilder. Utskriftskvaliteten på förhandsgranskningen blir inte av samma kvalitet som bilderna i listan. Tänk på att om du raderar förhandsgranskningen kan data som hör till bilderna i listan skadas.</p>
	<ul style="list-style-type: none"> • Skrev du ut en bild vars storlek (bredd eller höjd) är mindre än 480 punkter? Visas den här markeringen i bildlistan? 	<p>→ Om bilden ser ut som här till vänster, är det en liten bild. Utskriftskvaliteten blir grövre på grund av det lilla formatet.</p> <p>→ Justera inställningen av bildformatet i din digitalkamera.</p>
	<ul style="list-style-type: none"> • Använde du EDIT-meny till att förstora bilden? 	<p>→ En förstörd bild får alltid, beroende på bildformatet, sämre kvalitet vid utskrift.</p>
	<ul style="list-style-type: none"> • Har färgkassetten blivit dammig? 	<p>→ Torka färgkassetten plastdelar och ta bort damm.</p>
	<ul style="list-style-type: none"> • Har damm eller fingeravtryck fastnat på utskriftsytan? 	<p>→ Rör inte själva utskriftsytan (den glansiga ytan utan tryck). Fingeravtryck på utskriftsytan kan försämra utskrifterna.</p>
	<ul style="list-style-type: none"> • Skrev du ut på använt utskriftspapper? 	<p>→ Skriv inte ut på ett utskriftspapper som har använts. Att skriva ut en bild två gånger på samma papper kommer inte att göra den utskrivna bilden tjockare.</p>

Symptom	Kontrollera	Orsak/Åtgärd
De utskrivna bildernas kvalitet är dålig.	<ul style="list-style-type: none"> • Har du spelat in bilden i RAW-format? 	<p>→ När du fotograferar en bild i RAW-format, kan även en JPEG-fil komma att spelas in. Eftersom skrivaren inte stödjer RAW-formatet, kan den använda JPEG-filen för att skriva ut en bild. En RAW-fil kan skrivas ut från en dator. För detaljerad information, hänvisas till bruksanvisningen för digitalkameran som du använder.</p> <p>Vad är en RAW-fil? En RAW-fil är ett originalformat för en stillbild som hämtas från en digitalkamera och sparas okomprimerad och obearbetad. Om du vill veta om din kamera kan hämta bilder i RAW-format, se bruksanvisningen som medföljde din digitalkamera.</p>
	<ul style="list-style-type: none"> • Tog du en bild i AdobeRGB-läge, med en AdobeRGB-kompatibel digitalkamera som inte är kompatibel med DCF 2.0? 	<p>→ En AdobeRGB-bildfil som stöder DCF 2.0 genomgår en färgkorrigering, men en AdobeRGB-fil som inte stöder DCF 2.0 skrivs ut med obestämda färger och utan färgkorrigering.</p> <p>Vad är AdobeRGB? AdobeRGB är ett färgmått som används av Adobe System Incorporated; AdobeRGB är en standardinställning för bildbearbetningsprogram som t ex. Adobe Photoshop. AdobeRGB utbyggt med DCF 2.0 fastställer en färgklassificering som i stor utsträckning används inom tryckeriverksamheten. Om du vill veta om din digitalkamera stöder AdobeRGB eller ej, läs bruksanvisningen som medföljde din kamera.</p>

Symptom	Kontrollera	Orsak/Åtgärd
Bildens kvalitet och färger vid utskrift ser inte ut som i förhandsgranskningen.		<p>→ På grund av skillnader i fosformetod eller profiler för en LCD-skärm ska bilden på skärmen endast betraktas som en referens. För att justera bildkvaliteten, gör på något av följande sätt:</p> <ul style="list-style-type: none"> - Menu - Set Up - Color Setting (Meny - Inställning - Färginställning) (→ sidan 43) - Menu-Edit-Adjust (Meny-Redigera-Justera) (→ sidan 28)
Bilden varierar när en bild skrivs ut direkt från minneskortet eller från en extern enhet som satts i skrivarens kortplats och när den skrivs ut via dator.		<p>→ På grund av skillnader mellan skrivarens interna behandling och datorn behandling, kan de utskrivna bilderna bli olika.</p>
Datumet kan inte skrivas ut.	<ul style="list-style-type: none"> • Står alternativet "Date Print" (Datumutskrift) på "On" (På)? 	<p>→ Ställ in "Date Print" (Datumutskrift) i Set Up-menyn på "On" (På). (→ sidan 43)</p>
	<ul style="list-style-type: none"> • Stöder bilden DCF? 	<p>→ Den här enhetens "Date Print"-funktion stöder en bild som är kompatibel med DCF-standarder.</p>
Datumet skrivs ut oavsiktligt.	<ul style="list-style-type: none"> • Är "Date Print" inställt på "Off" (Av)? 	<p>→ Ställ in "Date Print" (Datumutskrift) i Set Up-menyn på "On" (På). (→ sidan 43)</p>
	<ul style="list-style-type: none"> • Sparades data med bilden när den togs med digitalkameran? 	<p>→ Ändra kamerans inställningar.</p>

Symptom	Kontrollera	Orsak/Åtgärd
Hela bilden får inte rum i utskriftsområdet.	• Ställde du in "Borders" (Ramar) i SET UP-menyn på "Yes" (Ja)?	→ Ställ in "Borders" (Ramar) på "No" (Nej) genom att välja Menu - Set Up - Borders (Meny - Inställning - Ramar). (→ sidan 42)
	• Är bildens bildkvot korrekt?	→ Beroende på vilken typ av digitalkamera som används kan bildkvoten för dina inspelade bild variera och ibland kan inte en bild skrivas ut över hela utskriftsområdet.
Även om jag ställer in "Borders" (Ramar) på "No" (Nej), skrivs bilden ut med marginaler på båda sidor.	• Är bilden redigerad och sparad med "Borders" (Ramar) inställda på "Yes" ? (Ja)	→ När du redigerar och sparar en bild i vykortsformat, sparas det som en utskriftsbild inklusive tomma områden. Även om du skriver ut med "Borders" (Ramar) inställda på "No" (Nej), går det inte att ta bort marginaler på båda sidor av utskriften. För att skriva ut utan marginaler, ska man redigera och spara en bild med "Borders" (Ramar) inställda på "No" (Nej). (→ sidan 42)
Endast en del av bilden skrivs ut.	• Ställde du in "Borders" (Ramar) i SET UP-menyn på "Yes" (Ja)?	→ Ställ in "Borders" (Ramar) på "Yes" (Ja) för att skriva ut hela bildområdet. (→ sidan 42)
Bilden tänjs ut horisontellt vid utskrift.	• Har du vridit på bilden eller använt någon annan funktion?	→ Beroende på vilken typ av digitalkamera som används kan en bild tänjas vertikalt om den har roterats eller behandlats med en digitalkamera. Detta beror inte på något fel med skrivaren utan på att bilden skrevs om med en digitalkamera.
Bilden skrivs ut vinklad.	• Är pappret i pappersfacket rätt isatt?	→ För in pappersfacket igen rakt in tills det kommer till slutet.
Det finns vita ränder eller punkter i den utskrivna bilden.		→ Utskriftshuvudet eller pappersbanan kan bli smutsig. Använd den medföljande rengöringskassetten för att rengöra huvudet och banan. (→ sidan 80)

Symptom	Kontrollera	Orsak/Åtgärd
Bilden är för ljus, mörk, rödtonad, gultonad eller gröntonad.		→ Justera en bild genom att välja Menu - Edit - Adjust. (→ sidan 28)
Motivets ögon är röda.		→ Justera för röda-ögon-fenomenet genom att välja Menu - Edit - Red-eye reduction (Meny - Redigera - Reducering av röda ögon). (→ sidan 29)
Reduceringen av röda ögon fungerade inte.		→ Du kan göra justeringsramen två till sju gånger större än ögats storlek. (→ sidan 29)
	<ul style="list-style-type: none"> • Har du förstorat, förminskat, roterat eller flyttat bilden efter att du gjorde en reducereing av röda ögon? 	→ Reduceringen av röda-ögon-effekten fungerar ev. inte om andra redigeringsfunktioner som förstoring, förminskning, rotering eller flytt av bilden används efter reduktionen. Utför dessa redigeringsfunktioner innan du aktiverar reduktionen.



Inställningar

Symptom	Kontrollera	Orsak/Åtgärd
Inställningen "Borders" "Yes/No" får ingen effekt.	<ul style="list-style-type: none"> • Använder du Creative Print-menyn? 	→ I menyn Creative Print, används mallar och du kan inte välja utskrifter med/utan ram.

Spara eller radera en bild

Symptom	Kontrollera	Orsak/Åtgärd
Bilden kan inte sparas.	• Är minneskortet eller en extern enhet skrivskyddad?	→ Ta bort skyddet och försök spara igen.
	• Står skrivskyddsfliken på minneskortet i låst läge (LOCK)?	→ Skjut skrivskyddsknappen till skrivbart läge. (→ sidan 85)
	• Är minneskortet fullt?	→ Radera onödiga bilder (→ sidan 39), eller byt ut det mot ett nytt minneskort med tillräckligt ledigt minnesutrymme. Spara bilden igen.
Bilden kan inte raderas.	• Är minneskortet eller en extern enhet skrivskyddad?	→ Ta bort skyddet och försök skriva ut igen.
	• Är bilden DPOF-markerad?	→ Ta bort DPOF-förinställningen med din digitalkamera.
	• Står skrivskyddsfliken på minneskortet i låst läge (LOCK)?	→ Skjut skrivskyddsknappen till skrivbart läge. (→ sidan 85)
	• Använder du ett "Memory Stick-ROM"?	→ Du kan inte radera en bild från eller formatera ett Memory Stick-ROM.
En bild raderades oavsiktligt.		→ När du har raderat en bild går den inte att få tillbaka den.
Memory Stick kan inte formateras.	• Står skrivskyddsfliken på minneskortet i låst läge (LOCK)?	→ Skjut skrivskyddsknappen till skrivbart läge. (→ sidan 85)
	• Använder du ett "Memory Stick-ROM"?	→ Du kan inte radera en bild från eller formatera ett Memory Stick-ROM.
Mitt "Memory Stick" har formaterats av misstag.		→ När ett Memory Stick har formaterats, är alla data försvunna och kan inte återskapas. För att undvika oavsiktlig radering kan man placera skrivskyddsknappen i LOCK-läget. (→ sidan 85)

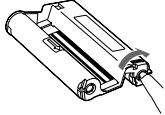
Övrigt

Symptom	Kontrollera	Orsak/Åtgärd
Det tar emot när du för in färgkassetten.		<p>→ Om färgkassetten inte fäster som den ska, ta ut den och sätt i den igen. Om färgbandet är för slapt för att laddas kan du spänna det genom att spola bandet i pilens riktning. (→ sidan 13)</p> 
Det går inte att ta ut färgkassetten.		<p>→ Stäng av  (på/standby)-omkopplaren och sätt sedan på den igen. Försök ta bort kassetten efter att motorljudet avbrutits. Kontakta Sonys kundcenter eller din Sony-återförsäljare om detta inte löser problemet.</p>
Utskriftspapperet fastnar.	<ul style="list-style-type: none"> • Visas ett felmeddelande? 	<p>→ Papper sitter fast. Se "Om papperet fastnar" (→ sidan 80) och ta bort papper som sitter fast i skrivaren. Kontakta Sonys kundcenter om du inte kan ta bort pappret själv.</p>
Utskriften avbryts halvvägs.	<ul style="list-style-type: none"> • Lyser kontrollampan orange? 	<p>→ Bilden innehåller mycket data och det tar därför längre tid att behandla den för utskrift. Så snart som datautskriften är klar, börjar skrivaren skriva ut.</p>
	<ul style="list-style-type: none"> • Visas ett felmeddelande? 	<p>→ Papper sitter fast. Se "Om papperet fastnar" (→ sidan 80) och ta bort papper som sitter fast i skrivaren. Kontakta Sonys kundcenter om du inte kan ta bort pappret själv.</p>
	<ul style="list-style-type: none"> • Lyser någon indikator? 	<p>→ Om ingen indikator är tänd kan termohuvudet vara överhettat. Lämna skrivaren tills huvudet kyler ner och skrivaren återupptar utskriften.</p>

Anslutning till digitalkamera

Symptom	Kontrollera	Orsak/Åtgärd
PictBridge-markeringen visas inte på LCD-skärmen på digitalkameran.	• Är den digitala kameran rätt ansluten?	→ Se till att kablarna är korrekt inkopplade.
	• Är ⏻ (på/standby)-omkopplaren i läge på?	→ Sätt på ⏻ (på/standby)-omkopplaren
	• Finns det stöd för skrivaren i din digitala kameras programvara?	→ Se hemsidan för den digitalkamera du använder.
	• Visas meddelandet "The printer is being connected to a PictBridge camera." (Skrivaren ansluts till en PictBridge-kamera.)?	→ Meddelandet visas inte medan skrivaren är i menyläge Edit, Creative Print eller något annat menyläge. Lämna menyen och anslut därefter kabeln igen. → Koppla bort digitalkameran och skrivaren och anslut dem igen. Eller, stäng av och starta sedan upp skrivaren och digitalkameran.
	• Om kamerans USB-inställning är i PictBridge-läge?	→ Ställ in kamerans USB-inställning i PictBridge-läge?
	• Pågår utskriften?	→ Återanslut kabeln när utskriften är klar.
Du ansluter och kopplar bort USB-kabeln men ingenting händer.		→ Skrivaren har utvecklat ett överströmsfel. Koppla ur skrivarens nätkabel, sätt i den igen och tryck därefter på ⏻ (på/standby)-omkopplaren för att återställa felet.
Du kan inte avbryta utskriften även om du trycker på CANCEL.		→ Utskriften efter den pågående kommer att återkallas. → Beroende på vilken digitalkamera du använder kan du inte avbryta utskrift från skrivaren. Använd digitalkameran för att avbryta utskriften. Mer information finns i digitalkamerans bruksanvisning.
Du kan inte göra en indexutskrift.	• Visas meddelandet "There were images for which printing data could not be created." (Det finns bilder för vilka utskriftsdata inte kunde skapas.)?	→ Skrivaren kan inte skriva ut indexutskrifter av DPOF-utskriften. För att skriva ut INDEX-bilder, sätt in minneskortet direkt (→ sidan 17) eller använd en extern masslagringsenhet (→ sidan 18).

Anslutning till dator

Symptom	Kontrollera	Orsak/Åtgärd
Bilderna på minneskortet eller den externa enheten som satts i skrivaren, visas inte på datorn.		→ Skrivaren tillhandahåller inte funktion för att visa bilder från minneskortet eller en extern enhet på skrivaren.
Du har tappat bort den medföljande cd-rom-skivan och vill ha en ny.		→ Ladda ner skrivardrivrutinen från vår kundsupports hemsida (→ sidan 88). Eller kontakta din Sony-återförsäljare.
Skrivardrivrutinen kan inte installeras.	• Har du verkligen följt installationsanvisningarna ordentligt?	→ Följ instruktionerna i bruksanvisningen när du installerar drivrutinen (→ sidan 48). I händelse av fel startar du om datorn och följer anvisningarna på nytt.
	• Är någon annan applikation igång?	→ Stäng alla applikationer och installera om drivrutinen.
	• Har du angivit cd-rom-skivan som installations-cd-rom?	→ Dubbelklicka på Den här datorn och därefter på cd-rom-ikonen i fönstret. Följ instruktionerna i bruksanvisningen för att installera drivrutinen.
	• Har du installerat USB-drivrutinen?	→ USB-drivrutinen är inte korrekt installerad. Följ instruktionerna i bruksanvisningen och installera om USB-drivrutinen.
	• Kan du läsa cd-rom-skivan med Explorer?	→ Om det är något fel på din cd-rom kan den inte läsas. Om ett felmeddelande visas på datorn, kontrollera innehållet och åtgärda. Installera om skrivardrivrutinen på nytt. Mer information om felmeddelandet hittar du i bruksanvisningen till din dator.

Symptom	Kontrollera	Orsak/Åtgärd
Skrivardrivrutinen kan inte installeras.	<ul style="list-style-type: none"> • Har du ett antivirusprogram eller liknande igång på din dator? 	→ Om antivirusprogram eller något annat program är igång, stäng av det innan du installerar drivrutinen.
	<ul style="list-style-type: none"> • Loggade du in i Windows XP/2000 Professional som Administratör? 	→ Du måste logga in som administratör för att kunna installera drivrutinen i Windows XP/2000 Professional.
Skrivaren svarar inte på utskriftskommando från pc.		<p>→ Om inget problem visas på Windows skrivbord, kontrollerar du skrivarens LCD-display.</p> <p>Om skrivaren visar problem gör du följande:</p> <ol style="list-style-type: none"> 1. Stäng av ⏻ (på/standby)-omkopplaren och sätt sedan på den igen. 2. Koppla bort nätkabeln, vänta 5 till 10 sekunder och återanslut därefter kabeln igen. 3. Starta om datorn. <p>Om detta inte åtgärdar problemet, kontakta din Sonysåterförsäljare eller Sonys kundtjänst.</p>
	<ul style="list-style-type: none"> • Får du upp ett felmeddelande som säger att ett fel upptäcktes vid dokumentöverföring via USB? 	→ Ta bort USB-kabeln och återanslut den igen.
Bilden skrivs ut med ram även om du valde utskrift utan ram.	<ul style="list-style-type: none"> • Använder du ett annat program än Picture Motion Browser? 	<p>→ Om du använder ett annat program än Picture Motion Browser kan en bild skrivas ut med ramar även om du valt utskrift utan ramar. Om detta inträffar gör något av följande för att skriva ut en bild utan ramar:</p> <ul style="list-style-type: none"> – Om du kan ställa in utskriftsområde i din applikation, ställ in bilden så att den skrivs ut över hela utskriftsområdet, även om det innebär att lite av utskriften hamnar utanför. – Ange ett högre värde i textrutan Enlarge/Reduce (Förstora/förminska) i fliken Paper/Output (Papper/utskrift) i dialogrutan "Sony DPP-FP55 Properties" (Egenskaper för Sony DPP-FP55). (→ sidan 56)

Symptom	Kontrollera	Orsak/Åtgärd
Färgåtergivningningen är inte korrekt.	<ul style="list-style-type: none"> • Har du markerat Exif Print i fliken "Graphics" (Grafik) i dialogrutan "Sony DPP-FP55 Properties" (Egenskaper för Sony DPP-FP55)? 	→ Exif Print-inställningen i "Color reproduction/Picture quality" (Färgåtergivning/bildkvalitet) stöder endast Picture Motion Browser. Ta bort markeringen för Exif Print om du vill skriva ut från ett annat program.
	<ul style="list-style-type: none"> • Har du valt "ICM" i fliken "Graphics" (Grafik) i dialogrutan "Sony DPP-FP55 Properties" (Egenskaper för Sony DPP-FP55)? 	→ ICM-inställningen är endast giltig om du använder ett ICM-kompatibelt program. Kontrollera om programmet du använder stöder ICM.
Förhandsgranskningen återger inte utskriftsinställningarna i fliken "Graphics" (Grafik) i dialogrutan "Sony DPP-FP55 Properties" (Egenskaper för Sony DPP-FP55).		→ Utskriftsinställningarna justerar själva skrivaren och påverkar inte förhandsgranskningen.
Utskriftskvalitet som angivits i fliken "Paper/Output" (Papper/utskrift) i dialogrutan "Sony DPP-FP55 Properties" (Egenskaper för Sony DPP-FP55) träder aldrig i kraft.		→ Beroende på vilket program du använder, kan inställningen för antal i programmet ha högre prioritet än vad som anges i skrivardrivrutinens dialogruta.

Om felmeddelande visas

Om ett fel inträffar kan följande felmeddelanden visas på LCD-skärmen. Följ åtgärderna som beskrivs här för att lösa problemet.

Fotoskrivare

Felmeddelanden	Innebörd/Åtgärd
Fel inträffar med skrivaren. Stäng av och sätt sedan på den igen och	→ Ett fel har uppstått. Koppla ur skrivarens nätsladd, återanslut den och försök på nytt. Om felet återkommer, kontakta din Sonyåterförsäljare eller Sonys kundtjänst.

Lagringsmedia

Felmeddelanden	Innebörd/Åtgärd
No Memory Stick/No SD Card/No External Device. (Inget Memory Stick/inget SD-kort/ingen extern enhet.)	→ Memory Stick, SD-kort sitter inte i sina platser. Eller den externa enheten är inte ansluten. Sätt i minneskortet eller en extern enhet. (← sidorna 17, 18)
The Memory Stick is protected. (Ditt Memory Stick är skrivskyddat.)	→ Ett skrivskyddat Memory Stick har förts in. För att spara eller redigera bilderna med skrivaren måste du avbryta skrivskyddet för Memory Stick.
An incompatible Memory Stick/CompactFlash/SD Card/External Device is inserted. (Ett icke kompatibelt Memory Stick/CompactFlash-kort/SD-kort/extern enhet har satts i.)	→ Ett Memory Stick, SD-kort eller en extern enhet som skrivaren inte stödjer har satts i. Använd ett kompatibelt medium. (← sidorna 83 till 86)
No image file. (Ingen bildfil.)	→ Det finns inga bildfiler på minneskortet eller en extern enhet som skrivaren kan hantera. Anslut media som innehåller bilder som kan visas med skrivaren.
No DPOF file. (Ingen DPOF-fil.)	→ Det finns inga DPOF-förinställda bildfiler på minneskortet eller en extern enhet. Ange utskriftsmarkeringen (DPOF) med kameran.
Cannot delete a protected image. (Du kan inte radera en skrivskyddad bild.)	→ Om du vill radera en skrivskyddad bild, måste skrivskyddet först återkallas med kameran.
Det går inte att radera en DPOF-bild.	→ Om du vill radera en DPOF-bild måste DPOF-markeringen först återkallas med hjälp av kameran.

Felmeddelanden	Innebörd/Åtgärd
Protected. Cancel protect then try again.(Skrivskyddad. Avbryt skrivskyddet och försök igen.)	→ Memory Stick är skrivskyddad. Ta bort skrivskyddet (→ sidan 85)
Memory Stick/SD-kort är fullt.	→ Det finns inget ledigt utrymme på det valda mediet. Ta bort onödiga bilder eller byt ut mediet mot ett som har tillräckligt med minnesutrymme.
Det är problem med Memory Stick/SD-kort/extern enhet.	→ Ett fel kan ha inträffat. Om dessa meddelanden visas ofta ska du kontrollera minneskortet eller den externa enheten mot en annan enhet.
Skrivfel i Memory Stick/SD-kort.	
Memory Stick formateringsfel	

Färgkassett

Felmeddelanden	Innebörd/Åtgärd
Ingen färgkassett. Sätt i en ny färgkassett och tryck på [PRINT].	→ Färgkassetten sitter inte i skrivaren. Sätt färgkassetten i skrivaren. (→ sidan 12) Om "cleaning cartridge" (rengöringskassett) visas, ställ in rengöringskassetten. (→ sidan 80)
Ingen färgkassett. Sätt i färgkassetten för P-storleken och tryck på [PRINT].	
Färgkassetten är tom.	→ Byt mot en ny färgkassett. (→ sidan 12)
Färgkassetten är tom. Sätt en ny färgkassett för P-storleken och tryck på [PRINT].	
Fel färgkassett. Sätt i färgkassetten för P-storleken och tryck på [PRINT].	→ Ställ in färgkassetten och utskriftspapper för den visade storleken. (→ sidorna 12 till 15)

Utskriftspapper

Felmeddelanden	Innebörd/Åtgärd
Inget pappersfack. Sätt i utskriftspapper för P-storleken och tryck på [PRINT].	<p>→ Det finns inget utskriftspapper i skrivaren.</p> <ul style="list-style-type: none"> – Du har inte satt i pappersfacket i skrivaren. – Du har inte lagt i utskriftspapper i pappersfacket. – Utskriftspapperet är slut. <p>I vilket som fall, sätt i utskriftspapper i facket och sätt in pappersfacket i skrivaren. (➡ sidorna 13 till 15)</p>
Inget utskriftspapper. Sätt i utskriftspapper för P-storleken och tryck på [PRINT].	
Rengöringsarket är inte placerat. Sätt i rengöringsarket och tryck på [PRINT].	<p>→ Det finns inget rengöringsark (skyddsark) i pappersfacket. Sätt i skyddsarket i pappersfacket och sätt in pappersfacket i skrivaren. (➡ sidan 80)</p>
Fel utskriftspapper. Sätt i utskriftspapper för P-storleken och tryck på [PRINT].	<p>→ Utskriftspapper och färgkassetten passar inte ihop. Kontrollera storleken på färgkassetten som faktiskt är laddad i skrivaren och ställ in utskriftspapper för den identiska storleken. (➡ sidan 14)</p>
Paper jam. Remove Print Paper. (Pappersstopp. Ta bort utskriftspapper.)	<p>→ Pappret har fastnat. Se "Om papperet fastnar" (➡ sidan 80) och ta bort papper som sitter fast i skrivaren. Kontakta Sonys kundcenter om du inte kan ta bort pappret själv.</p>

Om papperet fastnar

Om utskriftspappret fastnar, visas ett felmeddelande och utskriften stoppar. Koppla ur skrivarens nätsladd och åtgärda pappersstoppet / ta ur pappersfacket för att åtgärda pappersstoppet.

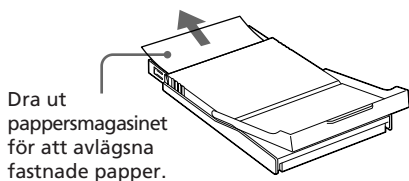
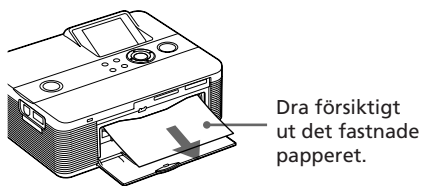

Tänk på:

Om det inte går att avlägsna papper som fastnat, kontakta din Sony-återförsäljare.

Rengöra skrivaren inuti

Om vita linjer eller punkter förekommer i utskriften rengör du skrivaren inuti med hjälp av den medföljande rengöringskassetten och skyddsarket som medföljer utskriftssatsen.

Tips

Du kan även använda skyddsarket som medföljer den extra utskriftssatsen.

- 1 Öppna locket till färgkassettfacket och om en färgkassetten sitter i tar du bort den (sidan 12).
- 2 Sätt i den medföljande rengöringskassetten i skrivaren och stäng locket till färgkassettfacket.

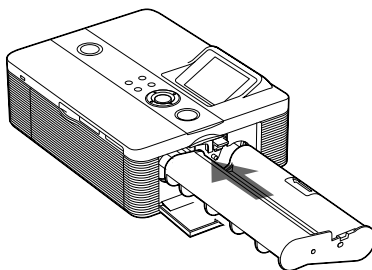

- 3 Ta bort pappersfacket från skrivaren. Om det finns utskriftspapper i facket, ta bort utskriftspappret från facket.

Tänk på:

Vi rekommenderar att du använder skyddsarket i vykortformat för rengöring.

- 4** Placera skyddsarket i pappersfacket. För in skyddsarket med sidan utan tryck vänd uppåt.

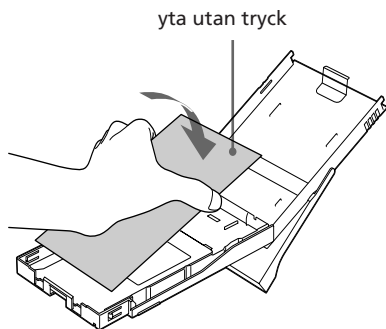

- 5** För in pappersfacket i skrivaren och tryck på PRINT. Rengöringskassetten och skyddsarket rengör skrivaren inuti. När rengöringen är klar matas skyddsarket ut automatiskt.

- 6** Ta bort rengöringskassetten och skyddsarket från skrivaren.

Tips

- Förvara rengöringskassetten och skyddsarket tillsammans, för framtida rengöringsbehov.
- Skyddsarket kan användas för rengöring vid max cirka 20 tillfällen.

Efter rengöringen

Sätt tillbaka färgkassett och utskriftspapper i skrivaren.

Observera!

- Skrivaren rengör endast om vita ränder eller punkter syns på utskriften.
- Om utskriften håller förväntad standard kommer inte en rengöring att ytterligare förhöjda bildkvaliteten.
- Du kan maximalt genomföra 20 rengöringsomgångar. Efter hand som antalet tillfällen ökar förlorar rengöringen sin effekt.
- Försök inte rengöra skrivaren genom att placera skyddsarket ovanpå utskriftspapperet; det kan orsaka pappersstopp eller andra fel.
- Om rengöringen inte förbättrar bildkvaliteten kan du upprepa proceduren ett par gånger.

Säkerhetsanvisningar

Angående säkerhet

- Var aktsam så att du inte tappar tunga föremål på nätsladden, eller skadar den på något annat vis. Använd aldrig fotoskrivaren om nätsladden är skadad.
- Skulle det inträffa att något föremål eller vätska kommer innanför höljet, koppla bort fotoskrivaren och låt kvalificerad personal kontrollera den innan du fortsätter använda den.
- Ta aldrig isär fotoskrivaren.
- För att koppla ur nätsladden, dra ut kontakten ur eluttaget. Dra aldrig i själva sladden.
- Om skrivaren inte används under en längre tid, koppla bort nätsladden ur vägguttaget.
- Hantera inte skrivaren ovarsamt.
- För att minska risken för elektriska stötar, koppla alltid ur fotoskrivaren från eluttaget innan rengöring och service görs.

Om installation

- Undvik att placera skrivaren där den utsätts för:
 - vibrationer
 - hög luftfuktighet
 - mycket damm
 - direkt solljus
 - extremt höga eller låga temperaturer
- Använd inte elektrisk utrustning i närheten av fotoskrivaren. Fotoskrivaren fungerar inte störningsfritt nära elektromagnetiska fält.
- Placera inte tunga föremål på fotoskrivaren.
- Se till att alltid ha tillräckligt med utrymme runt fotoskrivaren så att ventilationshålen inte blockeras. Om dessa hål blockeras kan det orsaka förhöjd temperatur inuti skrivaren.

Om nätadaptern

- Använd endast den nätadapter som levereras med fotoskrivaren. Använd inte andra nätadapterar då detta kan orsaka fel.
- Använd inte den medföljande nätadapter med andra enheter.
- Använd inte en elektrisk transformator (reseomvandlare) eftersom det kan orsaka fel.
- Om nätadapterns sladd lossnar eller skadas, använd den inte längre eftersom det kan orsaka fara.

Om kondens

Om du flyttar skrivaren direkt från en kall till en varm plats eller om du placerar den i ett extremt varmt eller fuktigt utrymme, kan kondens bildas inuti enheten. I så fall kommer skrivaren inte att fungera som den ska; den kan t o m gå sönder om du försöker använda den. Om kondens bildas, koppla ur nätsladden ur skrivaren och låt den stå och torka till minst en timme.

Om transporter

Vid transport av fotoskrivaren, avlägsna färgkassetten, pappersmagasinet, nätadaptern och Memory Stick eller extern enhet från fotoskrivaren. Placera sedan delarna tillsammans med fotoskrivaren i dess ursprungliga emballage och förpackning.

Om ursprungligt emballage inte längre finns kvar, använd liknande material så att fotoskrivaren inte skadas vid transport.

Rengöring

Rengör höljet, panelen och kontrollerna med en mjuk trasa som fuktats lätt med ett mildt rengöringsmedel. Använd inte någon typ av skurduk, skurmedel eller lösningar som alkohol eller bensin, eftersom det kan skada ytan.

Restriktioner beträffande kopiering

Om du reproducerar dokument med fotoskrivaren, lägg särskilt märke till följande:

- Reproducering av sedlar, mynt eller värdepapper strider mot gällande lag.
- Även reproducering av tomma certifikat, licenser, pass, privata värdehandlingar eller ostämplade frimärken, strider mot lagen.
- Tv-program, filmer, videoband, andras porträtt och annat material kan vara copyright-skyddade. Icke-auktoriserade videoutskrifter av sådant material kan utgöra intrång i bestämmelserna i lagen om copyright.

Om minneskort

Om Memory Stick

Vad är Memory Stick?

Memory Stick är ett kompakt inspelningsmedium med integrerad krets och stor kapacitet. Det har utformats inte endast för att byta/dela digitala data mellan Memory Stick-kompatibla produkter, men även för att tjäna som ett isättbart/borttagbart externt lagringsmedium som kan spara data.

Olika typer av Memory Stick

Memory Stick finns i följande typer för att uppfylla diverse krav avseende funktioner:

- Memory Stick (Inte kompatibelt med MagicGate): Memory Stick lagrar alla typer av data förutom copyright-skyddade data som kräver MagicGate-copyright-teknik.
- MagicGate Memory Stick: Har MagicGate-copyright-teknik.
- Memory Stick (Kompatibelt med MagicGate): Har MagicGate-copyright-teknik och är kompatibelt med höghastighetsöverföring av data. Detta Memory Stick kan användas med Memory Stick-kompatibla enheter. (Dataöverföringshastigheten är beroende av den Memory Stick-kompatibla enheten.)
- Memory Stick PRO: Har MagicGate-copyright-teknik. Memory Stick PRO kan endast användas med Memory Stick PRO-kompatibla enheter.

- Memory Stick-ROM: Memory Stick-ROM lagrar förinspelade skrivskyddade data. Du kan inte spela in på Memory Stick-ROM eller radera förinspelade data.

■ Om Memory Stick Duo och Memory Stick PRO Duo

Memory Stick Duo är mindre än ett standard Memory Stick. Genom att montera en Duo-adapter kan det få samma storlek som ett standard Memory Stick så det kan användas i produkter som är kompatibla med standard Memory Stick.

■ Om Memory Stick Micro ("M2")-media

Memory Stick Micro ("M2")-media är ännu mindre än Memory Stick Duo-media. M2-media levereras med en adapter för standardstorlek och för Memory Stick Duo-storlek. Genom att sätta på endera av adapterna kan Memory Stick Micro-media även användas för produkter som är kompatibla med standard Memory Stick PRO eller Memory Stick PRO Duo.

De typer av Memory Stick som kan användas i den här skrivaren

Med skrivaren kan du använda följande typer av Memory Stick^{*4}:

Funktion	Media av Memory Stick-typ		
	som inte är Memory Stick PRO ^{*2}		Memory Stick PRO ^{*2*3}
	Memory Stick (Inte kompatibelt med MagicGate)	Memory Stick (MagicGate-kompatibel)	
MagicGate Memory Stick			
Visa/ skriva ut	OK	OK ^{*1}	OK ^{*1}
Radera/ Spara/ Formatera	OK	OK ^{*1}	OK ^{*1}

*1 Dataläsning/-inspelning som kräver MagicGate-copyrightskydd kan inte utföras.

*2 Skrivaren har en plats som passar för både standard och duo storlek. Utan en Memory Stick Duo-adapter kan du använda både standardstorleks Memory Stick och kompakta Memory Stick Duo.

*3 När du använder Memory Stick Micro med skrivaren ska du alltid sätta in det i en M2-adapter. Om du sätter in ett Memory Stick Micro i skrivaren utan en M2-adapter, kanske du inte kan ta bort Memory Stick Micro.

*4 Skrivaren stödjer FAT32. Skrivaren kan användas med Memory Stick som har en kapacitet på 4GB eller mindre tillverkad av Sony Corporation. Vi garanterar dock inte att alla Memory Stick kan användas.

Vad är MagicGate?

MagicGate är det allmänna namnet på en copyright-skyddsteknik som utvecklats av Sony. Denna teknik tillhandahåller autentisering och kryptering, ömsesidig bekräftelse görs mellan Memory Stick-media och den MagicGate-kompatibla enheten att den andra kan spela in och spela upp copyright-skyddade data korrekt. När autentiseringen är fastställd, utförs datakrypteringen.

När data spelas, utförs också autentiseringen. Endast när autentiseringen är fastställd, avkrypteras data till den ursprungliga statusen och spelas. Copyright-skyddade data kan endast spelas upp med autentiserade enheter.

Skrivaren har MagicGate-teknik och kan inte läsa eller skriva data som skyddas med MagicGate copyright-skydd.

Om hantering

- Sätt inte i flera Memory Stick samtidigt eftersom det kan leda till problem med skrivaren.
 - När du använder ett Memory Stick, kontrollera att du sätter i det i rätt riktning. Felaktig användning kan orsaka fel med skrivaren.
 - Placera inte Memory Stick Duo eller Memory Stick Micro inom räckhåll för ett litet barn för att undvika att barnet av misstag stoppar det i munnen och sväljer det.
 - Ta inte ur Memory Stick ur skrivaren medan den läser eller skriver data på kortet.
 - Data kan förstöras.
 - Memory Stick tas bort eller skrivaren stängs av under en läs- eller skrivoperation.
 - Memory Stick används på en plats där det förekommer statisk elektricitet eller elektriska störningar.
 - Vi rekommenderar att du säkerhetskopierar viktiga data.
 - Data som processats med datorn kan inte spelas upp med skrivaren.
- När du formaterar ett Memory Stick ska du använda formateringsfunktionen på skrivaren eller den digitala kameran. Om du formaterar ett Memory Stick med datorn, kanske bilderna inte visas som de ska.
 - När du formaterar ett Memory Stick, tas alla data inklusive skyddade bildfiler bort. För att undvika att radera viktiga data av misstag, kontrollera innehållet innan du formaterar. Skrivaren stödjer inte MagicGate-standarder och kan inte läsa eller skriva data som skyddas med MagicGate copyright-skydd.

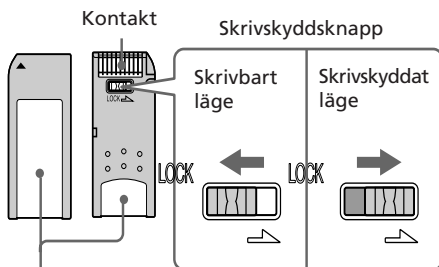

Placera etiketten här.

- Du kan inte spela in, redigera eller radera data om du för skrivskyddsknappen till LOCK.
- När du använder ett Memory Stick Duo utan skrivskyddsomkopplare, var försiktig så du inte redigerar eller raderar data av misstag.
- När du flyttar skrivskyddsknappen på Memory Stick Duo ska du använda ett spetsigt föremål.
- Sätt inte fast något annat på platsen där den medföljande etiketten ska sitta. När du fäster den medföljande etiketten ska du se till att fästa den där etiketten ska fästas. Var försiktig så etiketten inte sticker ut.
- När du skriver på den bifogade etikettens anteckningsområde ska du se till så du inte trycker för hårt.
- Placera Memory Stick i sin ask vid transport eller förvaring.
- Undvik att vidröra kontakterna på ett Memory Stick med handen eller ett metallföremål.
- Slå, böj och tappa inte Memory Stick.
- Plocka inte isär eller modifiera Memory Stick.
- Utsätt inte Memory Stick för vatten.

- Lagra eller använd inte Memory Stick under följande omständigheter:
 - Platser som inte uppfyller de erforderliga driftsförhållandena, inklusive platser som t ex inuti en varm bil parkerad i solen eller/ och på sommaren, utomhus exponerad för direkt solljus eller nära en värmare.
 - Varma platser eller platser med frätande ämnen
- hög fuktighet eller frätande ämnen – statisk elektricitet eller elektriskt brus
- Placera kortet i sin ask vid transport eller förvaring.
- Ta inte bort ett kort och stäng inte av skrivaren medan skrivaren läser eller skriver data och kontrollampen blinkar. Annars kan data bli oläsliga eller raderas.

Om SD-kort

I skrivarens SD-kortplats kan du använda ett SD-minneskort*¹ och standard MMC-minneskort*².

*1 Skrivaren stödjer FAT32. Skrivaren kan användas med SD-kort som har en kapacitet på 2 GB eller mindre. Om du vill använda mini-SD-kort krävs en adapter.

*2 Skrivaren kan användas med ett standard MMC-kort som har en kapacitet på 128 MB eller mindre.

Vi garanterar inte att alla typer av SD-kort och standard MMC-minneskort fungerar.

Om hantering

- När du använder ett kort, kontrollera att du sätter i det i rätt riktning och i rätt kortplats.
- Du kan inte läsa eller skriva data som har copyright-skydd. (SD-kort)
- Slå, böj och tappa inte kortet.
- Försök inte plocka isär eller ändra ett kort.
- Utsätt inte ett kort för vatten.
- Undvik att använda ett kort i områden som utsätts för hög fuktighet, eftersom det lätt påverkas av fuktighet.
- Använd inte och förvara inte ett kort på en plats där det kan utsättas för:
 - mycket höga temperaturer, t ex inuti en varm bil eller utomhus i direkt solljus, eller nära ett värmeelement.
 - direkt solljus

Tekniska specifikationer

■ Skrivare

Utskriftsmetod

Färgsublimering (gul/magenta/cyan, 3 körningar)

Upplösning

300 (H) x 300 (V) dpi
Motsvarar
3-färgs bläckstråleskrivare 4800 dpi x 4800 dpi *1
6-färgs bläckstråleskrivare 3810 dpi x 3810 dpi *2

Bildbearbetning per punkt

256 nivåer (8 bitar för varje gul/magenta/cyan), cirka
16 770 000 färger

Utskriftsstorlek

Vykortsformat (101,6 x 152,4 mm)
101,6 x 152,4 mm (maximal, utan ramar)

Utskriftstid (per ark)

Vykortsformat (4 x 6 tum): cirka 67 sekunder
(När man skriver ut från ett minneskort i skrivarens kortplats, exklusive tiden för databehandling och överföring)

In-/utgångar

USB för datoranslutning USB 1.1 (typ B)
med hög hastighet stöds inte.
PictBridge-kontakt

Kortplats

Memory Stick-kortplats
SD-kortplats

Kompatibla bildformatsformat

JPEG: DCF 2.0-kompatibel,
Exif 2.21-kompatibel, JFIF^{*3}
TIFF: Exif 2.21-kompatibel BMP^{*4}:
24bit Windows-format Vissa bildformat är inte kompatibla.

Maximalt antal bildpunkter som kan hanteras

6 400(H) x 4 800(V) punkter (exklusive indexutskrift och del av Creative Print)

Maximalt antal filer som kan hanteras

9 999 filer för ett minneskort/en extern enhet

Utskriftskassett/Fotopapper

Se "Förbereda utskriftssatsen" på sidan 11.

LCD-panel

5,0 cm (2.0 typ) TFT-drivning
Totalt antal punkter:
86636 (358 x 242) punkter

Strömförsörjning

DC IN-uttag, 24 V likström
(I standbyläge, mindre än 1 W)

Driftstemperatur

5 °C till 35 °C

Storlek

Cirka 175 x 60 x 137 mm
(b/h/d, undantaget utskjutande delar)
(306 mm djup när pappersfacket är installerat.)

Vikt

Cirka 1,1 kg
(utan pappersfacket, färgkassetten, nätadaptern)

Medföljande tillbehör

Se "Kontrollera innehållet i förpackningen" på sidan 10.

■ Nätadapter AC-S2425

Strömförsörjning

100 till 240 V växelström, 50/60 Hz,
1,5 till 0,75 A

Märkspänning

24 V likström, 2,2 A

Driftstemperatur

5 °C till 35 °C

Storlek

Cirka 60 x 30,5 x 122 mm (b/h/d,
undantaget utskjutande delar)

Vikt

Cirka 305 g

Konstruktion och tekniska specifikationer
kan komma att ändras utan föregående
meddelande.

- *1: När 16 x 16-matrisen används: 300 x 16 =
4 800 dpi
- *2: När 12,7 x 12,7-matrisen används: 300 x
12,7 = 3 810 dpi
- *3: Baseline JPEG med 4:4:4, 4:2:2 eller
4:2:0 format
- *4: Du kan inte skriva ut med hjälp av Picture
Motion Browser.

Kundsupports hemsida

Den senaste supportinformationen finns att
hämta på följande hemsida:

<http://www.sony.net/>

Utskriftsomfång

Vykortsformat

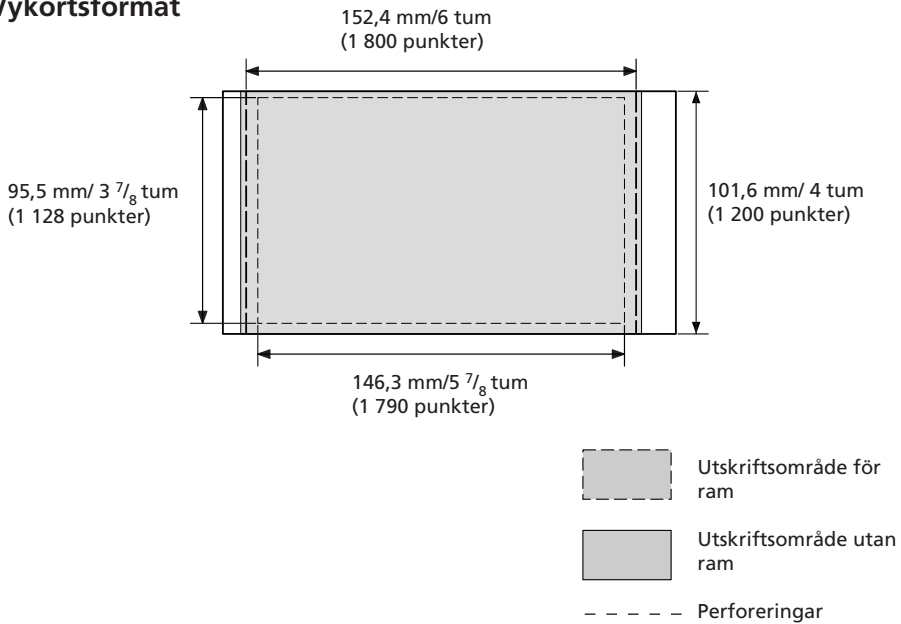

Bilderna ovan visar en bild som skrivs ut med sidförhållandet 2:3
Utskriftsområdet skiljer sig för en utskrift med ram och en utan.

Ordlista

Auto Fine Print 3

En funktion som automatiskt korrigerar bildkvaliteten så att du får en mer livfull, vackrare utskrift med högre skärpa. Speciellt effektiv för mörka bilder med låg kontrast. Bilderna korrigeras så att naturlig hudfärg, trädgrönt eller himmelsblått återskapas.

DCF (Design rule for Camera File)

Denna kamera följer DCF-standarden (Design rule for Camera File system) som angivits av JEITA (Japan Electronics and Information Technology Industries Association) för att bibehålla utbyttbarheten för filer och kompatibilitet mellan digitala kameror och relaterade produkter. Fullständig utbyttbarhet och kompatibilitet garanteras emellertid inte.

DPOF (Digital Print Order Format)

Ett format som används för registrering av den information som krävs vid automatisk utskrift av bilder som spelats in med digitalkamera, i t ex. en hemmaskrivare. Skrivaren stödjer DPOF-utskrift och skriver automatiskt ut ett i förväg angivet antal kopior av DPOF-bilder.

Exif 2.21 (Exif Print)

Exif (utbyttbart bildformat för digitala kameror) Print är en global standard för digitala fotoutskrifter. En digitalkamera som stöder Exif Print lagrar alla relevanta data om själva fototillfället för varje bild. Skrivaren använder sedan dessa Exif Print-data för att säkerställa att utskriftsresultatet hamnar så nära originalbilden som möjligt^{*1}.

*1 Om Auto Fine Print 3 är aktiverad och en bild (JPEG-fil) tas av en Exif Print (Exif 2.21)-kompatibel digitalkamera, justeras bilden automatiskt till optimal kvalitet och skrivs ut.

Masslagringssystem

Olika typer av enheter för att lagra stora mängder information, inklusive alla typer av skivnheter (disketter, hårddiskar, optiska diskar) eller band. Till skillnad från flashminnen, ligger informationen kvar på masslagringsenheter även efter att datorn eller enheten har stängts av.

Memory Stick/SD-kort.

Kompakta, lätta, flyttbara lagringsmedia. För mer information, se sidorna 83 till 86.

PictBridge

En standard som specificerats av Camera & Image Products Association och som innebär att du kan ansluta en PictBridge-kompatibel digitalkamera direkt till skrivaren, utan pc emellan, och skriva ut bilden omedelbart.

Miniatyrbilder

Miniatyrbilder som representerar originalbilderna som finns lagrade som bildfiler i din digitala kamera. Skrivaren använder miniatyrerna i bildlistan.

Index

A

Ansluta
nätströmskällan 16
Auto Fine Print 3 42

B

Bildkartor 32
Bildspel 37
Bilddatavisning 24, 45
Bildlista 25

C

Kalender 34
Creative Print 31

D

Visningsordning för
datum 45
Datumutskrift 43
DC IN 24V 16
Radera en bild 39
Demonstrationsläge 45
DPOF 35

E

Edit-meny 26
Enkel utskrift 35
Exif-utskrift 42
Extern enhet 18

F

Felsökning 62
Filter 28
Fish-eye-effekt 29
Flytta en bild 27
Format 40
Färginställning 43
Färgkassett 12
Försiktighetsåtgärder 82

Förhandsgranskning 24
Förstora och förminska
en bildstorlek 27

I

Inställningar 44
Ikon 45

Indexutskrift 35

Inmatnings-
indikeringar 24

Infoga

Minneskort 17
Utskriftskassett 12
Utskriftspapper 13

Installera

Browser 51
Picture Motion
Skrivardrivrutin 48

Inställning 41

J

Justera en bild 28

K

Kontrollampa 17, 18

L

LCD-
bakgrundsbelysning 45
LCD-skärm 24
Listordning 45

M

Medföljande tillbehör 10
Memory Stick
Format 40
Infoga 17
Om användning 85
Typer 83

N

Nätadapter 16

P

Pappersstopp 80
Pappersfack 13
PictBridge-kamera 46
PictBridge-kontakt 19, 46
Picture Motion
PRINT 21
Browser 47
Lock till pappersfack 13
På/standby-indikator 16,
20, 22, 46, 49
På/standby-omkopplare
20, 22, 46, 49

R

Rengöring 80
Rotera en bild 27
Röda ögon-fenomenet 29

S

SD-kort
Sätta i 18
Typer 86
Sepia 29
Skriva ut allt 35
Skrivskyddsknapp 85
Spara en bild 30
Spara/skriva ut en
redigerad bild 30
Språk 45
Specialfilter 28
Specifikationer 87
Systemkrav 47
Söka en bild 38

U

Utskriftspaket 11

Utskriftspapper 11, 14

Utskriftsantal 21, 23, 30

Utskrift

Redigerad/Creative
Print-bild 30

Från en dator 47

Från en PictBridge-
kamera 46

Från minneskort/
extern enhet 20

Flera kopior 21

Flera bilder 22

Utskriftsområde 89

Utskrift med ram/utan
ram 42

USB-anslutning 49

V

Välja en insignal 20

Z

Zooma in/ut 24

Ä

Ändra visningen 24

Ö

Översikt 6