

LCD Digital Colour TV



Návod na obsluhu

- ⚠ Pred zapnutím TV prijímača si prosím pozorne prečítajte časť „Informácie o bezpečnosti“.
Návod si uchovajte pre ďalšie použitie.

KDL-70X3500
KDL-52X3500
KDL-46X3500 KDL-46X3000
KDL-40X3500 KDL-40X3000

BRAVIA



Pre viac informácií o produktoch Sony

<http://www.sony-europe.com/myproduct/>

Úvod

Ďakujeme, že ste si vybrali tento výrobok Sony. Pred zapnutím TV prijímača si dôkladne prečítajte tento návod a uschovajte ho pre ďalšie použitie.

Pre užívateľov KDL-70X3500

Podrobnosti o inštalácii nájdete v „Úvodný sprievodca KDL-70X3500“.

Likvidácia TV prijímača



Likvidácia starých elektrických a elektronických zariadení (Platí v Európskej únii a ostatných európskych krajinách so zavedeným separovaným zberom)

Tento symbol na výrobku alebo obale znamená, že s výrobkom nemôže byť nakladané ako s domovým odpadom. Miesto toho je potrebné ho doručiť do vyhradeného zberného miesta

na recykláciu elektrozariadení. Tým, že zaistíte správne zneškodnenie, pomôžete zabrániť potencionálnemu negatívemu vplyvu na životné prostredie a ľudské zdravie, ktoré by v opačnom prípade hrozilo pri nesprávnom nakladaní s týmto výrobkom. Recyklácia materiálov pomáha uchovávať prírodné zdroje. Pre získanie ďalších podrobných informácií o recyklácii tohoto výrobku kontaktujte prosím váš miestny alebo obecný úrad, miestnu službu pre zber domového odpadu alebo predajňu, kde ste výrobok zakúpili.

Výrobcom tohoto výrobku je Sony Corporation, 1-7-1 Konan Minato-ku, Tokyo, 108-0075 Japonsko. Autorizovaným zástupcom pre EMC a bezpečnosť výrobku je Sony Deutschland GmbH, Hedelfinger Strasse 61, 70327 Stuttgart, Nemecko. V akýchkoľvek servisných alebo záručných záležitostiach prosím kontaktujte adresy uvedené v separátnych servisných alebo záručných dokumentoch.

Poznámka pre funkciu digitálneho TV prijímača

- Všetky funkcie súvisiace s digitálnym TV prijímačom (**DVB**) fungujú len v krajinách alebo oblastiach, kde sa vysielajú digitálne terestriálne signály DVB-T (MPEG2 a MPEG4 AVC) alebo kde máte prístup ku káblovej službe kompatibilnej s DVB-C (MPEG2 a MPEG4 AVC). Overte si u miestneho predajcu, či v mieste svojho bydliska môžete prijímať signál DVB-T alebo sa opýtajte svojho poskytovateľa káblovej televízie, či je ich káblová služba DVB-C vhodná pre integrovanú prevádzku s týmto TV prijímačom.
- Poskytovateľ káblovej televízie si môže za takéto služby účtovať dodatočný poplatok a môže od vás žiadať súhlas s obchodnými podmienkami.
- Tento TV prijímač vyhovuje špecifikáciám DVB-T a DVB-C, nemožno však zaručiť kompatibilitu s budúcimi digitálnymi terestriálnymi vysielaniami DVB-T a digitálnymi káblovými vysielaniami DVB-C.
- Niektoré funkcie digitálneho TV prijímača nemusia byť dostupné v niektorých krajinách/oblastiach a káblová služba DVB-C nemusí pracovať správne s niektorými poskytovateľmi.

Zoznam kompatibilných poskytovateľov káblových služieb nájdete na webovej stránke podpory: <http://support.sony-europe.com/TV/DVBC/>

Informácie o obchodných značkách

- **DVB** is a registered trademark of the DVB Project
- HDMI, logo HDMI a High-Definition Multimedia Interface sú obchodné značky alebo ochranné známky spoločnosti HDMI Licensing LLC.
- Adobe je registrovaná ochranná známka alebo obchodná značka spoločnosti Adobe Systems Incorporated v Spojených štátoch a/alebo iných krajinách.
- Vyrobené podľa licencie spoločnosti Dolby Laboratories.
„Dolby“ a symbol dvojitého písmena D sú ochranné známky spoločnosti Dolby Laboratories.

HDMI™
HIGH-DEFINITION MULTIMEDIA INTERFACE

DOLBY®
DIGITAL • PLUS

Pokiaľ nie je uvedené inak, na obrázkoch v tomto návode je znázornený model KDL-40X3500.

Obsah

Úvodný sprievodca

4

Informácie o bezpečnosti.....	9
Preventívne pokyny.....	11
Prehľad diaľkového ovládača	12
Prehľad tlačidiel a indikátorov na TV prijímači	14

Sledovanie TV

Sledovanie TV	15
Používanie elektronického programového sprievodcu (EPG) DVB	18
Používanie zoznamu obľúbených digitálnych položiek DVB	20

Používanie voliteľných zariadení

Pripojenie voliteľných zariadení	21
Zobrazenie obrazu z pripojených zariadení	23
Používanie diaľkového ovládača.....	24
Používanie prehliadača fotografií USB.....	27
Používanie ovládania HDMI	28

Používanie funkcií menu

Navigácia v menu.....	29
Menu Obraz	30
Menu Zvuk	32
Menu Obrazovka (okrem PC vstupu)	34
Menu Obrazovka (pre PC vstup)	35
Menu Video nastavenia.....	36
Menu Audio nastavenia.....	38
Menu Nastavenie	39
Menu Analógové nastavenie	42
Menu Digitálne nastavenie DVB	45

Dodatočné informácie

Technické údaje	48
Čistenie	50
Riešenie problémov	50

DVB : len pre digitálne kanály

Úvodný sprievodca

1: Skontrolovanie príslušenstva

Sieťový kábel (typ C-6)* (1)

Koaxiálny kábel* (1)

Kábel PC* (1)

Podporný pás (1) a skrutky (2)

Stojan (1) a skrutky (4) (len pre KDL-46X3500/
40X3500/46X3000/40X3000)

Diaľkový ovládač RM-ED010 (1)

Batérie veľkosti AA (typ R6) (2)

* Neodstraňujte feritové jadrá.

Vloženie batérií do diaľkového ovládača

Otvorte stlačením a posunutím.

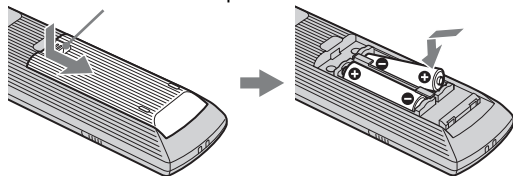

- Pri vkladaní batérií dbajte na správnu polaritu.
- Nepoužívajte spolu rôzne druhy batérií a nové batérie so starými.
- Batérie zneškodňujte tak, aby neznečisťovali životné prostredie. V niektorých krajinách je zneškodňovanie batérií regulované. Obráťte sa na miestny úrad kvôli informáciám o zneškodňovaní.
- S diaľkovým ovládačom zaobchádzajte ohľaduplne. Nenechajte ho padnúť, nestúpajte naň, nepolievajte ho žiadnymi tekutinami.
- Diaľkový ovládač nesmie byť položený v blízkosti zdroja tepla, na priamom slnečnom svetle ani vo vlhkej miestnosti.

Výmena objímky (len pre KDL-46X3000/40X3000)

Objímku je možné vymeniť za inú, ktoré sa predávajú samostatne. Objímku však odstraňujte len vtedy, keď ju chcete vymeniť. Podrobnosti si pozrite v návode dodanom s objímkami.

2: Pripevnenie stojana (okrem KDL-70X3500/52X3500)

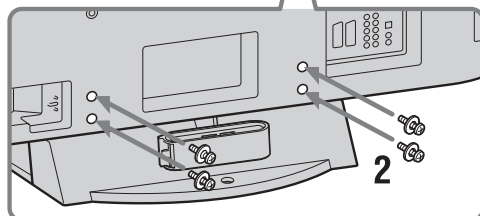
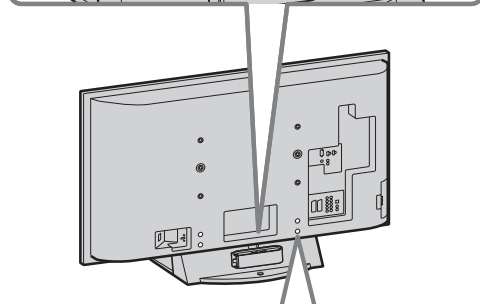
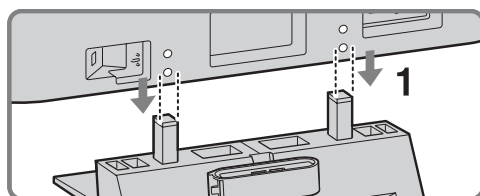

- 1 Umiestnite TV prijímač na stojan, pričom vodiace čiary závitových otvorov zarovnajte nad stojan ako na ilustrácii.
- 2 Pripevnite TV prijímač k stojanu pomocou dodaných skrutiek.



- Tento TV prijímač je veľmi ťažký, na stojan by ho preto mali umiestniť dve alebo viaceré osoby.
- Pri použití elektrického skrutkovača nastavte uťahovací moment na približne 1,5 N·m (15 kgf·cm).

3: Pripojenie antény/ kábla/videorekordéra

Pripojenie antény/kábla

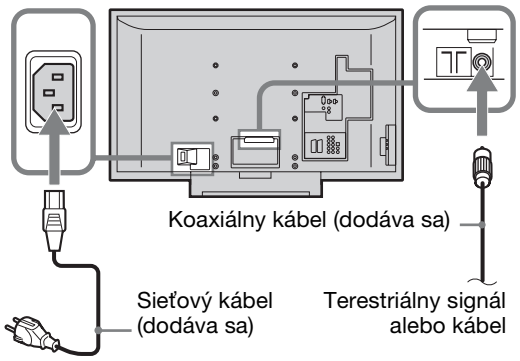

Pripojenie antény/kábla a videorekordéra

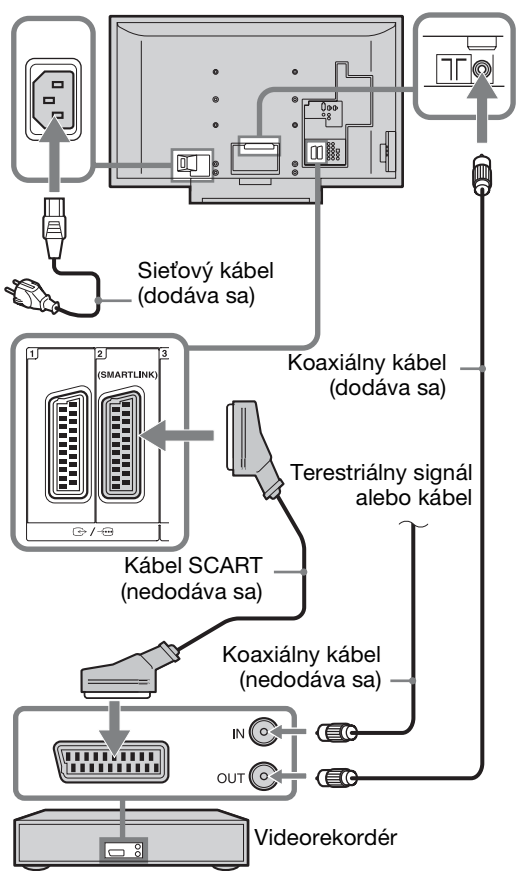

4: Zabránenie prevráteniu TV prijímača

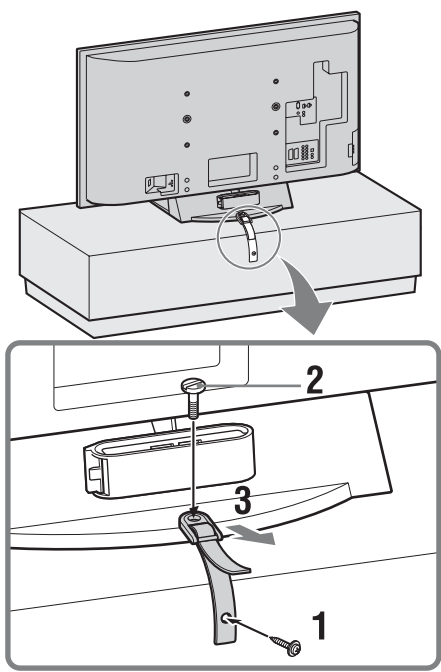

5: Zviazanie káblov

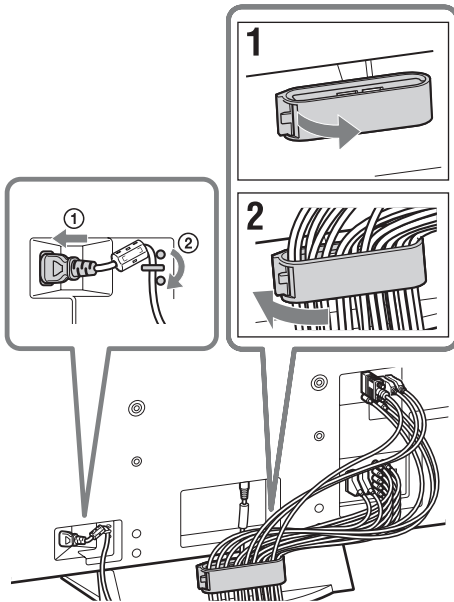

Háčik na držiaku káblov je možné otvoriť z oboch strán v závislosti od polohy pripevnenia.

6: Vykonanie počítačových nastavení

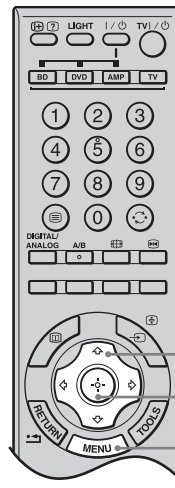
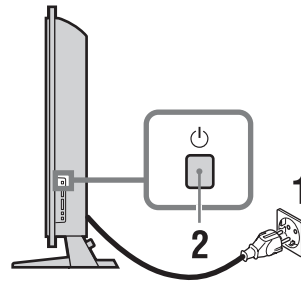

3, 4, 6, 7

3, 4, 6, 7

9

Výber jazyka a krajiny/oblasti

- 1 Pripojte TV prijímač do sieťovej zásuvky (220–240 V striedavý prúd, 50 Hz).
- 2 Stlačte  na pravej strane TV prijímača. Pri prvom zapnutí TV prijímača sa na obrazovke zobrazí menu Jazyk.

- 3 Stlačením ↕/↔/↔/↔ zvolíte jazyk zobrazovaný na obrazovkách menu a potom stlačte ⊕.

Language	
Select language	
English	Česky
Nederlands	Magyar
Français	Русский
Italiano	Български
Deutsch	Suomi
Ελληνικά	Dansk
Türkçe	Svenska
Español	Norsk
Portugués	Slovenčina
Polski	Română

- 4 Stlačením ↕/↔ zvolíte krajinu/oblasť, v ktorej budete TV prijímač používať a potom stlačte ⊕.

Krajina
Zvolte krajinu
-
United Kingdom
Ireland
Nederland
Belgie/Belgique
Luxembourg
France
Italia
Schweiz/Suisse/Svizzera

Ak sa v zozname nenachádza krajina/oblasť, ktorú chcete na TV prijímači použiť, zvolte namiesto krajiny/oblasti položku „-“.

Automatické ladenie TV prijímača

- 5 Pred spustením automatického ladenia TV prijímača vložte vopred nahratú kazetu do videorekordéra pripojeného k TV prijímaču (strana 5) a spustíte prehrávanie.

Počas automatického ladenia sa na TV prijímači umiestni a uloží video kanál. Ak k TV prijímaču nie je pripojený žiaden videorekordér, tento krok preskočte.

- 6 Stlačením ↔/↔ zvolíte „OK“, potom stlačte ⊕.

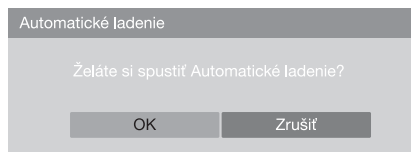

- 7 Stlačením ↕/↔ zvolíte „Terestriálny“ alebo „Kábel“, potom stlačte ⊕.

Ak zvolíte „Kábel“, zobrazí sa obrazovka na výber typu prehľadávania. Pozrite časť „Naladenie TV prijímača na digitálne káblové pripojenie“ na strane 8.

TV prijímač začne vyhľadávať všetky dostupné digitálne kanály a následne všetky dostupné analógové kanály. Toto môže chvíľu trvať, počas vyhľadávania preto nestláčajte žiadne tlačidlá na TV prijímači alebo diaľkovom ovládači.

Ak sa zobrazí správa s výzvou na overenie pripojenia antény

Nenašli sa žiadne digitálne alebo analógové kanály. Skontrolujte všetky pripojenia antény a stlačením ⊕ spustíte automatické ladenie znova.

- 8 Keď sa na obrazovke zobrazí menu Triedenie programov, postupujte podľa krokov v časti „Triedenie programov“ na strane 42.

Ak si neželáte zmeniť poradie, v ktorom sú analógové kanály uložené na TV prijímači, prejdite na nasledujúci krok.

- 9 Ukončíte stlačením MENU.

TV prijímač teraz naladil všetky dostupné kanály.



Keď nie je možný príjem digitálne vysielaného kanála, alebo keď v kroku 4 (strana 7) zvolíte krajinu/oblasť, v ktorej nie je žiadne digitálne vysielanie, po vykonaní kroku 9 sa musí nastaviť čas.

Naladenie TV prijímača na digitálne káblové pripojenie

1 Stlačením \uparrow/\downarrow zvolíte „Typ prehľadávania“, potom stlačte \oplus .

2 Stlačením \uparrow/\downarrow zvolíte „Rýchle prehľadanie“ alebo „Plné prehľadanie“, potom stlačte \oplus .

„Rýchle prehľadanie“: Kanály sa naladia podľa informácií z vysielacieho signálu od poskytovateľa káblovej televízie. Odporúčané nastavenie pre „Frekvencia“, „ID siete“ a „Symbolová rýchlosť“ je „Auto“, pokiaľ vám poskytovateľ káblovej televízie neudal konkrétne hodnoty. „Rýchle prehľadanie“ sa odporúča pre rýchle ladenie v prípade, že ho podporuje váš poskytovateľ káblovej televízie.

„Plné prehľadanie“: Naladia a uložia sa všetky dostupné kanály. Tento postup môže chvíľu trvať. Táto možnosť sa odporúča, keď váš poskytovateľ káblovej televízie nepodporuje funkciu „Rýchle prehľadanie“.

Ďalšie informácie o podporovaných poskytovateľoch káblových služieb nájdete na webovej stránke podpory:

<http://support.sony-europe.com/TV/DVBC/>

3 Stlačením $\leftarrow/\rightarrow/\downarrow$ zvolíte „Štart“, potom stlačte \oplus .

TV prijímač začne vyhľadávať kanály. Nestláčajte žiadne tlačidlá na TV prijímači alebo diaľkovom ovládači.



Niektorí poskytovatelia káblových služieb nepodporujú „Rýchle prehľadanie“. Ak sa s použitím funkcie „Rýchle prehľadanie“ nezistia žiadne kanály, vykonajte „Plné prehľadanie“.

Demontáž stolového stojana z TV prijímača



Stolový stojan odstraňujte len vtedy, keď chcete TV prijímač namontovať na stenu alebo chcete pripevniť voliteľný TV stojan.

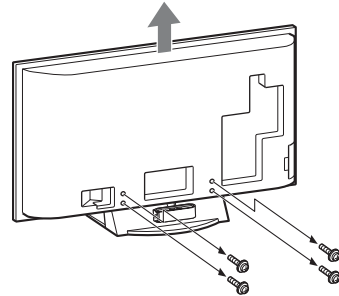

⚠ Informácie o bezpečnosti

Inštalácia/Nastavenie

Televízny prijímač nainštalujte a používajte v súlade s dolu uvedenými pokynmi, aby ste predišli vzniku rizika požiaru, úderu elektrického prúdu, poškodeniam alebo úrazom.

Inštalácia

- Televízny prijímač treba nainštalovať v blízkosti ľahko dostupnej sieťovej zásuvky.
- Televízny prijímač postavte na pevný a rovný povrch.
- Inštaláciu na stene môže uskutočňovať iba kvalifikovaný pracovník servisu.
- Z bezpečnostných dôvodov rozhodne odporúčame používať príslušenstvo značky Sony, ako napr.:
 - Nástenný držiak SU-WL500
 - Podlahový stojan SU-FL62

Preprava

- Pred premiestňovaním televízneho prijímača odpojte všetky káble.
- Na prenášanie veľkého televízneho prijímača sú potrební dvaja alebo traja ľudia.
- Pri manuálnom prenášaní držte televízny prijímač ako na ilustrácii vpravo. LCD panel a rám okolo obrazovky chráňte pred zvýšeným namáhaním.
- Pri zdvíhaní alebo prenášaní držte televízny prijímač pevne za spodnú časť.
- Pri prenášaní a preprave chráňte televízny prijímač pred nárazmi alebo nadmernými vibráciami.
- Pri preprave do opravy alebo pri sfahovaní televízny prijímač zabaľte do pôvodného kartónu a baliaceho materiálu.

okrem KDL-52X3500

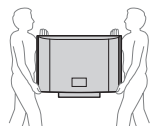

KDL-52X3500

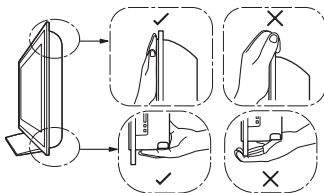

Vetrание

- Vetracie otvory skrinky nikdy nezakrývajte a nič dovnútra prístroja nestrkajte.
- Ponechajte voľný priestor okolo televízneho prijímača ako na ilustrácii dolu.
- Rozhodne odporúčame použiť nástenný držiak značky Sony, aby sa zaručila dostatočná cirkulácia vzduchu.

Nainštalovaný na stene

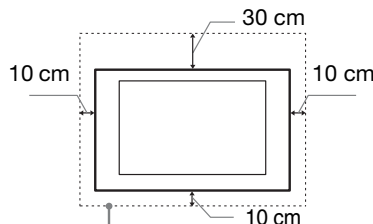

Okolo prijímača ponechajte najmenej tento voľný priestor.

Nainštalovaný na podstavci

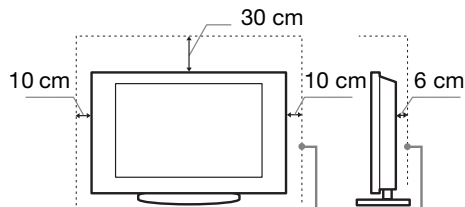

Okolo prijímača ponechajte najmenej tento voľný priestor.

- Na zaručenie dostatočného vetrania a na predchádzanie usadzovaniu nečistôt alebo prachu:
 - Televízny prijímač nekladte na plochu, neinštalujte ho smerom hlavou dolu, dozadu ani nabok.
 - Televízny prijímač nekladte na policu, koberec, posteľ ani do skrine.
 - Televízny prijímač neprikrývajte textíliami, ako sú záclony, ani predmetmi ako sú noviny a pod.
 - Televízny prijímač neinštalujte podľa ilustrácie dolu.

Cirkulácia vzduchu je zablokovaná

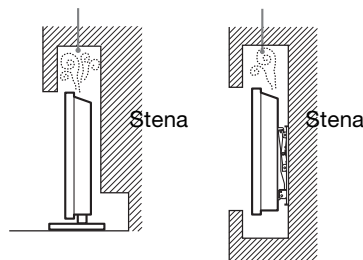

Pokračuje

Sieťový kábel

Pri manipulácii so sieťovým káblom a zásuvkou dodržiavajte nasledujúce zásady, aby ste predišli vzniku rizika požiaru, úderu elektrického prúdu, poškodeniam alebo úrazom:

- Televízny prijímač pripojte použitím trojžilovej sieťovej vidlice s uzemnením k sieťovej zásuvke s ochranným uzemňovacím kontaktom.
- Používajte iba sieťové káble značky Sony, nie iných značiek.
- Vidlicu zasuňte úplne do sieťovej zásuvky.
- Televízny prijímač pripájajte iba k sieti 220-240 V striedavých.
- Pri zapájaní káblov sa pre vlastnú bezpečnosť presvedčíte, že napájací kábel je odpojený a nedotýkajte sa káblových konektorov.
- Predtým, ako budete s televíznym prijímačom pracovať alebo ho premiestňovať, odpojte napájací kábel od sieťovej zásuvky.
- Napájací kábel nepribližujte k zdrojom tepla.
- Sieťovú vidlicu odpojte a pravidelne ju čistíte. Ak je vidlica zaprášená a pohlcuje vlhkosť, môže sa znehodnotiť jej izolácia, čo môže spôsobiť požiar.

Poznámky

- Dodávaný napájací kábel nepoužívajte so žiadnym iným zariadením.
- Napájací kábel príliš nestláčajte, neohýbajte ani neskrúcajte. Mohli by sa obnažiť alebo zlomiť žily kábla.
- Napájací kábel neupravujte.
- Nekladte na napájací kábel nič ťažké.
- Pri odpojovaní vidlice nefahajte za napájací kábel.
- Nepripájajte príliš veľa spotrebičov k tej istej sieťovej zásuvke.
- Nepoužívajte uvoľnenú sieťovú zásuvku.

Zakázané použitie

Televízny prijímač neinštalujte a nepoužívajte na miestach, v prostredí alebo v situácii, uvádzaných ďalej v texte, pretože môže dôjsť k poruche televízneho prijímača a následne k požiaru, úderu elektrickým prúdom, poškodeniu a/alebo k úrazu.

Umiestnenie:

Vonku (na priamom slnečnom svetle), na morskom pobreží, na lodi alebo inom plavidle, vo vozidle, v zdravotníckych zariadeniach, na nestabilných miestach, v blízkosti vody, na daždi, pri vlhkosti alebo dyme.

Prostredie:

Miesta, ktoré sú horúce, vlhké alebo nadmerne prašné; miesta kam môže preniknúť hmyz; vystavené mechanickým vibráciám, v blízkosti horľavých predmetov (sviečky a pod.). Televízny prijímač chráňte pred odstrejkujúcimi alebo kvapkajúcimi tekutinami. Nekladte na televízny prijímač žiadne predmety naplnené tekutinou, ako sú vázy a pod.

Situácia:

Nepoužívajte, ak máte mokré ruky, s demontovanou skrinkou alebo s pripojenými prístrojmi, ktoré výrobca neodporúča. Počas búrky odpojte televízny prijímač od sieťovej zásuvky a od antény.

Rozbité kusky:

- Nehádzte nič na televízny prijímač. Sklo na obrazovke môže prasknúť v dôsledku dopadu a spôsobiť závažný úraz.
- Ak povrch televízneho prijímača praskne, nedotýkajte sa ho až kým neodpojíte napájací kábel. V opačnom prípade hrozí úder elektrickým prúdom.

Ak sa prijímač nepoužíva

- Ak televízny prijímač nebudete niekoľko dní používať, odpojte ho od napájania z dôvodov ochrany životného prostredia a bezpečnosti.
- Pretože vypnutím sa televízny prijímač od siete úplne neodpojí, na úplné odpojenie televízneho prijímača je potrebné vytiahnuť vidlicu zo sieťovej zásuvky.
- Niektoré televízne funkcie však môžu mať funkcie, ktoré si na správne fungovanie vyžadujú, aby bol televízny prijímač ponechaný v pohotovostnom režime. Pokyny v tomto návode vás informujú, či táto požiadavka platí.

Pre deti

- Nedovoľte, aby deti vyliezali na televízny prijímač.
- Drobné prislúšenstvo nesmie byť ponechávané v dosahu detí, pretože by mohlo byť omylom prehltnuté.

Ak by sa vyskytli nasledujúce problémy...

Ak by sa vyskytol niektorý z nasledujúcich problémov, televízny prijímač **vypnite** a okamžite odpojte napájací kábel.

Požiadajte predajcu alebo servisné stredisko Sony, aby prijímač skontroloval odborník.

Kedy:

- Napájací kábel je poškodený.
- Sieťová zásuvka je uvoľnená.
- Televízny prijímač bol poškodený pádom, úderom alebo predmetom, ktorý naň dopadol.
- Cez otvory v skrinke prenikne do prijímača tekutina alebo pevný predmet.

Preventívne pokyny

Sledovanie televízneho programu

- Televízny program sledujte pri miernom svetle, pretože sledovanie televízneho prijímača pri slabom osvetlení alebo po dlhšiu dobu namáha vaše oči.
- Pri používaní slúchadiel si nastavte vhodnú hlasitosť, pretože príliš vysoká úroveň môže spôsobiť poškodenie sluchu.

Obrazovka LCD

- Hoci sa obrazovka LCD vyrába použitím vysoko presnej technológie a 99,99 % a viac pixelov je funkčných, na obrazovke LCD môžu byť trvalo čierne alebo jasné body (červené, modré alebo zelené). Ide o konštrukčnú charakteristiku obrazovky LCD a nejde o jej poruchu.
- Čelný filter sa nesmie stláčať ani poškriabať, na tento televízny prijímač nekladte žiadne predmety. Zobrazenie by mohlo byť nerovnomerné a mohla by sa poškodiť obrazovka LCD.
- Ak sa tento televízny prijímač používa na chladnom mieste, na zobrazení sa môžu prejaviť škvrny alebo obraz môže stmavnúť. Nie je to príznak poruchy. Po zvýšení teploty tieto javy zmiznú.
- Ak sa trvalo zobrazujú nepohyblivé zobrazenia, môžu sa prejaviť „duchovia“. Po niekoľkých okamihoch môžu zmiznúť.
- Pri používaní tohto televízneho prijímača sa obrazovka a skrinka môže zohrievať. Nie je to príznak poruchy.
- Obrazovka LCD obsahuje malé množstvo tekutých kryštálov a ortuti. Ortuť obsahuje aj žiaričky použité v tomto televíznom prijímači. Pri likvidácii dodržiavajte platné nariadenia a predpisy.

Zaobchádzanie s povrchom obrazovky a skrinkou televízneho prijímača a ich čistenie

Pred čistením sa presvedčite, či je odpojený napájací kábel pripájajúci televízny prijímač k sieťovej zásuvke. Aby ste predišli znehodnocovaniu materiálu alebo povrchu obrazovky, dodržiavajte nasledujúce preventívne zásady.

- Prach z povrchu obrazovky/skrinky utierajte jemne a mäkkou handričkou. Ak prach odoláva, utrite ho mäkkou handričkou jemne navlhčenou do rozriedeného roztoku neagresívneho čistiaceho prostriedku.
- Nikdy nepoužívajte abrazívne špongie, čističe obsahujúceho lúh alebo kyselinu, prášok na riad ani prchavé rozpúšťadlá ako je alkohol, benzén, riedidlo alebo insekticíd. Používanie takýchto materiálov alebo dlhodobý kontakt s gumovými alebo vinylovými materiálmi môže spôsobiť poškodenie povrchu obrazovky a materiálu skrinky.
- Pri zmene uhla natočenia televízneho prijímača pohybujte prijímačom pomaly, aby nepadol zo stojanu ani aby sa neprevrhol.

Prídavné zariadenia

Prídavné zariadenia a všetky ostatné zariadenia vyžarujúce elektromagnetické žiarenie nepribližujte k televíznomu prijímaču. Nedodržanie tejto podmienky môže spôsobiť deformáciu zobrazenia a/alebo šum vo zvuku.

Prehľad diaľkového ovládača

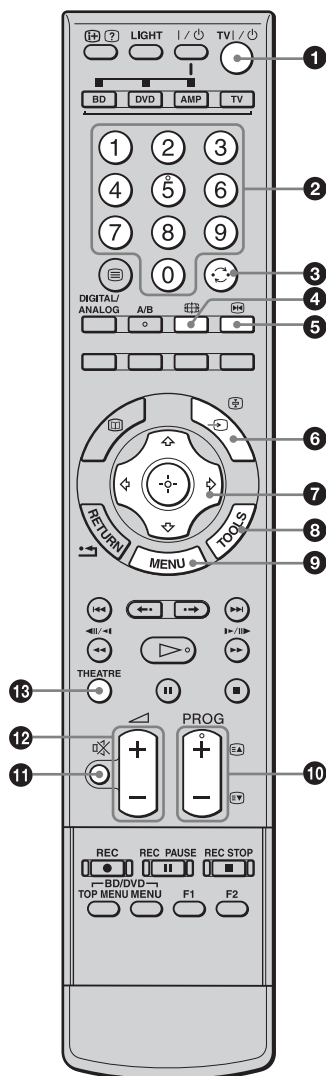

- 1 TV I/⏻ – Pohotovostný režim TV**
Zapne a vypne TV prijímač do pohotovostného režimu.
- 2 Číselné tlačidlá**
 - V režime TV: Slúžia na voľbu kanálov. Ak chcete zvoliť kanál s číslom 10 alebo vyšším, zadajte rýchlo druhú a tretiu číslicu.
 - V režime Text: Slúžia na voľbu stránky zadaním jej čísla.
- 3 ↶/↷ – Predchádzajúci kanál**
Slúži na návrat na predtým sledovaný kanál (počas viac než piatich sekúnd).
- 4 📺 – Režim obrazovky (strana 16)**
- 5 ⏮ – Zmrazenie obrazu (strana 15)**
Zmrazí TV obraz.
- 6 ↶/↷ – Výber vstupu / pozastavenie textu**
 - V režime TV (strana 23): Zvolí zdroj vstupu zo zariadení pripojených ku konektorom TV prijímača.
 - V režime Text (strana 16): Podrží aktuálnu stránku.
- 7 ⬆️/⬇️/⬅️/⬆️/⬆️ (strana 15, 29)**
- 8 ⚙️ TOOLS (strana 17, 23)**
Slúži na prístup k rozličným možnostiam zobrazenia a umožňuje zmeniť nastavenia podľa zdroja a formátu obrazovky.
- 9 ☰ MENU (strana 29)**
- 10 ⬅️/➡️/⬅️/➡️ (↶/↷) PROG +/- (↶/↷)**
 - V režime TV (strana 15): Zvolí nasledujúci (+) alebo predchádzajúci (-) kanál.
 - V režime Text (strana 16): Zvolí nasledujúcu (↶) alebo predchádzajúcu (↷) stránku.
- 11 🔇 – Vypnutie zvuku (strana 15, 23)**
- 12 ⬆️/⬆️ +/- – Hlasitosť (strana 23)**
- 13 🎭 THEATRE**
Režim Kino môžete nastaviť na zapnutý alebo vypnutý. Keď je režim Kino nastavený na zapnutý, automaticky sa nastaví optimálny audio výstup (ak je TV prijímač pripojený k audio systému pomocou kábla HDMI) a kvalita obrazu pre filmové obsahy.
💡
Keď TV prijímač vypnete, vypne sa aj režim Kino.

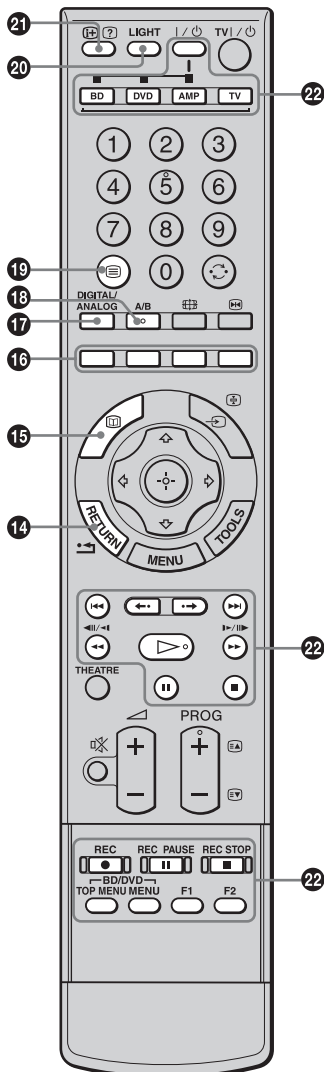

14 RETURN / ↩

Slúži na návrat na predchádzajúcu obrazovku ktoréhokoľvek zobrazeného menu.

15 – EPG (elektronický programový sprievodca) (strana 18)

16 Farebné tlačidlá (strana 16, 18, 20)

17 DIGITAL/ANALOG – Režim TV (strana 15)

18 A/B – Duálny zvuk (strana 33)

19 – Text (strana 16)

20 LIGHT

Slúži na osvetlenie tlačidiel na diaľkovom ovládači, aby boli ľahko viditeľné aj v tmavej miestnosti.

21 / – Informácie / odkrytie textu

- V digitálnom režime: Zobrazí stručné informácie o práve sledovanom programe.
- V analógovom režime: Zobrazí informácie ako číslo aktuálneho kanála a formát obrazovky.
- V režime Text (strana 16): Odkryje skryté informácie (napr. odpovede na kvíz).

22 Tlačidlá na používanie voliteľných zariadení

Pozrite stranu 24.



Tlačidlo číslo 5 a tlačidlá , PROG + a A/B majú hmatové body. Tieto hmatové body slúžia na orientáciu pri obsluhu TV prijímača.

Prehľad tlačidiel a indikátorov na TV prijímači

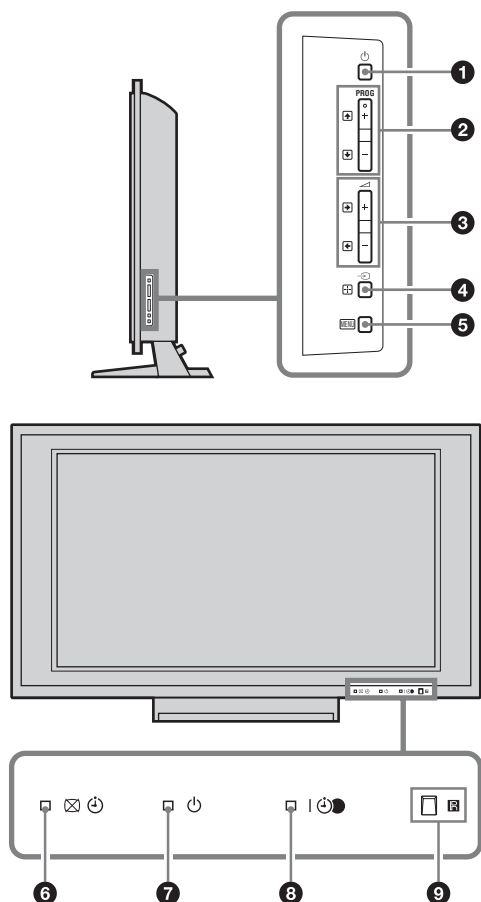

1 – Vypínač

Slúži na zapnutie a vypnutie TV prijímača.



Ak chcete TV prijímač úplne odpojiť, vyťahnite sieťovú zástrčku zo zásuvky.

2 **PROG +/-**

- V režime TV: Zvolí nasledujúci (+) alebo predchádzajúci (-) kanál.
- V TV menu: Slúži na presun v možnostiach nahor () alebo nadol ()

3 +/-

- V režime TV: Slúži na zvýšenie (+) alebo zníženie (-) hlasitosti.
- V TV menu: Slúži na presun v možnostiach doprava () alebo doľava ()

4 – Výber vstupu / OK

- V režime TV (strana 23): Zvolí zdroj vstupu zo zariadení pripojených ku konektorom TV prijímača.
- V TV menu: Slúži na voľbu menu alebo možnosti a na potvrdenie nastavenia.

5 **MENU** (strana 29)

6 – **Obraz vypnutý / indikátor časovača**

- Rozsvieti sa zelenou farbou, keď sa vypne obraz (strana 40).
- Rozsvieti sa oranžovou farbou, keď sa nastaví časovač (strana 39).

7 – **Indikátor pohotovostného režimu**

Rozsvieti sa červenou farbou, keď je TV prijímač v pohotovostnom režime.

8 – **Indikátor napájania / programu časového nahrávania**

- Rozsvieti sa zelenou farbou, keď sa zapne TV prijímač.
- Rozsvieti sa oranžovou farbou, keď sa nastaví časové nahrávanie (strana 18).
- Rozsvieti sa červenou farbou počas časového nahrávania.

9 **Senzor diaľkového ovládača / svetelný senzor** (strana 40)

- Prijíma infračervené signály z diaľkového ovládača.
- Neumiestňujte pred senzor žiadne predmety, mohlo by to mať vplyv na jeho činnosť.



Pred odpájaním sieťového kábla sa uistite, že TV prijímač je úplne vypnutý. Odpojenie sieťového kábla pri zapnutom TV prijímači môže spôsobiť, že indikátor ostane rozsvietený a môže tiež spôsobiť poruchu TV prijímača.

Sledovanie TV

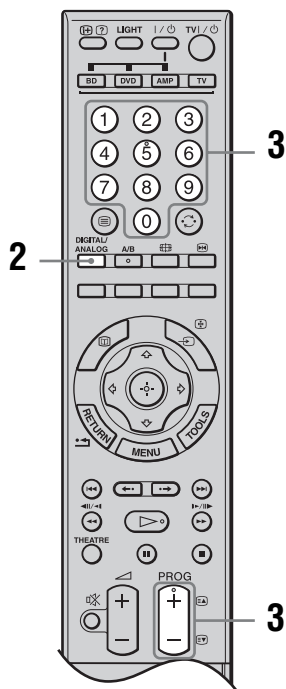
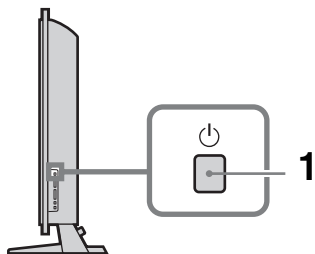

1 Zapnite TV prijímač stlačením na pravej strane TV prijímača.

Keď je TV prijímač v pohotovostnom režime (indikátor (pohotovostný režim) na prednom paneli TV je červený), zapnite TV prijímač stlačením TV na diaľkovom ovládači.

2 Stlačením DIGITAL/ANALOG môžete prepínať medzi digitálnym a analógovým režimom.

Dostupnosť kanálov sa líši v závislosti od režimu.

3 Zvoľte televízny kanál stlačením číselných tlačidiel alebo PROG +/-.

Ak chcete zvoliť kanál s číslom 10 alebo vyšším pomocou číselných tlačidiel, zadajte rýchlo druhú a tretiu číslicu.

Ak chcete zvoliť digitálny kanál pomocou elektronického programového sprievodcu (EPG), pozrite stranu 18.

V digitálnom režime

Na chvíľu sa zobrazí nadpis s informáciami. Nadpis môže obsahovať nasledujúce ikony.



- : HD stanica
- : Rozhlasová stanica
- : Zakódovaná/predplatená stanica
- : Dostupné titulky
- : Dostupné titulky pre sluchovo postihnutých
- : Dostupné viaceré jazyky zvuku
- : Odporúčaný minimálny vek pre aktuálny program (od 4 do 18 rokov)
- : Rodičovský zámok
- (červená):
Aktuálny program sa nahráva

Ďalšie funkcie



Ak chcete	Stlačte
Zmraziť obraz (zmrazenie obrazu)	. Stlačte znova, ak sa chcete vrátiť do normálneho režimu TV.
	. Táto funkcia nie je dostupná pre zdroj vstupu PC.
Prístup k zoznamu programov (len v analógovom režime)	. Ak chcete zvoliť analógový kanál, stlačte a potom stlačte .
Prístup k zoznamu obľúbených digitálnych položiek (len v digitálnom režime)	. Podrobnosti si pozrite na strane 20.
Vypnúť zvuk	. Ak chcete zvuk zapnúť, stlačte znova.
Zapnúť TV prijímač bez zvuku z pohotovostného režimu	.



Pokračuje



Prístup do režimu Text

Stlačte . Každým stlačením  sa zobrazenie cyklicky mení nasledovne:







Text a TV obraz → Text → Žiadny text (ukončiť službu Text)

Ak chcete zvoliť stránku, stlačte číselné tlačidlá alebo /.

Ak chcete podržať stránku, stlačte /.

Ak chcete odkryť skryté informácie, stlačte /.



- Môžete tiež preskočiť priamo na stránku tak, že zvolíte číslo stránky zobrazené na obrazovke. Stlačením  a , , ,  zvolíte číslo stránky a potom stlačte .
- Keď sa v spodnej časti stránky Textu zobrazia štyri farebné položky, je k dispozícii služba Fastext. Služba Fastext umožňuje rýchly a ľahký prístup k stránkam. Prístup k stránke získate stlačením tlačidla príslušnej farby.

Ak chcete zmeniť formát obrazovky manuálne a prispôbiť ho vysielaniu

Opakovaným stlačením  zvolte požadovaný formát obrazovky.

Smart*

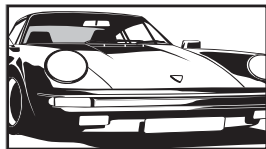

Zobrazí konvenčné vysielanie 4:3 v imitácii širokougľého efektu. Obraz 4:3 sa rozťahne tak, aby vyplnil obrazovku.

4:3

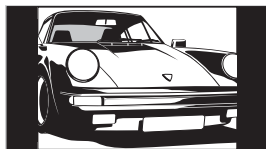

Zobrazí konvenčné vysielanie 4:3 (napr. nie širokougľý obraz) v správnom pomere.

Wide

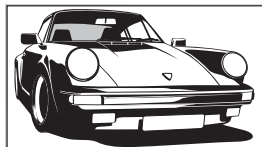

Zobrazí širokougľé (16:9) vysielanie v správnom pomere.

Zoom*

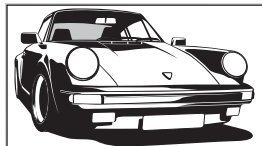

Zobrazí panoramatické vysielanie (formát letter box) v správnom pomere.

14:9*

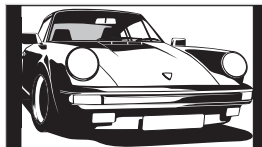



Zobrazí vysielanie 14:9 v správnom pomere. Následkom toho budú na obrazovke viditeľné čierne okraje.

* Horná a dolná časť obrazu môžu byť zrezané.



Pri formáte „Smart“ nemusia byť viditeľné niektoré znaky a písmená v hornej alebo dolnej časti obrazu. V takomto prípade môžete pomocou menu „Obrazovka“ zvoliť položku „Výška“ a nastaviť výšku tak, aby boli viditeľné.



- Keď je „Auto formát“ nastavený na „Zap.“, TV prijímač automaticky zvolí najvhodnejší režim pre dané vysielanie (strana 34).
- Keď zvolíte formát „Smart“ (50Hz), „Zoom“ alebo „14:9“, môžete nastaviť polohu obrazu. Stlačením / sa posuniete hore alebo dole (napr. ak chcete prečítať titulky).
- Zvoľte „Smart“ alebo „Zoom“, ak chcete vykonať nastavenia pre zdrojový obraz 720p, 1080i alebo 1080p so zrezanými okrajmi.

Použitie menu Tools

Stlačením TOOLS počas sledovania TV programu sa zobrazia nasledujúce možnosti.

Možnosti	Opis
Zavrieť	Zatvorí menu Tools.
Režim obrazu	Pozrite stranu 30.
Režim zvuku	Pozrite stranu 32.
Zvýraznenie plynulosti pohybu	Pozrite stranu 36.
Reproduktor	Pozrite stranu 38.
PAP	Pozrite stranu 24.
Jazyk zvuku (len v digitálnom režime)	Pozrite stranu 46.
Nastavenie titulkov (len v digitálnom režime)	Pozrite stranu 45.
Obľúb.dig. položky (len v digitálnom režime)	Pozrite stranu 20.
🔊 Hlasitosť	Pozrite stranu 38.
🕒 Časovač vypnutia	Pozrite stranu 39.
🔋 Šetrič energie	Pozrite stranu 40.
Automatické nast. hodín (len v analógovom režime)	Umožňuje prepnúť na digitálny režim a prevziať čas.
Informácie o systéme (len v digitálnom režime)	Zobrazí obrazovku informácií o systéme.

































Používanie elektronického programového sprievodcu (EPG) DV3*



- 1 V digitálnom režime stlačte .
- 2 Vykonajte požadovanú operáciu podľa pokynov uvedených v nasledujúcej tabuľke alebo podľa pokynov zobrazených na obrazovke.

Elektronický programový sprievodca (EPG)

* Táto funkcia nemusí byť dostupná v niektorých krajinách/oblastiach.

Ak chcete	Vykonajte nasledovné
Sledovať program	Zvoľte program stlačením  /  /  /  a potom stlačte  .
Vypnúť EPG	Stlačte  .
Triediť informácie o programoch podľa kategórie – Zoznam kategórií	<ol style="list-style-type: none"> 1 Stlačte modré tlačidlo. 2 Zvoľte kategóriu stlačením / a potom stlačte . K dispozícii sú tieto kategórie: „Všetky kategórie“, „Rádio“: Obsahuje všetky dostupné kanály. Iný názov kategórie (napr. „Správy“): Obsahuje všetky programy, ktoré zodpovedajú zvolenej kategórii.
Nastaviť program, ktorý sa má nahráť – Časovač nahrávania	<ol style="list-style-type: none"> 1 Stlačením /// zvolte program, ktorý chcete nahráť a potom stlačte /. 2 Stlačením / zvolte „Časovač nahrávania“. 3 Stlačením  nastavte časovače TV prijímača a videorekordéra. Vedľa informácií o danom programe sa zobrazí červený symbol . Indikátor  na prednom paneli TV prijímača sa rozsvieti oranžovou farbou. <p> Horeuvedený postup je možné použiť aj po začatí programu, ktorý sa má nahráť.</p>
Nastaviť program, ktorý sa má po začatí automaticky zobraziť na obrazovke – Pripomienka	<ol style="list-style-type: none"> 1 Stlačením /// zvolte budúci program, ktorý chcete zobraziť a potom stlačte /. 2 Stlačením / zvolte „Pripomienka“, potom stlačte . Vedľa informácií o danom programe sa zobrazí symbol . Indikátor  na prednom paneli TV prijímača sa rozsvieti oranžovou farbou. <p> Ak TV prijímač prepnete do pohotovostného režimu, pred začatím programu sa TV prijímač automaticky zapne.</p>

Ak chcete	Vykonajte nasledovné
Nastaviť čas a dátum programu, ktorý chcete nahráť – Manuálne časované nahrávanie	<ol style="list-style-type: none"> 1 Stlačte [+]/[?]. 2 Stlačením [↑]/[↓] zvolíte „Manuálne časované nahrávanie“, potom stlačte [+]. 3 Zvolíte dátum stlačením [↑]/[↓] a potom stlačte [↔]. 4 Nastavte čas začiatku a zastavenia rovnakým spôsobom ako v kroku 3. 5 Zvolíte program stlačením [↑]/[↓] a potom stlačte [+]. 6 Stlačením [+] nastavte časovače TV prijímača a videorekordéra. Indikátor [☺] na prednom paneli TV prijímača sa rozsvieti oranžovou farbou.
Zrušiť nahrávanie/pripomienku – Zoznam časovača	<ol style="list-style-type: none"> 1 Stlačte [+]/[?]. 2 Stlačením [↑]/[↓] zvolíte „Zoznam časovača“, potom stlačte [+]. 3 Stlačením [↑]/[↓] zvolíte program, ktorý chcete zrušiť a potom stlačte [+]. 4 Stlačením [↑]/[↓] zvolíte „Zrušiť časovač“, potom stlačte [+]. Zobrazí sa výzva na potvrdenie zrušenia programu. 5 Stlačením [↔] zvolíte „Áno“ a potom potvrdíte stlačením [+].



- Časovač nahrávania videorekordéra môžete nastaviť na TV prijímači len v prípade videorekordérov kompatibilných s funkciou SmartLink. Ak váš videorekordér nie je kompatibilný s funkciou SmartLink, zobrazí sa správa s pripomienkou, aby ste nastavili časovač videorekordéra.
- Po začatí nahrávania môžete TV prijímač prepnúť do pohotovostného režimu. Nevypínajte ho však úplne, inak sa nahrávanie zruší.
- Ak ste pre programy zvolili vekové obmedzenie, na obrazovke sa zobrazí správa s výzvou na zadanie kódu PIN. Podrobnosti si pozrite v časti „Rodičovský zámok“ na strane 46.

Používanie zoznamu obľúbených digitálnych položiek DV3*

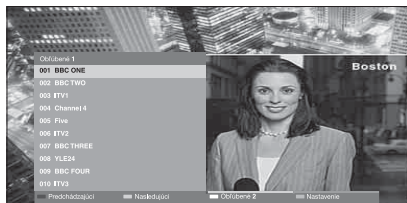

Zoznam obľúbených digitálnych položiek

Funkcia obľúbených položiek vám umožňuje vytvoriť až štyri zoznamy svojich obľúbených programov.

- 1 Stlačte MENU.
- 2 Stlačením \uparrow/\downarrow zvolte „Obľúb.dig. položky“, potom stlačte \oplus .
- 3 Vykonať požadovanú operáciu podľa pokynov uvedených v nasledujúcej tabuľke alebo podľa pokynov zobrazených na obrazovke.









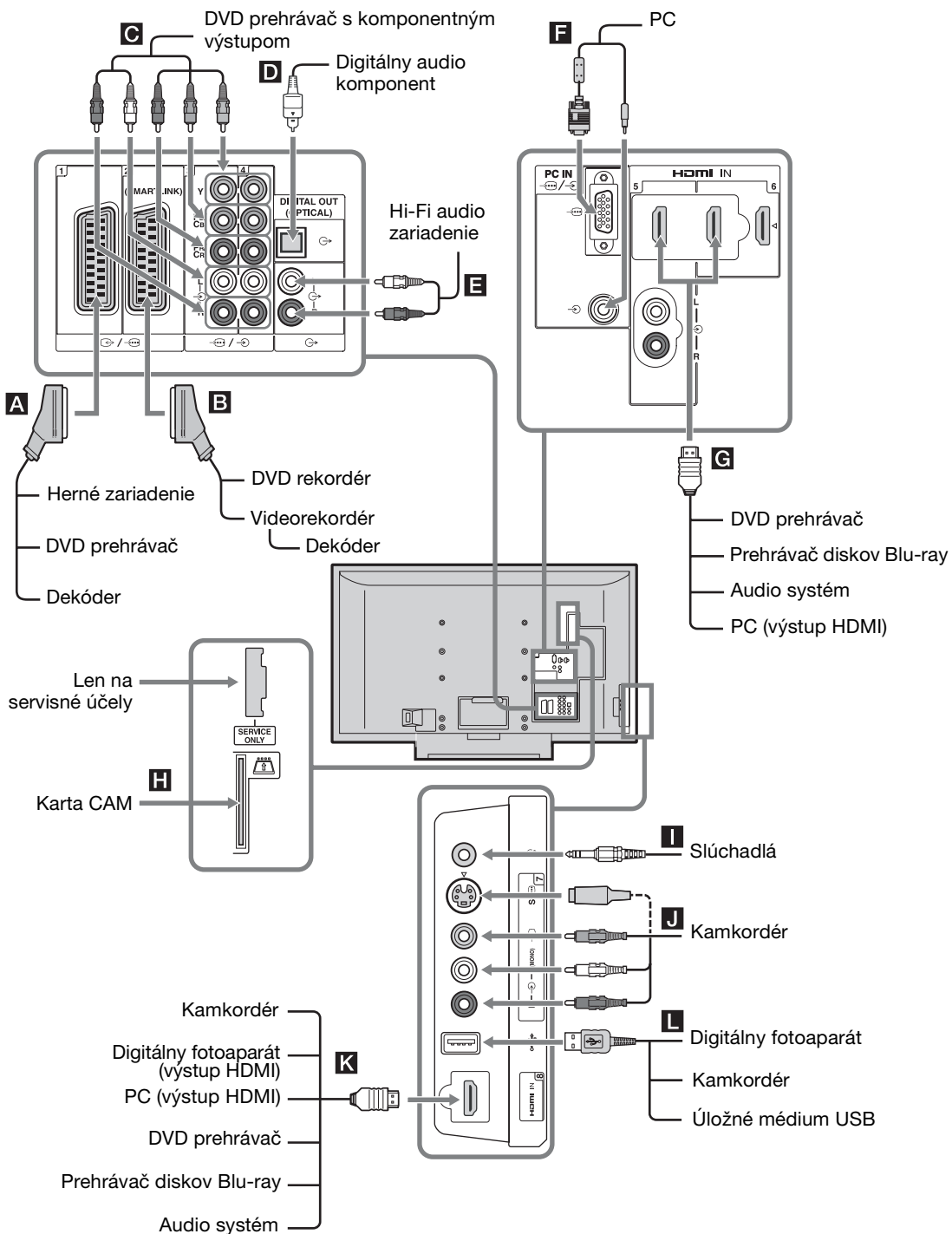

















* Táto funkcia nemusí byť dostupná v niektorých krajinách/oblastiach.

Ak chcete	Vykonať nasledovné
Vytvoriť po prvýkrát svoj zoznam obľúbených položiek	<ol style="list-style-type: none">1 Stlačením \oplus zvolte „Áno“.2 Stlačením žltého tlačidla zvolte zoznam obľúbených položiek.3 Stlačením \uparrow/\downarrow zvolte kanál, ktorý chcete pridať a potom stlačte \oplus. Kanály uložené v zozname obľúbených položiek sú označené symbolom ♥.
Sledovať kanál	<ol style="list-style-type: none">1 Použite žlté tlačidlo na navigáciu v zozname obľúbených položiek.2 Zvolte kanál a stlačte \oplus.
Vypnúť zoznam obľúbených položiek	Stlačte RETURN.
Pridať alebo odstrániť kanály v práve upravovanom zozname obľúbených položiek	<ol style="list-style-type: none">1 Stlačte modré tlačidlo.2 Stlačením žltého tlačidla zvolte zoznam obľúbených položiek, ktorý chcete upraviť.3 Stlačením \uparrow/\downarrow zvolte kanál, ktorý chcete pridať alebo odstrániť a potom stlačte \oplus.
Odstrániť všetky kanály z aktuálneho zoznamu obľúbených položiek	<ol style="list-style-type: none">1 Stlačte modré tlačidlo.2 Stlačením žltého tlačidla zvolte zoznam obľúbených položiek, ktorý chcete upraviť.3 Stlačte modré tlačidlo.4 Stlačením \leftarrow/\rightarrow zvolte „Áno“ a potom potvrdte stlačením \oplus.

Pripojenie voliteľných zariadení

K TV prijímaču môžete pripojiť širokú škálu voliteľných zariadení.



Pripojte do	Symbol vstupu na obrazovke	Opis
A  1	 AV1 alebo  AV1	Dekódér po pripojení prijíma zakódovaný signál z TV tunera a odkóduje ho. Dekódér potom poskytuje odkódovaný výstupný signál.
B  2	 AV2 alebo  AV2	Funkcia SmartLink je priame prepojenie medzi TV prijímačom a videorekordérom/DVD rekordérom.
C  3 alebo  4	 AV3 alebo  AV4	
D DIGITAL OUT (OPTICAL)		Použite optický audio kábel.
E 		Zvuk z TV prijímača môžete počúvať na Hi-Fi audio zariadení.
F PC IN 	PC	Odporúčame použiť dodaný kábel PC s feritovými jadrami.
G HDMI IN 5 alebo 6 K HDMI IN 8	 AV5,  AV6 alebo  AV8	Zo zariadenia prichádzajú digitálne vstupné video a audiosignály. Keď je pripojené zariadenie kompatibilné s ovládaním HDMI, je navyše podporovaná aj komunikácia s pripojeným zariadením. Ak chcete túto komunikáciu nastaviť, pozrite si stranu 40. Ak má zariadenie konektor DVI, pripojte konektor DVI cez redukčné rozhranie DVI - HDMI (nedodáva sa) do konektora HDMI IN 5 a konektory pre audiovýstup zariadenia pripojte do konektorov pre audiovýstup HDMI IN 5.  <ul style="list-style-type: none"> • Konektory HDMI podporujú len nasledujúce videovstupy: 480i, 480p, 576i, 576p, 720p, 1080i, 1080p a 1080/24p. Pokyny pre PC video vstupy si pozrite na strane 49. • Použite len kábel HDMI nesúci logo HDMI. • Keď pripájate audio systém kompatibilný s ovládaním HDMI, nezabudnite ho pripojiť aj do konektora DIGITAL OUT (OPTICAL).
H  CAM (Conditional Access Module)		Na použitie platených TV služieb. Podrobnosti si pozrite v návode na obsluhu dodanom s modulom CAM. Ak chcete použiť modul CAM, odstráňte zo slotu CAM „napodobeninu“ karty. Keď vkladáte modul CAM do slotu CAM, vypnite TV prijímač. Keď modul CAM nepoužívate, odporúčame „napodobeninu“ karty nechať zasunutú v slotu CAM.  Moduly CAM nie sú podporované v niektorých krajinách/ oblastiach. Opýtajte sa svojho autorizovaného predajcu.
I Slúchadlá		Zvuk z TV prijímača môžete počúvať na slúchadlách.
J  7 alebo  7 a  7	 AV7 alebo  AV7	Aby sa zabránilo šumu obrazu, nepripájajte kamkordér zároveň do konektora video  7 a konektora S video  7. Ak pripájate mono zariadenie, pripojte ho do konektora  7 L.
L  USB		Po pripojení k TV prijímaču si môžete prezerať fotografie z digitálneho fotoaparátu, kamkordéra alebo úložného média USB Sony. Podrobnosti si pozrite na strane 27.

Zobrazenie obrazu z pripojených zariadení

Zapnite pripojené zariadenie a potom vykonajte jednu z nasledujúcich operácií.

Zariadenie pripojené do konektorov SCART pomocou plne osadeného 21-kolíkového kábla SCART (strana 21)

Spustíte prehrávanie na pripojenom zariadení. Obraz z pripojeného zariadenia sa zobrazí na obrazovke.

Automaticky naladený videorekordér (strana 7)

V analógovom režime zvolte video kanál stlačením PROG +/- alebo číselných tlačidiel.

Ostatné pripojené zariadenia (strana 21)

Stlačením / zobrazte zoznam pripojených zariadení. Zvolte požadovaný zdroj vstupu stlačením a potom stlačte . (Zvýraznená položka sa po stlačení zvolí po uplynutí 2 sekúnd, počas ktorých nevykonáte žiadnu operáciu.)

Keď v menu „AV predvoľby“ pod menu „Nastavenie“ nastavíte zdroj vstupu na „Preskočiť“ (strana 39), daný vstup sa v zozname nezobrazí.

Ďalšie funkcie

Ak chcete	Vykonajte nasledovné
Vrátiť sa do normálneho režimu TV	Stlačte DIGITAL/ANALOG.
Získať prístup k zoznamu vstupných signálov (okrem analógového režimu)	Prístup k zoznamu vstupných signálov získate stlačením . Ak chcete zvoliť zdroj vstupu, stlačte a potom stlačte .
Zmeniť hlasitosť pripojeného audio systému, ktorý je kompatibilný s ovládaním HDMI	Stlačte +/-.
Vypnúť zvuk pripojeného audio systému, ktorý je kompatibilný s ovládaním HDMI	Stlačte . Ak chcete zvuk zapnúť, stlačte znova.

Použitie menu Tools

Keď počas zobrazenia obrazu z pripojeného zariadenia stlačíte TOOLS, zobrazia sa nasledujúce možnosti.

Možnosti	Opis
Zavrieť	Zatvorí menu Tools.
Režim obrazu	Pozrite stranu 30.
Režim zvuku	Pozrite stranu 32.
Zvýraznenie plynulosti pohybu	Pozrite stranu 36.
Reproduktor	Pozrite stranu 38.
PAP (okrem režimu PC vstupu)	Pozrite stranu 24.
PIP (len v režime PC vstupu)	Pozrite stranu 24.
Automatické nast. (len v režime PC vstupu)	Pozrite stranu 35.
Horizontálny posun (len v režime PC vstupu)	Pozrite stranu 35.
Hlasitosť	Pozrite stranu 38.
Časovač vypnutia (okrem režimu PC vstupu)	Pozrite stranu 39.
Šetrič energie	Pozrite stranu 40.
Automatické nast. hodín	Umožňuje prepnúť na digitálny režim a prevziať čas.

Zobrazenie dvoch obrazov súčasne – PAP (funkcia Obraz a obraz)

Na obrazovke môžete súčasne zobrazíť dva obrazy (externý vstup a TV program). Pripojte voliteľné zariadenie (strana 21) a uistite sa, že sa obraz z tohto zariadenia zobrazuje na obrazovke (strana 23).



- Táto funkcia nie je dostupná pre zdroj vstupu PC.
- Veľkosť obrazov nemožno meniť.

1 Stlačením TOOLS zobrazte menu Tools.

2 Stlačením \uparrow/\downarrow zvolte „PAP“, potom stlačte \oplus .

Obraz z pripojeného zariadenia sa zobrazuje vľavo a TV program sa zobrazuje vpravo.

3 Zvoľte TV kanál stlačením číselných tlačidiel alebo PROG +/-.

Návrat do režimu jedného obrazu

Stlačte \oplus alebo RETURN.



Ozvučený je zeleno orámovaný obraz. Ozvučenie obrazu môžete prepnúť stlačením \leftarrow/\rightarrow .

Zobrazenie dvoch obrazov súčasne – PIP (funkcia Obraz v obraze)

Na obrazovke môžete súčasne zobrazíť dva obrazy (PC vstup a TV program).

Pripojte PC (strana 21) a uistite sa, že sa obraz z PC zobrazuje na obrazovke.

1 Stlačením TOOLS zobrazte menu Tools.

2 Stlačením \uparrow/\downarrow zvolte „PIP“, potom stlačte \oplus .

Obraz z pripojeného PC sa zobrazuje v plnej veľkosti a TV program sa zobrazuje v pravom rohu.

Pomocou $\uparrow/\downarrow/\leftarrow/\rightarrow$ môžete posúvať polohu obrazovky TV programu.

3 Zvoľte TV kanál stlačením číselných tlačidiel alebo PROG +/-.

Návrat do režimu jedného obrazu

Stlačte RETURN.



Zvolením „Zvuk z TV/Zvuk z počítača“ v ponuke Tools môžete prepnúť ozvučenie obrazu.

Používanie diaľkového ovládača

Tlačidlá na používanie voliteľných zariadení

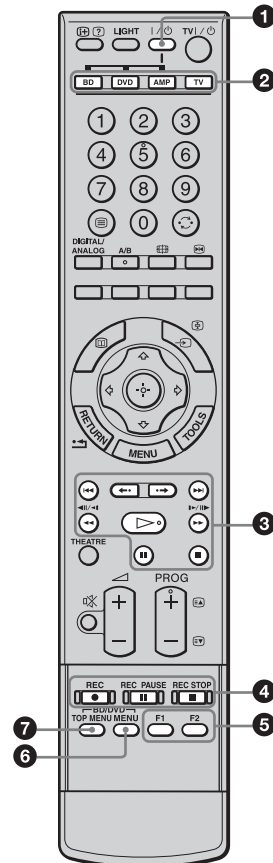

1 I/⏻

Zapne alebo vypne voliteľné zariadenie zvolené pomocou funkčných tlačidiel.

2 Funkčné tlačidlá

Umožňujú ovládanie príslušného zariadenia. Podrobnosti si pozrite v časti „Programovanie diaľkového ovládača“ na strane 25.

3 Ovládacie tlačidlá BD/DVD

- ◀◀ : Prehrá aktuálny program od predchádzajúcej značky kapitoly (ak nejaké sú).
- ▶▶ : Prejde dopredu na nasledujúcu značku kapitoly (ak nejaké sú).
- ◀◀ : Prehrá aktuálny program po nastavený časový úsek.
- ▶▶ : Prejde dopredu na nastavený časový úsek.
- ◀◀ : Prehrá program v režime rýchlo dozadu.
- ▶▶ : Prehrá program v režime rýchlo dopredu.
- ▷ : Prehrá program s normálnou rýchlosťou.
- || : Pozastaví prehrávanie.
- ■ : Zastaví prehrávanie.

4 Tlačidlá nahrávania DVD

- ● REC: Spustí nahrávanie.
- || REC PAUSE: Pozastaví nahrávanie.
- ■ REC STOP: Zastaví nahrávanie.

5 F1/F2

- Slúžia na voľbu disku pri použití DVD meniča.
- Slúžia na voľbu funkcie pri použití kombinovanej jednotky (napr. BD/DVD).

Podrobnosti si pozrite v návode na obsluhu dodanom s DVD meničom alebo kombinovanou jednotkou.

6 BD/DVD MENU

Zobrazí menu disku DVD. Podrobnosti si pozrite v návode na obsluhu dodanom s pripojeným zariadením.

7 BD/DVD TOP MENU

Zobrazí hlavné menu disku DVD. Podrobnosti si pozrite v návode na obsluhu dodanom s pripojeným zariadením.



Tlačidlo ▷ má hmatový bod. Tento hmatový bod použite na orientáciu pri obsluhu iného zariadenia.

Programovanie diaľkového ovládača

Tento diaľkový ovládač je prednastavený na ovládanie TV prijímačov Sony, väčšinu zariadení Sony BD, DVD a AMP (domáce kino atď.). Na ovládanie zariadení BD a DVD od iných výrobcov (a niektorých iných modelov Sony BD, DVD a AMP) diaľkový ovládač naprogramujte podľa nasledujúceho postupu.



Skôr než začnete, vyhľadajte si v časti „Kódy výrobcov“ na strane 26 trojmiestny kód svojej značky zariadenia BD, DVD alebo AMP.

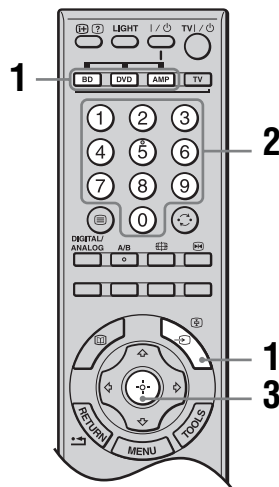

1 Stlačte a podržte funkčné tlačidlo BD, DVD alebo AMP, ktoré chcete na diaľkovom ovládači naprogramovať a potom stlačte /◀, pričom funkčné tlačidlo držte stlačené.

Zvolené funkčné tlačidlo (BD, DVD alebo AMP) začne blikať.

2 Keď tlačidlo blikať, zadajte pomocou číselných tlačidiel trojmiestny kód výrobcu.

Ak kód nezadáte do 10 sekúnd, musíte znova vykonať krok 1.

3 Stlačte .

Keď je programovanie správne, zvolené funkčné tlačidlo blikne dvakrát, keď je nesprávne, blikne päťkrát.

4 Zapnite svoje zariadenie a skontrolujte, či fungujú nasledujúce hlavné funkcie.

▷ (prehrávanie), ■ (zastavenie), ◀◀ (prevíjanie dozadu), ▶▶ (prevíjanie dopredu), voľba kanála pre zariadenia BD aj DVD, TOPMENU/MENU a ↕/↔/↔/↔ len pre zariadenia DVD.

Ak zariadenie nefunguje alebo nefungujú niektoré z funkcií

Zadajte správny kód alebo skúste ďalší kód v zozname pre značku. Nemusia byť však pokryté všetky modely každej značky.

Návrat do normálnej prevádzky TV

Stlačte funkčné tlačidlo TV.

Kódy výrobcov

Zoznam značiek zariadení DVD

DVD prehrávač

Značka	Kód
SONY	001, 029, 030, 036 – 044, 053 – 055
AIWA	021
AKAI	032
DENON	018, 027, 020, 002
GRUNDIG	009, 028, 023, 024, 016, 003
HITACHI	025, 026, 015, 004, 035
JVC	006, 017
KENWOOD	008
LG	015, 014, 034
LOEWE	009, 028, 023, 024, 016, 003
MATSUI	013, 016
ONKYO	022, 033
PANASONIC	018, 027, 020, 002, 045 – 047
PHILIPS	009, 028, 023, 024, 016, 003, 031
PIONEER	004, 050, 051, 052
SAMSUNG	011, 014
SANYO	007
SHARP	019, 027
THOMSON	012
TOSHIBA	003, 048, 049
YAMAHA	018, 027, 020, 002

BD (disk Blu-ray) prehrávač

Značka	Kód
SONY	101 – 103

DVD prehrávač/videoprehrávač

Značka	Kód
SONY	251

DVD rekordér

Značka	Kód
SONY	201 – 203

Zoznam značiek videorekordérov

Značka	Kód
SONY	301 – 310, 362
AIWA	325, 331, 351
AKAI	326, 329, 330
DAEWOO	342, 343
GRUNDIG	358, 355, 360, 361, 320, 351, 366
HITACHI	327, 333, 334
JVC	314, 315, 322, 344, 352 – 354, 348, 349
LG	332, 338
LOEWE	358, 355, 360, 361, 320, 351
MATSUI	356, 357
ORION	328
PANASONIC	321, 323
PHILIPS	311 – 313, 316 – 318, 358, 359, 363, 364
SAMSUNG	339 – 341, 345
SANYO	335, 336
SHARP	324
THOMSON	319, 350, 365
TOSHIBA	337

Zoznam značiek systémov AUX Sony

Systém domáceho kina DAV

Značka	Kód
SONY (DAV)	401 – 404

AV prijímač

Značka	Kód
SONY	451 – 454

Digitálny terestriálny prijímač

Značka	Kód
SONY	501 – 503

Používanie prehliadača fotografií USB

Na TV prijímači si môžete prezerat fotografie (vo formáte JPEG) uložené v digitálnom fotoaparáte, kamkordéri alebo úložnom médiu USB Sony.

- 1 Pripojte podporované zariadenie USB k TV prijímaču.
- 2 Stlačte MENU.
- 3 Stlačením \uparrow/\downarrow zvolte „Fotografia“, potom stlačte \oplus .
Zobrazí sa obrazovka miniatúr.
- 4 Stlačením $\uparrow/\downarrow/\leftarrow/\rightarrow$ zvolte fotografiu alebo adresár, ktorý chcete zobrazit a potom stlačte \oplus .
Ak chcete zobrazit prezentáciu, stlačením \leftarrow/\rightarrow zvolte „Prezentácia“ a potom stlačte \oplus .

Rozšírené operácie

Zvolte možnosť stlačením \leftarrow/\rightarrow a potom stlačte \oplus .

Možnosti	Opis
Výber zariadenia	Umožňuje zvolit zariadenie v prípade, že sú pripojené viaceré zariadenia.
Nastavenia obrazu	Umožňujú vykonať nastavenia „Podsvietenie“ (strana 30), „Kontrast“ (strana 30) a „Teplota farieb“.
Nastavenie	Umožňuje vykonať rozšírené nastavenia pre prezentáciu a nastaviť poradie zobrazenia pre miniatúry.



- Prehliadač fotografií USB podporuje len fotografie JPEG vyhovujúce norme-DCF.
- Pri pripájaní digitálneho fotoaparátu Sony nastavte režim pripojenia USB fotoaparátu na Auto alebo „Mass Storage“. Ďalšie informácie o režime pripojenia USB si pozrite v návode dodanom so zariadením, ktoré používate.
- Počas prístupu k dátam na záznamovom médiu nevypínajte TV prijímač a pripojené zariadenie USB, neodpájajte kábel USB a neodstraňujte záznamové médium. Dáta na záznamovom médiu by sa mohli poškodiť.
- Použitie nepodporovaného zariadenia USB nie je zaručené a môže spôsobiť poruchy.
- Spoločnosť Sony nezodpovedá za žiadne škody alebo straty dát na záznamovom médiu spôsobené poruchou akýchkoľvek pripojených zariadení alebo TV prijímača.
- Aktuálne informácie o kompatibilných zariadeniach USB nájdete na webovej stránke nižšie.
<http://support.sony-europe.com/TV/compatibility/>

Používanie ovládania HDMI

Funkcia ovládania HDMI umožňuje prepojené ovládanie zariadení pomocou kanála HDMI CEC (Consumer Electronics Control) špecifikovaného rozhraním HDMI.

Zariadenia Sony kompatibilné s ovládaním HDMI ako TV prijímače, DVD rekordéry s pevným diskom a audio systémy môžete prepojiť (s káblami HDMI), aby fungovali integrovane. Aby ste funkciu ovládania HDMI mohli používať, musíte kompatibilné zariadenia správne pripojiť a nastaviť.

Pripojenie zariadenia kompatibilného s ovládaním HDMI

Prepojte kompatibilné zariadenie a TV prijímač pomocou kábla HDMI. Keď pripájate audio systém, okrem prepojenia káblom HDMI ho musíte prepojiť aj pomocou optického audio kábla s konektorom DIGITAL OUT (OPTICAL) na TV prijímači. Podrobnosti si pozrite na strane 21.

Nastavenie ovládania HDMI

Ovládanie HDMI je potrebné nastaviť na strane TV prijímača a tiež na strane pripojeného zariadenia. Informácie o nastavení na strane TV prijímača si pozrite v časti „Nastavenie HDMI“ na strane 40. Podrobnosti o nastavení pripojeného zariadenia si pozrite v návode na obsluhu daného zariadenia.

Funkcie ovládania HDMI

- Pripojené zariadenie sa automaticky vypne, keď vypnete TV prijímač.
- TV prijímač sa zapne a vstup sa automaticky prepne na zariadenie, keď sa na zariadení spustí prehrávanie.
- Ak zapnete pripojený audio systém a TV prijímač je zapnutý, zvukový výstup sa prepne z reproduktora TV prijímača na audio systém.
- Nastavenie hlasitosti a vypnutie zvuku pripojeného audio systému.

Používanie funkcií menu

Navigácia v menu

Funkcie menu vám umožňujú pohodlne využívať rozličné funkcie tohto TV prijímača. Môžete jednoduchým spôsobom voliť kanály alebo zdroje vstupu a meniť nastavenia TV prijímača.

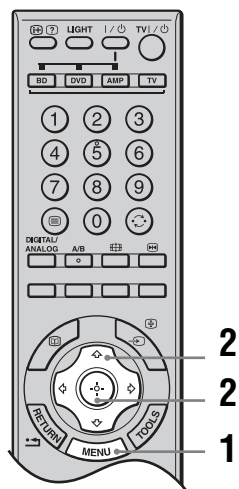

- 1 Stlačte MENU.
- 2 Zvoľte možnosť stlačením \uparrow/\downarrow a potom stlačte \oplus .
Ak chcete ukončiť menu, stlačte MENU.

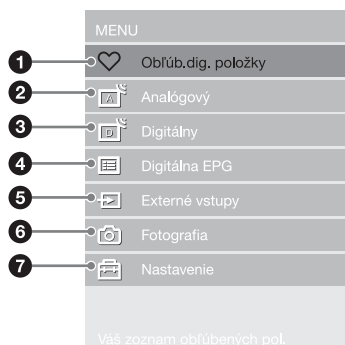

1 Oblúb.dig. položky*

Zobrazí zoznam obľúbených položiek (strana 20).

2 Analógový

Služi na návrat k naposledy zobrazenému analógovému kanálu.

3 Digitálny*

Služi na návrat k naposledy zobrazenému digitálnemu kanálu.

4 Digitálna EPG*

Zobrazí elektronického programového sprievodcu (EPG) (strana 18).

5 Externé vstupy

Zvolí zariadenie pripojené k TV prijímaču.

- Ak chcete sledovať požadovaný externý vstup, zvoľte zdroj vstupu a potom stlačte \oplus .
- Ak chcete externému vstupu priradiť názov, zvoľte „Upraviť názvy AV vst.“ (strana 39).
- Ak chcete zvoliť pripojené zariadenie kompatibilné s ovládaním HDMI, zvoľte „Výber zariadenia HDMI“.

6 Fotografia

Zobrazí sa obrazovka miniatúr (strana 27).

7 Nastavenie

Zobrazí menu „Nastavenie“, v ktorom sa vykonáva väčšina rozšírených nastavení.

- 1 Zvoľte ikonu menu stlačením \uparrow/\downarrow a potom stlačte \oplus .
- 2 Stlačením $\uparrow/\downarrow/\leftarrow/\rightarrow$ zvoľte možnosť alebo zmeňte nastavenie a potom stlačte \oplus .

Podrobnosti o nastaveniach si pozrite na stranách 30 až 47.



Možnosti, ktoré možno nastaviť, sa líšia v závislosti od situácie. Nedostupné možnosti majú šedú farbu alebo sa nezobrazujú.

* Táto funkcia nemusí byť dostupná v niektorých krajinách/oblastiach.

Menu Obraz

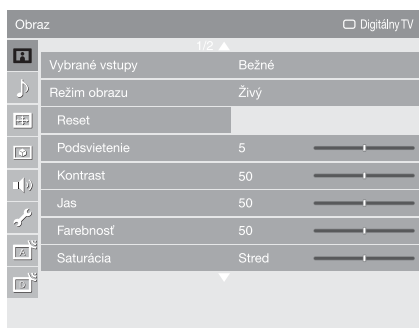

V menu „Obraz“ máte na výber nižšie uvedené možnosti. Ak chcete zvoliť možnosti v menu „Nastavenie“, pozrite si časť „Navigácia v menu“ (strana 29).

Vybrané vstupy

Môžete zvoliť, či sa pre aktuálne zobrazovaný vstup má použiť spoločné nastavenie, alebo či sa má každá položka nastaviť samostatne.

„Bežné“: Použijú sa spoločné nastavenia zdieľané s ostatnými vstupmi, v ktorých sú „Vybrané vstupy“ nastavené na „Bežné“.

Názov aktuálneho vstupu (napr. AV1): Umožňuje nastaviť pre aktuálny vstup každú možnosť samostatne.



Ak chcete, aby pre každý vstup platili rovnaké nastavenia, nastavte každý vstup na „Bežné“.

Režim obrazu

Umožňuje zvoliť režim obrazu. Možnosti pre „Režim obrazu“ sa môžu líšiť v závislosti od nastavenia „Video/fotografia“ (strana 36).

„Živý“: Zvýšený kontrast a ostrosť obrazu.

„Štandardný“: Štandardný obraz. Odporúča sa pre domácu zábavu.

„Kino“: Určený na sledovanie filmového obsahu. Najvhodnejší na sledovanie v prostredí pripomínajúcom kinosálu.

„Fotografia“: Nastaví optimálnu kvalitu obrazu pre fotografie.

„Osobný“: Umožňuje uložiť preferované nastavenia.

Reset

Slúži na obnovenie všetkých nastavení v menu „Obraz“ okrem položiek „Vybrané vstupy“, „Režim obrazu“ a „Rozšírené nast.“ na pôvodné.

Podsvietenie

Slúži na nastavenie jasú podsvietenia.

Kontrast

Umožňuje zvýšiť alebo znížiť kontrast obrazu.

Jas

Umožňuje zvýšiť alebo znížiť jas obrazu.

Farebnosť





Umožňuje zvýšiť alebo znížiť intenzitu farieb.

Saturácia

Umožňuje zvýšiť alebo znížiť odtiene zelenej a červenej.



Položku „Saturácia“ možno nastaviť len pri farebnom signáli NTSC (napr. videokazety USA).

Teplota farieb	Umožňuje nastaviť belosť obrazu. „ Studená “: Biele farby dostanú modrý odtieň. „ Neutrálna “: Biele farby dostanú neutrálny odtieň. „ Teplá 1 “/„ Teplá 2 “: Biele farby dostanú červený odtieň. „Teplá 2“ dáva viac červený odtieň ako „Teplá 1“.  „Teplá 1“ a „Teplá 2“ nie sú dostupné, keď je „Režim obrazu“ nastavený na „Živý“.
Ostrosť	Umožňuje zvýšiť alebo znížiť ostrosť obrazu.
Redukcia šumu	Slúži na redukciu šumu obrazu (zrnitý obraz) pri slabom vysielacom signáli. „ Auto “: Automaticky redukuje šum obrazu (len v analógovom režime TV alebo kompozitných signáloch). „ Vysoká “/„ Stredná “/„ Nízka “: Upravuje účinok redukcie šumu. „ Vyp. “: Vypne funkciu „Redukcia šumu“.
Redukcia šumu MPEG	Slúži na redukciu šumu pre komprimované video MPEG.
Režim DRC	Poskytne obraz s vysokým rozlíšením pre zdroje s vysokou hustotou (napr. prehrávač diskov Blu-ray, DVD prehrávač, satelitný prijímač). „ Režim 1 “: Odporúčaná režim. „ Režim 2 “: Dostupný len pre formát 1080i. „Režim 2“ je obzvlášť účinný, keď boli pôvodné signály so štandardným rozlíšením prekonvertované na formát 1080i. „ Vyp. “: Vypne funkciu „Režim DRC“.
DRC paleta	Umožňuje prispôbiť úroveň detailnosti („Realita“) a plynulosti („Jasnosť“) pre každý vstupný signál. Môžete napríklad vytvoriť vlastné nastavenie pre obraz káblového vstupu a ďalšie nastavenie pre obraz DVD prehrávača. Zobrazí sa „DRC paleta“. Stlačením  /  /  /  nastavte polohu ukazovateľa (●). Pri posúvaní ● vyššie po osi „Realita“ sa zvyšuje detailnosť obrazu. Pri posúvaní ● napravo po osi „Jasnosť“ sa zvyšuje plynulosť obrazu.
Rozšírené nast.	Slúži na podrobnejšie prispôbenie funkcie obrazu. Keď nastavíte „Režim obrazu“ na „Živý“, tieto nastavenia nie je možné nastaviť/zmeniť. „ Reset “: Obnoví všetky rozšírené nastavenia na pôvodné hodnoty. „ Korekcia čiernej “: Zvýši kontrast zvýraznením čiernych plôch obrazu. „ Rozšírené zvýraz. kontr. “: Automaticky nastaví „Podsvetlenie“ a „Kontrast“ na najvhodnejšiu hodnotu podľa jasu obrazovky. Toto nastavenie je obzvlášť účinné pre tmavé scény. Zvýši kontrastné rozlíšenie tmavších scén. „ Gamma “: Slúži na nastavenie vyváženia medzi jasnými a tmavými plochami obrazu. „ Čistota bielej “: Zvýrazní biele farby. „ Farebný priestor “: Slúži na zmenu škály farebnej reprodukcie. „Široký“ reprodukuje živé farby a „Štandardný“ reprodukuje štandardné farby. „ Živé farby “: Oživí farby. „ Vyváženie bielej “: Nastaví farebnú teplotu farby podľa farby. „ Zvýraznenie detailov “: Zvýši detailnosť obrazu. „ Zvýraznenie obrysov “: Zväčší obrysy obrazu.

Menu Zvuk

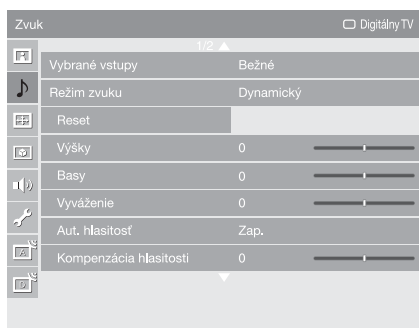

V menu „Zvuk“ máte na výber nižšie uvedené možnosti. Ak chcete zvoliť možnosti v menu „Nastavenie“, pozrite si časť „Navigácia v menu“ (strana 29).

Vybrané vstupy

Môžete zvoliť, či sa pre aktuálne zobrazovaný vstup má použiť spoločné nastavenie, alebo či sa má každá položka nastaviť samostatne.

„Bežné“: Použijú sa spoločné nastavenia zdieľané s ostatnými vstupmi, v ktorých sú „Vybrané vstupy“ nastavené na „Bežné“.

Názov aktuálneho vstupu (napr. AV1): Umožňuje nastaviť pre aktuálny vstup každú možnosť samostatne.



Ak chcete, aby pre každý vstup platili rovnaké nastavenia, nastavte každý vstup na „Bežné“.

Režim zvuku

„Dynamický“: Zvýši výšky a basy.

„Štandardný“: Štandardný zvuk. Odporúča sa pre domácu zábavu.

„Osobný“: Plochá odozva. Umožňuje tiež uložiť preferované nastavenia.

Reset

Slúži na obnovenie všetkých nastavení v menu „Zvuk“ okrem položiek „Vybrané vstupy“, „Režim zvuku“ a „Duálny zvuk“ na pôvodné.

Výšky

Slúži na nastavenie vyšších tónov zvuku.

Basy

Slúži na nastavenie nižších tónov zvuku.

Vyváženie

Zvýrazní vyváženie ľavého alebo pravého reproduktora.

Aut. hlasitosť

Udržiava rovnakú úroveň hlasitosti aj v prípade výskytu zmien hlasitosti (napr. reklamy sú občas hlasnejšie ako programy).

Kompenzácia hlasitosti

Prispôsobí úroveň hlasitosti aktuálneho vstupu na úroveň ostatných vstupov, keď je položka „Vybrané vstupy“ nastavená na názov aktuálneho vstupu (napr. AV1).

Priestorový zvuk

„S-FORCE Front Surround“: Táto funkcia je dostupná pre normálne stereo vysielanie, digitálne 5.1-kanálové vysielanie s priestorovým zvukom a pre zvukový vstup z pripojeného zariadenia.

„Vyp.“: Konvertuje 5.1-kanálové a iné digitálne vysielanie s priestorovým zvukom a reprodukuje ho ako normálny stereo zvuk (2-kanálový). Pôvodný zvuk iných vysielaní reprodukuje tak, ako je.

Zvýraznenie hlasu	Nastaví jasnosť ľudských hlasov. Ak napríklad hlas hlásateľa správ nie je zreteľný, môžete zvýšením tohto nastavenia urobiť hlas jasnejší. Naopak pri sledovaní športového programu môžete znížením tohto nastavenia hlas komentátora zjemniť.
Zvýraznenie zvuku	Zvýši dôraznosť zvuku kompenzovaním fázového efektu v reproduktoroch.
Duálny zvuk	<p>Umožňuje zvoliť zvuk z reproduktora pre stereo alebo dvojjazyčné vysielanie.</p> <p>„Stereo“/„Mono“: Pre stereo vysielanie.</p> <p>„A“/„B“/„Mono“: Pri dvojjazyčnom vysielaní zvolte „A“ pre zvukový kanál 1, „B“ pre zvukový kanál 2 alebo „Mono“ pre kanál mono, ak je k dispozícii.</p> <p> Ak zvolíte iné zariadenie pripojené k TV prijímaču, nastavte „Duálny zvuk“ na „Stereo“, „A“, alebo „B“. Keď je však zvolené externé zariadenie pripojené do konektora HDMI, táto položka je nastavená pevne na „Stereo“ (okrem použitia konektorov audio in).</p>

Menu Obrazovka (okrem PC vstupu)

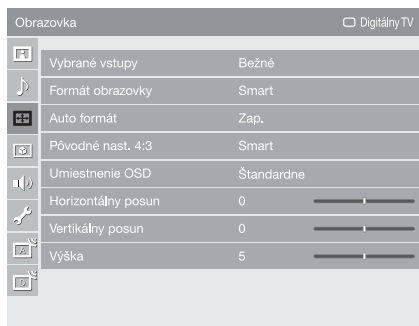

V menu „Obrazovka“ máte na výber nižšie uvedené možnosti. Ak chcete zvoliť možnosti v menu „Nastavenie“, pozrite si časť „Navigácia v menu“ (strana 29).

Vybrané vstupy

Môžete zvoliť, či sa pre aktuálne zobrazovaný vstup má použiť spoločné nastavenie, alebo či sa má každá položka nastaviť samostatne.

„Bežné“: Použijú sa spoločné nastavenia zdieľané s ostatnými vstupmi, v ktorých sú „Vybrané vstupy“ nastavené na „Bežné“.

Názov aktuálneho vstupu (napr. AV1): Umožňuje nastaviť pre aktuálny vstup každú možnosť samostatne.



Voliteľné položky sú „Formát obrazovky“, „Umiestnenie OSD“, „Vertikálny posun“ a „Výška“.



Ak chcete, aby pre každý vstup platili rovnaké nastavenia, nastavte každý vstup na „Bežné“.

Formát obrazovky

Podrobnosti o formáte obrazovky si pozrite v časti „Ak chcete zmeniť formát obrazovky manuálne a prispôbiť ho vysielaniu“ na strane 16.

Auto formát

Automaticky zmení formát obrazovky podľa vysielacieho signálu. Ak chcete ponechať svoje nastavenie, zvolte „Vyp.“.

Pôvodné nast. 4:3

Zvolí pôvodný formát obrazovky na použitie s vysielaním 4:3.

„Smart“: Zobrazí konvenčné vysielanie 4:3 v imitácii širokouhlého efektu.

„4:3“: Zobrazí konvenčné vysielanie 4:3 v správnom pomere.

„Vyp.“: Zachová aktuálne nastavenie položky „Formát obrazovky“, keď sa zmení kanál alebo vstup.

Umiestnenie OSD

Umožňuje nastaviť obrazovku pre zobrazovanie obrazu.

„Plné rozlíšenie“: Zobrazí obraz pre zdroje 1080i alebo 1080p v pôvodnej veľkosti, keď sú časti obrazu zrezané.

„+1“: Zobrazí pôvodnú plochu obrazu. Toto nastavenie je možné zvoliť pre vstupné signály HDMI video, okrem signálov 1080i alebo 1080p.

„Štandardne“: Zobrazí odporúčanú plochu obrazu.

„-1“/„-2“: Zväčší obraz tak, aby sa skryli jeho okraje.

Horizontálny posun

Umožňuje nastaviť horizontálnu polohu obrazu.

Vertikálny posun

Umožňuje nastaviť vertikálnu polohu obrazu, keď je „Formát obrazovky“ nastavený na „Smart“, „Zoom“ alebo „14:9“.

Výška

Umožňuje nastaviť výšku obrazu, keď je „Formát obrazovky“ nastavený na „Smart“.

Menu Obrazovka (pre PC vstup)

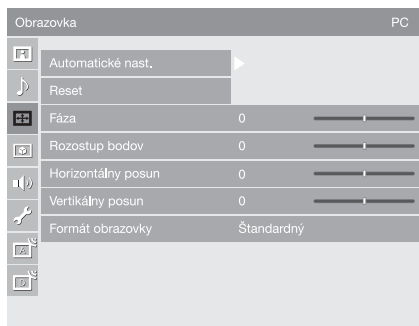

Keď zvolíte PC vstup, môžete v menu „Obrazovka“ zvoliť možnosti, ktoré sú uvedené nižšie. Ak chcete zvoliť možnosti v menu „Nastavenie“, pozrite si časť „Navigácia v menu“ (strana 29).

Automatické nast.	Automaticky nastaví polohu zobrazenia, fázu a rozostup bodov obrazu, keď TV prijímač prijme vstupný signál z pripojeného PC. ☼ „Automatické nast.“ nemusí pracovať správne s niektorými vstupnými signálmi. V takýchto prípadoch nastavte manuálne položky „Fáza“, „Rozostup bodov“, „Horizontálny posun“ a „Vertikálny posun“.
Reset	Obnoví všetky nastavenia obrazovky PC na pôvodné hodnoty.
Fáza	Umožňuje nastaviť fázu, keď obrazovka bliká.
Rozostup bodov	Umožňuje nastaviť rozostup bodov, keď sú v obraze neželané vertikálne pruhy.
Horizontálny posun	Umožňuje nastaviť horizontálnu polohu obrazu.
Vertikálny posun	Umožňuje nastaviť vertikálnu polohu obrazu.
Formát obrazovky	Umožňuje zvoliť formát obrazovky pre zobrazovanie vstupu z PC. „Štandardný“: Zobrazí obraz v jeho pôvodnej veľkosti. „Plný 1“: Zväčší obraz tak, aby vyplnil vertikálnu zobrazovaciu plochu, pričom sa zachová pôvodný pomer strán obrazu. „Plný 2“: Zväčší obraz tak, aby vyplnil zobrazovaciu plochu.

Menu Video nastavenia

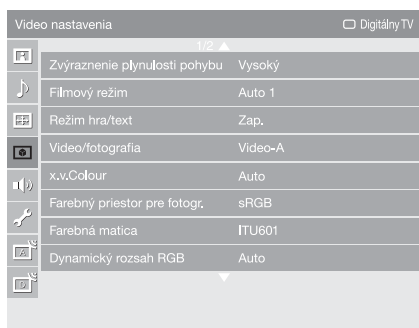

V menu „Video nastavenia“ máte na výber nižšie uvedené možnosti. Ak chcete zvoliť možnosť v menu „Nastavenie“, pozrite si časť „Navigácia v menu“ (strana 29).

Zvýraznenie plynulosti pohybu

Poskytuje plynulejší pohyb obrazu a redukuje rozmazávanie obrazu.

„**Vysoký**“: Poskytuje plynulejší pohyb obrazu, napríklad pre filmové obsahy.

„**Štandardný**“: Poskytuje plynulý pohyb obrazu. Použite toto nastavenie pre štandardné použitie.

„**Vyp.**“: Použite toto nastavenie, keď nastavenia „Vysoký“ a „Štandardný“ spôsobujú šum.



V závislosti od videa nemusí byť efekt badateľný ani vtedy, keď zmeníte nastavenie.

Filmový režim

Poskytuje zlepšený pohyb obrazu pri prehrávaní filmu z DVD alebo videorekordéra tak, že redukuje rozmazanie a zrnitosť obrazu.

„**Auto 1**“: Poskytuje plynulejší pohyb obrazu, ako má pôvodný filmový obsah. Použite toto nastavenie pre štandardné použitie.

„**Auto 2**“: Poskytuje pôvodný filmový obsah tak, ako je.

„**Vyp.**“: Vypne funkciu „Filmový režim“.



Ak obraz obsahuje nepravidelné signály alebo príliš veľa šumu, „Filmový režim“ sa automaticky vypne, a to aj vtedy, ak je zvolené „Auto 1“ alebo „Auto 2“.

Režim hra/text

Poskytuje optimálnu obrazovku na zobrazovanie obrázkov s jemnými líniami a znakmi, ktoré prichádzajú z herných zariadení alebo PC. Na ostré zobrazovanie jemných líní a znakov možnosť nastavte na „Zap.“.

Video/fotografia

Poskytuje vhodnú kvalitu obrazu prostredníctvom voľby možnosti v závislosti od zdroja vstupu (video alebo fotografické dáta).

„**Video-A**“: Nastaví vhodnú kvalitu obrazu v závislosti od zdroja vstupu, video dát alebo fotografických dát, keď je priamo pripojené zariadenie Sony podporujúce výstup HDMI a režim „Video-A“.

„**Video**“: Poskytuje vhodnú kvalitu obrazu pre pohyblivé obrázky.

„**Fotografia**“: Poskytuje vhodnú kvalitu obrazu pre nepohyblivé obrázky.



Nastavenie je nastavené pevne na „Video“, keď pripojené zariadenie nepodporuje režim Video-A, a to aj pri zvolení možnosti „Video-A“.

x.v.Colour

Zobrazí pohyblivé obrázky vernejšie k pôvodnému zdroju tak, že prispôbi farebný priestor zdroju.



Nastavenie je nastavené pevne na „Štandardný“, keď je vstupný signál HDMI (RGB), a to aj pri zvolení možnosti „x.v.Colour“.

Farebný priestor pre fotogr.	Zvolí možnosť (sRGB, sYCC, Adobe RGB) na prispôsobenie výstupného farebného priestoru v rámci výstupného signálu zo zariadenia pripojeného do HDMI alebo konektorov komponentného vstupu.
Farebná matica	Zvyčajne sa používa v pôvodnom nastavení (AV1/2/7 (kompozitný a S video vstupný signál) je nastavený na „ITU601“ a AV3/4/5/6/8 (komponentný vstupný signál) je nastavený na „Auto“). Ak farebný tón obrazu zo zdroja vstupu nezodpovedá farebnej norme a vyzerá neprirodzene, zvolte buď „ITU601“ alebo „ITU709“, čím sa farebný tón normalizuje.
Dynamický rozsah RGB	Poskytuje prirodzenú farbu tak, že zmení reprodukciu tónu jasv vstupných farebných signálov HDMI (RGB). Pre štandardné použitie možnosť nastavte na „Auto“. Nastavenia zmeňte len vtedy, keď je tón jasv zobrazenia neprirodzený.
Systém farieb	Zvolí systém farieb („Auto“, „PAL“, „SECAM“, „NTSC3.58“ alebo „NTSC4.43“) podľa vstupného signálu zo zdroja vstupu.

Menu Audio nastavenia

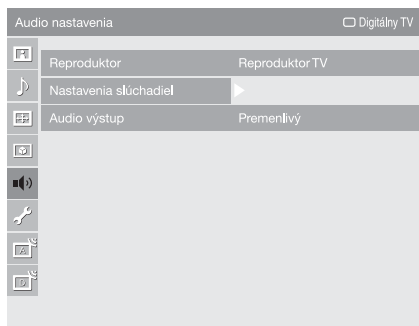

V menu „Audio nastavenia“ máte na výber nižšie uvedené možnosti. Ak chcete zvoliť možnosti v menu „Nastavenie“, pozrite si časť „Navigácia v menu“ (strana 29).

Reproduktor

Zapne/vypne vnútorné reproduktory TV prijímača.

„**Reproduktor TV**“: Reproduktory TV prijímača sú zapnuté, aby z nich bolo možné počúvať TV zvuk.

„**Audio systém**“: Reproduktory TV prijímača sú vypnuté, aby bolo možné TV zvuk počúvať len z externého audio zariadenia pripojeného do konektorov pre audiovýstup.

Keď je pripojené zariadenie kompatibilné s ovládaním HDMI, môžete zariadenie s operáciami prepojenými s TV prijímačom zapnúť. Toto nastavenie sa musí vykonať po pripojení zariadenia.

Nastavenia slúchadiel

🔊 Väzba na reproduktor

Zapína/vypína vnútorné reproduktory TV prijímača, keď sú pripojené slúchadlá.

„**Zap.**“: Zvukový výstup je k dispozícii len zo slúchadiel.

„**Vyp.**“: Zvukový výstup je k dispozícii z TV prijímača aj zo slúchadiel.

🔊 Hlasitosť

Umožňuje nastaviť hlasitosť slúchadiel, keď je „🔊 Väzba na reproduktor“ nastavená na „Vyp.“.

🔊 Duálny zvuk

Zvolí zvuk zo slúchadiel pre stereo alebo dvojjazyčné vysielanie.

Audio výstup

„**Premenlivý**“: Audiovýstup z audio systému môžete ovládať pomocou diaľkového ovládača TV prijímača.

„**Pevný**“: Audiovýstup TV prijímača je pevný. Hlasitosť (a iné nastavenia zvuku) audio systému nastavte pomocou ovládania hlasitosti na svojom audio prijímači.

Menu Nastavenie

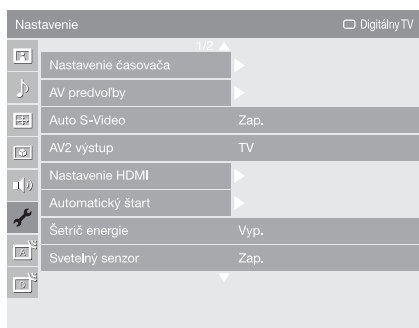

V menu „Nastavenie“ máte na výber nižšie uvedené možnosti. Ak chcete zvoliť možnosti v menu „Nastavenie“, pozrite si časť „Navigácia v menu“ (strana 29).

Nastavenie časovača

Umožňuje nastaviť časovač zapnutia/vypnutia TV prijímača.

Časovač vypnutia

Slúži na nastavenie času, po uplynutí ktorého sa TV prijímač automaticky prepne do pohotovostného režimu.

Keď je „Časovač vypnutia“ aktivovaný, indikátor ☺ (časovača) na prednom paneli TV prijímača sa rozsvieti oranžovou farbou.



- Ak TV prijímač vypnete a potom znova zapnete, „Časovač vypnutia“ sa nastaví na „Vyp.“.
- Jednu minútu pred prepnutím TV prijímača do pohotovostného režimu sa na obrazovke zobrazí správa s upozornením.

Časovač zapnutia

Umožňuje nastaviť časovač zapnutia TV prijímača z pohotovostného režimu.

„**Deň**“: Zvolí deň, kedy chcete aktivovať „Časovač zapnutia“.

„**Čas**“: Nastaví čas, kedy sa má zapnúť TV prijímač.

„**Trvanie**“: Zvolí čas, po uplynutí ktorého sa TV prijímač prepne naspäť do pohotovostného režimu.

„**Nastavenie hlasitosti**“: Nastaví hlasitosť pre čas, keď časovač zapne TV prijímač.

Nastavenie hodín

Umožňuje manuálne nastavenie hodín. Keď TV prijímač prijíma digitálne kanály, hodiny nemožno nastaviť manuálne, pretože sa nastavujú podľa časového kódu vysielacieho signálu.

AV predvoľby

Umožňuje priradiť názov ktorémukoľvek zariadeniu pripojenému k bočným a zadným konektorom. Keď sa zariadenie zvolí, názov sa nakrátko zobrazí na obrazovke. Vstupné signály z pripojených zariadení, ktoré nechcete zobrazovať na obrazovke, môžete preskočiť.

1 Zvoľte požadovaný zdroj vstupu stlačením \uparrow/\downarrow a potom stlačte \oplus .

2 Stlačením \uparrow/\downarrow zvoľte požadovanú možnosť nižšie a potom stlačte \oplus .







Názvy zariadení: Priradí jeden z predvolených názvov pripojenému zariadeniu.

„**Zmeniť**“: Umožňuje vám vytvoriť vlastný názov. Postupujte podľa krokov 2 až 4 v časti „Názvy programov“ (strana 42).

„**Preskočiť**“: Preskočí nepotrebný zdroj vstupu.

Auto S-Video

Zvolí vstupný signál z konektorov S video $S \rightarrow 7$, keď sú obidva konektory $S \rightarrow 7$ pripojené.

AV2 výstup	<p>Nastaví výstup signálu cez konektor označený , ktorý je v zadnej časti TV prijímača. Po pripojení videorekordéra alebo iného nahrávacieho zariadenia do konektora  môžete nahrávať zo zariadenia pripojeného do iných konektorov TV prijímača.</p> <p>„TV“: Poskytuje výstup vysielania.</p> <p>„AV1“: Poskytuje výstup signálov zo zariadenia pripojeného do konektora 1.</p> <p>„AV7“: Poskytuje výstup signálov zo zariadenia pripojeného do konektora 7.</p> <p>„Auto“: Poskytuje ktorýkoľvek výstup, ktorý sa práve zobrazuje na obrazovke (okrem signálov z konektorov , , HDMI IN 5, HDMI IN 6, HDMI IN 8 a PC IN ).</p>
-------------------	---

Nastavenie HDMI Používa sa na nastavenie zariadení kompatibilných s ovládaním HDMI, ktoré sú pripojené do konektorov HDMI. Nezabudnite, že nastavenie prepojenia je potrebné vykonať aj na strane zariadenia kompatibilného s ovládaním HDMI, ktoré je pripojené.

Ovládanie HDMI

Umožňuje nastaviť, či sa operácie zariadenia kompatibilného s ovládaním HDMI a TV prijímača majú alebo nemajú prepojiť. Keď je nastavené na „Zap.“, môžete nastaviť nasledujúce položky menu.

Auto vypínanie zariadení

Keď je táto možnosť nastavená na „Zap.“, akékoľvek pripojené zariadenie kompatibilné s ovládaním HDMI sa vypne spolu s TV prijímačom.

Auto zapínanie TV

Keď je táto možnosť nastavená na „Zap.“, a ak je zapnuté pripojené zariadenie kompatibilné s ovládaním HDMI, TV prijímač sa automaticky zapne a potom zobrazí vstup HDMI z pripojeného zariadenia.

Zoznam zariadení HDMI

Zobrazí pripojené zariadenia kompatibilné s ovládaním HDMI.





„Ovládanie HDMI“ nemôžete použiť, ak sú operácie TV prijímača prepojené s operáciami audio systému, ktorý je kompatibilný s ovládaním HDMI.

Automatický štart Spustí počítačové nastavenia, kde sa zvolí jazyk a krajina/oblasť a naladia sa všetky dostupné digitálne a analógové kanály. Túto operáciu zvyčajne vykonávať nemusíte, pretože jazyk a krajina/oblasť sa zvolili a kanály naladili už pri prvej inštalácii TV prijímača (strana 6). Táto možnosť vám však umožňuje tento postup zopakovať (napr. ak chcete TV prijímač znova naladiť po presťahovaní alebo vyhľadať nové kanály uvedené prevádzkovateľmi).

Šetrič energie Zvolí režim šetriča energie, pri ktorom sa redukuje príkon TV prijímača. Keď zvolíte „Obraz vypnutý“, obraz sa vypne a indikátor  (obraz vypnutý) na prednom paneli TV prijímača sa rozsvieti zelenou farbou. Zvuk ostáva nezmenený.

Svetelný senzor „**Zap.**“: Nastavenie obrazu sa automaticky prispôsobí osvetleniu miestnosti.
 „**Vyp.**“: Vypne funkciu „Svetelný senzor“.

 Neumiestňujte pred senzor žiadne predmety, mohlo by to mať vplyv na jeho činnosť. Ďalšie informácie o senzore si pozrite na strane 14.

Podsvietenie loga	Rozsvieti a vypne logo Sony na prednej strane TV prijímača.
Správa napájania PC	Prepne TV prijímač do pohotovostného režimu, keď sa v PC vstupe počas 30 sekúnd neprijme žiadny signál.
Jazyk	Umožňuje zvoliť jazyk, v ktorom sa zobrazujú menu.
Informácie o produkte	Zobrazí produktové informácie o TV prijímači.
Obnoviť všetko	<p>Obnoví všetky nastavenia na pôvodné a potom zobrazí obrazovku „Automatický štart“.</p> <p></p> <ul style="list-style-type: none"> • Počas tejto operácie (trvá približne 30 sekúnd) nevypínajte TV prijímač a nestláčajte žiadne tlačidlá. • Obnovia sa všetky nastavenia vrátane zoznamu obľúbených digitálnych položiek, krajiny/oblasti, jazyka, automaticky naladených kanálov atď.

Menu Analógové nastavenie



V menu „Analógové nastavenie“ máte na výber nižšie uvedené možnosti. Ak chcete zvoliť možnosti v menu „Nastavenie“, pozrite si časť „Navigácia v menu“ (strana 29).

Jedným tlačidlom

Keď je možnosť „Jedným tlačidlom“ nastavená na „Zap.“, môžete zvoliť analógový kanál pomocou jedného tlačidla čísla predvoľby (0 – 9) na diaľkovom ovládači.



Keď je možnosť „Jedným tlačidlom“ nastavená na „Zap.“, nie je možné zvoliť kanály s číslom 10 a vyšším zadáním dvoch číslíc pomocou diaľkového ovládača.

Automatické ladenie

Naladí všetky dostupné analógové kanály.

Táto možnosť vám umožňuje znova naladiť TV prijímač po presfahovaní alebo vyhľadať nové kanály, ktoré uviedli prevádzkovatelia.

Triedenie programov

Zmení poradie, v ktorom sú analógové kanály uložené v TV prijímači.

- 1 Stlačením \uparrow/\downarrow zvolíte kanál, ktorý chcete presunúť na novú pozíciu a potom stlačte \oplus .
- 2 Stlačením \uparrow/\downarrow zvolíte novú pozíciu pre kanál a potom stlačte \oplus .

Názvy programov

Priradí kanálu ľubovoľný názov pozostávajúci maximálne z piatich písmen alebo čísel. Keď zvolíte kanál, názov sa nakrátko zobrazí na obrazovke. (Názvy kanálov sa zvyčajne automaticky prevezmú z Textu (ak je k dispozícii).)

- 1 Stlačením \uparrow/\downarrow zvolíte kanál, ktorý chcete pomenovať a potom stlačte \oplus .
- 2 Stlačením \uparrow/\downarrow zvolíte želané písmeno alebo číslo („_“ pre prázdne miesto) a potom stlačte \Rightarrow .

Ak zadáte nesprávny znak

Stlačením \Leftarrow/\Rightarrow zvolíte nesprávny znak. Potom stlačením \uparrow/\downarrow zvolíte správny znak.

Ak chcete odstrániť všetky znaky

Zvoľte „Reset“ a potom stlačte \oplus .

- 3 Opakujte postup v kroku 2, kým nebude názov hotový.
- 4 Zvoľte „OK“ a potom stlačte \oplus .

Pred zvolením „Názov“/„AFT“/„Audio filter“/„Preskočiť“/„Dekóder“/„LNA“ zvolte stlačením PROG +/- číslo programu s kanálom. Nemôžete zvoliť číslo programu, ktoré je nastavené na „Preskočiť“ (strana 43).

Program/Systém/Kanáľ

Umožňuje naladiť programové kanály ručne.

- 1 Stlačením \uparrow/\downarrow zvolte „Program“, potom stlačte \oplus .
- 2 Stlačením \uparrow/\downarrow zvolte číslo programu, ktorý chcete ručne naladiť (ak chcete naladiť videorekordér, zvolte kanál 00) a potom stlačte RETURN.
- 3 Stlačením \uparrow/\downarrow zvolte „Systém“, potom stlačte \oplus .
- 4 Stlačením \uparrow/\downarrow zvolte jeden z nasledujúcich systémov TV vysielania a potom stlačte RETURN.
B/G: Pre západoeurópske krajiny/oblasti
I: Pre Veľkú Britániu
D/K: Pre východoeurópske krajiny/oblasti
L: Pre Francúzsko
- 5 Stlačením \uparrow/\downarrow zvolte „Kanáľ“, potom stlačte \oplus .
- 6 Stlačením \uparrow/\downarrow zvolte „S“ (pre káblové kanály) alebo „C“ (pre terestriálne kanály) a potom stlačte \Rightarrow .
- 7 Naladte kanály nasledovne:

Ak nepoznáte číslo kanála (frekvenciu)

Stlačením \uparrow/\downarrow spustíte vyhľadávanie nasledujúceho dostupného kanála. Po nájdení kanála sa vyhľadávanie zastaví. Ak chcete vo vyhľadávaní pokračovať, stlačte \uparrow/\downarrow .

Ak poznáte číslo kanála (frekvenciu)

Stlačením číselných tlačidiel zadajte číslo požadovaného vysielacieho kanála alebo číslo kanála vášho videorekordéra.

- 8 Stlačením \oplus preskočte na „Potvrďte“ a potom stlačte \oplus .
- 9 Stlačením \downarrow zvolte „OK“ a potom stlačte \oplus .

Naladte ručne ostatné kanály zopakovaním horeuvedeného postupu.

Názov

Priradí zvolenému kanálu ľubovoľný názov pozostávajúci maximálne z piatich písmen alebo čísel. Pri zvolení kanála sa tento názov nakrátko zobrazí na obrazovke.

Zadajte znaky podľa krokov 2 až 4 v časti „Názvy programov“ (strana 42).

AFT

Umožňuje jemne doladiť zvolené číslo programu, keď sa vám zdá, že miernym doladením sa môže zlepšiť kvalita obrazu.

Jemné doladenie môžete nastaviť v rozsahu od -15 do +15. Keď zvolíte „Zap.“, jemné doladenie sa vykoná automaticky.

Audio filter

Zlepší zvuk jednotlivých kanálov v prípade skreslenia pri mono vysielaní. Pri sledovaní mono programov môže neštandardný vysielací signál niekedy spôsobovať skreslenie zvuku alebo jeho občasné vypínanie.

Ak nedochádza k žiadnemu skreslovaniu zvuku, odporúčame túto možnosť nechať na pôvodnom nastavení „Vyp.“.





Keď je zvolená možnosť „Nízky“ alebo „Vysoký“, nie je možné prijímať stereo alebo duálny zvuk.

Preskočiť

Preskočí nepoužité analógové kanály, keď volíte kanály stlačením PROG +/- (Preskočený kanál môžete stále zvoliť pomocou číselných tlačidiel.)

Dekóder

Zobrazí a nahrá zvolený zakódovaný kanál, keď sa používa dekóder pripojený priamo do konektora SCART 1 alebo do konektora SCART 2 cez videorekordér.



V závislosti od krajiny/oblasti zvolenej v položke „Krajina“ (strana 7) nemusí byť táto možnosť dostupná.

LNA

Zlepší kvalitu obrazu jednotlivých kanálov v prípade veľmi slabých vysielacích signálov (zašumený obraz).

Ak nezaznamenáte zlepšenie kvality obrazu ani po nastavení na „Zap.“, nastavte túto možnosť na „Vyp.“ (pôvodné nastavenie).

Potvrďte

Uloží zmeny vykonané v nastaveniach „Ručné ladenie“.

Menu Digitálne nastavenie DV3



V menu „Digitálne nastavenie“ máte na výber nižšie uvedené možnosti. Ak chcete zvoliť možnosti v menu „Nastavenie“, pozrite si časť „Navigácia v menu“ (strana 29).

Niektoré funkcie nemusia byť v niektorých krajinách/oblastiach dostupné.

Digitálne ladenie

Automatické ladenie

Naladí dostupné digitálne kanály.

Táto možnosť vám umožňuje znova naladiť TV prijímač po presťahovaní alebo vyhľadať nové kanály, ktoré uviedli prevádzkovatelia. Podrobnosti si pozrite v časti „Automatické ladenie TV prijímača“ na strane 7.

Úprava zoznamu programov

Umožňuje odstrániť akékoľvek neželané digitálne kanály uložené v TV prijímači a zmeniť poradie digitálnych kanálov uložených v TV prijímači.

1 Stlačením \uparrow/\downarrow zvolíte kanál, ktorý chcete odstrániť alebo presunúť na novú pozíciu.

Stlačením číselných tlačidiel zadajte trojmiestne číslo programu želaného vysielania.

2 Odstráňte digitálne programy alebo zmeňte ich poradie nasledovne:

Ak chcete odstrániť digitálny kanál

Stlačte \oplus . Keď sa zobrazí výzva na potvrdenie, stlačením \leftarrow zvolíte „Áno“ a potom stlačte \oplus .

Ak chcete zmeniť poradie digitálnych kanálov

Stlačte \rightleftarrows , potom stlačením \uparrow/\downarrow zvolíte novú pozíciu pre kanál a stlačte \leftarrow .

3 Stlačte RETURN.

Manuálne ladenie

Umožňuje manuálne ladenie digitálnych kanálov. Táto funkcia je dostupná, keď je „Automatické ladenie“ nastavené na „Terestriálny“.

1 Stlačením číselného tlačidla zvolíte číslo kanálu, ktorý chcete naladiť manuálne. Potom naladíte kanál stlačením \uparrow/\downarrow .

2 Po nájdení dostupných kanálov zvolíte stlačením \uparrow/\downarrow kanál, ktorý chcete uložiť a potom stlačte \oplus .

3 Stlačením \uparrow/\downarrow zvolíte číslo programu, na ktoré chcete nový kanál uložiť a potom stlačte \oplus .

Naladíte ručne ostatné kanály zopakovaním horeuvedeného postupu.

Nastavenie titulkov

„**Nastavenie titulkov**“: Keď zvolíte možnosť „Pre nepočujúcich“, s titulkami sa môžu zobrazovať aj určité vizuálne pomôcky (ak TV kanály takéto informácie vysielajú).

„**Jazyk titulkov**“: Umožňuje zvoliť jazyk, v ktorom sa zobrazujú titulky.

Nastavenie audio

„**Audio typ**“: Prepne na vysielanie pre sluchovo postihnutých, keď je zvolená možnosť „Pre nepočujúcich“.

„**Jazyk zvuku**“: Umožňuje zvoliť jazyk programu. Niektoré digitálne kanály môžu vysielat programy vo viacerých jazykoch.

„**Audio opis**“: Poskytuje audio opis (komentár) k vizuálnym informáciám, ak TV kanály takéto informácie vysielajú.

„**Miera kombinácie**“: Nastaví úroveň výstupu pre hlavné audio a audio popis TV prijímača.

„**Dynamický rozsah**“: Kompenzuje rozdiely v úrovni zvuku medzi rôznymi kanálmi. Táto funkcia nemusí mať pre niektoré kanály žiadny účinok.

„**Optický výstup**“: Zvolí audiosignál, ktorého výstup prichádza z konektora DIGITAL OUT (OPTICAL) v zadnej časti TV prijímača. Nastavte na „Auto“, keď je pripojené zariadenie kompatibilné s Dolby Digital a nastavte na „PCM“, keď je pripojené nekompatibilné zariadenie.

Režim Nadpis

„**Základné**“: V digitálnom nadpise sa zobrazia informácie o programe.

„**Plný**“: V digitálnom nadpise sa zobrazia informácie o programe a pod nadpisom sa zobrazia podrobné informácie o programe.

Zobrazenie rádia

Pri počúvaní rozhlasového vysielania sa zobrazí tapeta obrazovky. Môžete zvoliť farbu tapety obrazovky, alebo zobraziť náhodnú farbu. Ak chcete zobrazenie tapety obrazovky dočasne zrušiť, stlačte ľubovoľné tlačidlo.



Rodičovský zámok

Umožňuje nastaviť pre programy vekové obmedzenie. Akýkoľvek program presahujúci vekové obmedzenie je možné sledovať len po zadaní správneho kódu PIN.

1 Stlačením číselných tlačidiel zadajte existujúci kód PIN.

Ak ste kód PIN ešte nenastavili, zobrazí sa obrazovka zadania kódu PIN.

Postupujte podľa pokynov v časti „Kód PIN“ nižšie.

2 Stlačením / zvoľte vekové obmedzenie alebo možnosť „Žiadny“ (pre neobmedzené sledovanie) a potom stlačte .

3 Stlačte RETURN.

Kód PIN

Ak chcete nastaviť kód PIN po prvý raz

1 Stlačením číselných tlačidiel zadajte nový kód PIN.

2 Stlačte RETURN.

Ak chcete zmeniť kód PIN

1 Stlačením číselných tlačidiel zadajte existujúci kód PIN.

2 Stlačením číselných tlačidiel zadajte nový kód PIN.

3 Stlačte RETURN.



Kód PIN 9999 je vždy prípustný.

Tech. nastavenie

„**Automatická aktualizácia**“: Umožní TV prijímaču zistiť a uložiť nové digitálne služby hneď, ako budú k dispozícii.

„**Download softvéru**“: Umožní TV prijímaču automaticky prijať prostredníctvom existujúcej antény/kábla bezplatné aktualizácie softvéru (keď sa vydajú). Túto možnosť sa odporúča vždy nechať nastavenú na „Zap.“. Ak nechcete, aby sa softvér aktualizoval, nastavte túto možnosť na „Vyp.“.

„**Informácie o systéme**“: Zobrazí aktuálnu verziu softvéru a úroveň signálu.

„**Časové pásmo**“: Umožňuje manuálne zvoliť časové pásmo, v ktorom sa nachádzate, ak sa toto nezhoduje s nastavením časového pásma predvoleným pre vašu krajinu/oblasť.







„**Auto. nastavenie letného času**“: Umožňuje nastaviť, či hodiny majú automaticky prepínať na letný čas a zimný čas.

- „Vyp.“: Čas sa zobrazuje podľa časového rozdielu nastaveného v položke „Časové pásmo“.
- „Zap.“: Letný čas a zimný čas sa automaticky prepínajú podľa kalendára.

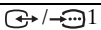
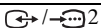
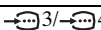
Nastavenie CA-modulu

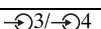
Umožňuje prístup k platenej TV službe po tom, čo si zaobstaráte modul CAM (Conditional Access Module) a kartu. Umiestnenie konektora  (PCMCIA) si pozrite na strane 21.

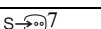
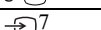
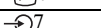
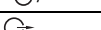
Technické údaje

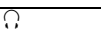
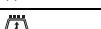
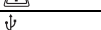
Názov modelu	KDL-40X3500/ 40X3000	KDL-46X3500/ 46X3000	KDL-52X3500	KDL-70X3500	
Systém					
Zobrazovací systém	LCD panel (displej z tekutých kryštálov)				
TV systém	Analogový: závisí od zvolenej krajiny/oblasti: B/G/H, D/K, L, I Digitálny: DVB-T/DVB-C				
Systém farieb/video	Analogový: PAL, SECAM, NTSC 3.58, 4.43 (len Video vstup) Digitálny: MPEG-2 MP@ML/HL, MPEG-4 HP@L3/L4				
Rozsah kanálov	Analogový: VHF: E2–E12/UHF: E21–E69/CATV: S1–S20/HYPER: S21–S41 D/K: R1–R12, R21–R69/L: F2–F10, B–Q, F21–F69/I: UHF B21–B69 Digitálny: VHF/UHF				
Zvukový výstup	11 W + 11 W				
Vstupné/výstupné konektory					
Anténa/kábel	75-ohmový externý konektor pre VHF/UHF				
 1	21-kolíkový konektor SCART (norma CENELEC) vrátane audio/video vstupu, RGB vstupu a TV audio/video výstupu.				
 2 (SmartLink)	21-kolíkový konektor SCART (norma CENELEC) vrátane audio/video vstupu, RGB vstupu, voliteľného audio/video výstupu a rozhrania SmartLink.				
 3/  4	Podporované formáty: 1080p, 1080i, 720p, 576p, 576i, 480p, 480i Y: 1 Vp-p, 75 ohmov, 0,3 V negatívna synchr./Pb/Cb: 0,7 Vp-p, 75 ohmov/ Pr/Cr: 0,7 Vp-p, 75 ohmov				
 3/  4	Audio vstup (konektory RCA): 500 mVrms, Impedancia: 47 kilohmov				
HDMI IN 5, 6, 8	Video: 1080/24p, 1080p, 1080i, 720p, 576p, 576i, 480p, 480i Audio: dvojkanálové lineárne PCM 32, 44,1 a 48 kHz, 16, 20 a 24 bitov Analogový audio vstup (konektory RCA): 500 mVrms, Impedancia: 47 kilohmov (len HDMI IN 5) PC vstup (pozrite stranu 49)				
 7	S video vstup (4-kolíkový konektor mini DIN)				
 7	Video vstup (konektor RCA)				
 7	Audio vstup (konektory RCA)				
 7	DIGITAL OUT (OPTICAL) (digitálny optický konektor)/Audio výstup (konektory RCA)				
PC IN 	PC vstup (15-kolíkový konektor D-sub) (pozrite stranu 49) G: 0,7 Vp-p, 75 ohmov, bez synchr. na zelenej/B: 0,7 Vp-p, 75 ohmov/ R: 0,7 Vp-p, 75 ohmov/HD: 1-5 Vp-p/VD: 1-5 Vp-p  PC audio vstup (konektor minijack)				
	Konektor pre slúchadlá				
	Slot na modul CAM (Conditional Access Module)				
	USB port				
Napájanie a iné					
Požiadavky na napájanie	220–240 V striedavý prúd, 50 Hz				
Veľkosť obrazovky	40 palcov (pribl. 101,6 cm uhlopriečka)	46 palcov (pribl. 116,8 cm uhlopriečka)	52 palcov (pribl. 132,2 cm uhlopriečka)	70 palcov (pribl. 177,8 cm uhlopriečka)	
Rozlíšenie zobrazenia	1 920 bodov (horizontálne) × 1 080 čiar (vertikálne)				
Príkon	240 W	285 W	320 W	630 W	
Príkon v pohotovostnom režime*	0,3 W			0,4 W	
Rozmery (š × v × h)	(so stojanom)	Pribl. 1 111 × 717 × 322 mm	Pribl. 1 262 × 795 × 322 mm	Pribl. 1 415 × 890 × 384 mm	Pribl. 1 842 × 1 131 × 422 mm
	(bez stojanu)	Pribl. 1 111 × 657 × 123 mm (KDL-40X3500) Pribl. 1 111 × 657 × 121 mm (KDL-40X3000)	Pribl. 1 262 × 734 × 123 mm (KDL-46X3500) Pribl. 1 262 × 734 × 121 mm (KDL-46X3000)	Pribl. 1 415 × 827 × 125 mm	Pribl. 1 842 × 1 073 × 150 mm
Hmotnosť	(so stojanom)	Pribl. 31,0 kg	Pribl. 38,0 kg	Pribl. 49,0 kg	Pribl. 93,5 kg
	(bez stojanu)	Pribl. 26,0 kg	Pribl. 33,0 kg	Pribl. 42,0 kg	Pribl. 80,5 kg
Dodané príslušenstvo	Pozrite si časť „1: Skontrolovanie príslušenstva“ na strane 4.			Pozrite „Úvodný sprievodca KDL-70X3500“.	

Názov modelu	KDL-40X3500/ 40X3000	KDL-46X3500/ 46X3000	KDL-52X3500	KDL-70X3500
Voliteľné príslušenstvo	Nástenný držiak SU-WL500			
	Podlahový stojan SU-FL62			
	Vymeniteľný farebný rám CRU-40X1 (len KDL-40X3000)	Vymeniteľný farebný rám CRU-46X1 (len KDL-46X3000)		

* Stanovený príkon v pohotovostnom režime sa dosiaha po tom, ako TV prijímač dokončí potrebné vnútorné procesy.

Výrobca si vyhradzuje právo na zmeny dizajnu a technických údajov bez predchádzajúceho upozornenia.

Referenčná tabuľka vstupných signálov PC

Signály	Horizontálny (pixel)	Vertikálny (čiara)	Horizontálna frekvencia (kHz)	Vertikálna frekvencia (Hz)	Norma
VGA	640	480	31,5	60	VGA
	640	480	37,5	75	VESA
	720	400	31,5	70	VGA-T
SVGA	800	600	37,9	60	Normy VESA
	800	600	46,9	75	VESA
XGA	1024	768	48,4	60	Normy VESA
	1024	768	56,5	70	VESA
	1024	768	60,0	75	VESA
WXGA	1280	768	47,4	60	VESA
	1280	768	47,8	60	VESA
	1280	768	60,3	75	
	1360	768	47,7	60	VESA
SXGA	1280	1024	64,0	60	VESA
	1280	1024	80,0	75	VESA
HDTV	1920	1080	67,5	60	

- PC vstup tohto TV prijímača nepodporuje synchr. na zelenej a kompozitnú synchr.
- PC vstup tohto TV prijímača nepodporuje prekladané signály.
- Na dosiahnutie najvyššej kvality obrazu sa odporúča z osobného počítača použiť signály (napísané tučným písmom) v horeuvedenej tabuľke s vertikálnou frekvenciou 60 Hz. Pri použití funkcie plug and play sa automaticky zvolia signály s vertikálnou frekvenciou 60 Hz.

Čistenie

Pravidelne (raz za mesiac) čistite vetracie otvory TV prijímača. Ak sa nahromadí prach, nemusí chladiaci ventilátor fungovať správne.

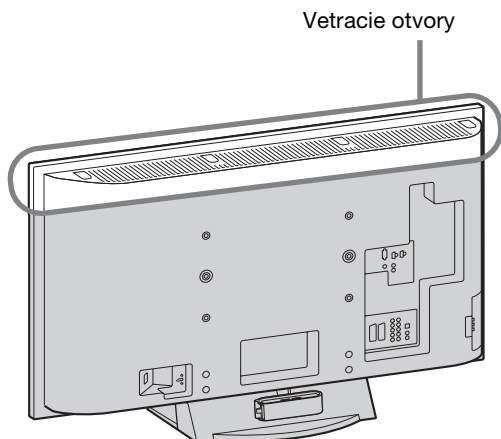



Riešenie problémov

Skontrolujte, či indikátor  (pohotovostného režimu) bliká červenou farbou.

Ked' indikátor bliká

Je aktivovaná funkcia vlastnej diagnostiky.



- 1 Spočítajte, koľkokrát indikátor  (pohotovostného režimu) blikne medzi jednotlivými dvojsekundovými prestávkami. Napríklad, indikátor blikne trikrát, potom nasleduje dvojsekundová prestávka a potom ďalšie tri bliknutia atď.
- 2 Vypnite TV prijímač stlačením  na jeho pravej strane, odpojte sieťový kábel a informujte svojho predajcu alebo servisné centrum Sony o tom, ako bliká indikátor (počet bliknutí).

Ked' indikátor neblinká



- 1 Skontrolujte položky uvedené v tabuľkách nižšie.
- 2 Ak problém stále pretrváva, nechajte si TV prijímač opraviť kvalifikovaným servisným personálom.

Obraz

Žiadny obraz (obrazovka je tmavá) a žiadny zvuk

- Skontrolujte pripojenie antény/kábla.
- Pripojte TV prijímač do elektrickej siete a stlačte  na pravej strane TV prijímača.
- Ak sa indikátor  (pohotovostného režimu) rozsvieti červenou farbou, stlačte TV .

Žiadny obraz alebo žiadne menu informácie zo zariadenia pripojeného do konektora SCART

- Stlačením / zobrazíte zoznam pripojených zariadení a potom zvolte požadovaný vstup.
- Skontrolujte pripojenie medzi voliteľným zariadením a TV prijímačom.

Zdvojený obraz alebo obraz s tieňmi

- Skontrolujte pripojenie antény/kábla.
- Skontrolujte polohu a smerovanie antény.

Na obrazovke sa zobrazuje len zrnenie a šum

- Skontrolujte, či anténa nie je zlomená alebo ohnutá.
- Skontrolujte, či anténa neprekročila dobu svojej životnosti (tri až päť rokov pri normálnom používaní, jeden až dva roky v prímorskej oblasti).

Skreslený obraz (bodkované čiary alebo pruhy)

- Držte TV prijímač mimo zdrojov elektrického rušenia ako napríklad automobilov, motocyklov, sušičov na vlasy a optických zariadení.
- Pri inštalovaní voliteľného zariadenia nechajte medzi ním a TV prijímačom určitý voľný priestor.
- Uistite sa, že anténa/kábel sú pripojené pomocou dodaného koaxiálneho kábla.
- Kábel antény/káblovej TV držte mimo ostatných pripojovacích káblov.

Šum obrazu alebo zvuku počas sledovania TV kanála

- Na dosiahnutie lepšieho príjmu obrazu nastavte „AFT“ (automatické jemné doladenie) (strana 43).

Na obrazovke sa objavuje niekoľko malých čiernych a/alebo svetlých bodiek

- Obraz zobrazovacej jednotky sa skladá z pixelov. Malé čierne a/alebo svetlé body (pixely) na obrazovke nepredstavujú poruchu.

V programoch chýbajú farby



- Zvoľte „Reset“ (strana 30).

Pri zobrazovaní signálu z konektorov 3 alebo 4 chýbajú farby alebo sú farby nepravidelné

- Skontrolujte pripojenie konektorov  3 alebo 4 a preverte, či sú pevne osadené do príslušných miest.

Zvuk

Žiadny zvuk, pričom obraz je v poriadku

- Stlačte  +/- alebo  (vypnúť zvuk).
- Skontrolujte, či je „Reproduktor“ nastavený na „Reproduktor TV“ (strana 38).
- Pri použití vstupu HDMI s diskami Super Audio CD alebo DVD-Audio nemusí výstup DIGITAL OUT (Optický) poskytovať audiosignál.

Je počuť bzučanie

- Tento zvuk vydávajú vnútorné ventilátory TV prijímača (okrem KDL-52X3500). Nejedná sa o poruchu.

Kanály

Nedá sa zvoliť požadovaný kanál

- Prepnete na digitálny alebo analógový režim a zvoľte požadovaný digitálny/analógový kanál.

Niektoré kanály sú prázdne

- Zakódovaný/predplatený kanál. Predplaťte si platnú TV službu.
- Kanál sa používa len pre dáta (žiadny obraz alebo zvuk).
- Obráťte sa na poskytovateľa ohľadom podrobností o vysielaní.

Nezobrazujú sa digitálne kanály

- Obráťte sa na miestneho poskytovateľa a opýtajte sa, či sa vo vašej oblasti poskytuje digitálne vysielanie.
- Zaobstarajte si anténu s väčším zosilnením.

Všeobecné

TV prijímač sa automaticky vypne (prepne sa do pohotovostného režimu)

- Skontrolujte, či nie je aktivovaný „Časovač vypnutia“, alebo preverte nastavenie „Trvanie“ funkcie „Časovač zapnutia“ (strana 39).
- Ak sa v režime TV počas 10 minút neprijme žiadny signál a nevykoná žiadna operácia, TV prijímač sa automaticky prepne do pohotovostného režimu.

TV prijímač sa automaticky zapne

- Skontrolujte, či nie je aktivovaný „Časovač zapnutia“ (strana 39).

Nedajú sa zvoliť niektoré zdroje vstupu

- Zvoľte „AV predvoľby“ a zrušte položku „Preskočiť“ zdroja vstupu (strana 39).

Nefunguje diaľkový ovládač

- Vymeňte batérie.

Do zoznamu obľúbených položiek sa nedá pridať kanál

- V zozname obľúbených položiek môže byť uložených maximálne 999 kanálov.

Na obrazovke sa zobrazí správa „Ukladací režim zobrazenia: Zapnutý“

- Zvoľte „Obnoviť všetko“ v menu „Nastavenie“ (strana 41).

Nie sú naladené všetky kanály káblovej televízie

- Pozrite informácie o poskytovaní káblových služieb na webovej stránke podpory.
<http://support.sony-europe.com/TV/DVBC/>

Kontúry obrazu sú skreslené

- Zvoľte „Štandardný“ alebo „Vyp.“ v položke „Zvýraznenie plynulosti pohybu“ (strana 36).

V „Ovládanie HDMI“ nie je možné zvoliť „Vyp.“

- Ak je k TV prijímaču pripojené akékoľvek audio zariadenie kompatibilné s ovládaním HDMI, v tomto menu nie je možné zvoliť „Vyp.“. Ak chcete zmeniť audiovýstup na reproduktor TV prijímača, zvoľte „Reproduktor TV“ v menu „Reproduktor“ (strana 38).

KDL-70X3500
KDL-52X3500
KDL-46X3500 KDL-46X3000
KDL-40X3500 KDL-40X3000

<http://www.sony.net/>

3-219-178-73(1)