

Digitálny farebný LCD TV prijímač

SK

Návod na použitie

⚠ Pred používaním TV prijímača (TVP) si pozorne prečítajte časť "Bezpečnostné upozornenia" v tomto návode na použitie.

Návod na použitie uschovajte pre ďalšie použitie.

KDL-46V2500
KDL-40V2500
KDL-32V2500

BRAVIA



Užitočné informácie o produktoch Sony

<http://www.sony-europe.com/myproduct>

Úvod

Ďakujeme za prejavenu dôveru zakúpením tohto zariadenia Sony.

Pred používaním TV prijímača (TVP) si pozorne prečítajte tento návod na použitie a uschovajte ho pre ďalšie použitie.

Upozornenie k funkcii digitálneho TV prijímača (TVP)

- Všetky funkcie súvisiace s digitálnym TV vysielaním (**DVB**) budú funkčné len v krajinách alebo oblastiach, v ktorých sa vysiela digitálny terestriálny signál DVB-T (MPEG2). Informácie, či je vo vašej oblasti dostupný DVB-T signál, žiadajte od predajcu.
- Aj keď tento TVP zodpovedá špecifikáciám DVB-T, kompatibilita s budúcimi systémami digitálneho terestriálneho vysielania DVB-T nie je zaručená.
- Niektoré funkcie digitálneho TVP nemusia byť v niektorých krajinách dostupné.

Informácie o obchodných značkách

- **DVB** je ochranná známka spoločnosti DVB Project
- Vyrobené v licencii spoločnosti BBE Sound, Inc. na základe jedného alebo viacerých nasledovných patentov USA: č. 5510752, 5736897. BBE a symbol BBE sú ochranné známky spoločnosti BBE Sound, Inc.
- TruSurround XT, SRS a symbol (●) sú obchodné značky spoločnosti SRS Labs, Inc. Technológia TruSurround XT je používaná v licencii spoločnosti SRS Labs, Inc.
- HDMI, logo HDMI a High-Definition Multimedia Interface sú obchodné značky alebo ochranné známky spoločnosti HDMI Licensing, LLC.
- V tomto návode sú použité obrázky KDL-32V2500, ak nie je uvedené inak.

BBE[®]
DIGITAL

SRS (●)[®]
TruSurround XT

HDMI[™]
HIGH-DEFINITION MULTIMEDIA INTERFACE

Obsah

Úvodný prehľad

4

Bezpečnostné upozornenia.....	7
Upozornenia.....	10
Popis diaľkového ovládania (DO).....	11
Popis tlačidiel a indikátorov na TVP.....	12

Sledovanie TVP

Sledovanie TVP.....	13
Zobrazenie digitálneho elektronického prehľadu TV programov (EPG) DVB	15
Používanie zoznamu obľúbených položiek DVB	17
Sledovanie obrazu zo zariadenia pripojeného k TVP.....	18

Používanie obrazovej ponuky (MENU)

Navigácia v obrazových ponukách.....	19
Ponuka Obraz.....	20
Ponuka Zvuk.....	22
Ponuka Obrazovka.....	24
Ponuka Nastavenie.....	25
Ponuka Nastavenie PC.....	27
Ponuka Analógové nastavenie (Len pre analógový režim).....	28
Ponuka Digitálne nastavenie DVB	31

Používanie voliteľných zariadení

Pripojenie voliteľných zariadení k TVP.....	33
---	----

Ďalšie informácie

Technické údaje.....	36
Riešenie problémov.....	38
Index.....	40

DVB : len pre digitálne kanály.

Úvodný prehľad

1: Kontrola dodávaného príslušenstva

Diaľkové ovládanie (DO) RM-ED008 (1)

Batérie veľkosti AA (typ R6) (2)

Sieťová šnúra (typ C-6) (1)



Koaxiálny kábel (1)



Držiak káblov (1)

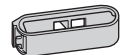

Poistný popruh (1) a skrutky (2)

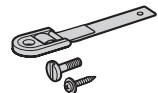

Vloženie batérií do diaľkového ovládania

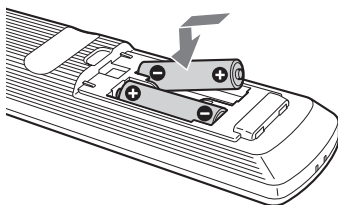

Poznámky

- Pri vkladaní batérií do diaľkového ovládania dodržte správnu polaritu.
- Pri likvidácii batérií dbajte na ochranu životného prostredia. Likvidujte batérie v zmysle platných miestnych predpisov a noriem. Informujte sa o spôsobe likvidácie odpadu.
- Nepoužívajte rôzne typy batérií, ani nepoužívajte spolu staré a nové batérie.
- Používajte DO opatrne a šetrne. Nenechajte ho spadnúť, nestúpajte po ňom a ani naň nelejte žiadne tekutiny.
- DO neumiestňujte na miesta v blízkosti zdrojov tepla, vystavené priamemu slnečnému žiareniu ani vlhkosti.

2: Pripojenie antény/ videorekordéra (VCR)

Pripojenie samotnej antény

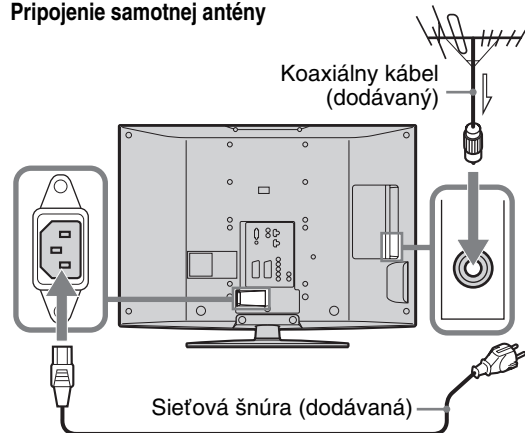

Pripojenie antény a videorekordéra (VCR)

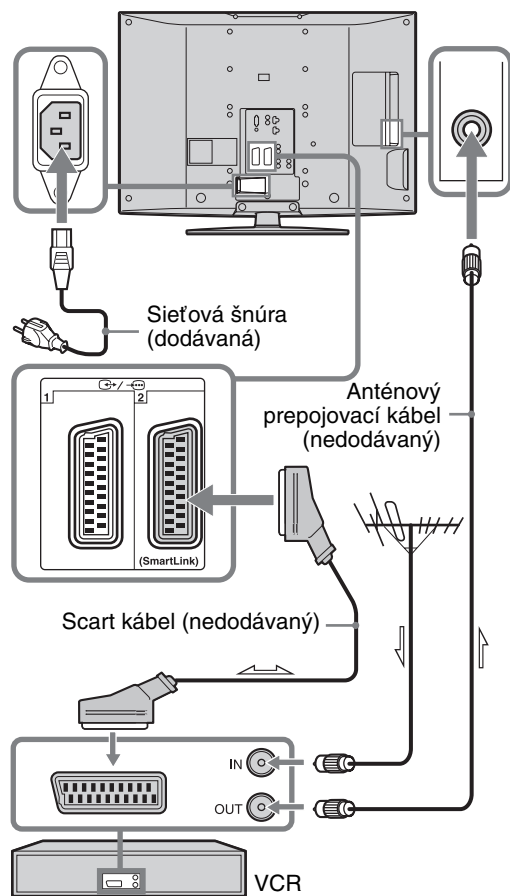

3: Spojenie káblov do zväzku

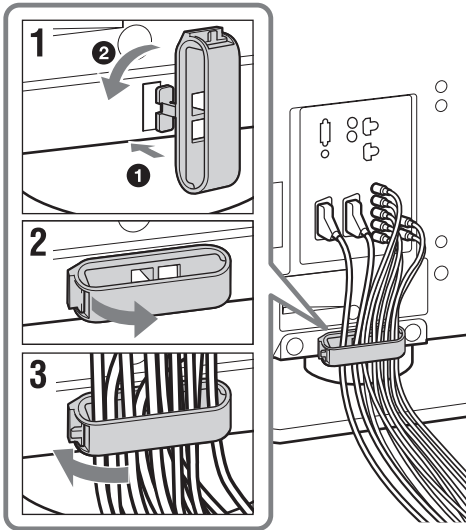

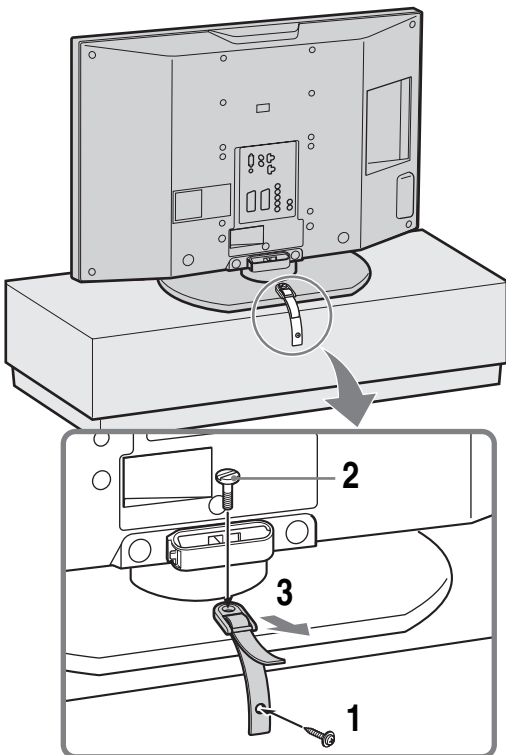

4: Ochrana pred prevrhnutím TVP

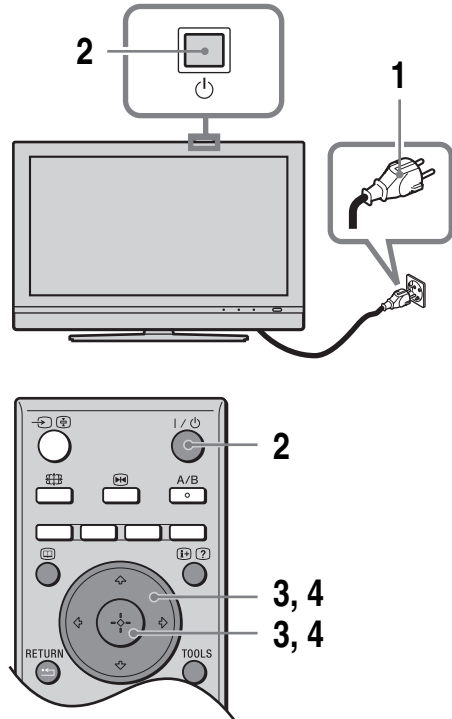

5: Voľba jazyka a krajiny/ regiónu



- 1 Zapojte sieťovú šnúru TVP do elektrickej zásuvky (220-240 AC, 50Hz).
- 2 Stlačte  na TVP (vrchná strana).
Po prvom zapnutí TVP sa na obrazovke zobrazí ponuka Language (Jazyk).
Keď je TVP v pohotovostnom režime (indikátor  (pohotovostný režim) na prednom paneli TVP svieti načerveno), stlačením  na DO zapnete TVP.

Pokračovanie

- 3 Stláčaním \uparrow/\downarrow zvolíte zo zobrazenej ponuky jazyk a stlačíte \oplus .

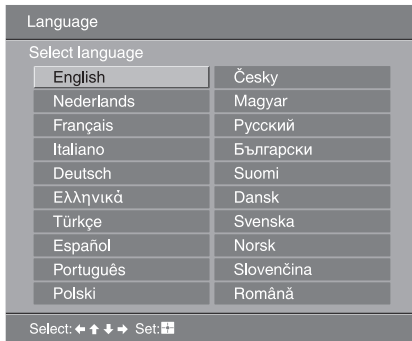

- 4 Stláčaním \uparrow/\downarrow zvolíte krajinu/región, v ktorej budete TVP používať, potom stlačíte \oplus .

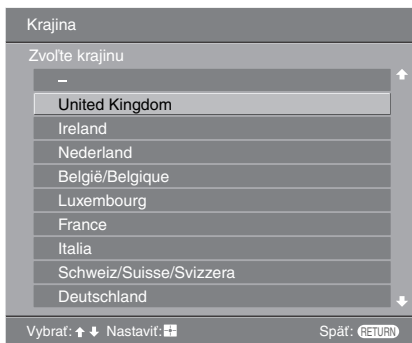

Ak sa krajina/región, v ktorej budete TVP používať v zozname nenachádza, zvolte namiesto krajiny/regiónu “-”.

Zobrazí sa hlásenie žiadajúce potvrdenie spustenia funkcie automatického nastavenia (Automatické naladenie a uloženie staníc), pokračujte “6: Automatické naladenie a uloženie staníc”.

6: Automatické naladenie a uloženie staníc

TVP zahájí automatické ladenie a ukladanie všetkých dostupných programov (TV staníc).

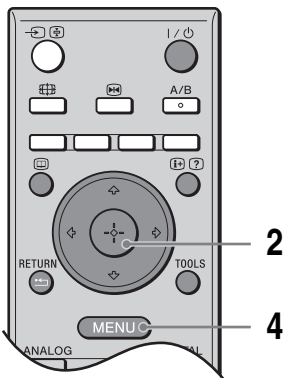

- 1 Pred spustením automatického ladenia vložte do VCR pripojeného k TVP (str. 4) nejakú nahranú kazetu a spustíte na VCR prehrávanie.

Počas automatického ladenia sa tak naladí a uloží aj video kanál VCR.

Ak k TVP nie je pripojený žiadny VCR, tento postup nie je potrebný. Pokračujte krokom 2.

- 2 Zvoľte “OK” a stlačíte \oplus .

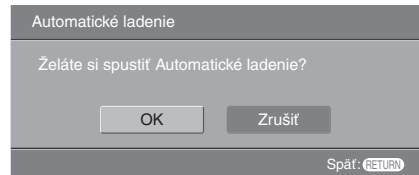

TVP spustí vyhľadávanie a ukladanie všetkých dostupných digitálnych a potom analógových TV staníc. Tento proces môže trvať niekoľko minút. Buďte preto trpezliví a nestláčajte žiadne tlačidlo na TVP ani na DO.

Ak sa zobrazí hlásenie vyzývajúce na kontrolu pripojenia antény

Nenaladili sa žiadne digitálne ani analógové stanice. Skontrolujte pripojenie antény a stlačením \oplus znova spustíte proces automatického ladenia a ukladania staníc.

- 3 Keď sa zobrazí na obrazovke ponuka Triedenie programov, pokračujte krokmi v “Triedenie programov” (str. 28).

Ak vám poradie uložených analógových predvolieb vyhovuje, pokračujte krokom 4.

- 4 Stlačením MENU vypnete zobrazenie obrazovej ponuky (Menu).

TVP naladil a uložil všetky dostupné TV stanice.

Bezpečnostné upozornenia

Sieťová šnúra

- Predchádzajte poškodeniu sieťovej šnúry dodržiavaním nasledujúcich pokynov. Ak je sieťová šnúra poškodená, môže dôjsť k požiaru alebo úrazu elektrickým prúdom.
 - Pred premiestňovaním TVP odpojte sieťovú šnúru od elektrickej siete.
 - Pri odpájaní sieťovej šnúry odpojte najskôr sieťovú šnúru zo sieťovej zásuvky.
 - Keď odpájate sieťovú šnúru zo zásuvky, ťahajte za koncovku. Nikdy neťahajte za šnúru samotnú.
 - Káble nepricvikujte, neohýňajte a ani nesplietajte. Môžu sa poškodiť vodiče v kábloch.
 - Neupravujte sieťovú šnúru.
 - Na sieťovú šnúru nekladte žiadne ťažké predmety.
 - Sieťovú šnúru neumiestňujte ku zdrojom tepla.
- Ak poškodíte sieťovú šnúru, prestaňte TVP používať a kontaktujte autorizovaný servis Sony za účelom jej výmeny.
- Dodávanú sieťovú šnúru nepoužívajte s inými zariadeniami.
- Používajte len dodávanú sieťovú šnúru Sony. Nepoužívajte sieťové šnúry iných výrobcov.

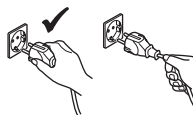
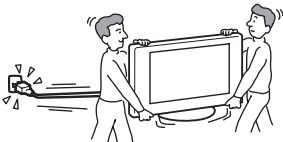

Pripojenie do elektrickej siete

- TV zariadenie s trojvodičovou sieťovou zástrčkou musí byť pripojené do sieťovej zásuvky s ochranným uzemnením.
- Nepoužívajte nekvalitné zásuvky. Sieťovú šnúru zapojte do zásuvky na doraz. Nesprávne zapojenie môže spôsobiť iskrenie a požiar. Za účelom výmeny elektrickej zásuvky kontaktujte oprávnenú osobu.



Čistenie sieťovej šnúry

- Odpojte sieťovú šnúru zo zásuvky a jej koncovku pravidelne čistite. Ak je koncovka znečistená prachom a navlhne, môže sa porušiť izolácia a dôjsť k požiaru.



Preťaženie

Toto zariadenie môže byť napájané iba z elektrickej zásuvky s napätím 220 - 240 V. Aby ste predišli nebezpečenstvu vzniku úrazu elektrickým prúdom, nezapájajte do tej istej zásuvky príliš veľa zariadení.

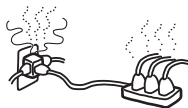

Ak zariadenie nepoužívate

- Ak nebudete zariadenie používať niekoľko dní, odpojte TVP od elektrickej siete z bezpečnostných dôvodov a prispejete tiež k ochrane životného prostredia.
- TVP je pod napätím, aj keď je vypnutý. Aby ste TVP úplne vypli, odpojte ho od elektrickej siete. Niektoré TVP však disponujú funkciami, ktoré pre svoj správny chod vyžadujú aktívny pohotovostný režim. Pokyny v tomto návode na použitie vás budú o takýchto prípadoch informovať.



Prenášanie

- Pred prenášaním TVP odpojte od TVP všetky káble.
- Prenášanie veľkých TVP si vyžaduje dve alebo aj viac osôb.
- Ak prenášate TVP v rukách, držte ho podľa obrázka vpravo. Pri dvíhaní TVP alebo jeho premiestňovaní držte TVP pevne za spodnú stranu. Ak tak nevykonáte, TVP môže spadnúť a môže sa poškodiť, alebo spôsobiť vážny úraz.
- Počas manipulácie buďte opatrní a zabráňte nárazom a prílišným otrasom. TVP môže spadnúť a môže sa poškodiť, alebo spôsobiť vážny úraz.
- Ak TVP spadol, alebo ak sa poškodil, nechajte ho prekontrolovať v autorizovanom servise.
- Ak chcete TVP premiestniť, či už za účelom opravy alebo z dôvodu zmeny miesta, pred prenosom ho zabaľte do pôvodného obalového materiálu.

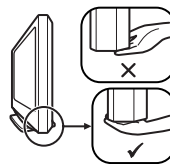
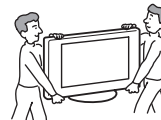

Umiestnenie

- TVP umiestnite do blízkosti ľahko dostupnej elektrickej zásuvky.
- TVP umiestnite na bezpečný a stabilný podstavec. Na TVP nič nevesajte. Ak tak vykonáte, TVP môže spadnúť z podstavca a môže sa poškodiť, alebo môže dôjsť k úrazu.
- Neumiestňujte TVP na miesta, ktoré sú vystavené extrémnym teplotám, ako napr. priamemu slnečnému žiareniu, v blízkosti radiátorov alebo vývodu teplého vzduchu. Ak je TVP vystavený vysokým teplotám, môže sa prehriať a môže dôjsť k deformáciám skrinky, alebo sa TVP môže poškodiť.
- Neumiestňujte TVP na miesta vystavené bezprostredne klimatizačným zariadeniam. Ak je TVP umiestnený na takomto mieste, môže sa kondenzovať vlhkosť v zariadení, čo môže byť príčinou funkčných porúch.
- Neumiestňujte TVP na miesta vystavené vysokým teplotám, masťou, vlhkosťou ani prašnosťou.
- Neumiestňujte TVP na miesta, kde doň môže vniknúť hmyz.
- Neumiestňujte TVP na miesta vystavené mechanickým otrasom.
- Neumiestňujte TVP na miesta, kde bude prečnievať, napr. na alebo za stĺp a kde doň môžete naraziť hlavou. Môže dôjsť k úrazu.



Pokračovanie

- Zabráňte deťom v prístupe k TVP.
- Ak TVP používate na morskom pobreží, kovové časti môžu vplyvom soli korodovať. Môže dôjsť k vnútornému poškodeniu a požiaru.



Ventilácia

- Nikdy nezakrývajte ventilačné otvory na skrínke a nič do nich nekladajte. Mohlo by dôjsť k prehriatiu a vzniku požiaru.
- Ak nie je zabezpečená dostatočná ventilácia zariadenia, dochádza ku hromadeniu prachu a nečistôt. Pre zabezpečenie správnej ventilácie dodržujte nasledujúce rady:
 - TVP nekladte na bočnú alebo vrchnú stranu.
 - TVP nekladte na prednú alebo zadnú stranu.
 - TVP neumiestňujte na poličky ani do vstavovaných skrínok.
 - TVP nekladte na koberec ani na posteľ.
 - TVP nezakrývajte obrusmi, novinami a pod.
- Okolo TVP ponechajte dostatočný voľný priestor tak, ako je zobrazené na obrázku nižšie. Inak nemusí byť cirkulácia vzduchu dostatočná a môže dôjsť k prehriatiu a následne k požiaru a poškodeniu TVP.



Inštalácia na stenu

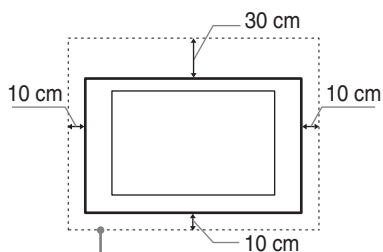

Najmenší potrebný voľný priestor okolo TVP.

Inštalácia na podstavec

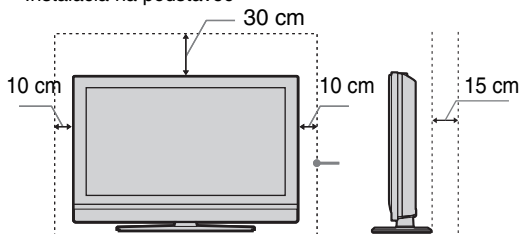

Najmenší potrebný voľný priestor okolo TVP.

- Neumiestňujte TVP nasledovne:

Cirkulácia vzduchu je blokovaná.

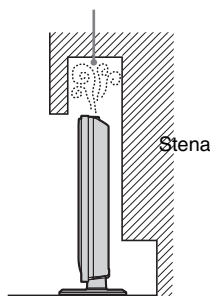

Cirkulácia vzduchu je blokovaná.

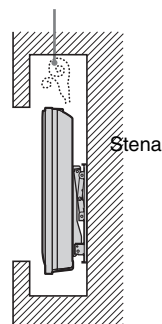

Voliteľné príslušenstvo

Pri umiestňovaní zariadenia pomocou podstavca alebo konzoly pre zavesenie na stenu dbajte na nasledovné. Ak tak nevykonáte, TVP môže spadnúť a môže sa poškodiť, alebo spôsobiť vážny úraz.



- Z bezpečnostných dôvodov dôrazne odporúčame používať príslušenstvo Sony:

- **KDL-46V2500/KDL-40V2500:**
Konzola pre zavesenie na stenu SU-WL51
- **KDL-32V2500:**
Konzola pre zavesenie na stenu SU-WL31

- Aby sa zabezpečila vhodná cirkulácia vzduchu a aby sa predišlo usadeniu prachu na TVP, dôrazne odporúčame používať originálnu konzolu pre zavesenie na stenu Sony.
- Ak je TVP montovaný na stenu, zverte montáž kvalifikovanej osobe. Nesprávna inštalácia môže pre zariadenie predstavovať nebezpečenstvo.
- Pri montáži TVP upevnite správne podľa pokynov v návode na použitie podstavca.
- Skontrolujte, či ste správne upevnili spony dodané s podstavcom.

Zapájanie káblov

- Pred zapájaním káblov z bezpečnostných dôvodov odpojte sieťový šnúru.
- Buďte opatrný, aby ste si nezamotali nohy do káblov. Môžete poškodiť zariadenie.

Upozornenia pre zdravotnícke zariadenia

Nepoužívajte TVP v blízkosti zdravotníckych zariadení, ktoré sú v prevádzke. Môžete totiž spôsobiť nesprávnu funkčnosť takýchto prístrojov.



Používanie v exteriéri

- TVP nepoužívajte vonku. Ak je TVP vystavený dažďu, môže dôjsť k požiaru alebo úrazu elektrickým prúdom.
- Ak je TVP vystavený priamemu slnečnému žiareniu, môže sa prehriať a môže sa poškodiť.



Vozidlá, lode alebo iné dopravné prostriedky

- Neumiestňujte TVP do dopravných prostriedkov. Pohyb vozidla môže zapríčiniť pád zariadenia a spôsobenie úrazu.
- Neumiestňujte TVP do lodí ani plachténíc. Ak je TVP vystavený morskej vode, môže dôjsť k požiaru, alebo k poškodeniu TVP.

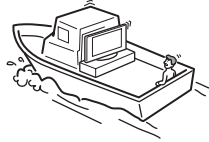
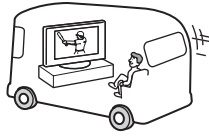

Drobné odoberateľné a nasadzovacie príslušenstvo

Malé príslušenstvo držte mimo dosahu detí.

Voda a vlhkosť

- Nepoužívajte TVP v blízkosti vody – napr. v kúpeľni alebo v sprche. Taktiež ho nevystavujte dažďu, vlhkosti alebo dymu. Mohlo by dôjsť k požiaru alebo úrazu elektrickým prúdom.
- Nedotýkajte sa sieťovej šnúry a TVP vlhkými alebo mokrymi rukami. Môže dôjsť k úrazu elektrickým prúdom alebo poškodeniu zariadenia.



Vlhkosť a horľavé predmety

- Na TVP nekladte žiadne predmety. Na zariadenie nesmú kvapkať ani špliechať žiadne kvapaliny a nesmiete naň klást žiadne nádoby naplnené kvapalinou (napr. vázy).
- Aby ste predišli riziku vzniku požiaru, nemanipulujte v blízkosti TVP s horľavými látkami ani s otvoreným ohňom (napr. sviečka).
- V prípade vniknutia akejkoľvek tekutiny alebo predmetu cez otvory v skrinke do TVP, zariadenie nepoužívajte. Mohlo by to viesť k úrazu elektrickým prúdom alebo k poškodeniu zariadenia. Ihneď ho nechajte prekontrolovať v autorizovanom servise.

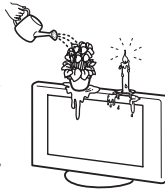

Blesky počas búrok

Z bezpečnostných dôvodov sa počas búrok nedotýkajte žiadnej časti TVP, sieťovej šnúry ani anténového kábla.



Rozbitie

- Do TVP nič nehádzte. Sklenená obrazovka by mohla po náraze explodovať a spôsobiť vážne zranenie.
- Ak sa na povrchu zariadenia objavia praskliny, nedotýkajte sa ho, kým neodpojíte sieťovú šnúru zo zásuvky. V opačnom prípade môže dôjsť k úrazu elektrickým prúdom.



Údržba

Vo vnútri zariadenia sa nachádza nebezpečné vysoké napätie. Zariadenie neotvárajte. Opravy prenechajte na autorizovaný servis.



Upozornenia

Sledovanie TVP

- Aby bolo sledovanie TVP optimálne, odporúčame TVP sledovať zo vzdialenosti, ktorá je štvor- až sedemnásobkom výšky obrazovky.
- Aby bol obraz dobre zreteľný, nevystavujte obrazovku priamemu osvetleniu alebo priamemu slnečnému žiareniu. Ak je to možné, používajte stropné bodové osvetlenie nasmerované zo stropu priamo smerom nadol.
- TV obrazovku sledujte pri primeranom osvetlení. Sledovanie v tme alebo príliš dlhé sledovanie unavuje oči.

Nastavenie hlasitosti

- Nastavte takú hlasitosť, aby ste neobťažovali susedov. V noci je zvuk vždy výraznejší. Z tohto dôvodu odporúčame zatvárať okná alebo používať slúchadlá.
- Keď používate slúchadlá, nastavte hlasitosť na nižšiu úroveň, pretože príliš vysoká úroveň zvuku môže poškodiť sluch.

LCD obrazovka

- Hoci je LCD obrazovka vyrobená vysokopresnou technológiou a efektívnosť pixelov je 99,99 % a viac, na obrazovke sa môžu vyskytnúť tmavé alebo jasné body (červené, modré alebo zelené). Je to spôsobené charakteristickými vlastnosťami LCD obrazovky. Nejde o poruchu.
- Na predný filter obrazovky netlačte, neškrabte po ňom a na vrch zariadenia neumiestňujte žiadne predmety. Obraz môže byť zobrazený nerovnomerne alebo sa LCD obrazovka môže poškodiť.
- Ak je TVP vystavený nízkym teplotám, môžu sa v obraze tvoriť "závoje" (bude rozmazaný), alebo môže byť obraz tmavý. Nejde o poruchu. Tento jav sa vytráfi, ak sa teplota v danom prostredí zvýši.
- Keď sú dlhšiu dobu zobrazované statické obrazy, môžu sa vyskytnúť "duchovia" v obraze. Po pár minútach by mali zmiznúť.
- Obrazovka a skrinka sa pri prevádzke zariadenia zahrievajú. Nejde o poruchu.
- LCD obrazovka obsahuje malé množstvo tekutých kryštálov a ortuť. Žiarivka používaná v tomto zariadení tiež obsahuje ortuť. Informujte sa o spôsobe likvidácie odpadu z elektrických a elektronických zariadení podľa platných miestnych predpisov a noriem.

Manipulácia a čistenie povrchu obrazovky/skrinky

Pred čistením zariadenia zaistite, aby sieťová šnúra zariadenia bola odpojená z elektrickej zásuvky.

Aby nedošlo k zničeniu alebo poškodeniu niektorých materiálov na zariadení alebo antireflexnej vrstvy obrazovky, dbajte na nasledovné.

- Netlačte na obrazovku, neškrabte po jej povrchu, ani do nej nič nehádzte. Obrazovka sa môže poškodiť.
- Ak bolo zariadenie dlhší čas v nepretržitej prevádzke, nedotýkajte sa obrazovky, pretože môže byť horúca.
- Odporúčame vám, aby ste sa povrchu obrazovky dotýkali čo najmenej.
- Prach z obrazovky/skrinky utierajte zľahka pomocou jemnej handričky. V prípade, že je prach stále na obrazovke, utrite ho pomocou jemnej handričky mierne navlhčenej v slabom roztoku saponátu.

- Nikdy nepoužívajte na čistenie drsnú handričku, alkalický/kyslí čistiaci prostriedok, čistiaci prášok alebo rozpúšťadlá, ako sú lieh, benzín, riedidlo alebo insekticídy. Ak obrazovka alebo skrinka prídu do styku s látkami ako lieh, riedidlá a rozpúšťadlá, benzín alebo insekticídy, alebo ak sú dlhší čas v kontakte s gumenými alebo vlnitými materiálmi, môžu sa poškodiť.
- Vo ventilačných otvoroch sa po dlhšej prevádzke môže nahromadiť prach. Aby sa zabezpečila správna ventilácia, odporúčame pravidelne čistiť prach (jedenkrát mesačne) pomocou vysávača.
- Pred nastavením zorného uhla TVP pridržiňte jednu rukou podstavec, aby sa TVP z podstavca neuvoľnil. Medzi TVP a podstavec nekladajte prsty.

Voliteľné zariadenia

- Neumiestňujte voliteľné zariadenia príliš blízko TVP. Dodržujte ich minimálnu vzdialenosť 30 cm od TVP. Ak umiestnite videorekordér (VCR) pred alebo po boku zariadenia, obraz môže byť skreslený.
- Ak je TVP umiestnený v blízkosti akéhokoľvek zariadenia vyžarujúceho elektromagnetické žiarenie, môže sa vyskytnúť rušenie obrazu a/alebo zvuku.

Po uplynutí životnosti TVP



Nakladanie s odpadom z elektrických a elektronických zariadení (platné v Európskej únii a ostatných európskych krajinách so separovaným zberom)

Tento symbol na výrobku alebo obale znamená, že s výrobkom nemôže byť nakladané ako s domovým odpadom. Miesto toho je potrebné ho doručiť do vyhradeného zberného miesta

na recykláciu elektrozariadení. Tým, že zaistíte správne zneškodnenie, pomôžete zabrániť potencionálnemu negatívne vplyvu na životné prostredie a ľudské zdravie, ktoré by v opačnom prípade hrozilo pri nesprávnom nakladaní s týmto výrobkom. Recyklácia materiálov pomáha uchovávať prírodné zdroje. Pre získanie ďalších podrobných informácií o recyklácii tohoto výrobku kontaktujte prosím váš miestny alebo obecný úrad, miestnu službu pre zber domového odpadu alebo predajňu, kde ste výrobok zakúpili.

Popis diaľkového ovládania (DO)

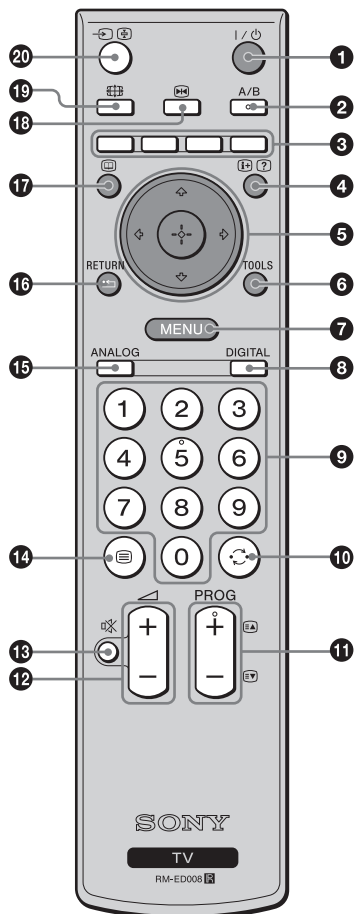

- 1 I/⏻ – Pohotovostný režim TVP**
Dočasné prepnutie TVP do pohotovostného režimu a zapnutie TVP z pohotovostného režimu.
- 2 A/B – Duálny zvuk (str. 23)**
- 3 Farebné tlačidlá**
Výber volieb v spodnej časti digitálnych ponúk obľúbených položiek a EPG.
- 4 (i+)/(?) – Info/Zobrazenie ukrytej informácie**
 - V digitálnom režime: Zobrazenie stručných informácií o práve vysielanom programe.
 - V analógovom režime: Zobrazenie informácií ako číslo aktuálnej predvoľby a formát zobrazenia.
 - V režime Teletext (str. 14): Zobrazenie ukrytej informácie (napr. odpoveď na kvízovú otázku).
- 5 ⇧/⇩/↩/⏻ (str. 13, 19)**
- 6 TOOLS (str. 14, 18, 35)**
Sprístupnenie rôznych zobrazovacích volieb a zmena/vytváranie nastavení podľa zdroja signálu a režimu obrazu.
- 7 MENU (str. 19)**
- 8 DIGITAL – Digitálny režim (str. 13)**
- 9 Číselné tlačidlá**
 - V režime TV: Výber predvoľby. Ak chcete zvoliť predvoľbu č. 10 a viac, druhú číslicu musíte stlačiť do 2 sekúnd po prvej.
 - V režime Teletext: Zadanie trojčíferného čísla strany.
- 10 ↶ – Predchádzajúca predvoľba**
Stlačením obnovíte naposledy sledovanú predvoľbu (sledovanú minimálne 5 sekúnd).
- 11 PROG +/- (str. 13)**
 - V režime TV: Výber ďalšej (+) alebo predošlej (–) predvoľby.
 - V režime Teletext: Výber ďalšej (+) alebo predošlej (–) strany.
- 12 ⊘ +/- – Hlasitosť**
- 13 ⊘ – Vypnutie zvuku (str. 13)**
- 14 ≡ – Teletext (str. 14)**
- 15 ANALOG – Analógový režim (str. 13)**
- 16 ↶ / RETURN**
Obnovenie predchádzajúceho zobrazenia z ľubovoľnej zobrazenej obrazovej ponuky.
- 17 ≡ – EPG (Digitálny elektronický prehľad TV programov) (str. 15)**
- 18 ≡ – Zastavenie obrazu (str. 14)**
Zastavenie obrazu na obrazovke.
- 19 ≡ – Formát zobrazenia (str. 14)**
- 20 ↶/⏻ – Výber vstupného signálu/Zastavenie teletextu**
 - V režime TV (str. 18): Výber zdroja vstupného signálu na TVP pre zobrazenie obrazu zo zariadenia pripojeného do konektorov na TVP.
 - V režime Teletext (str. 14): Zastavenie aktuálnej teletextovej strany.

Rada

Tlačidlá A/B, PROG + a 5 majú orientačný hmatový bod. Hmatové body využívajte na orientáciu medzi tlačidlami pri ovládaní TVP.

Popis tlačidiel a indikátorov na TVP

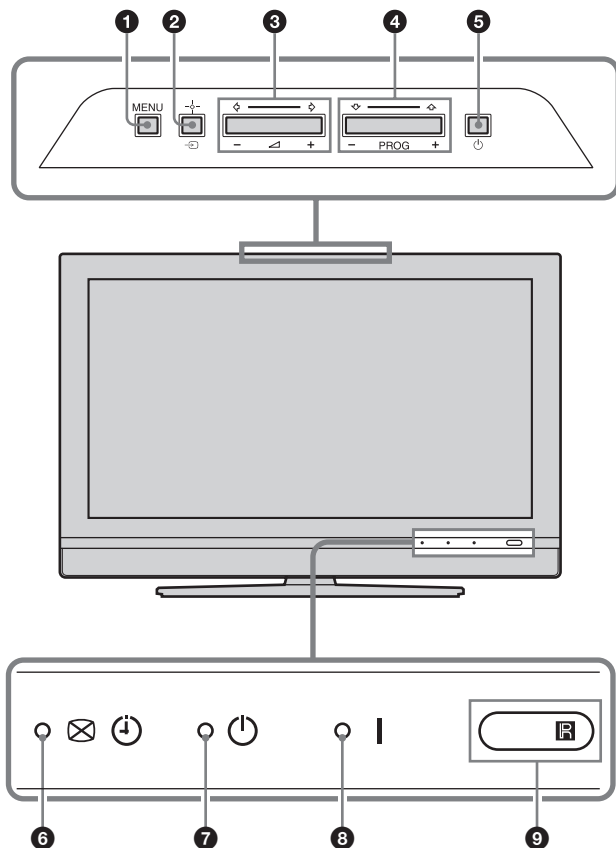

- 1 **MENU** (str. 19)
- 2 – **Výber zdroja vstupného signálu/OK**
 - V režime TV (str. 18): Výber zdroja vstupného signálu na TVP pre zobrazenie obrazu zo zariadenia pripojeného do konektorov na TVP.
 - V TV ponuke (menu): Zvolenie ponuky alebo voľby a potvrdenie nastavenia.
- 3 – **+/-/◀/▶**
 - Zvyšovanie (+) alebo znižovanie (-) hlasitosti.
 - V TV ponuke (menu): Posun vo voľbách doľava (◀) alebo doprava (▶).
- 4 **PROG +/-/▲/▼**
 - V režime TV: Výber ďalšej (+) alebo predošlej (-) predvoľby.
 - V TV ponuke (menu): Posun vo voľbách nahor (▲) alebo nadol (▼).
- 5 – **Zapnutie/Vypnutie**
Zapnutie/vypnutie TVP.
- 6 – **Indikátor vypnutia obrazu/časovača**
 - Keď je obraz vypnutý, indikátor sa rozsvieti nazeleno (str. 26).
 - Rozsvieti sa naoranžovo, ak je aktívny časovač (str. 25).
- 7 – **Indikátor pohotovostného režimu**
Keď je TVP v pohotovostnom režime, indikátor svieti načerveno.
- 8 **I** – **Indikátor napájania**
Keď je TVP zapnutý, indikátor sa rozsvieti nazeleno.
- 9 **Senzor signálov diaľkového ovládania (DO)**

Poznámka

Pred odpojením sieťovej šnúry musí byť TVP úplne vypnutý. Ak odpojíte sieťovú šnúru, keď je TVP zapnutý, indikátor môže zostať svietiť, alebo sa môže TVP pokaziť.

Sledovanie TVP

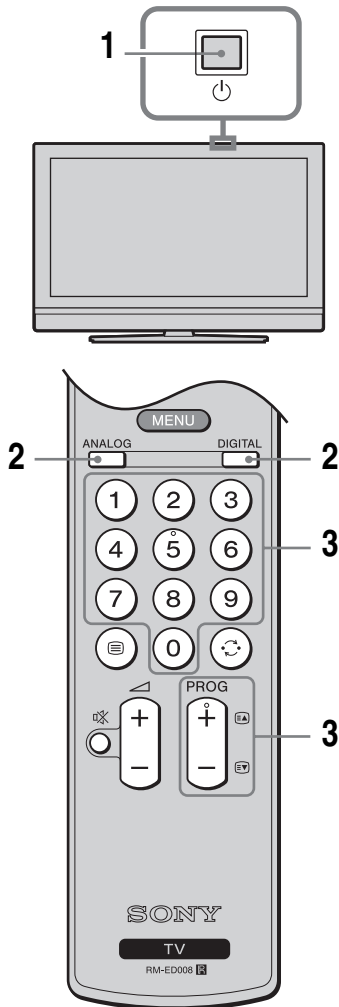

- 1** Stlačením na TVP (vrchná strana) zapnete TVP.

Keď je TVP v pohotovostnom režime (indikátor (pohotovostný režim) na prednom paneli TVP svieti načerveno), stlačením na DO zapnete TVP.

- 2** Stlačením DIGITAL prepnete TVP do digitálneho režimu alebo stlačením ANALOG prepnete TVP do analógového režimu.

Dostupné TV stanice závisia od zvoleného režimu.

- 3** Stlačením číselných tlačidiel alebo stlačením PROG +/- zvolte požadovanú predvoľbu s TV stanicou.

Pre výber predvoľby č. 10 a vyššej stlačte druhé a tretie číselné tlačidlo do 2 sekúnd po prvom. Výber digitálnej TV stanice pomocou digitálneho elektronického prehľadu TV programov (EPG) pozri str. 15.

V digitálnom režime



Nakrátko sa zobrazí informačné hlásenie. V tomto hlásení sa môžu zobraziť nasledovné ikony.





- : Rozhlasová služba.
- : Kódovaná/platená služba.
- : Sú dostupné viaceré jazyky.
- : Sú dostupné titulky.
- : Sú dostupné titulky pre sluchovo postihnutých.
- : Odporúčaný minimálny vek pre sledovanie aktuálneho programu (od 4 do 18 rokov).
- : Rodičovský zámok.
- : Zobrazené vysielanie sa práve nahráva.

Ďalšie operácie

Pre	Vykonajte
Dočasné vypnutie TVP (pohotovostný režim)	Stlačte .
Zapnutie TVP z pohotovostného režimu bez zvuku	Stlačte . Stlačením +/- nastavte hlasitosť.
Úplné vypnutie TVP	Stlačte na TVP (vrchná strana).
Nastavenie hlasitosti	Stláčajte + (zvyšovanie) / - (znižovanie).
Vypnutie zvuku	Stlačte . Opätovným stlačením zvuk zapnete.
Prístup do indexového zoznamu predvoľieb (len v analógovom režime)	Stlačte . Analógovú predvoľbu zvolte stlačením / a následným stlačením . Zobrazenie indexovej tabuľky zdrojov vstupného signálu pozri str. 18.

Zobrazenie teletextu

Stlačte . Po každom stlačení tlačidla  sa zobrazenie cyklicky mení nasledovne: Teletext → Teletext cez TV obraz (mix režim) → Bez teletextu (vypnutie teletextu) Stranu zvolíte stláčaním číselných tlačidiel alebo tlačidiel PROG +/-.







Pre "zastavenie" teletextovej strany stlačte /. Pre zobrazenie ukrytej informácie stlačte /.

Rady



- Pri sledovaní teletextu musí byť TV signál kvalitný. Inak sa môžu vyskytovať chyby v zobrazovaní textu.
- Teletext je informačná služba vysielaná väčšinou TV staníc. Indexová strana teletextu poskytuje informácie o používaní služby.
- Ak sa v režime teletextu v spodnej časti teletextovej strany zobrazí farebne rozlíšená ponuka, je dostupná služba Fastext. Fastext umožňuje rýchly a jednoduchý prístup na jednotlivé strany. Stlačením príslušného farebného tlačidla zobrazíte príslušnú stranu.

Zastavenie obrazu

Zastavenie obrazu na TV obrazovke (funkcia vám umožní poznačiť si napr. tel. čísla, recepty atď.).

- 1 Stlačte  na DO.
- 2 Stláčaním /// nastavte polohu okna.
- 3 Stlačením  vypnete zobrazenie okna.
- 4 Opätovným stlačením  obnovíte štandardný TV režim.

Manuálne prepínanie formátu zobrazenia podľa vysielania

Stlačením  zobrazíte aktuálny formát zobrazenia. Stlačením  zvolíte Smart, 4:3, Wide, Zoom alebo 14:9.

Smart*

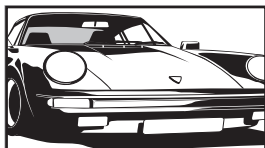

Zobrazenie bežného vysielania s pomerom strán 4:3 s imitáciou širokouhlého obrazu. Obraz s pomerom strán 4:3 sa rozťahne, aby vyplnil celú obrazovku.

4:3

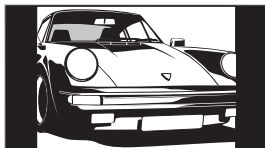

Zobrazenie bežného vysielania s pomerom strán 4:3 bez úprav.

Wide

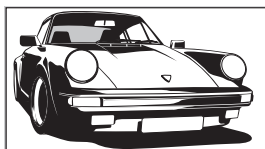

Správne zobrazenie obrazu pri vysielaní širokouhlého obrazu (16:9).

Zoom*

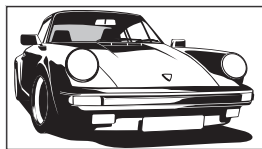

Zobrazenie vysielania vo formáte filmového plátna (Letter box) v správnych proporciách.

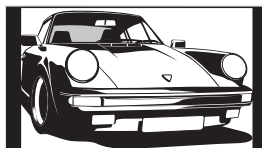

14:9*



Zobrazenie vysielania s pomerom strán 14:9 bez úprav. Na okrajoch obrazovky sa zobrazia čierne pruhy.

* Vrchná a spodná časť obrazu sa môže orezať.

Rady

- Môžete tiež nastaviť "Auto formát" na "Zap.". TVP automaticky zvolí najvhodnejší režim podľa vysielania (str. 24).
- Ak je zvolené Smart (50 Hz), Zoom alebo 14:9, môžete nastaviť pozíciu obrazu. Stláčaním / posuniete obraz nahor/nadol (napr. aby ste mohli čítať tituly).
- V režime Smart nemusia byť viditeľné niektoré znaky a/alebo písmená v hornej a spodnej časti obrazu. V takomto prípade zvolte v ponuke Obrazovka voľbu Výška a nastavte výšku obrazu (vertikálny rozmer) tak, aby boli znaky viditeľné.
- Zvolte "Smart" alebo "Zoom" pre nastavenie zobrazenia zdrojov signálov 720p alebo 1080i s orezanými okrajovými oblasťami.

Používanie ponuky Tools (Nástroje)

Stlačením TOOLS zobrazíte pri sledovaní TV programu nasledovné voľby.

Voľby	Popis
Šetrič energie	Pozri str. 26.
Nastavenie titulkov (len v digitálnom režime)	Pozri str. 32.
Oblúb.dig. položky (len v digitálnom režime)	Pozri str. 17.
Režim obrazu	Pozri str. 20.
Režim zvuku	Pozri str. 22.
Automatické nast. hodín (len v analógovom režime)	Možnosť prepnúť TVP do digitálneho režimu a získať údaj o presnom čase.
Časovač vypnutia	Pozri str. 25.
 Hlasitosť	Nastavenie hlasitosti v slúchadlách.

Zobrazenie digitálneho elektronického prehľadu TV programov (EPG) DV3*

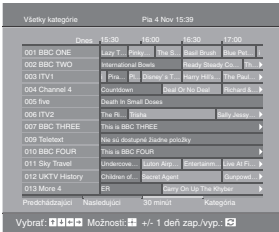





















Digitálny elektronický prehľad TV programov





























* V niektorých krajinách nemusí byť táto funkcia dostupná.

- 1 V digitálnom režime zobrazte stlačením  digitálny elektronický prehľad TV programov (EPG).
- 2 Vykonať požadované operácie podľa nasledovnej tabuľky.

Poznámka

Informácie o programe sa zobrazia, len ak ich TV stanica vysiela.

Pre	Vykonajte
Vypnutie EPG	Stlačte  .
Posuv v prehľade EPG	Stláčajte  /  /  /  .
Sledovanie aktuálneho programu	Stlačte  , keď je zvolený aktuálny program.
Zoradenie informácií o programe podľa kategórie – Zoznam kategórií	<ol style="list-style-type: none"> 1 Stlačte modré tlačidlo. 2 Stláčaním /// zvolíte kategóriu. Názov kategórie sa zobrazí vedľa obrazu. Medzi dostupné kategórie patrí: “Oblúbené”: Obsahuje všetky TV stanice, ktoré sú uložené v zozname oblúbených položiek (str. 17). “Všetky kategórie”: Obsahuje všetky dostupné TV stanice. “Správy”: Obsahuje všetky spravodajské TV stanice. 3 Stlačte . <p>Digitálny elektronický prehľad TV programov (EPG) bude teraz zobrazovať len aktuálne programy zo zvolenej kategórie.</p>
Nastavenie programu, ktorý sa má nahráť – Časovač nahrávania	<ol style="list-style-type: none"> 1 Stláčaním /// zvolíte program, ktorý sa má neskôr nahráť. 2 Stlačte . 3 Stláčaním / vyberte “Časovač nahrávania”. 4 Stlačte  a nastavte časovače TVP a VCR. Vedľa informácií o programe sa zobrazí symbol . Indikátor  na TVP (predná strana) sa rozsvieti.
Poznámky <ul style="list-style-type: none"> • Časovaný záznam VCR je možné nastaviť na TVP len pre Smartlink-kompatibilné VCR. Ak VCR nie je kompatibilný s funkciou Smartlink, zobrazí sa hlásenie pripomínajúce nastavenie časovača VCR. • Po spustení nahrávania je možné prepnúť TVP do pohotovostného režimu, ale nevyvíňajte ho úplne, lebo sa nahrávanie môže zrušiť. • Ak ste nastavili vekové obmedzenia pre vysielané programy, zobrazí sa hlásenie s výzvou na zadanie hesla. Podrobnosti pozri “Rodičovský zámok” na str. 32. 	

Pre	Vykonaťte
Nastavenie programu, ktorý sa má automaticky zobraziť na obrazovke, keď sa začne – Pripomenka	<ol style="list-style-type: none"> 1 Stláčaním /// zvolte program, ktorý sa má zobraziť. 2 Stlačte . 3 Stláčaním / vyberte "Pripomenka". 4 Stlačte , aby sa automaticky zobrazil zvolený program, keď sa začne. <p>Vedľa informácií o programe sa zobrazí symbol .</p>
Nastavenie dátumu a času vysielania programu, ktorý chcete nahráť – Manuálne časované nahrávanie	<p>Poznámka Ak prepnete TVP do pohotovostného režimu, automaticky sa zapne pri spustení vysielania daného programu.</p> <ol style="list-style-type: none"> 1 Stlačte . 2 Stláčaním / zvolte "Manuálne časované nahrávanie" a stlačte . 3 Stláčaním / zvolte dátum a stlačte . 4 Postupom z kroku 3 nastavte začiatok a koniec času vysielania. 5 Stláčaním / zvolte program, potom stlačte  a nastavte časovače TVP a VCR. <p>Vedľa informácií o programe sa zobrazí symbol . Indikátor  na TVP (predná strana) sa rozsvieti.</p>
Zrušenie nahrávania/pripomenky – Zoznam časovača	<p>Poznámky</p> <ul style="list-style-type: none"> • Časovaný záznam VCR je možné nastaviť na TVP len pre Smartlink-kompatibilné VCR. Ak VCR nie je kompatibilný s funkciou Smartlink, zobrazí sa hlásenie pripomínajúce nastavenie časovača VCR. • Po spustení nahrávania je možné prepnúť TVP do pohotovostného režimu, ale nevypínajte ho úplne, lebo sa nahrávanie môže zrušiť. • Ak ste nastavili vekové obmedzenia pre vysielané programy, zobrazí sa hlásenie s výzvou na zadanie hesla. Podrobnosti pozri "Rodičovský zámok" na str. 32. <ol style="list-style-type: none"> 1 Stlačte . 2 Stláčaním / vyberte "Zoznam časovača". 3 Stláčaním / zvolte program, ktorý chcete zrušiť, potom stlačte . <p>Zobrazí sa výzva pre potvrdenie zrušenia programu.</p> <ol style="list-style-type: none"> 4 Stláčaním  zvolte "Áno" a pre potvrdenie stlačte .

Rada

Digitálny elektronický prehľad TV programov (EPG) môžete tiež zobraziť zvolením "Digitálna EPG" v "MENU" (str. 19).

Používanie zoznamu obľúbených položiek DV3*



Zoznam obľúbených položiek

* V niektorých krajinách nemusí byť táto funkcia dostupná.

Funkcia Obľúbené umožňuje zvoliť programy zo zoznamu až 8 špecifikovaných staníc. Zobrazenie obľúbených položiek pozri v “Navigácia v obrazových ponukách” (str. 19).

Pre	Vykonajte
Počiatočné vytvorenie zoznamu obľúbených položiek	Pri prvom zvolení “Obľúb.dig. položky” z “MENU” sa zobrazí hlásenie s výzvou pre vloženie TV staníc do zoznamu obľúbených položiek. 1 Stláčaním ⊕ vyberte “Áno”. 2 Stláčaním ⇅ zvolíte TV stanicu, ktorú chcete pridať. Ak poznáte číslo kanála, môžete pomocou číselných tlačidiel zadať kanál priamo. 3 Stlačte ⊕. TV stanice uložené v zozname obľúbených položiek sú označené symbolom ♥.
Vypnutie zoznamu obľúbených položiek	Stlačte RETURN.
Zobrazenie stručných informácií o aktuálnych programoch	Stlačte ⊕ počas výberu TV stanice. Opätovným stlačením zobrazenie vypnete.
Sledovanie TV stanice	Stlačte ⊕ počas výberu TV stanice.
Pridanie alebo odstránenie TV staníc zo zoznamu obľúbených položiek	1 Stlačte modré tlačidlo. TV stanice uložené v zozname obľúbených položiek sú označené symbolom ♥. 2 Stláčaním ⇅ zvolíte TV stanicu, ktorú chcete vložiť alebo odstrániť. Ak poznáte číslo kanála, môžete pomocou číselných tlačidiel zadať kanál priamo. 3 Stlačte ⊕. 4 Stlačením modrého tlačidla obnovíte zobrazenie zoznamu obľúbených položiek.
Odstránenie všetkých TV staníc zo zoznamu obľúbených položiek	1 Stlačte modré tlačidlo. 2 Stlačte žlté tlačidlo. Zobrazí sa výzva pre potvrdenie odstránenia všetkých TV staníc zo zoznamu obľúbených položiek. 3 Stláčaním ⇅ zvolíte “Áno” a pre potvrdenie stlačte ⊕.

Sledovanie obrazu zo zariadenia pripojeného k TVP

Zapnite pripojené zariadenie a vykonajte jeden z uvedených krokov.

Pre zariadenie pripojené do konektorov Scart plne prepojeným 21-pinovým káblom Scart

Spustíte prehrávanie na pripojenom zariadení. Na obrazovke sa zobrazí obraz z pripojeného zariadenia.

Pre automatické naladenie VCR (videorekordéra) (str. 6)

V analógovom režime stláčaním PROG +/- alebo číselných tlačidiel zvolte predvoľbu, pod ktorou je naladený video signál z VCR.

Pre ostatné pripojené zariadenia

Stláčajte /, kým sa na obrazovke nezobrazí symbol zodpovedajúci príslušnému zdroju vstupného signálu (pozri nižšie).

AV1/AV1, AV2/AV2:

Vstupný audio/video alebo RGB signál cez konektor Scart /, 1 alebo 2. sa zobrazí, len ak je pripojený zdroj RGB signálu.

AV3:

Vstupný zložkový signál cez konektory Y, Pb/Cb, Pr/Cr /3 a vstupný audio signál cez konektory L, R /3.

AV4/AV5:

Digitálny audio/video signál vstupuje cez konektor HDMI IN 4/5. Vstupný audio signál je analógový, len ak je zariadenie pripojené cez výstupný konektor DVI a výstupný audio konektor.

AV6/SAV6:

Vstupný video signál cez video konektor 6 a vstupný audio signál cez audio konektory L (MONO), R 6. S sa zobrazí, len ak je zariadenie pripojené do konektora S-Video S6 namiesto video konektora 6 a vstupný S-Video signál vstupuje do konektora S-Video S6.

Ďalšie operácie

Pre	Vykonajte
Obnovenie bežnej prevádzky TVP	Stlačte DIGITAL alebo ANALOG.
Zobrazenie indexovej tabuľky zdrojov vstupného signálu	Stlačením zobrazíte indexovú tabuľku zdrojov vstupného signálu. (Potom, len v analógovom režime, stlačte) Zdroj vstupného signálu zvolte stláčaním / a následným stlačením .

Používanie ponuky Tools (Nástroje)

Stlačením TOOLS zobrazíte pri sledovaní obrazu z iného pripojeného zariadenia než PC nasledovné voľby.

Voľby	Popis
Šetrič energie	Pozri str. 26.
Režim obrazu	Pozri str. 20.
Režim zvuku	Pozri str. 22.
Automatické nast. hodín (len v analógovom režime)	Možnosť prepnúť TVP do digitálneho režimu a získať údaj o presnom čase.
Časovač vypnutia	Pozri str. 25.
Hlasitosť	Nastavenie hlasitosti v slúchadlách.

Navigácia v obrazových ponukách

Obrazové ponuky "MENU" umožňujú využívať rôzne užitočné funkcie tohto TVP. Diaľkovým ovládaním môžete jednoducho prepínať predvolby alebo externé zdroje vstupného signálu. Pomocou "MENU" môžete tiež meniť nastavenia TVP.

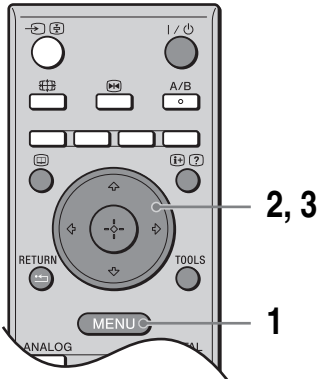

- 1 Stlačením tlačidla MENU zobrazíte obrazovú ponuku (Menu).

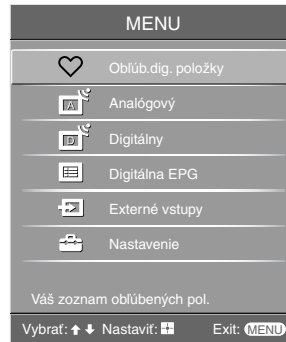

- 2 Stláčaním zvolíte požadovanú voľbu.
- 3 Stlačením potvrdíte výber. Obrazovú ponuku vypnete stlačením MENU.

Ponuka (Menu)	Popis
Oblúb.dig. položky (Ien v oblastiach s digitálnym vysielaním)	Sprístupnenie zoznamu obľúbených položiek. Podrobnosti o nastaveniach pozri str. 17.
Analógový (Ien v oblastiach s digitálnym vysielaním)	Obnovenie naposledy sledovanej analógovej predvolby.
Digitálny (Ien v oblastiach s digitálnym vysielaním)	Obnovenie naposledy sledovanej digitálnej predvolby.
Digitálna EPG (Ien v oblastiach s digitálnym vysielaním)	Zobrazenie digitálneho elektronického prehľadu TV programov (EPG). Podrobnosti o nastaveniach pozri str. 15.
Externé vstupy	Výber zariadenia pripojeného k TVP. <ul style="list-style-type: none"> • Ak chcete sledovať obraz zo želaného externého zdroja vstupného signálu, zvolte ho a stlačte . • Pomenovanie externých zdrojov vstupného signálu pozri str. 25.
Nastavenie	Zobrazenie ponuky Nastavenie, cez ktorú je možné vykonávať väčšinu pokročilejších nastavení. Zvolte ikonu ponuky, potom voľby a pomocou vykonajte požadovanú zmenu alebo nastavenie. Podrobnosti o nastaveniach pozri str. 20 až 32.

Ponuka Obraz

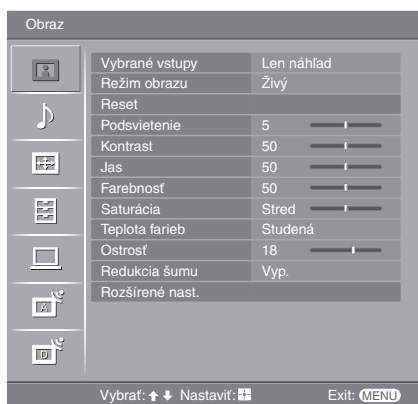

Ponuka Obraz obsahuje nižšie uvedené voľby. Voľby zvolíte v ponuke “Nastavenie”, pozri “Navigácia v obrazových ponukách” (str. 19).

Vybrané vstupy

Nastavenie, či sa nastavenia vykonané v ponuke Obraz aplikujú na všetky vstupy, alebo len na práve sledovaný vstup.

“Všetky”: Aplikovanie nastavení na všetky vstupy.

“Len náhľad”: Aplikovanie nastavení len na aktuálny vstup.

Režim obrazu

Výber režimu obrazu.

“Živý”: Zvýšenie kontrastu a ostroti.

“Štandardný”: Štandardný obraz. Odporúča sa pre domáce kino.

“Osobný”: Umožňuje uložiť vlastné nastavenia.

Reset

Obnovenie všetkých nastavení obrazu okrem “Režim obrazu” a “Vybrané vstupy” na výrobné hodnoty.

Podsvietenie

Nastavenie jasu podsvietenia.

Rada

Položka “Podsvietenie” nie je dostupná, keď položka “Šetrič energie” je nastavená na “Vysoký” (str. 26).

Kontrast

Zníženie alebo zvýšenie kontrastu obrazu.

Jas

Zvýšenie alebo zníženie jasu obrazu.

Farebnosť

Zvýšenie alebo zníženie intenzity farieb.

Saturácia

Zvýšenie alebo zníženie intenzity zelených tónov.

Rada

“Saturácia” je možné upravovať len pre prenosový signál v norme NTSC (napr. videokazety z USA).

Teplota farieb

Nastavenie bielej farby obrazu.

“Studená”: Dodáva obrazu studený nádych (domodra).

“Neutrálna”: Dodáva obrazu neutrálny nádych (dobiela).

“Teplá 1”/“Teplá 2”: Dodáva obrazu teplý nádych (dočervena). “Teplá 2” dodáva teplejší nádych než “Teplá 1”.

Rada

“Teplá 1” a “Teplá 2” môžete zvoliť len v prípade, že položka “Režim obrazu” je nastavená na “Osobný”.

Ostrosť

Zvýšenie alebo zníženie ostrosti obrazu.

Redukcia šumu

Redukcia úrovne šumu (sneženie) v nekvalitnom vysielanom signáli.

“Auto”: Automatická redukcia šumu (len v analógovom režime).

“Vysoký”/“Stredný”/“Nízky”: Zmena úrovne redukcie šumu.

“Vyp.”: Vypnutie funkcie Redukcia šumu.

Rozšírené nast.

Detailnejšia úprava nastavení v ponuke Obraz. Ak nastavíte “Režim obrazu” na “Osobný”, môžete nastavovať/meniť tieto nastavenia.

“Reset”: Obnovenie všetkých rozšírených nastavení obrazu na výrobné hodnoty.

“Korekcia čiernej”: Zvýraznenie čiernych oblastí obrazu, aby sa zvýšil kontrast.

“Rozšírené zvýraz. kontr.”: Automatické nastavenie položky “Podsvietenie” a “Kontrast” na najvhodnejšiu hodnotu podľa jasú obrazovky. Toto nastavenie je zvlášť vhodné pre tmavé scény. Zvýši sa tým rozlíšenie kontrastu tmavších obrazových scén.

“Gamma”: Nastavenie vyváženia medzi svetlými a tmavými oblasťami obrazu.

“Čistota bielej”: Zvýraznenie farieb.

“Živé farby”: Oživenie farieb a reprodukcia prirodzených tónov farby pokožky.

Rada

Táto funkcia je dostupná len pri nastavení "Farebný priestor" na "Wide".

“Farebný priestor”: Zmena stupnice farieb.

“Redukcia šumu MPEG”: Redukcia obrazového šumu v MPEG komprimovaných záznamoch (len v digitálnom režime).

Ponuka Zvuk



Ponuka Zvuk obsahuje nasledovné voľby. Voľby zvolíte v ponuke “Nastavenie”, pozri “Navigácia v obrazových ponukách” (str. 19).

Vybrané vstupy

Nastavenie, či sa nastavenia vykonané v ponuke Zvuk aplikujú na všetky vstupy, alebo len na práve sledovaný vstup.

“Všetky”: Aplikovanie nastavení na všetky vstupy.

“Len náhľad”: Aplikovanie nastavení len na aktuálny vstup.

Režim zvuku

Nastavenie režimu zvuku.

“Dynamický”: Zvýraznenie vysokých a nízkych tónov.

“Štandardný”: Štandardný zvuk. Odporúča sa pre domáce kino.

“Osobný”: Štandardný zvuk. Umožňuje tiež uložiť preferované nastavenia.

Reset

Obnovenie všetkých zvukových nastavení okrem “Režim zvuku”, “Duálny zvuk” a “Väzba \odot /rep” na výrobné hodnoty.

Výšky

Nastavenie vysokých tónov.

Basy

Nastavenie nízkych tónov.

Vyváženie

Vyváženie zvuku medzi ľavým a pravým reproduktorom.

Aut. hlasitosť

Udržiavanie rovnakej úrovne hlasitosti nezávisle od vysielaného signálu (napr. v prípade reklám, pri ktorých je hlasitosť vyššia než pri bežnom vysielaní).

Kompenzácia hlasitosti

Relatívne nastavenie úrovne zvuku aktuálneho vstupu k ostatným vstupom, keď je položka “Vybrané vstupy” nastavená na “Len náhľad”.

Priestorový zvuk

Výber režimu priestorového zvuku.

“TruSurround XT”: Priestorový zvuk (len pre stereo programy).

“Stereo simulácia”: Pridanie priestorového efektu do mono programov.

“Vyp.”: Normálny stereo alebo mono zvuk.

BBE

Zvýraznenie zvuku kompenzovaním fázových efektov v reproduktoroch pomocou systému “BBE High Definition Sound System”.

Duálny zvuk

Nastavenie zvuku pri stereo alebo dvojjazyčnom vysielaní.

“Stereo”, “Mono”: Pri stereo vysielaní.

“A”/“B”/“Mono”: Pri dvojjazyčnom vysielaní zvolte “A” pre zvukový kanál 1, “B” pre zvukový kanál 2 alebo “Mono” pre monofonický kanál, ak je dostupný.

Rada

Ak zvolíte iné zariadenie pripojené k TVP, nastavte “Duálny zvuk” na “Stereo”, “A” alebo “B”.

Väzba /rep (väzba medzi slúchadlami a reproduktormi)

Zapnutie/vypnutie reprodukcie zvuku z TV reproduktorov pri pripojení slúchadiel.

“Zap.”: Zvuk je reprodukován len v slúchadlách.

“Vyp.”: Zvuk je reprodukován aj v slúchadlách aj pomocou reproduktorov TVP.

Rada

“Výšky”, “Basy”, “Vyváženie”, “Aut. hlasitosť”, “Priestorový zvuk” a “BBE” nemôžu byť použité pre slúchadlá a zvukové výstupy.

Ponuka Obrazovka

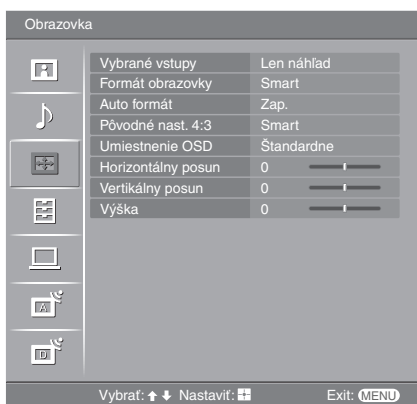

Ponuka Obrazovka obsahuje nasledovné voľby. Voľby zvolíte v ponuke “Nastavenie”, pozri “Navigácia v obrazových ponukách” (str. 19).

Vybrané vstupy

Nastavenie, či sa nastavenia vykonané v ponuke Obrazovka aplikujú na všetky vstupy, alebo len na práve sledovaný vstup.

“Všetky”: Aplikovanie nastavení na všetky vstupy.

“Len náhľad”: Aplikovanie nastavení len na aktuálny vstup.

Formát obrazovky

Podrobnosti o formáte obrazu pozri “Manuálne prepínanie formátu zobrazenia podľa vysielania” (str. 14).

Auto formát

Automatické prepínanie formátu zobrazenia podľa vysielaného signálu. Ak chcete túto funkciu vypnúť, zvolte “Vyp.”.

Rady

- Dokonca, ak je položka “Auto formát” nastavená na “Zap.” alebo “Vyp.”, môžete vždy meniť formát obrazovky stláčaním tlačidla .
- Voľba “Auto formát” je dostupná len pri signáloch v norme PAL a SECAM.

Pôvodné nast. 4:3

Predvolený režim pre obraz s pomerom strán 4:3.

“Smart”: Zobrazenie bežného vysielania s pomerom strán 4:3 s imitáciou širokouhlého obrazu.

“4:3”: Zobrazenie bežného vysielania s pomerom strán 4:3 bez úprav.

“Vyp.”: Uchovanie aktuálneho nastavenia položky “Formát obrazovky” po zmene predvoľby alebo zdroja vstupného signálu.

Rada

Táto voľba je dostupná len v prípade, že položka “Auto formát” je nastavená na “Zap.”.

Umiestnenie OSD

Nastavenie oblasti na obrazovke, kde sa bude zobrazovať obraz.

“Štandardne”: Zobrazenie obrazu bez úprav.

“–1”/“–2”): Zväčšenie obrazu, takže sa ukryjú jeho okraje.

Horizontálny posun

Nastavenie horizontálnej polohy obrazu pri jednotlivých formátoch.

Vertikálny posun

Nastavenie zvislej polohy obrazu, keď je položka Formát obrazovky nastavená na “Smart” (50 Hz), “Zoom” alebo “14:9”.

Výška

Nastavenie výšky obrazu, keď je Formát obrazovky nastavený na Smart, Zoom alebo 14:9.

Ponuka Nastavenie

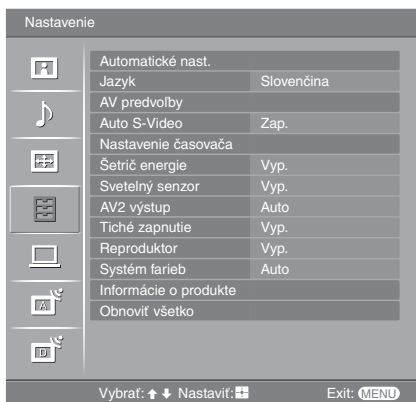

Ponuka Nastavenie obsahuje nasledovné voľby. Voľby zvolíte v ponuke "Nastavenie", pozri "Navigácia v obrazových ponukách" (str. 19).

Automatické nast.

Tzv. "úvodný krok" - výber jazyka a krajiny/regiónu, v ktorých budete TVP používať a automatické vyhľadanie a uloženie všetkých dostupných digitálnych aj analógových TV staníc. Táto operácia zvyčajne nie je potrebná, keďže sa jazyk a krajina/región nastavili a TV stanice naladili a uložili pri prvom zapnutí TVP (str. 5, 6). Táto voľba však umožňuje zopakovať tento proces (napr. po presťahovaní, alebo pri ladení nových TV staníc).

Jazyk

Voľba jazyka, v ktorom sa budú zobrazovať obrazové ponuky.

AV predvolby

Priradenie názvu externému zariadeniu pripojenému do konektorov na bočnej a zadnej strane TVP. Tento názov sa na krátky čas zobrazí na obrazovke pri zvolení zariadenia. Pri prepínaní sa môžu vynechávať konektory pre zdroj vstupného signálu, do ktorých nie je pripojené žiadne zariadenie.

- 1 Stláčaním zvolte požadovaný zdroj vstupného signálu a stlačte .
- 2 Stláčaním zvolte požadovanú nižšiu uvedenú voľbu a stlačte .
Názvy zariadení: Použite jeden z uvedených predvolených názvov.
"Zmeniť": Vytvorenie vlastného názvu. Vykonajte kroky 2 až 4 z časti "Názvy programov" (str. 28).
"Preskočiť": Vynechávanie určeného zdroja vstupného signálu (konektory, do ktorých nie je pripojené žiadne zariadenie), pri výbere zdroja vstupného signálu stláčaním .

Auto S-Video

Výber zdroja vstupného signálu pripojeného do S-video konektorov S-6, ak sú obidva konektory S-/6 využité.

Nastavenie časovača

Nastavenie časovača pre zapnutie/vypnutie TVP.

Časovač vypnutia

Nastavenie periódy, po ktorej sa TVP automaticky prepne do pohotovostného režimu.

Keď je aktívny Časovač vypnutia, indikátor (Časovač) v prednej časti TVP svieti naoranžovo.

Rady

- Ak vypnete a znova zapnete TVP, nastavenie položky "Časovač vypnutia" sa zmení na "Vyp."
- Minútu pred vypnutím TVP do pohotovostného stavu sa na obrazovke zobrazí "TV prijímač bude čoskoro vypnutý Časovačom vypnutia."

Časovač zapnutia

Nastavenie časovača pre zapnutie TVP.

“Deň”: Nastavenia dňa aktivácie Časovača zapnutia.

“Čas”: Nastavenie času zapnutia TVP.

“Trvanie”: Nastavenie času, ako dlho má byť TVP zapnutý, kým sa znova automaticky neprepne do pohotovostného režimu.

“Nastavenie hlasitosti”: Nastavenie hlasitosti, aká sa použije pri zapnutí TVP časovačom.

Nastavenie hodín

Manuálne nastavenie hodín. Keď TVP prijíma digitálne stanice, hodiny nie je možné nastaviť manuálne, pretože sa nastavujú podľa časového kódu vo vysielanom signále.

Šetrič energie





Nastavenie režimu úspory energie, ktorý redukuje príkon TVP.

Keď je nastavené “Obraz vypnutý”, obraz sa vypne a indikátor  (Obraz vypnutý) v prednej časti TVP sa rozsvieti nazeleno. Zvuk zostáva nezmenený.



Svetelný senzor



Automatické nastavenie obrazu podľa podmienok osvetlenia v miestnosti.



AV2 výstup

Nastavenie zdroja výstupného signálu vyvedeného na konektor  /  2 na zadnej strane TVP. Ak pripojíte VCR alebo iné nahrávacie zariadenie do konektora  /  2, môžete nahrávať signál prichádzajúci do TVP z externého zariadenia pripojeného k TVP cez iné konektory.

“TV”: Výstup TV signálu.

“AV1”: Výstupný signál z externého zariadenia pripojeného do konektora  /  1.

“AV6”: Výstupný signál z externého zariadenia pripojeného do konektora  5 /  6.

“Auto”: Výstupný signál sa vždy zhoduje so signálom zobrazeným na obrazovke (okrem signálov z konektorov  /  3, HDMI IN 4, HDMI IN 5 a PC ).

Tiché zapnutie

Nastavenie nízkej úrovne hlasitosti pri prvom zapnutí TVP a následné postupné zvýšenie úrovne hlasitosti na predvolenú úroveň.

Reproduktor

Zapnutie/vypnutie reprodukcie zvuku z TV reproduktorov.

“Zap.”: TV reproduktory sú zapnuté, aby sa TV zvuk reprodukoval cez TV reproduktory.

“Vyp.”: TV reproduktory sú vypnuté, aby sa TV zvuk reprodukoval len cez externé audio zariadenie pripojené do výstupných audio konektorov.

Systém farieb

Nastavenie položky Systém farieb (“Auto”, “PAL”, “SECAM”, “NTSC3.58”, “NTSC4.43”, alebo “PAL60”) v závislosti od vstupného signálu zo vstupného zdroja signálu.

Informácie o produkte

Zobrazenie systémových informácií TVP.

Obnoviť všetko

Obnovenie všetkých nastavení na výrobné hodnoty a zobrazenie ponuky Automatické nast.

Ponuka Nastavenia PC

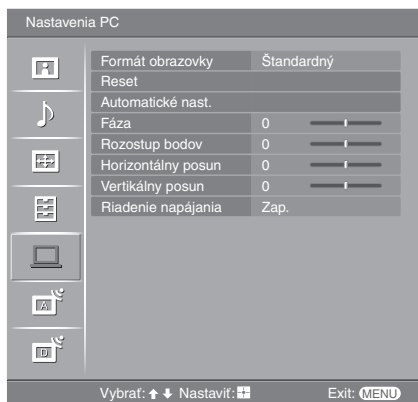

Ponuka Nastavenie PC obsahuje nasledovné voľby. Voľby zvolíte v ponuke “Nastavenie”, pozri “Navigácia v obrazových ponukách” (str. 19).

Formát obrazovky

Výber režimu obrazu pre zobrazenie vstupného signálu z PC. “Štandardný”: Zobrazenie obrazu bez úprav. “Plný 1”: Zväčšenie obrazu, aby vyplnil plochu obrazovky. Pomer strán sa nemení. “Plný 2”: Zväčšenie obrazu, aby vyplnil plochu obrazovky.

Reset

Obnovenie všetkých nastavení Nastavenie PC okrem “Formát obrazovky” a “Riadenie napájania” na výrobné hodnoty.

Automatické nast.

Automatické nastavenie polohy a fázy obrazu, keď TVP prijíma vstupný signál z pripojeného PC.

Rada

Pri určitých typoch vstupného signálu nemusí Automatické nast. pracovať správne. V takýchto prípadoch nastavte ručne “Fáza”, “Rozostup bodov”, “Horizontálny posun” a “Vertikálny posun”.

Fáza

Nastavenie fázy pri blikaní obrazu.

Rozostup bodov

Nastavenie rozstupu bodov pri zobrazovaní neželaných vertikálnych pruhov.

Horizontálny posun

Nastavenie horizontálnej polohy obrazu pri jednotlivých formátoch.

Vertikálny posun

Nastavenie vertikálnej polohy obrazu pri jednotlivých formátoch.

Riadenie napájania

Prepnutie TVP do pohotovostného režimu, ak na vstupe nie je 30 sekúnd žiadny signál.

Ponuka Analógové nastavenie (Len pre analógový režim)

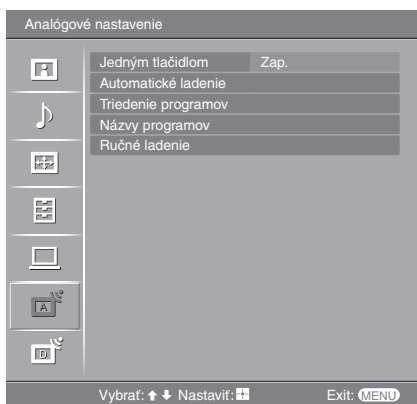

Pomocou ponuky Analógové nastavenie je možné meniť/nastaviť analógové nastavenia. Voľby zvolíte v ponuke “Nastavenie”, pozri “Navigácia v obrazových ponukách” (str. 19).

Jedným tlačidlom

Keď je “Jedným tlačidlom” nastavené na “Zap.”, jedným číselným tlačidlom (0 - 9) na DO môžete zvoliť analógovú predvoľbu.

Poznámka

Keď je “Jedným tlačidlom” nastavené na “Zap.”, číselnými tlačidlami na DO nemôžete zvoliť predvoľbu č. 10 a viac zadaním dvojčíferného čísla.

Automatické ladenie

Naladenie a uloženie všetkých dostupných analógových TV staníc. Táto operácia zvyčajne nie je potrebná, keďže sa TV stanice naladili a uložili pri prvom zapnutí TVP (str. 5, 6). Táto voľba však umožňuje zopakovať tento proces (napr. po presťahovaní, alebo pri ladení nových TV staníc).

Triedenie programov

Zmena poradia programov (analógových TV staníc), v ktorom sú uložené v TVP.

- 1 Stláčaním \updownarrow zvolte predvoľbu, ktorú chcete premiestniť na inú pozíciu, potom stlačte \oplus .
- 2 Stláčaním \updownarrow zvolte novú pozíciu predvoľby, potom stlačte \oplus .

Názvy programov

Pomenovanie TV stanice pomocou až piatich znakov (písmen alebo číslic). Toto pomenovanie sa pri zvolení predvoľby na krátky čas zobrazí na obrazovke. (Názvy sa zvyčajne priradia automaticky z teletextového signálu (ak je dostupný).)

- 1 Stláčaním \updownarrow zvolte predvoľbu, ktorej chcete priradiť názov a stlačte \oplus .
- 2 Stláčaním \updownarrow zvolte požadovaný znak alebo číslo (pre medzeru zvolte “_”) a stlačte \Rightarrow .

Ak zadáte nesprávny znak

Stláčaním \Leftarrow/\Rightarrow zvolte nesprávny znak. Potom stláčaním \updownarrow zvolte správny znak.

Vymazanie všetkých znakov

Zvolte “Reset” a stlačte \oplus .

- 3 Opakujte krok 2, kým nedokončíte celý názov.
- 4 Zvolte “OK” a stlačte \oplus .

Pred zvolením “Názov”/“AFT”/“Audio filter”/“Preskočiť”/“Dekóder” stláčaním PROG +/- zvolte predvoľbu s TV stanicou. Nie je možné zvoliť predvoľbu, pre ktorú ste nastavili preskočenie (str. 30).

Program/Systém/Kanáľ

Manuálne ladenie TV staníc.

- 1 Stláčaním \uparrow/\downarrow zvolte “Program” a stlačte \oplus .
- 2 Stláčaním \uparrow/\downarrow zvolte predvoľbu, pod ktorú chcete manuálne naladiť stanicu (pre signál z VCR zvolte predvoľbu 00), potom stlačte RETURN.
- 3 Stláčaním \uparrow/\downarrow zvolte “Systém” a stlačte \oplus .
- 4 Stláčaním \uparrow/\downarrow zvolte jeden z nasledovných systémov TV vysielania a stlačte \leftarrow .

B/G: Pre západoeurópske krajiny/regióny.

D/K: Pre východoeurópske krajiny/regióny.

L: Pre Francúzsko.

I: Pre Veľkú Britániu.

- 5 Stláčaním \uparrow/\downarrow zvolte “Kanáľ” a stlačte \oplus .
- 6 Stláčaním \uparrow/\downarrow zvolte “S” (pre kanály káblovej televízie) alebo “C” (pre pozemské vysielanie), potom stlačte \rightarrow .
- 7 Stanice naladte nasledovne:

Ak nepoznáte číslo kanála (frekvenciu)

Stlačením \uparrow/\downarrow vyhľadajte najbližšiu dostupnú stanicu. Po vyhľadaní nejakej stanice sa ladenie zastaví. Stlačením \uparrow/\downarrow môžete v ladení pokračovať.

Ak poznáte číslo kanála (frekvenciu)

Číselnými tlačidlami zadajte frekvenciu stanice alebo signálu z VCR.

- 8 Stláčaním \oplus prejdite na “Potvrďte” a stlačte \oplus .
- 9 Stláčaním \downarrow zvolte “OK” a stlačte \oplus .

Opakovaním tohto postupu manuálne naladte ďalšie stanice.

Názov

Pomenovanie predvoľby piatimi znakmi. Toto pomenovanie sa pri zvolení predvoľby na krátky čas zobrazí na obrazovke.

Znaky zadávajúte podľa krokov 2 až 4 z časti “Názvy programov” (str. 28).

AFT

Manuálne jemné doladenie zvolenej predvoľby, ak máte pocit, že jemné doladenie zvýši kvalitu obrazu.

Jemné doladenie môžete vykonať v rozsahu -15 až +15. Ak je zvolené “Zap.”, jemné doladenie sa vykonáva automaticky.

Audio filter

Skvalitnenie zvuku pre individuálne programy (TV stanice) v prípade rušenia v mono vysielaní. Niekedy môže pri sledovaní monofonických programov neštandardný vysielací signál spôsobovať rušenie alebo výpadky zvuku.

Ak sa rušenie zvuku nevyskytuje, odporúčame ponechať túto voľbu nastavenú na výrobné nastavenie “Vyp.”.





Poznámky

- Keď nastavíte “Nízky” alebo “Vysoký”, nie je možné prijímať stereo alebo duálny zvuk.
- Položka “Audio filter” nie je dostupná, keď položka “Systém” je nastavená na “L”.

Preskočiť

Vynechávajúce neželaných analógových predvolieb pri výbere tlačidlami PROG +/-.
(Vynechávané predvolby však môžete zobrazovať číselnými tlačidlami.)

Dekóder

Sledovanie a záznam kódovaných programov pomocou dekodéra pripojeného do konektora Scart  /  1 priamo alebo do konektora Scart  /  2 cez VCR.

Poznámka

Táto voľba nemusí byť dostupná v závislosti od krajiny/regiónu zvolených v ponuke "Krajina"
(str. 6).

Potvrďte

Uloženie zmien pre nastavenia "Ručné ladenie".

Ponuka Digitálne nastavenie DV3

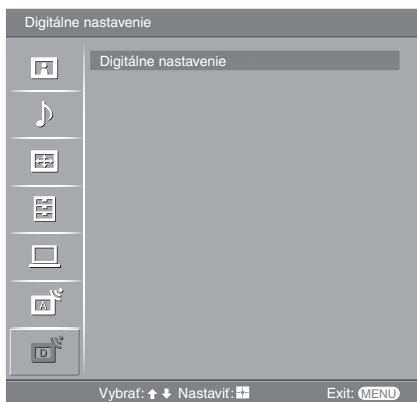

Pomocou ponuky Digitálne nastavenie je možné meniť/nastaviť digitálne nastavenia. Zvoľte "Digitálne nastavenie" a stlačením (+) zobrazíte nasledujúce ponuky. Voľby zvolíte v ponuke "Nastavenie", pozri "Navigácia v obrazových ponukách" (str. 19).

Digitálne ladenie

Zobrazenie ponuky pre digitálne ladenie.

Digitálne automatické ladenie

Naladenie a uloženie všetkých dostupných digitálnych TV staníc.

Táto operácia zvyčajne nie je potrebná, keďže TV stanice sú naladené a uložené pri prvom zapnutí TVP (str. 6). Táto voľba však umožňuje zopakovať tento proces (napr. po presťahovaní, alebo pri ladení nových TV staníc).

Úprava zoznamu programov

Odstránenie neželaných digitálnych staníc uložených v TVP a zmena poradia digitálnych staníc, v akom sú uložené v TVP.

- 1 Stláčaním ↑/↓ zvolíte stanicu, ktorú chcete odstrániť alebo presunúť pod inú predvoľbu.

Ak poznáte číslo kanála (frekvenciu)

Číselnými tlačidlami zadajte 3-ciferné číslo predvoľby požadovaného vysielania.

- 2 Digitálne stanice odstraňujte alebo meňte ich poradie nasledovne:

Odstránenie digitálnej stanice

Stlačte (+). Zobrazí sa hlásenie s výzvou pre potvrdenie, či sa má zvolená digitálna stanica odstrániť. Stláčaním ↵ zvolíte "Áno" a stlačte (+).

Zmena poradia digitálnych staníc

Stlačte ⇨ a stláčaním ↑/↓ zvolíte novú pozíciu stanice a stlačte ↵. Opakovaním krokov 1 a 2 zmeňte v prípade potreby poradie ďalších predvoľieb.

- 3 Stlačte RETURN.

Digitálne manuálne ladenie

Manuálne naladenie digitálnych TV staníc.

- 1 Stláčaním číselných tlačidiel zvolíte požadované číslo stanice pre manuálne ladenie a stláčaním ↑/↓ naladíte stanicu.
- 2 Po naladení dostupných staníc zvolíte pomocou ↑/↓ stanicu, ktorú chcete uložiť a stlačte (+).
- 3 Stláčaním ↑/↓ zvolíte číslo predvoľby, pod ktorú chcete uložiť novú stanicu a stlačte (+).

Opakovaním tohto postupu manuálne naladíte ďalšie stanice.

Digitálne nastavenie

Zobrazí sa ponuka “Digitálne nastavenie”.

Nastavenie titulkov*

Zobrazenie digitálnych titulkov na obrazovke.

Pri zvolení “Pre nepočujúcich” sa môže popri titulkoch zobrazovať vizuálna pomoc (v prípade vysielania takýchto informácií TV stanicou).

Jazyk titulkov*

Výber jazyka titulkov.

Jazyk zvuku*

Výber jazyka zvuku použitého vo vysielanom programe. Niektoré digitálne stanice môžu v rámci programu vysielat audio signály vo viacerých jazykoch.

Audio typ*

Zvýšenie úrovne zvuku, keď je zvolené “Pre nepočujúcich”.

Rodičovský zámok*

Nastavenie vekového obmedzenia pre vysielané programy. Každý program, ktorý prekračuje vekové obmedzenie, bude možné sledovať len po zadaní správneho PIN kódu (hesla).

1 Číselnými tlačidlami zadajte existujúci PIN kód.

Ak ste ešte nezadali PIN kód, zobrazí sa zobrazenie na jeho zadanie. Postupujte podľa pokynov “PIN kód” nižšie.

2 Stláčaním / zvolte vekové obmedzenie alebo “Žiadny” (pre neobmedzené sledovanie) a stlačte .

3 Stlačte RETURN.

PIN kód*

Počiatkové nastavenie PIN kódu alebo jeho zmena.

1 PIN kód zadajte nasledovne:

Ak ste už PIN kód zadali

Číselnými tlačidlami zadajte existujúci PIN kód.

Ak ste ešte PIN kód nezadávali

Číselnými tlačidlami zadajte výrobné nastavený PIN kód 9999.

2 Číselnými tlačidlami zadajte nový PIN kód.

Zobrazí sa hlásenie o akceptovaní nového PIN kódu.

3 Stlačte RETURN.

Rada

PIN kód 9999 je akceptovaný vždy.

Tech. nastavenie

Zobrazenie ponuky Tech. nastavenie.

“Automatická aktualizácia”: Umožňuje TVP vyhľadať a uložiť nové digitálne služby, keď sú dostupné.

“Download softvéru”: Umožňuje TVP automaticky prijímať softvérové aktualizácie (po ich vydaní), voľne dostupné cez jestvujúce anténové pripojenie. Spoločnosť Sony odporúča nechať túto voľbu vždy zapnutú (nastavenie “Zap.”). Ak si neželáte aktualizovať softvér, nastavte túto voľbu na “Vyp.”.

“Informácie o systéme”: Zobrazenie aktuálnej verzie softvéru a úrovne signálu.

“Časové pásmo”: Manuálne nastavenie aktuálneho časového pásma, ak sa nezhoduje s predvoleným časovým pásmom pre vašu krajinu.

Nastavenie CA-modulu

Sprístupnenie služby platenej TV - Pay Per View po obdržaní modulu Conditional Access Module (CAM) a karty. Umiestnenie otvoru  (PCMCIA) pozri na str. 33.

* V niektorých krajinách nemusí byť táto funkcia dostupná.

Pripojenie voliteľných zariadení k TVP

K TVP môžete pripojiť široké spektrum ďalších voliteľných zariadení. Prepojovacie káble nie sú dodávané.

Pripojenia do konektorov v bočnej časti TVP

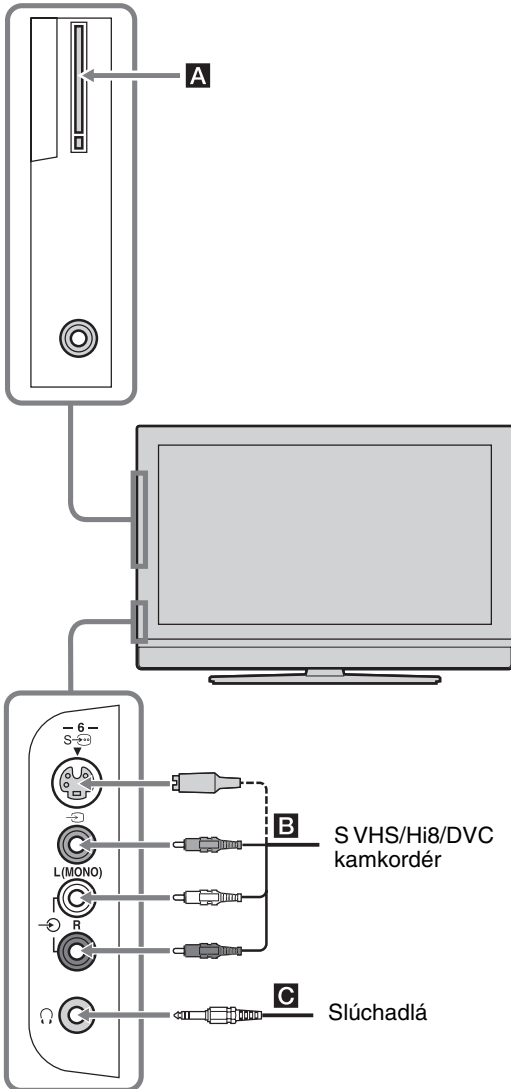

Pripájané zariadenie

Vykonajte

Modul CAM (Conditional Access Module) **A**

Pre kódované služby Pay Per View.
A Podrobnosti pozri v návode na použitie modulu CAM. Ak chcete používať modul CAM, vyberte gumený kryt z otvoru pre modul CAM. Pred vložením modulu CAM vypnite TVP. Ak nebudete modul CAM používať, po vybratí modulu CAM vložte naspäť kryt otvoru pre modul CAM.

Poznámka

Modul CAM nie je vo všetkých krajinách podporovaný. Informácie žiadajte od predajcu.

S VHS/Hi8/DVC kamkordér **B**

Pripojte do S-Video konektora S-VIDEO alebo do video konektora VIDEO a do audio konektorov L a R. Aby nedošlo k rušeniu obrazu, nepripájajte kamkordér súčasne do video konektora VIDEO aj do S-Video konektora S-VIDEO. Ak pripájate mono zariadenie, pripojte ho do konektora L.

Slúchadlá **C**

Pripojte do konektora SPEAKER. Zvuk z TVP budete môcť počúvať v slúchadlách.

Pripojenia do konektorov v zadnej časti TVP

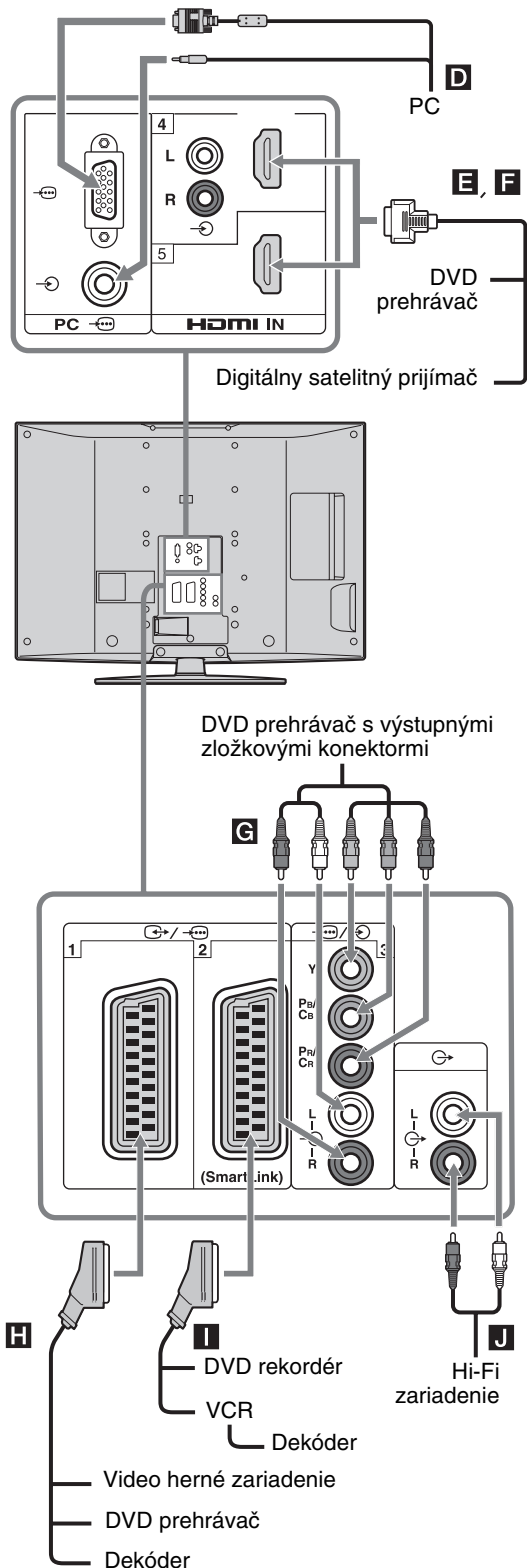

Pripájané zariadenie

Vykonajte

PC **D**

Pripojte ku konektorom PC / . Odporúčame používať PC kábel s feritovými cievkami.

Digitálny satelitný prijímač alebo DVD prehrávač **E, F**

Pripojte do konektora HDMI IN 4 alebo 5, ak je zariadenie vybavené konektorom HDMI. Do TVP z digitálneho satelitného prijímača vstupuje digitálny video a audio signál. Ak je zariadenie vybavené konektorom DVI, ale nemá konektor HDMI, prepojte konektor DVI s konektorom HDMI IN 4 cez adaptér DVI - HDMI (nedodávaný) a výstupné audio konektory zariadenia prepojte s audio konektormi konektora HDMI IN 4.

Poznámky

- Konektory HDMI podporujú len nasledovné vstupné video signály: 480i, 480p, 576i, 576p, 720p a 1080i. Na pripojenie PC, prosím, použite konektor PC .
- Používajte len HDMI kábel, na ktorom je logo HDMI.

DVD prehrávač s výstupnými zložkovými konektormi **G**

Pripojte do zložkových konektorov a do audio konektorov / 3.

Video herné zariadenie, DVD prehrávač alebo dekodér **H**

Pripojte do konektora Scart / 1. Po pripojení dekodéra vstupuje do dekodéra z TV tunera kódovaný signál a z dekodéra potom vystupuje signál dekódovaný.

DVD rekordér alebo VCR s podporou funkcie SmartLink **I**

Pripojte do konektora Scart / 2. SmartLink je priame komunikačné prepojenie TVP a VCR/DVD rekordéra.

Hi-Fi audio zariadenie **J**

Pripojte do výstupných audio konektorov . Zvuk z TVP budete môcť počúvať prostredníctvom reproduktorov Hi-Fi audio zariadenia.

Používanie ponuky Tools (Nástroje) v režime PC

Stlačením TOOLS zobrazíte pri sledovaní vstupného signálu z pripojeného PC nasledovné voľby.

Voľby	Popis
Šetrič energie	Pozri str. 26.
Režim obrazu	Pozri str. 20.
Režim zvuku	Pozri str. 22.
Automatické nast.	Pozri str. 27.
Horizontálny posun	Pozri str. 27.
Vertikálny posun	Pozri str. 27.
Automatické nast. hodín (len v analógovom režime)	Možnosť prepnúť TVP do digitálneho režimu a získať údaj o presnom čase.
🔊 Hlasitosť	Nastavenie hlasitosti v slúchadlách.

Technické údaje

Obrazovka

Napájanie:

220–240 V AC, 50 Hz

Rozmer obrazovky:

KDL-46V2500:

46" (uhlopriečka cca 116,9 cm)

KDL-40V2500:

40 palcov (uhlopriečka cca 101,6 cm)

KDL-32V2500:

32" (uhlopriečka cca 80,1 cm)

Rozlíšenie:

1 366 bodov (horizontálne) x 768 riadkov (vertikálne)

Príkon:

KDL-46V2500: 220 W

KDL-40V2500: 180 W

KDL-32V2500: 145 W

Príkon v pohotovostnom režime:

0,3 W

Rozmery (š x v x h):

KDL-46V2500:

Cca 1 126 × 805 × 334 mm (vrátane podstavca)

Cca 1 126 × 755 × 116 mm (bez podstavca)

KDL-40V2500:

Cca 988 × 716 × 265 mm (vrátane podstavca)

Cca 988 × 664 × 103 mm (bez podstavca)

KDL-32V2500:

Cca 792 × 593 × 219 mm (vrátane podstavca)

Cca 792 × 546 × 99 mm (bez podstavca)

Hmotnosť:

KDL-46V2500:

Cca 34 kg (vrátane podstavca)

Cca 28 kg (bez podstavca)

KDL-40V2500:

Cca 26 kg (vrátane podstavca)

Cca 21 kg (bez podstavca)

KDL-32V2500:

Cca 17 kg (vrátane podstavca)

Cca 15 kg (bez podstavca)

Obrazovka

LCD panel (Liquid Crystal Display – LCD panel s tekutými kryštálmi)

Systém TV vysielania

Analógový: V závislosti od krajiny/regiónu, kde TVP používate:

B/G/H, D/K, L, I

Digitálny: DVB-T

Prenosový systém (Norma)/Video systém

Analógový: PAL, SECAM

NTSC 3.58, 4.43 (len cez vstup Video In)

Digitálny: MPEG-2 MP@ML

Anténa

Konektor 75 Ohm pre externú anténu VHF/UHF

Pokrytie kanálov

Analógový: VHF: E2–E12

UHF: E21–E69

CATV: S1–S20

HYPER: S21–S41

D/K: R1–R12, R21–R69

L: F2–F10, B–Q, F21–F69

I: UHF B21–B69

Digitálny: VHF/UHF

Konektory

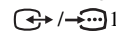

21-pinový konektor Scart (CENELEC štandard) vrátane audio/video vstupu, RGB vstupu a TV audio/video výstupu.

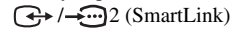

21-pinový konektor Scart (CENELEC štandard) vrátane audio/video vstupu, RGB vstupu, prepínateľného audio/video výstupu a rozhrania SmartLink.



Podporované formáty: 1080i, 720p, 576p, 576i, 480p, 480i

Y: 1 V_{š-š}, 75 Ohm, 0,3 V synch. negatívna

P_B/C_B: 0,7 V_{š-š}, 75 Ohm

P_R/C_R: 0,7 V_{š-š}, 75 Ohm



Audio vstup (RCA konektory)

500 mVrms

Impedancia: 47 kOhm

HDMI IN 4, 5

Video: 1080i, 720p, 576p, 576i, 480p, 480i

Audio: Dvojkanálové, lineárne PCM

32, 44,1 a 48 kHz, 16, 20 a 24 bitov

Analógové audio (RCA konektory):

500 mVrms, Impedancia 47 kOhm

(len pre HDMI IN 4)

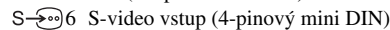

S-video vstup (4-pinový mini DIN)



Video vstup (RCA konektor)



Audio vstup (RCA konektory)



Audio výstup (Ľavý/Pravý) (RCA konektory)



PC vstup (15 Dsub) (pozri na str. 37)

G: 0,7 V_{š-š}, 75 Ohm, bez Sync on Green

B: 0,7 V_{š-š}, 75 Ohm, bez Sync on Green

R: 0,7 V_{š-š}, 75 Ohm, bez Sync on Green

HD: 1-5 V_{š-š}

VD: 1-5 V_{š-š}



Audio PC vstup (minikonektor)



Konektor pre slúchadlá



Otvor pre modul CAM (Conditional Access Module)

Výstupný zvukový výkon

10 W + 10 W

Dodávané príslušenstvo

Podrobnosti pozri "1: Kontrola dodávaného príslušenstva"
na str. 4.

Voliteľné príslušenstvo

- Konzola pre zavesenie na stenu
SU-WL51 (pre KDL-46V2500/KDL-40V2500)
SU-WL31 (pre KDL-32V2500)

Právo na zmeny vyhradené.

Referenčná tabuľka vstupných signálov z PC

Signály	Horizontálne (Pixely)	Vertikálne (Riadky)	Horizontálna frekvencia (kHz)	Vertikálna frekvencia (Hz)	Štandard
VGA	640	480	31,5	60	VGA
	640	480	37,5	75	VESA
	720	400	31,5	70	VGA-T
SVGA	800	600	37,9	60	Smernice VESA
	800	600	46,9	75	VESA
XGA	1024	768	48,4	60	Smernice VESA
	1024	768	56,5	70	VESA
	1024	768	60	75	VESA
WXGA	1280	768	47,4	60	VESA
	1280	768	47,8	60	VESA
	1360	768	47,7	60	VESA



- Vstupný PC konektor na tomto TVP nepodporuje prepojenie Sync on Green ani Composite Sync.
- Vstupný PC konektor na tomto TVP nepodporuje signál v prekladanom formáte.
- Pre maximálnu kvalitu obrazu odporúčame využívať z PC vyššie uvedené zvýraznené signály s vertikálnou frekvenciou 60 Hz. Pri metóde Plug and play sa signál s vertikálnou frekvenciou 60 Hz zvolí automaticky.

Riešenie problémov

Skontrolujte, či indikátor  (pohotovostný režim) bliká načerveno.

Ak bliká









Aktivovala sa samodiagnostická funkcia.

- 1 Zmerajte, ako dlho indikátor  (pohotovostný režim) bliká a neblinká.
Např. indikátor bliká 2 sekundy, prestane blikáť na 1 sekundu a znova bliká 2 sekundy.
- 2 Stlačením  na TVP (vrchná strana) vypnite TVP, odpojte sieťovú šnúru od elektrickej siete a informujte predajcu alebo autorizovaný servis Sony o spôsobe blikania indikátora (trvanie a interval).

Ak neblinká

- 1 Pozri položky v prehľade nižšie.
- 2 Ak problém stále pretrváva, kontaktujte predajcu alebo autorizovaný servis Sony za účelom opravy TVP.

Obraz

Problém	Príčina/Riešenie
Žiadny obraz (obrazovka je čierna) ani zvuk.	<ul style="list-style-type: none">• Skontrolujte pripojenie antény.• Pripojte TVP k napájaniu a stlačte  na TVP (vrchná strana).• Ak indikátor  (pohotovostný režim) svieti načerveno, stlačte tlačidlo .
Žiadny obraz alebo žiadna ponuka informácií o zariadení pripojenom do konektora Scart.	<ul style="list-style-type: none">• Skontrolujte, či je voliteľné zariadenie zapnuté a opakovaným stláčaním / zobrazte správny symbol zdroja vstupného signálu.• Skontrolujte správnosť prepojenia zariadenia s TVP.
Zdvojený obraz alebo závoje.	<ul style="list-style-type: none">• Skontrolujte zapojenia antény/kábla.• Skontrolujte polohu a smerovanie antény.
Na obrazovke sa zobrazuje len znenie a šum.	<ul style="list-style-type: none">• Skontrolujte, či anténa nie je zlomená alebo ohnutá.• Skontrolujte, či anténa nie je po uplynutí svojej životnosti (3-5 rokov pri bežnom používaní, 1-2 roky na pobreží).
Skreslený obraz (bodkované riadky alebo pružky).	<ul style="list-style-type: none">• TVP neumiestňujte do blízkosti zdrojov elektrického šumu, např. automobily, motocykle, fény alebo optické zariadenia.• Pri zapájaní voliteľného zariadenia ponechajte medzi zariadením a TVP určitý priestor.• Skontrolujte, či je anténa pripojená dodávaným koaxiálnym káblom.• Anténový kábel vedte ďalej od ostatných prepojovacích káblov.
Rušenie obrazu pri sledovaní TV programu.	<ul style="list-style-type: none">• Zvoľte "Ručné ladenie" v ponuke "Analogové nastavenie" a nastavte "AFT" (automatické jemné doladovanie) tak, aby ste dosiahli lepší príjem obrazu (str. 29).
Niekoľko malých tmavých a/alebo jasných bodov na obrazovke.	<ul style="list-style-type: none">• Obraz na obrazovke je tvorený obrazovými bodmi (pixely). Tmavé a/alebo jasné bodky (pixely) na obrazovke sú bežným javom. Nejde o poruchu.
Farebné programy nie sú farebné.	<ul style="list-style-type: none">• Zvolením "Reset" v ponuke "Obraz" obnovte výrobné nastavenia (str. 20).
Žiadne alebo nesprávne farby pri sledovaní signálu z konektorov Y, Pb/Cb, Pr/Cr  .	<ul style="list-style-type: none">• Skontrolujte prepojenie do konektorov Y, Pb/Cb, Pr/Cr .• Skontrolujte, či sú koncovky pevne a správne zasunuté do príslušných konektorov Y, Pb/Cb, Pr/Cr .

Zvuk

Problém	Príčina/Riešenie
Žiadny zvuk, ale dobrý obraz.	<ul style="list-style-type: none">• Stláčajte \triangleleft +/-, alebo stlačte M (vypnutie zvuku).• Skontrolujte, či položka “Reproduktor” je nastavená na “Zap.” v ponuke “Nastavenie” (str. 26).
Nekvalitný zvuk.	<ul style="list-style-type: none">• Pozri odsek “Skreslený obraz (bodkované riadky alebo pružky)” príčiny/riešenia na str. 38.

Predvoľby

Problém	Príčina/Riešenie
Nie je možné zvoliť niektoré predvoľby.	<ul style="list-style-type: none">• Prepnite digitálny alebo analógový režim a zvolte požadovanú digitálnu/analógovú TV stanicu.
Niektoré predvoľby nie sú obsadené.	<ul style="list-style-type: none">• Len pri kódovaných/platených TV staniaciach. Predplaťte si službu Pay Per View.• Kanál sa využíva len na prenos dát (žiadny obrazový ani zvukový signál).• Informujte sa u prevádzkovateľa vysielania o podrobnostiach.
Digitálna stanica sa nezobrazí.	<ul style="list-style-type: none">• Obráťte sa na miestnu prevádzku ohľadom dostupnosti digitálneho prenosu vo vašej oblasti.• Vymeňte anténu za anténu so silnejším príjmom.

Všeobecne

Problém	Príčina/Riešenie
TVP sa automaticky vypína (prepne sa do pohotovostného režimu).	<ul style="list-style-type: none">• Skontrolujte, či nie je aktivovaná položka “Časovač vypnutia” alebo nastavenie položky “Trvanie” vo voľbe “Časovač zapnutia” (str. 25).• Ak TVP neprijíma žiadny signál, alebo v TV režime nevykonáte žiadnu operáciu cca 10 minút, TVP sa automaticky prepne do pohotovostného režimu.
TVP sa automaticky zapína.	<ul style="list-style-type: none">• Skontrolujte, či nie je aktivovaná položka “Časovač zapnutia” (str. 26).
Nie je možné zvoliť niektoré zdroje vstupného signálu.	<ul style="list-style-type: none">• Zvoľte položku “AV predvoľby” v ponuke “Nastavenie” a zrušte pri danom zdroji vstupného signálu nastavenie “Preskočiť” (str. 25).
Dialkové ovládanie (DO) nefunguje.	<ul style="list-style-type: none">• Vymeňte batérie v DO.

Index

Číslice

14:9 14

4:3 14

A

AFT 29

Anténa, zapojenie 4

Audio filter 29

Audio typ 32

Aut. hlasitosť 22

Auto formát 24

Auto S-Video 25

Automatické ladenie 31

Automatické ladenie

analógové a digitálne stanice 6

len analógové stanice 28

len digitálne stanice 31

Automatické nast. 27

Automatické nast. hodín 14, 18, 35

Automatické nastavenie 25

AV predvolby 25

B

Batérie, vloženie do diaľkového

ovládania 4

BBE 22

C

Časovač nahrávania 15

Časovač vypnutia 25

Časovač zapnutia 26

Čistota bielej 21

D

Diaľkové ovládanie

vloženie batérií 4

popis 11

senzor 12

Digitálne ladenie 31

Digitálne nastavenie 32

Dvojkanál.zvuk 23

E

EPG (Digitálny elektronický prehľad

TV programov) 15

F

Farebná sýtosť 20

Fastext 14

Fáza 27

Formát obrazovky 24, 27

Formát zobrazenia 14

G

Gamma 21

H

Hĺbky 22

Horizontálny posun 24, 27

I

Indexová tabuľka predvolieb 13

Indexová tabuľka zdrojov vstupného

signálu 18

Indikátor časovača (⏸) 12

Indikátor napájania (⏻) 12

Indikátor obraz vypnutý (⏻) 12

Indikátor pohotovostného režimu

(⏻) 12

Informácie o produkte 26

J

Jas 20

Jazyk 5, 25

Jazyk titulkov 32

Jazyk zvuku 32

Jedným tlačidlom 28

K

Kompenzácia hlasitosti 22

Kontrast 20

Korekcia čiernej 21

Krajina 5

M

Manuálne časované nahrávanie 16

Manuálne ladenie 31

MENU (Ponuka) 19

N

Nastavenie CA-modulu 32

Nastavenie časovača 25

Nastavenie hodín 26

Nastavenie titulkov 32

Názov 29

Názvy programov 28

O

Obnoviť všetko 26

Odtieň 20

Ostroť 21

P

PIN kód 32

Podsvietenie 20

Pomenovanie zariadení 25

Ponuka Analógové nastavenie 28

Ponuka Digitálne nastavenie 31

Ponuka Nastavenia PC 27

Ponuka Nastavenie 25

Ponuka Obraz 20

Ponuka Obrazovka 24

Ponuka Zvuk 22

Potvrdiť 30

Pôvodné nast. 4:3 24

Predvolby

automatické ladenie 6

výber 13

preskočiť 30

Prepínač Zapnutie/Vypnutie (⏻) 12

Preskočiť 25, 30

Priestorový zvuk 22

Pripomenka 16

R

Redukcia šumu 21

Redukcia šumu MPEG 21

Reproduktor 26

Reset

Nastavenia PC 27

nastavení obrazu 20

Zvuk 22

Režim obrazu 20

Režim zvuku 22

Riadenie napájania 27

Rodičovský zámok 32

Rozostup bodov 27

Rozšírené nast. 21

Rozšírené zvýraz. kontr. 21

Ručné ladenie 29

S

Slúchadlá

pripojenie 33

väzba na reproduktor 23

Smart 14

Svetelný senzor 26

Systém farieb 26

Šetrič energie 26

T

Tech. nastavenie 32

Technické údaje 36

Teletext 14

Teplota farieb 20

Tiché zapnutie 26

Tools (Nástroje) 14, 18, 35

Triedenie programov 28

U

Umiestnenie OSD 24

Úprava zoznamu programov 31

V

VCR

pripojenie 4

nahrávanie 15

Vertikálny posun 24, 27

Vybrané vstupy

nastavení obrazu 20

Obrazovka 24

Zvuk 22

Výstup AV2 26

Výška 24

Výšky 22

Vyváženie 22

W

Wide 14

Z

Zapojenie

antény/videorekordéra
(VCR) 4

voliteľného zariadenia 33

Zoom 14

Zoznam časovača 16

Zoznam Kategórií 15

Zoznam Kategórií 17

Živé farby 21

SONY®

KDL-26S2000
KDL-26S2010
KDL-26S2020
KDL-26S2030
KDL-32S2000
KDL-32S2010
KDL-32S2020
KDL-32S2030
KDL-32V2000
KDL-32V2500

Montáž konzoly pre zavesenie na stenu

Pre zákazníkov:

Z bezpečnostných dôvodov a za účelom ochrany produktu spoločnosť Sony dôrazne odporúča zveriť montáž televízneho prijímača (ďalej aj TVP) na stenu kvalifikovanej osobe. Nepokúšajte sa o svojpomocnú montáž.

TVP KDL-26S2000/KDL-26S2010/KDL-26S2020/KDL-26S2030/KDL-32S2000/KDL-32S2010/KDL-32S2020/KDL-32S2030/KDL-32V2000/KDL-32V2500 je možné na stenu namontovať pomocou konzoly pre zavesenie na stenu SU-WL31 (predáva sa samostatne). Kvalifikovanej osobe poskytnite všetko montážne príslušenstvo, tento montážny dodatok a tiež návod na montáž (dodávaný s konzolou SU-WL31). Z bezpečnostných dôvodov a za účelom správnej montáže si tieto dokumenty pozorne prečítajte a uchovajte pre budúce použitie.

Pre predajcov Sony a kvalifikované osoby oprávnené k montáži:

Počas montáže postupujte maximálne obozretne, pravidelne tento produkt kontrolujte a vykonávajte jeho údržbu.



267544512

Montáž TVP na stenu

TVP je možné na stenu namontovať pomocou konzoly pre zavesenie na stenu (predáva sa samostatne). Overte si model vášho TVP a použite len konzolu určenú pre váš model TVP. Za účelom správnej montáže postupujte podľa pokynov v tomto návode a dokumentácii dodávanej s konzolou SU-WL31.

Pre správnu montáž tohto produktu sú potrebné dostatočné odborné skúsenosti, predovšetkým je potrebné určiť nosnosť steny pri zaťažení váhou montovaného TVP. Montáž tohto zariadenia na stenu zverte predajcovi Sony alebo kvalifikovanej osobe. Počas montáže postupujte maximálne obozretne. Spoločnosť Sony nezodpovedá za škody ani úrazy spôsobené nesprávnou manipuláciou alebo montážou.

Krok 1: Kontrola častí potrebných na montáž

Vybalte konzolu a jej príslušenstvo a skontrolujte podľa návodu na použitie, či ste dostali všetky potrebné súčasti pre montáž.

Krok 2: Nastavenie polohy stabilizačných ramien

Pozri návod na použitie ku konzole SU-WL31.

Krok 3: Výber miesta montáže

Na stene vyberte miesto montáže TVP. Pri vyberaní miesta montáže skontrolujte montážne rozmery pre TVP podľa tabuľky (pozri ďalej v tomto návode).

Pozri návod na použitie ku konzole SU-WL31.

Krok 4: Montáž plochej jednotky na stenu

Pozri návod na použitie ku konzole SU-WL31.

Krok 5: Príprava TVP na montáž

Pred demontážou podstavca z TVP, odpojte všetky káble z TVP.

- 1 Otočte držiak káblov o 90 stupňov a vytiahnite ho.

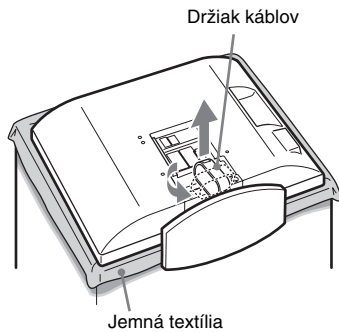

- 2 Vyskrutkujte skrutky a zložte podstavec z TVP.

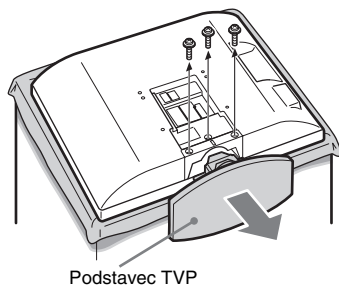

Poznámky

- Položte TVP obrazkovkou smerom dole na stabilnú a rovnú plochu tak, aby podstavec prečnieval cez okraj tejto plochy. Ak položíte obrazovku a podstavec na ten istý povrch, TVP bude pri práci nestabilný a môžete ho poškodiť.
- TVP položte na jemnú textíliu, aby ste nepoškodili povrch LCD obrazovky.

- 3 Prispôbte otvory na montážnych hákoch k zodpovedajúcim otvorom na zadnej časti TVP. Potom ich pevne priskrutkujte k TVP štyrmi skrutkami (dodávané so SU-WL31).

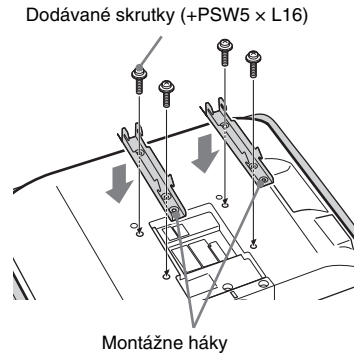

Poznámka

Ak budete pri uťahovaní skrutiek používať elektrický skrutkovač, tak rútiaci moment na elektrickom skrutkovači musí byť cca 2 N·m.

Krok 6: Montáž TVP na plochú jednotku

Pozri návod na použitie ku konzole SU-WL31.

- 1 Pripojte napájací kábel a ostatné káble k príslušným konektorom na zadnej časti TVP. Bližšie informácie o pripojení káblov pozri v návode na použitie TVP.
- 2 Namontujte TVP na plochú jednotku.

Tabuľka s montážnymi rozmermi*1

KDL-26S2000
KDL-26S2010
KDL-26S2020
KDL-26S2030

KDL-32S2000
KDL-32S2010
KDL-32S2020
KDL-32S2030
KDL-32V2000
KDL-32V2500

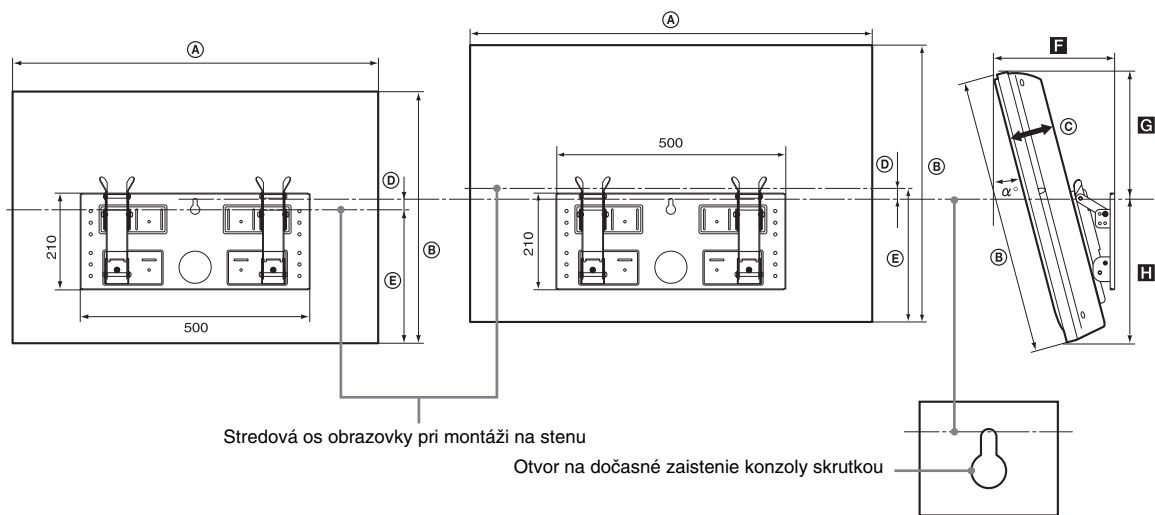

Model TVP	Rozmery TVP		Jednotky: mm			Dĺžky pre jednotlivé montážne uhly	Jednotky: mm			Hmotnosť (x 4)*2
	A	B	C	D	E		Montážny uhol (α°)	F	G	
KDL-26S2000 KDL-26S2010 KDL-26S2020 KDL-26S2030	658	470	94	22	265	0°	150	183	287	11 kg (44 kg)
20°						257	140	316		
KDL-32S2000 KDL-32S2010 KDL-32S2020 KDL-32S2030	792	546	99	19	304	0°	155	262	284	15 kg (60 kg)
20°						288	213	316		
KDL-32V2000 KDL-32V2500	792	546	99	19	304	0°	155	262	284	15 kg (60 kg)
20°						291	213	310		

*1 Montážne rozmery sa môžu líšiť od spôsobu montáže TVP.

*2 Stena, na ktorú chcete zavesiť TVP, musí mať nosnosť na zaťaženie minimálne štvornásobné, než je hmotnosť montovaného TVP.

SONY®

KDL-46S2000
KDL-46S2010
KDL-46S2030
KDL-46V2000
KDL-46V2500
KDL-40V2000
KDL-40V2500

SK

Montáž konzoly pre zavesenie na stenu

Pre zákazníkov:

Z bezpečnostných dôvodov a za účelom ochrany produktu spoločnosť Sony dôrazne odporúča zveriť montáž televízneho prijímača (ďalej aj TVP) na stenu kvalifikovanej osobe. Nepokúšajte sa o svojpomocnú montáž.

TVP KDL-46S2000/KDL-46S2010/KDL-46S2030/KDL-46V2000/KDL-46V2500/KDL-40V2000/KDL-40V2500 je možné namontovať na stenu pomocou konzoly pre zavesenie na stenu SU-WL51 (predáva sa samostatne). Kvalifikovanej osobe poskytnite všetko montážne príslušenstvo, tento montážny dodatok a tiež návod na montáž (dodávaný s konzolou SU-WL51). Z bezpečnostných dôvodov a za účelom správnej montáže si tieto dokumenty pozorne prečítajte a uchovajte pre budúce použitie.

Pre predajcov Sony a kvalifikované osoby oprávnené k montáži:

Počas montáže postupujte maximálne obozretne, pravidelne tento produkt kontrolujte a vykonávajte jeho údržbu.



268311511

Montáž TVP na stenu

TVP je možné na stenu namontovať pomocou konzoly pre zavesenie na stenu (predáva sa samostatne). Overte si model vášho TVP a použite len konzolu určenú pre váš model TVP. Za účelom správnej montáže postupujte podľa pokynov v tomto návode a dokumentácii dodávanej s konzolou SU-WL51.

Pre správnu montáž tohto produktu sú potrebné dostatočné odborné skúsenosti, predovšetkým je potrebné určiť nosnosť steny pri zaťažení váhou montovaného TVP. Montáž tohto zariadenia na stenu zverte predajcovi Sony alebo kvalifikovanej osobe. Počas montáže postupujte maximálne obozretne. Spoločnosť Sony nezodpovedá za škody ani úrazy spôsobené nesprávnou manipuláciou alebo montážou.

Krok 1: Kontrola častí potrebných pre montáž

Vybalte konzolu a jej príslušenstvo a skontrolujte podľa návodu na použitie, či ste dostali všetky potrebné súčasti pre montáž.

Krok 2: Výber miesta montáže

Na stene vyberte miesto montáže TVP. Pri vyberaní miesta montáže skontrolujte montážne rozmery pre TVP podľa tabuľky (pozri ďalej v tomto návode).

Pozri návod na použitie ku konzole SU-WL51.

Krok 3: Montáž plochej jednotky na stenu

Pozri návod na použitie ku konzole SU-WL51.

Ak je to potrebné, zmeňte polohu nosných ramien konzoly.

Krok 4: Príprava TVP na montáž

Pred odňatím podstavca z TVP, odpojte všetky káble z TVP.

1 Vyskrutkujte skrutky zo zadnej časti TVP.

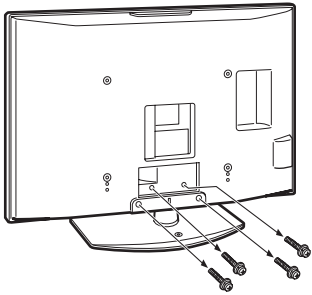

2 Odnímte TVP z podstavca.

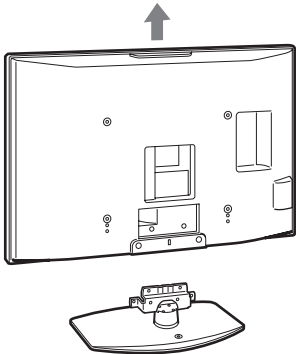

3 Upevnite štyri dodávané závesné háky na zadnú časť TVP.

1 Na pevný a stabilný povrch, ktorý je prekrytý jemnou textúrou, položte TVP obrazovkou otočenou smerom dole. Upevnite štyri dodávané závesné háky pomocou štyroch dodávaných skrutiek (+PSW5 × L16).

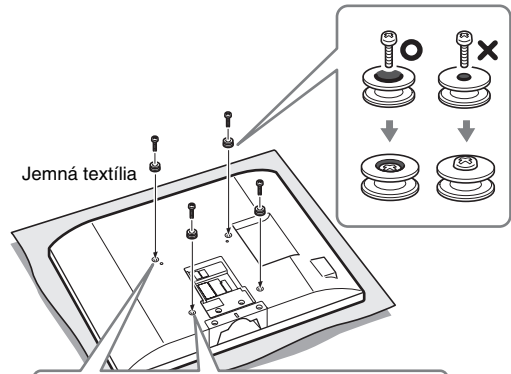

Zarovnajte závesné háky podľa kruhov na zadnej časti TVP.

2 Pri modeloch KDL-40V2000/KDL-46V2000 odskrutkujte dve skrutky na zadnej časti TVP.

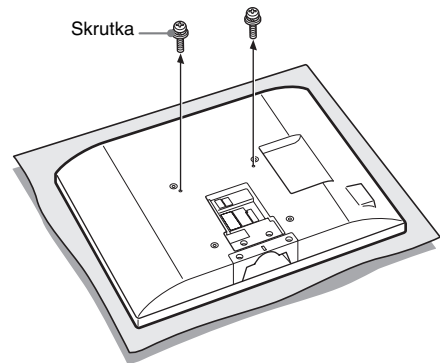

Poznámka

Ak budete používať elektrický skrutkovač, tak krútiaci moment na elektrickom skrutkovači nastavte na cca 2 N·m.

Krok 5: Montáž TVP na plochú jednotku

Pozri návod na použitie ku konzole SU-WL51.

Tabuľka s montážnymi rozmermi

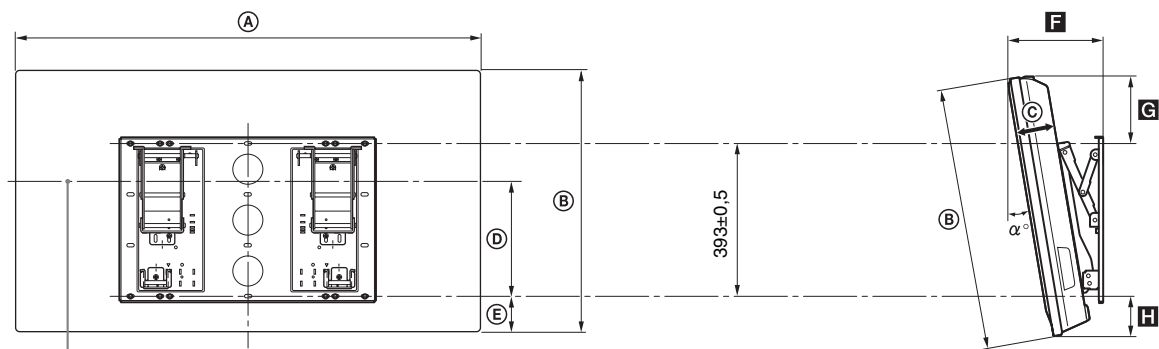

Stredová os obrazovky pri montáži na stenu

Model TVP	Rozmery TVP					Dĺžky pre jednotlivé montážne uhly				Hmotnosť (x 4)*
	Jednotky: mm					Jednotky: mm				
	A	B	C	D	E	Montážny uhol (α°)	F	G	H	
KDL-46S2000/ KDL-46S2010/ KDL-46S2030	1120	755	116	323	100	0°	174	262	100	28 kg (112 kg)
						20°	374	198	135	
KDL-46V2000/ KDL-46V2500	1120	755	116	323	100	0°	174	262	100	28 kg (112 kg)
						20°	375	198	130	
KDL-40V2000/ KDL-40V2500	988	664	103	288	83	0°	161	188	83	21 kg (84 kg)
						20°	338	132	111	

Montážne rozmery sa môžu líšiť od spôsobu montáže TVP.

* Stena, na ktorú chcete zavesiť TVP, musí mať nosnosť na zaťaženie minimálne štvornásobne, než je hmotnosť montovaného TVP.

<http://www.sony.net/>

Sony Corporation Printed in Czech Republic (EU)

SK



Likvidácia starých elektrických a elektronických zariadení (Platí v Európskej únii a ostatných európskych krajinách so zavedeným separovaným zberom)

Tento symbol na výrobku alebo obale znamená, že s výrobkom nemôže byť nakladané ako s domovým odpadom. Miesto toho je potrebné ho doručiť do vyhradeného zberného miesta na recykláciu elektrozariadení. Tým, že zaistíte správne zneškodnenie, pomôžete zabrániť potencionálnemu negatívnemu vplyvu na životné prostredie a ľudské zdravie, ktoré by v opačnom prípade hrozilo pri nesprávnom nakladaní s týmto výrobkom.

Recyklácia materiálov pomáha uchovávať prírodné zdroje. Pre získanie ďalších podrobných informácií o recyklácii tohoto výrobku kontaktujte prosím váš miestny alebo obecný úrad, miestnu službu pre zber domového odpadu alebo predajňu, kde ste výrobok zakúpili.