

**SONY**<sup>®</sup>

4-539-039-41(1) (EL)

# Ψηφιακή Φωτογραφική Μηχανή

Εγχειρίδιο Χρήσης

Cyber-shot

DSC-RX100M3

## Μάθετε περισσότερα για τη φωτογραφική μηχανή («Οδηγός βοήθειας»)



Ο «Οδηγός βοήθειας» είναι ένα ηλεκτρονικό εγχειρίδιο. Μπορείτε να διαβάσετε τον «Οδηγός βοήθειας» στον υπολογιστή ή το smartphone σας. Ανατρέχετε σε αυτόν, για αναλυτικές οδηγίες σχετικά με τις λειτουργίες της φωτογραφικής μηχανής.

**URL:**

[http://rd1.sony.net/help/dsc/1410/h\\_zz/](http://rd1.sony.net/help/dsc/1410/h_zz/)



## Προβολή του Οδηγού

Αυτή η φωτογραφική μηχανή είναι εξοπλισμένη με έναν ενσωματωμένο οδηγό βοήθειας.

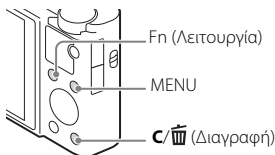

### In-Camera Guide

Η φωτογραφική μηχανή εμφανίζει επεξηγήσεις για τα στοιχεία MENU/ Fn (Λειτουργία) και τις τιμές ρύθμισης.

- 1 Πατήστε το κουμπί MENU ή το κουμπί Fn (Λειτουργία).
- 2 Επιλέξτε το στοιχείο που θέλετε και μετά πατήστε το κουμπί C/ (Διαγραφή).

## Αρχείο ιδιοκτήτη

Το μοντέλο και ο σειριακός αριθμός βρίσκονται στην κάτω πλευρά. Καταγράψτε τον σειριακό αριθμό στο χώρο που παρέχεται παρακάτω. Ανατρέχετε σε αυτούς τους αριθμούς σε κάθε επικοινωνία με το κατάστημα πώλησης προϊόντων της Sony σχετικά με αυτό το προϊόν.

Αρ. μοντέλου WW808161 (DSC-RX100M3)

Αρ. σειράς \_\_\_\_\_

Αρ. μοντέλου AC-UB10C/AC-UB10D

Αρ. σειράς \_\_\_\_\_

## ΠΡΟΕΙΔΟΠΟΙΗΣΗ

**Για να μειώσετε τον κίνδυνο πυρκαγιάς ή ηλεκτροπληξίας, μην εκθέτετε τη μονάδα σε βροχή ή υγρασία.**

## ΣΗΜΑΝΤΙΚΕΣ ΟΔΗΓΙΕΣ ΓΙΑ ΤΗΝ ΑΣΦΑΛΕΙΑ

### -ΦΥΛΑΞΤΕ ΑΥΤΕΣ ΤΙΣ ΟΔΗΓΙΕΣ

### ΚΙΝΔΥΝΟΣ

## ΓΙΑ ΝΑ ΜΕΙΩΣΕΤΕ ΤΟΝ ΚΙΝΔΥΝΟ ΠΥΡΚΑΓΙΑΣ Ή ΗΛΕΚΤΡΟΠΛΗΞΙΑΣ, ΑΚΟΛΟΥΘΗΣΤΕ ΠΡΟΣΕΚΤΙΚΑ ΑΥΤΕΣ ΤΙΣ ΟΔΗΓΙΕΣ.

Εάν το σχήμα του βύσματος δεν ταιριάζει στην πρίζα, χρησιμοποιήστε προσάρτημα προσαρμογέα βύσματος κατάλληλης διαμόρφωσης για την πρίζα.

## ΠΡΟΣΟΧΗ

### Πακέτο μπαταριών

Εάν δεν το χειριστείτε σωστά, το πακέτο μπαταριών μπορεί να εκραγεί, να προκαλέσει φωτιά ή ακόμα και χημικά εγκαύματα. Τηρήστε τις ακόλουθες προφυλάξεις.

- Μην αποσυναρμολογείτε.
- Μην συνθλίβετε και μην εκθέτετε το πακέτο μπαταριών σε κραδασμούς ή έντονες πιέσεις, όπως να το χτυπάτε, να το ρίχνετε κάτω ή να πατάτε επάνω του.
- Μην βραχυκυκλώνετε και μην επιτρέπετε σε μεταλλικά αντικείμενα να έρθουν σε επαφή με τους ακροδέκτες της μπαταρίας.
- Μην εκθέτετε σε υψηλή θερμοκρασία άνω των 60 °C όπως σε άμεσο ηλιακό φως ή μέσα σε αυτοκίνητο σταθμευμένο στον ήλιο.
- Μην αποτεφρώνετε ή απορρίπτετε στη φωτιά.
- Μην μεταχειρίζεστε μπαταρίες λιθίου-ιόντος που είναι κατεστραμμένες ή έχουν διαρροή.

- Φροντίστε να φορτίζετε το πακέτο μπαταριών χρησιμοποιώντας γνήσιο φορτιστή μπαταρίας Sony ή συσκευή που μπορεί να φορτίσει το πακέτο μπαταριών.
- Φυλάξτε το πακέτο μπαταριών μακριά από μικρά παιδιά.
- Διατηρήστε το πακέτο μπαταριών στεγνό.
- Να αντικαθιστάτε μόνο με το ίδιο ή ισοδύναμου τύπου πακέτο μπαταριών, που συνιστάται από τη Sony.
- Να απορρίπτετε άμεσα τα χρησιμοποιημένα πακέτα μπαταριών, όπως περιγράφεται στις οδηγίες.

## Προσαρμογές τροφοδοτικού AC

Όταν χρησιμοποιείτε τον προσαρμογέα τροφοδοτικού AC, χρησιμοποιείτε μια κοντινή πρίζα. Αποσυνδέστε τον προσαρμογέα τροφοδοτικού AC από την πρίζα αμέσως, εάν παρατηρηθεί οποιαδήποτε δυσλειτουργία κατά τη χρήση της συσκευής.

Το καλώδιο ρεύματος (καλώδιο σύνδεσης με το δίκτυο ρεύματος), εάν παρέχεται, έχει σχεδιαστεί ειδικά για χρήση με αυτήν τη φωτογραφική μηχανή μόνο και δεν πρέπει να χρησιμοποιείται σε άλλο ηλεκτρικό εξοπλισμό.

## Για τους πελάτες στην Ευρώπη

### Ειδοποίηση για τους πελάτες στις χώρες που εφαρμόζουν τις οδηγίες της ΕΕ

Κατασκευαστής: Sony Corporation, 1-7-1 Konan Minato-ku Tokyo, 108-0075 Ιαπωνία  
Για συμμόρφωση προϊόντων της ΕΕ: Sony Deutschland GmbH, Hedelfinger Strasse 61, 70327 Stuttgart, Γερμανία



Με το παρόν, η Sony Corporation δηλώνει ότι ο παρών εξοπλισμός συμμορφώνεται με τις ουσιαστικές απαιτήσεις και άλλες σχετικές διατάξεις της Οδηγίας 1999/5/ΕΚ.

Για λεπτομέρειες, επισκεφθείτε την ακόλουθη διεύθυνση URL:

<http://www.compliance.sony.de/>

### Ειδοποίηση

Εάν ο στατικός ηλεκτρισμός ή ηλεκτρομαγνητισμός προκαλεί διακοπή (αστοχία) της μεταφοράς δεδομένων σε κάποιο σημείο της ροής τους, επανεκκινήστε την εφαρμογή ή αποσυνδέστε και συνδέστε ξανά το καλώδιο επικοινωνίας (USB κ.λπ.).

Αυτό το προϊόν έχει δοκιμαστεί και έχει βρεθεί συμβατό με τα όρια που προβλέπονται από τον κανονισμό περί ηλεκτρομαγνητικής συμβατότητας (EMC) σχετικά με τη χρήση καλωδίων σύνδεσης μήκους μικρότερου των 3 μέτρων.

Τα ηλεκτρομαγνητικά πεδία στις συγκεκριμένες συχνότητες μπορεί να επηρεάσουν την εικόνα και τον ήχο αυτής της μονάδας.

## **Απόρριψη παλαιών μπαταριών και ηλεκτρικού και ηλεκτρονικού εξοπλισμού (ισχύει στην Ευρωπαϊκή Ένωση και σε άλλες ευρωπαϊκές χώρες με ξεχωριστά συστήματα συλλογής)**



Το σύμβολο αυτό επάνω στο προϊόν, τη μπαταρία ή τη συσκευασία υποδεικνύει ότι δεν πρέπει να μεταχειρίζεστε το προϊόν και τη μπαταρία ως κοινά οικιακά απορρίμματα. Σε ορισμένες μπαταρίες, το σύμβολο αυτό ενδέχεται να χρησιμοποιείται σε συνδυασμό με ένα χημικό σύμβολο. Τα χημικά σύμβολα του υδραργύρου (Hg) ή του μολύβδου (Pb) προστίθενται εάν η μπαταρία περιέχει περισσότερο από 0,0005% υδράργυρο ή 0,004% μολύβδο.

Με τη διασφάλιση της σωστής απόρριψης αυτών των προϊόντων και μπαταριών συμβάλλετε στην αποτροπή ενδεχόμενων αρνητικών επιπτώσεων προς το περιβάλλον και την ανθρώπινη υγεία, οι οποίες, σε διαφορετική περίπτωση, θα μπορούσαν να προκληθούν από ακατάλληλη διαχείριση αποβλήτων. Η ανακύκλωση υλικών συμβάλλει στην εξοικονόμηση φυσικών πόρων.

Στην περίπτωση προϊόντων τα οποία για λόγους ασφάλειας, απόδοσης ή ακεραιότητας των δεδομένων απαιτούν μόνιμη σύνδεση με μια ενσωματωμένη μπαταρία, αυτή η μπαταρία θα πρέπει να αντικαθίσταται μόνο από εξειδικευμένο προσωπικό επισκευής. Για τη διασφάλιση της σωστής μεταχείρισης της μπαταρίας και του ηλεκτρικού και ηλεκτρονικού εξοπλισμού, παραδώστε αυτά τα προϊόντα στο τέλος της ωφέλιμης διάρκειας ζωής τους στο κατάλληλο σημείο συλλογής για την ανακύκλωση ηλεκτρικού και ηλεκτρονικού εξοπλισμού. Για τις μπαταρίες άλλου τύπου, ανατρέξτε στην ενότητα σχετικά με τη διαδικασία ασφαλούς αφαίρεσης της μπαταρίας από το προϊόν. Παραδώστε τη μπαταρία στο κατάλληλο σημείο συλλογής για την ανακύκλωση μεταχειρισμένων μπαταριών. Για λεπτομερείς πληροφορίες σχετικά με την ανακύκλωση αυτού του προϊόντος ή των μπαταριών, επικοινωνήστε με τις τοπικές δημοτικές αρχές, την υπηρεσία αποκομιδής οικιακών απορριμμάτων ή το κατάστημα από το οποίο αγοράσατε το προϊόν ή την μπαταρία.

## **Για τους πελάτες που αγόρασαν τη φωτογραφική μηχανή τους από κατάστημα στην Ιαπωνία, το οποίο εξυπηρετεί τουρίστες**

### **Σημείωση**

Ορισμένα σήματα πιστοποίησης προτύπων που υποστηρίζονται από τη φωτογραφική μηχανή επιβεβαιώνονται στην οθόνη της φωτογραφικής μηχανής.

Επιλέξτε MENU →  (Setup) 6 → [Certification Logo].

Εάν η εμφάνιση δεν είναι δυνατή λόγω προβλημάτων όπως η αστοχία της φωτογραφικής μηχανής, επικοινωνήστε με τον αντιπρόσωπο της Sony ή την τοπική εξουσιοδοτημένη αντιπροσωπεία σέρβις της Sony.

## Έλεγχος των παρεχόμενων στοιχείων

Ο αριθμός εντός παρενθέσεων υποδεικνύει τον αριθμό των τεμαχίων.

- Φωτογραφική μηχανή (1)
- Πακέτο επαναφορτιζόμενων μπαταριών NP-BX1 (1)
- Καλώδιο micro USB (1)
- Προσαρμογέας τροφοδοτικού AC-UB10C/UB10D (1)
- Καλώδιο ρεύματος (καλώδιο σύνδεσης με το δίκτυο ρεύματος) (δεν παρέχεται στις ΗΠΑ και τον Καναδά) (1)
- Λουρί καρπού (1)
- Προσαρμογέας λουριού (2)  
(Οι προσαρμογείς λουριού χρησιμοποιούνται για την πρόσδεση του μίαντα ώμου (πωλείται χωριστά), όπως απεικονίζεται.)

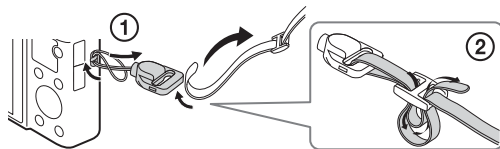

- Εγχειρίδιο χρήσης (αυτό το εγχειρίδιο) (1)
- Οδηγός σύνδεσης Wi-Fi/One-touch (Με ένα άγγιγμα) (NFC) (1)  
Αυτός ο οδηγός εξηγεί τις λειτουργίες που απαιτούν σύνδεση Wi-Fi.

Για περισσότερες λεπτομέρειες για τις λειτουργίες Wi-Fi/λειτουργίες «Με ένα άγγιγμα» (NFC), ανατρέξτε στον «Οδηγό Σύνδεσης Wi-Fi/Οδηγό με ένα άγγιγμα (NFC)» (παρέχεται) ή στον «Οδηγός βοήθειας» (σελίδα 2).

## Παρουσίαση των εξαρτημάτων

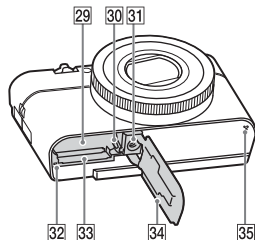
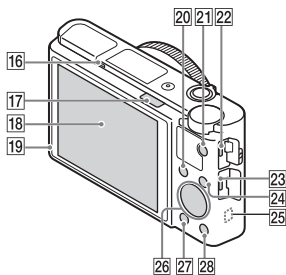
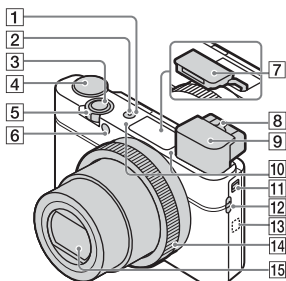

- 1 Διακόπτης ON/OFF (λειτουργίας)
- 2 Λαμπάκι Ισχύος/Φόρτισης
- 3 Κουμπί κλειστρου

- 4 Επιλογέας λειτουργίας  
**iA** (Intelligent Auto)/  
**iA+** (Superior Auto)/  
**P** (Program Auto)/  
**A** (Aperture Priority)/  
**S** (Shutter Priority)/  
**M** (Manual Exposure)/  
**MR** (Memory recall)/  
**Mov** (Movie)/**Sweep** (Sweep Panorama)/**SCN** (Scene Selection)

- 5 Για λήψη: Μοχλός W/T (ζουμ)  
 Για προβολή: **Mo** Μοχλός (Δείκτης)/Μοχλός ζουμ αναπαραγωγής

- 6 Λυχνία χρονοδιακόπτη/Φωτισμός AF

- 7 Φλας

- Μην καλύπτετε το φλας με το δάκτυλό σας.
- Όταν χρησιμοποιείτε το φλας, σύρετε τον διακόπτη **⚡** (εμφάνιση φλας). Εάν δεν χρησιμοποιείτε το φλας, πατήστε το με το χέρι.
- Όταν δεν χρησιμοποιείτε το φλας, πατήστε το για να ξαναμπει στο σώμα της φωτογραφικής μηχανής.

- 8 Μοχλός ρυθμιστικού διόπτρας

- 9 Εικονοσκόπιο

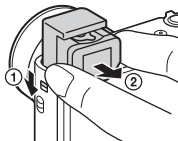

- Όταν χρησιμοποιείτε το εικονοσκόπιο, σύρετε προς τα κάτω τον διακόπτη εμφάνισης εικονοσκοπίου, έπειτα τραβήξτε προς τα έξω το προσοφθάλμιο από το εικονοσκόπιο έως ότου κουμπώσει.
- Όταν κοιτάτε μέσα στο εικονοσκόπιο, ενεργοποιείται η λειτουργία εικονοσκοπίου και όταν απομακρύνετε το πρόσωπό σας από το εικονοσκόπιο, η λειτουργία προβολής επιστρέφει στη λειτουργία οθόνης.

**10** Μικρόφωνο

**11** Διακόπτης εμφάνισης εικονοσκοπίου

**12** Γάντζος για το λουρί

**13** **N** (Σήμα N)

- Αγγίξτε το σήμα όταν συνδέετε τη φωτογραφική μηχανή με smartphone που διαθέτει τη λειτουργία NFC.
- Το NFC (Near Field Communication) είναι ένα διεθνές πρότυπο τεχνολογίας ασύρματης επικοινωνίας μικρής εμβέλειας.

**14** Δακτύλιος ελέγχου

**15** Φακός

**16** Αισθητήρας οφθαλμών

**17** Διακόπτης  $\text{⚡}$  (εμφάνιση φλας)

**18** Οθόνη

- Μπορείτε να προσαρμόσετε την οθόνη σε μια βολική γωνία προβολής και να κάνετε λήψη από οποιαδήποτε θέση.

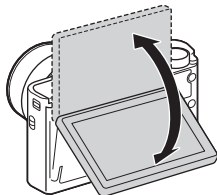

**19** Αισθητήρας φωτισμού

**20** Για λήψη: Κουμπί Fn  
(Λειτουργία)

Για προβολή: Κουμπί  $\text{↵}$   
(Send to Smartphone)

**21** Κουμπί MOVIE (Ταινία)

**22** Τερματικό Multi/Micro USB

- Υποστηρίζει συσκευή συμβατή με micro USB.

**23** Υποδοχή micro HDMI

**24** Κουμπί MENU

**25** Αισθητήρας Wi-Fi  
(εσωματωμένος)

**26** Τροχός ελέγχου

**27** Κουμπί  $\text{▶}$  (Αναπαραγωγή)

**28** Κουμπί  $\text{C/}$   $\text{⌂}$  (Προσαρμογή/  
Διαγραφή)

**29** Υποδοχή εισαγωγής μπαταρίας

**30** Μοχλός απελευθέρωσης  
μπαταρίας

**31** Οπή υποδοχής τριπόδου

- Χρησιμοποιείτε τρίποδο με βίδα μήκους μικρότερου από 5,5 mm. Διαφορετικά, η ασφάλεια της φωτογραφικής μηχανής δεν είναι εγγυημένη και μπορεί να προκληθούν ζημιές.

**32** Λυχνία πρόσβασης

**33** Υποδοχή κάρτας μνήμης

**34** Καπάκι Μπαταρίας/  
Κάρτας μνήμης

**35** Χείριο



## Τοποθέτηση του πακέτου μπαταριών

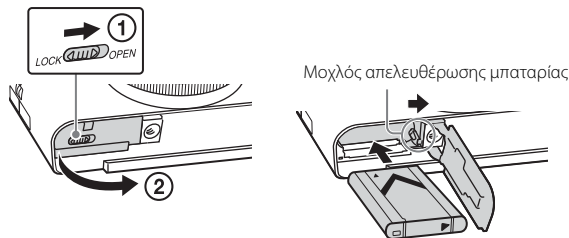

**1** Ανοίξτε το κάλυμμα.

**2** Εισαγάγετε το πακέτο μπαταριών.

- Ενώ πατάτε το μοχλό απελευθέρωσης της μπαταρίας, εισαγάγετε το πακέτο μπαταριών όπως φαίνεται στην εικόνα. Βεβαιωθείτε ότι ο μοχλός απελευθέρωσης της μπαταρίας έχει κλειδώσει μετά την τοποθέτηση της μπαταρίας.
- Αν κλείσετε το κάλυμμα χωρίς να έχετε τοποθετήσει σωστά την μπαταρία μπορεί να προκαλέσετε ζημιά στη φωτογραφική μηχανή.

## Φόρτιση του πακέτου μπαταριών

Για τους πελάτες στις Η.Π.Α.  
και τον Καναδά

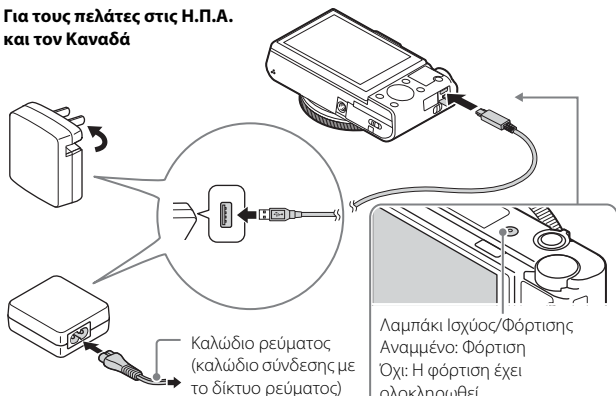

Για τους πελάτες σε χώρες/περιοχές  
εκτός Η.Π.Α. και Καναδά

Καλώδιο ρεύματος  
(καλώδιο σύνδεσης με  
το δίκτυο ρεύματος)

Λαμπάκι Ισχύος/Φόρτισης  
Αναμμένο: Φόρτιση  
Όχι: Η φόρτιση έχει  
ολοκληρωθεί

Αναβοσβήνει:  
Σφάλμα φόρτισης  
ή προσωρινή διακοπή  
της φόρτισης λόγω του  
ότι η θερμοκρασία της  
φωτογραφικής μηχανής  
είναι εκτός του πεδίου  
φυσιολογικών τιμών

- 1 Συνδέστε τη φωτογραφική μηχανή με τον προσαρμογέα τροφοδοτικού AC (παρέχεται) χρησιμοποιώντας το καλώδιο micro USB (παρέχεται).
- 2 Συνδέστε τον προσαρμογέα τροφοδοτικού AC στην πρίζα. Το λαμπάκι ισχύος/φόρτισης ανάβει πορτοκαλί και ξεκινά η φόρτιση.
  - Απενεργοποιήστε τη φωτογραφική μηχανή κατά τη φόρτιση της μπαταρίας.
  - Μπορείτε να φορτίσετε το πακέτο μπαταριών ακόμα κι αν είναι μισοφορτισμένο.
  - Όταν αναβοσβήνει το λαμπάκι ισχύος/φόρτισης και η φόρτιση δεν έχει τελειώσει, αφαιρέστε και ξανατοποθετήστε το πακέτο μπαταριών.

## Σημειώσεις

- Εάν το λαμπάκι ισχύος/φόρτισης της φωτογραφικής μηχανής αναβοσβήνει όταν ο προσαρμογέας τροφοδοτικού AC είναι στην πρίζα, σημαίνει ότι η φόρτιση έχει διακοπεί προσωρινά, διότι η θερμοκρασία είναι εκτός του εύρους φυσιολογικών τιμών. Μόλις η θερμοκρασία επανέλθει εντός των φυσιολογικών ορίων, η φόρτιση συνεχίζεται. Συνιστούμε να φορτίζετε το πακέτο μπαταριών σε θερμοκρασία περιβάλλοντος μεταξύ 10°C έως 30°C.
- Το πακέτο μπαταριών μπορεί να μη φορτίζει σωστά αν το τμήμα του ακροδέκτη της μπαταρίας είναι λερωμένο. Σε αυτήν την περίπτωση, σκουπίστε απαλά την μπαταρία με ένα μαλακό πανί ή μπατονέτα για να καθαρίσετε το τμήμα του ακροδέκτη της μπαταρίας.
- Συνδέστε τον προσαρμογέα τροφοδοτικού AC (παρέχεται) στην πιο κοντινή πρίζα. Εάν παρατηρηθεί οποιαδήποτε δυσλειτουργία κατά τη χρήση του προσαρμογέα τροφοδοτικού AC, αποσυνδέστε τον προσαρμογέα τροφοδοτικού AC από την πρίζα αμέσως, προκειμένου να διακόψετε τη σύνδεση με την πηγή τροφοδοσίας.
- Μόλις ολοκληρωθεί η φόρτιση, αποσυνδέστε τον προσαρμογέα τροφοδοτικού AC από την πρίζα.
- Φροντίστε να χρησιμοποιείτε μόνο αυθεντικά πακέτα μπαταριών μάρκας Sony, καλώδιο micro USB (παρέχεται) και προσαρμογέα τροφοδοτικού AC (παρέχεται).
- Ο προσαρμογέας τροφοδοτικού AC AC-UD11 (πωλείται χωριστά) ενδέχεται να μην είναι διαθέσιμος σε ορισμένες χώρες/περιοχές.

## ■ Χρόνος φόρτισης (πλήρης φόρτιση)

Ο χρόνος φόρτισης μέσω του προσαρμογέα τροφοδοτικού AC (παρέχεται) είναι περίπου 230 λεπτά.

## Σημειώσεις

- Ο χρόνος φόρτισης που αναφέρεται παραπάνω ισχύει κατά τη φόρτιση ενός πλήρως εξαντλημένου πακέτου μπαταριών σε θερμοκρασία 25°C. Η φόρτιση μπορεί να διαρκέσει περισσότερο, ανάλογα με τις συνθήκες χρήσης και την περίπτωση.

## ■ Φόρτιση μέσω ηλεκτρονικού υπολογιστή

Το πακέτο μπαταριών μπορεί να φορτιστεί συνδέοντας τη φωτογραφική μηχανή σε έναν υπολογιστή μέσω του καλωδίου micro USB. Συνδέστε τη φωτογραφική μηχανή με έναν υπολογιστή με τη φωτογραφική μηχανή απενεργοποιημένη.

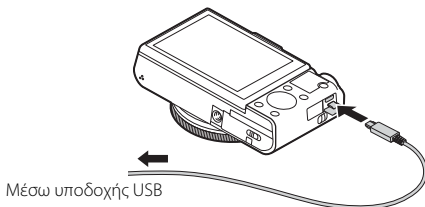

- Εάν συνδέσετε τη φωτογραφική μηχανή σε υπολογιστή όταν αυτή είναι ενεργοποιημένη, η φωτογραφική μηχανή τροφοδοτείται από τον υπολογιστή, πράγμα το οποίο σας επιτρέπει να εισάγετε εικόνες σε έναν υπολογιστή χωρίς να ανησυχείτε μήπως εξαντληθεί η μπαταρία.

### Σημειώσεις

- Έχετε υπόψη τα εξής κατά τη φόρτιση μέσω υπολογιστή:
  - Εάν η φωτογραφική μηχανή είναι συνδεδεμένη με φορητό υπολογιστή που δεν είναι συνδεδεμένος σε κάποια πηγή τροφοδοσίας, η μπαταρία του φορητού υπολογιστή εξαντλείται. Μη συνεχίσετε τη φόρτιση για παρατεταμένο χρονικό διάστημα.
  - Όταν η φωτογραφική μηχανή είναι συνδεδεμένη με υπολογιστή μέσω USB, δεν πρέπει να γίνεται ενεργοποίηση/απενεργοποίηση, επανεκκίνηση ή αφύπνιση του υπολογιστή. Αυτό μπορεί να προκαλέσει δυσλειτουργία της φωτογραφικής μηχανής. Αποσυνδέστε τη φωτογραφική μηχανή από τον υπολογιστή, πριν από την ενεργοποίηση/απενεργοποίηση, επανεκκίνηση ή αφύπνιση του υπολογιστή.
  - Δεν παρέχονται εγγυήσεις για τη φόρτιση μέσω υπολογιστών προσαρμοσμένης κατασκευής ή τροποποιημένων υπολογιστών.

## ■ Διάρκεια μπαταρίας και αριθμός εικόνων που μπορούν να εγγραφούν και να αναπαραχθούν.

|                            |              | Διάρκεια μπαταρίας | Αριθμός εικόνων      |
|----------------------------|--------------|--------------------|----------------------|
| Λήψη (ακίνητες εικόνες)    | Οθόνη        | Περίπου 160 λεπτά  | Περίπου 320 εικόνες  |
|                            | Εικονοσκόπιο | Περίπου 115 λεπτά  | Περίπου 230 εικόνες  |
| Κανονική λήψη ταινίας      | Οθόνη        | Περίπου 50 λεπτά   | —                    |
|                            | Εικονοσκόπιο | Περίπου 50 λεπτά   | —                    |
| Συνεχής λήψη ταινίας       | Οθόνη        | Περίπου 85 λεπτά   | —                    |
|                            | Εικονοσκόπιο | Περίπου 90 λεπτά   | —                    |
| Προβολή (ακίνητες εικόνες) |              | Περίπου 215 λεπτά  | Περίπου 4300 εικόνες |

### Σημειώσεις

- Οι παραπάνω αριθμοί εικόνων ισχύουν όταν το πακέτο μπαταριών είναι πλήρως φορτισμένο. Ο αριθμός των εικόνων μπορεί να είναι μικρότερος, ανάλογα με τις συνθήκες χρήσης.
- Ο αριθμός των εικόνων που μπορούν να εγγραφούν ισχύει για λήψη υπό τις ακόλουθες συνθήκες:
  - Χρήση μέσω του Sony Memory Stick PRO Duo™ (Mark2) (πωλείται χωριστά)
  - Το πακέτο μπαταριών χρησιμοποιείται σε θερμοκρασία περιβάλλοντος 25°C.
  - Το [Display Quality] έχει τεθεί στο [Standard]
- Ο αριθμός που αντιστοιχεί στο «Λήψη (ακίνητες εικόνες)» βασίζεται στο πρότυπο CIPA και ισχύει για λήψη υπό τις ακόλουθες συνθήκες: (CIPA: Camera & Imaging Products Association)
  - Η ρύθμιση DISP έχει οριστεί σε [Display All Info.].
  - Γίνεται λήψη κάθε 30 δευτερόλεπτα.
  - Το ζουμ μεταβαίνει εναλλάξ από το άκρο W στο άκρο T.
  - Το φλας ανάβει μία φορά κάθε δύο λήψεις.
  - Η μηχανή ενεργοποιείται και απενεργοποιείται άπαξ κάθε δέκα φορές.
- Οι αριθμοί των λεπτών για τη λήψη ταινίας βασίζονται στο πρότυπο CIPA και ισχύουν για λήψη υπό τις ακόλουθες συνθήκες:
  - [Record Setting]: 60i 17M(FH)/50i 17M(FH)
  - Κανονική λήψη ταινίας: Η διάρκεια της μπαταρίας βασίζεται στην επανειλημμένη εναλλαγή μεταξύ έναρξης/διακοπής λήψης, ζουμ, ενεργοποίησης/απενεργοποίησης κ.λπ.
  - Συνεχής λήψη ταινίας: Η διάρκεια της μπαταρίας βασίζεται στη συνεχή λήψη μέχρι να συμπληρωθεί το όριο (29 λεπτά) και, κατόπιν, στη συνέχιση της λήψης, πατώντας ξανά το κουμπί MOVIE. Άλλες λειτουργίες, όπως το ζουμ, δεν χρησιμοποιούνται.

## ■ Τροφοδοσία

Μπορείτε να χρησιμοποιήσετε τον προσαρμογέα τροφοδοτικού AC AC-UD10 (πωλείται χωριστά) ή AC-UD11 (πωλείται χωριστά) για λήψη και αναπαραγωγή για την τροφοδοσία ισχύος όταν τραβάτε ή αναπαράγετε εικόνες.

### Σημειώσεις

- Δεν μπορείτε να τραβήξετε ή να αναπαράγετε εικόνες ενώ ο παρεχόμενος προσαρμογέας τροφοδοτικού AC είναι συνδεδεμένος στην κάμερα.

## Τοποθέτηση κάρτας μνήμης (πωλείται χωριστά)

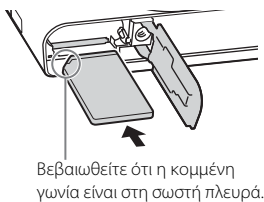
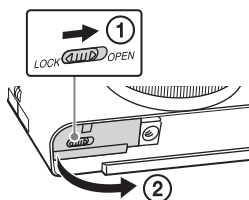

1 Ανοίξτε το κάλυμμα.

2 Εισαγάγετε την κάρτα μνήμης (πωλείται χωριστά).

- Με την κομμένη γωνία προς την πλευρά που φαίνεται στο σχέδιο, εισαγάγετε την κάρτα μνήμης έως ότου ασφαλίσει στη θέση της.

3 Κλείστε το κάλυμμα.

## ■ Κάρτες μνήμης που μπορείτε να χρησιμοποιήσετε

|          | Κάρτα μνήμης             | Για στατικές εικόνες | Για ταινίες            |
|----------|--------------------------|----------------------|------------------------|
| <b>A</b> | Memory Stick XC-HG Duo™  | ✓                    | ✓                      |
|          | Memory Stick PRO Duo     | ✓                    | ✓ (Mark2 μόνο)         |
|          | Memory Stick PRO-HG Duo™ | ✓                    | ✓                      |
| <b>B</b> | Memory Stick Micro™ (M2) | ✓                    | ✓ (Mark2 μόνο)         |
| <b>Γ</b> | Κάρτα μνήμης SD          | ✓                    | ✓ (Κλάση 4 ή ταχύτερη) |
|          | Κάρτα μνήμης SDHC        | ✓                    | ✓ (Κλάση 4 ή ταχύτερη) |
|          | Κάρτα μνήμης SDXC        | ✓                    | ✓ (Κλάση 4 ή ταχύτερη) |
| <b>Δ</b> | Κάρτα μνήμης microSD     | ✓                    | ✓ (Κλάση 4 ή ταχύτερη) |
|          | Κάρτα μνήμης microSDHC   | ✓                    | ✓ (Κλάση 4 ή ταχύτερη) |
|          | Κάρτα μνήμης microSDXC   | ✓                    | ✓ (Κλάση 4 ή ταχύτερη) |

- Σε αυτό το εγχειρίδιο, τα προϊόντα του πίνακα αναφέρονται συλλογικά ως εξής:
  - A:** Μέσο Memory Stick PRO Duo
  - B:** Μέσο Memory Stick Micro
  - Γ:** Κάρτα SD
  - Δ:** Κάρτα μνήμης microSD
- Κατά την εγγραφή ταινιών φορμά XAVC S, χρησιμοποιήστε τις ακόλουθες κάρτες μνήμης:
  - Κάρτα μνήμης SDXC (64 GB ή περισσότερα και Κλάση 10 ή ταχύτερη)
  - Κάρτα μνήμης SDXC (64 GB ή περισσότερα και συμβατή με UHS-I)
  - Μέσο Memory Stick XC-HG Duo
- Αυτή η κάμερα υποστηρίζει κάρτες SD συμβατές με το UHS-I.

### Σημειώσεις

- Όταν χρησιμοποιείτε Μέσο Memory Stick Micro ή κάρτες μνήμης microSD με αυτήν τη φωτογραφική μηχανή, φροντίστε να τις χρησιμοποιείτε με τον κατάλληλο προσαρμογέα.

## ■ Για να αφαιρέσετε την κάρτα μνήμης/το πακέτο μπαταριών

**Κάρτα μνήμης:** Σπρώξτε την κάρτα μνήμης προς τα μέσα μία φορά για να την εξαγάγετε.

**Πακέτο μπαταριών:** Σύρετε το μοχλό απελευθέρωσης της μπαταρίας. Προσέξτε να μην σας πέσει κάτω το πακέτο μπαταριών.

### Σημειώσεις

- Μην αφαιρείτε ποτέ την κάρτα μνήμης/το πακέτο μπαταριών όταν η λυχνία πρόσβασης (σελίδα 8) είναι αναμμένη. Αυτό μπορεί να προκαλέσει ζημιά στα δεδομένα που είναι αποθηκευμένα στην κάρτα μνήμης.

## Ρύθμιση του ρολογιού

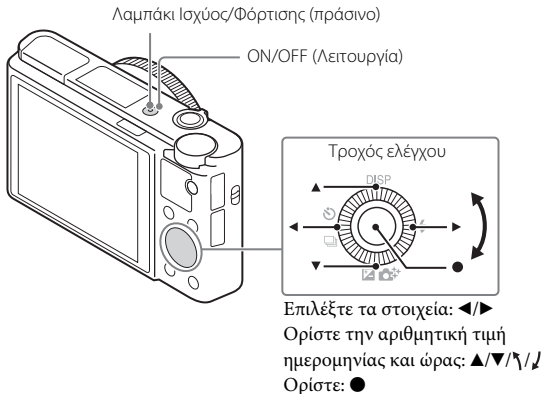

### 1 Πατήστε το κουμπί ON/OFF (Λειτουργία).

Η ρύθμιση Ημερομηνίας και ώρας εμφανίζεται όταν ενεργοποιείτε για πρώτη φορά τη φωτογραφική μηχανή.

- Μπορεί να χρειαστεί ώρα μέχρι να ενεργοποιηθεί η συσκευή και να είναι έτοιμη προς λειτουργία.

### 2 Βεβαιωθείτε ότι η επιλογή [Enter] είναι επιλεγμένη στην οθόνη και πατήστε ● στον τροχό ελέγχου.

### 3 Επιλέξτε τη γεωγραφική τοποθεσία που θέλετε ακολουθώντας τις οδηγίες στην οθόνη και, κατόπιν, πατήστε ●.

### 4 Ρυθμίστε τα [Daylight Savings], [Date/Time] και [Date Format] και μετά πατήστε ●.

- Όταν ρυθμίζετε το [Date/Time], τα μεσάνυχτα εμφανίζονται ως 12:00 Π.Μ. και το μεσημέρι ως 12:00 Μ.Μ.

### 5 Βεβαιωθείτε ότι η επιλογή [Enter] είναι επιλεγμένη και μετά πατήστε ●.



## Λήψη στατικών εικόνων/ταινιών

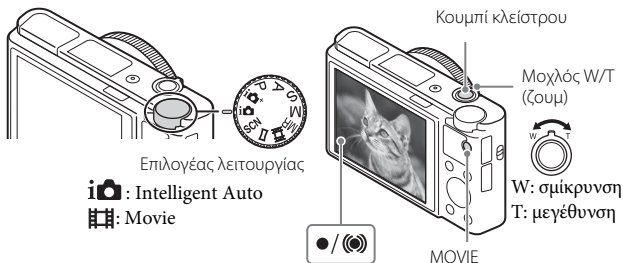

### Λήψη στατικών εικόνων

- 1 Πατήστε το κουμπί κλείστρου μέχρι τη μέση για να εστιάσετε.  
Μόλις επιτευχθεί εστίαση, ακούγεται ένα ηχητικό σήμα και ανάβει η ένδειξη ● ή (●).
- 2 Πιέστε το κουμπί κλείστρου μέχρι το τέρμα για να τραβήξετε μια φωτογραφία.

### Λήψη ταινιών

- 1 Πατήστε το κουμπί MOVIE (Ταινία) για να ξεκινήσει η εγγραφή.
  - Χρησιμοποιήστε το μοχλό W/T (ζουμ) για να αλλάξετε την κλίμακα ζουμ.
- 2 Πατήστε ξανά το κουμπί MOVIE για να σταματήσει η εγγραφή.

### Σημειώσεις

- Όταν χρησιμοποιείτε τη λειτουργία ζουμ κατά την εγγραφή ταινίας, θα εγγραφεί και ο ήχος από τη λειτουργία της φωτογραφικής μηχανής. Ο ήχος από τη λειτουργία του κουμπιού MOVIE μπορεί επίσης να εγγραφεί, όταν ολοκληρωθεί η εγγραφή ταινίας.
- Δίνεται δυνατότητα συνεχούς λήψης ταινίας για περίπου 29 λεπτά την κάθε φορά στις προεπιλεγμένες ρυθμίσεις της φωτογραφικής μηχανής και όταν η θερμοκρασία περιβάλλοντος είναι περίπου 25°C. Όταν η εγγραφή ταινίας ολοκληρωθεί, μπορείτε να ξαναρχίσετε την εγγραφή πατώντας ξανά το κουμπί MOVIE. Η εγγραφή μπορεί να διακοπεί προκειμένου να προστατευτεί η φωτογραφική μηχανή, ανάλογα με τη θερμοκρασία περιβάλλοντος.

## Προβολή εικόνων

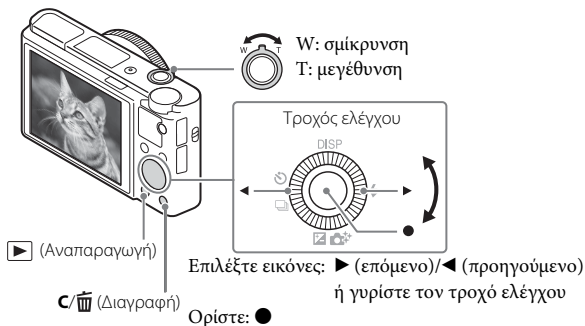

1 Πατήστε το κουμπί ▶ (Αναπαραγωγή).

### ■ Επιλογή επόμενης/προηγούμενης εικόνας

Επιλέξτε μια εικόνα πατώντας ▶ (Επόμενη)/◀ (Προηγούμενη) στον τροχό ελέγχου ή γυρίζοντας τον τροχό ελέγχου. Πατήστε ● στο κέντρο του τροχού ελέγχου για να προβάλλετε ταινίες.

### ■ Διαγραφή εικόνας

- 1 Πατήστε το κουμπί C/ (Διαγραφή).
- 2 Επιλέξτε [Delete] με το ▲ στον τροχό ελέγχου και μετά πατήστε ●.

### ■ Επιστροφή στη λήψη εικόνων

Πατήστε το κουμπί κλειστρου μέχρι τη μέση.

## Εισαγωγή άλλων λειτουργιών

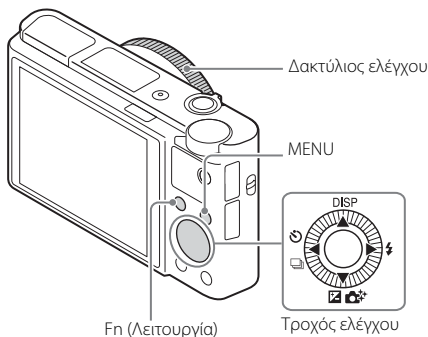

### ■ Τροχός ελέγχου

**DISP (Display Contents):** Σας επιτρέπει να αλλάξετε την προβολή της οθόνης.

**☺ / 📷 (Drive Mode):** Σας επιτρέπει να αλλάξετε μεθόδους λήψης, όπως μονή λήψη, συνεχής λήψη ή λήψη με διάφορες λειτουργίες.

**📷/📷+ (Exposure Comp./Photo Creativity):** Σας επιτρέπει να ρυθμίσετε τη φωτεινότητα εικόνας./Σας επιτρέπει να χειρίζεστε τη φωτογραφική μηχανή διαισθητικά και να βγάξετε εύκολα δημιουργικές εικόνες.

**⚡ (Flash Mode):** Σας επιτρέπει να επιλέξετε λειτουργία φλας για στατικές εικόνες.

### ■ Κουμπί Fn (Λειτουργία)

Σας επιτρέπει να καταχωρίσετε 12 λειτουργίες και να ανακαλέσετε αυτές τις λειτουργίες κατά τη λήψη.







- 1 Πατήστε το κουμπί Fn (Λειτουργία).
- 2 Επιλέξτε την επιθυμητή λειτουργία πατώντας το ▲/▼/◀/▶ στον τροχό ελέγχου.
- 3 Επιλέξτε την τιμή ρύθμισης περιστρέφοντας τον τροχό ελέγχου ή τον δακτύλιο ελέγχου.





### ■ Δακτύλιος ελέγχου





Οι αγαπημένες λειτουργίες μπορούν να αντιστοιχιστούν στο δακτύλιο ελέγχου. Όταν τραβάτε, οι ρυθμίσεις που έχουν γίνει μπορούν να αλλάξουν απλά στρέφοντας τον δακτύλιο ελέγχου.

## ■ Στοιχεία μενού

### 📷 (Camera Settings)



|   |  |
|---|--|
|  Image Size      | Επιλέγει το μέγεθος ακίνητων εικόνων.  |
|  Aspect Ratio    | Επιλέγει την αναλογία διαστάσεων πλευρών οθόνης για ακίνητες εικόνες.  |
|  Quality         | Ρυθμίζει την ποιότητα εικόνας για ακίνητες εικόνες.  |
| Panorama: Size  | Επιλέγει το μέγεθος πανοραμικών εικόνων.   |
| Panorama: Direction   | Ρυθμίζει την κατεύθυνση λήψης για πανοραμικές εικόνες.   |
|  File Format     | Επιλέγει το φορμά αρχείου ταινία.  |
|  Record Setting  | Επιλέγει το μέγεθος του καρτέ της μαγνητοσκοπούμενης ταινίας.  |
| Dual Video REC  | Ορίζει το εάν θα εγγράφεται ταυτόχρονα μια ταινία XAVC S και μια ταινία MP4 ή μια ταινία AVCHD και μια ταινία MP4.                               |
| Drive Mode  | Ρυθμίζει τον τρόπο λειτουργίας μονάδας, όπως για συνεχή λήψη.  |
| Flash Mode  | Πραγματοποιεί τις ρυθμίσεις του φλας.  |
| Flash Comp.   | Προσαρμόζει την ένταση της εξόδου φλας.  |
| Red Eye Reduction   | Μειώνει το φαινόμενο των κόκκινων ματιών κατά τη χρήση φλας.   |
| Focus Mode  | Επιλέγει τη μέθοδο εστίασης.   |
| Focus Area  | Επιλέγει το πεδίο εστίασης.  |
|  AF Illuminator | Ρυθμίζει το φωτιστή AF, ο οποίος παρέχει φως σε μια σκοτεινή σκηνή για να βοηθήσει στην εστίαση.   |
| Exposure Comp.  | Αντισταθμίζει τη φωτεινότητα ολόκληρης της εικόνας.  |
| ISO   | Ρυθμίζει τη φωτεινή ευαισθησία.  |
| ND Filter   | Ρυθμίζει τη λειτουργία που μειώνει το ποσό φωτός. Μπορείτε να θέσετε σε μια πιο αργή ταχύτητα κλείστρου, να μειώσετε την τιμή διαφράγματος κ.λπ. |
| Metering Mode   | Επιλέγει τη μέθοδο για μέτρηση της φωτεινότητας.   |

|   |  |
|---|--|
| White Balance   | Προσαρμόζει τους τόνους των χρωμάτων μιας εικόνας.   |
| DRO/Auto HDR  | Αντισταθμίζει αυτόματα τη φωτεινότητα και την αντίθεση.  |
| Creative Style  | Επιλέγει την επιθυμητή επεξεργασία εικόνας. Μπορείτε επίσης να προσαρμόσετε την αντίθεση, τον κορεσμό και την ευκρίνεια.   |
| Picture Effect  | Επιλέγει το φίλτρο του επιθυμητού εφέ για να επιτευχθεί μια πιο εντυπωσιακή και καλλιτεχνική έκφραση.  |
| Focus Magnifier   | Μεγεθύνει την εικόνα πριν τη λήψη έτσι ώστε να μπορείτε να ελέγξετε την εστίαση.   |
|  Long Exposure NR    | Ορίζει την επεξεργασία μείωσης θορύβου για λήψεις με ταχύτητα κλείστρου 1/3 του δευτερολέπτου ή παραπάνω.  |
|  High ISO NR         | Ρυθμίζει την επεξεργασία μείωσης θορύβου για λήψη υψηλής ευαισθησίας.  |
| Center Lock-on AF   | Ρυθμίζει τη λειτουργία για την παρακολούθηση ενός θέματος και τη συνέχιση της εστίασης όταν πατάτε το κεντρικό κουμπί στην οθόνη λήψης.  |
| Smile/Face Detect.  | Επιλέγει τον εντοπισμό προσώπων και τη ρύθμιση διαφόρων ρυθμίσεων αυτόματα. Ρυθμίζει την αυτόματη απελευθέρωση του κλείστρου όταν εντοπίζεται χαμόγελο.  |
|  Soft Skin Effect    | Ρυθμίζει το Εφέ απαλού δέρματος και τη στάθμη του εφέ.   |
|  Auto Obj. Framing | Αναλύει τη σκηνή όταν απασθανατίζονται πρόσωπα, κοντινές φωτογραφίες ή θέματα που εντοπίζονται από τη λειτουργία «AF με συνεχή παρακολούθηση», και περικόπτει αυτόματα και αποθηκεύει ένα άλλο αντίγραφο της εικόνας με πιο εντυπωσιακή σύνθεση. |
| Scene Selection   | Επιλέγει προκαθορισμένες ρυθμίσεις για να ταιριάζουν με διάφορες συνθήκες σκηνικού.  |
| Movie   | Επιλέγει τον τρόπο έκθεσης ώστε να ταιριάζει με το θέμα ή το εφέ σας.  |

|   |   |
|---|---|
|  SteadyShot      | Ρυθμίζει το SteadyShot για τη λήψη ακίνητων εικόνων. Μειώνει τη θολότητα από τράνταγμα της φωτογραφικής μηχανής όταν τραβάτε κρατώντας τη φωτογραφική μηχανή. |
|  SteadyShot      | Ρυθμίζει το SteadyShot για το τράβηγμα ταινιών.   |
|  Color Space     | Αλλάζει το εύρος των χρωμάτων που δύνανται να αναπαραχθούν.   |
|  Auto Slow Shut. | Θέτει τη λειτουργία που ρυθμίζει αυτόματα την ταχύτητα κλείστρου ακολουθώντας τη φωτεινότητα του περιβάλλοντος σε λειτουργία ταινίας.                         |
| Audio Recording   | Ρυθμίζει εάν θα εγγραφεται ήχος κατά τη μαγνητοσκόπηση μιας ταινίας.  |
| Micref Level  | Επιλέγει το επίπεδο μικροφώνου κατά την εγγραφή ταινιών.  |
| Wind Noise Reduct.  | Μειώνει τον θόρυβο ανέμου κατά τη μαγνητοσκόπηση ταινιών.   |
| Memory recall   | Επιλέγει μια ρύθμιση που είναι καταχωρημένη εκ των προτέρων όταν ο επιλογέας λειτουργίας έχει τεθεί στο <b>MR</b> (Ανάκληση μνήμης).                          |
| Memory  | Καταχωρεί τις επιθυμητές λειτουργίες ή ρυθμίσεις της φωτογραφικής μηχανής.  |

## (Custom Settings)

|   |   |
|---|---|
| Zebra   | Εμφανίζει γραμμές για ρύθμιση της φωτεινότητας.   |
|  MF Assist | Εμφανίζει μια μεγεθυμένη εικόνα κατά τη χειροκίνητη εστίαση.  |
| Focus Magnif. Time  | Ρυθμίζει το μήκος χρόνου που η εικόνα θα εμφανίζεται σε μεγεθυμένη μορφή.                                       |
| Grid Line   | Ρυθμίζει την εμφάνιση ενός πλέγματος γραμμών που επιτρέπει την ευθυγράμμιση με ένα δομικό περίγραμμα.           |
| Auto Review   | Ρυθμίζει την αυτόματη ανασκόπηση για να εμφανιστεί η καταγεγραμμένη εικόνα μετά τη λήψη.                        |
| DISP Button   | Ρυθμίζει τον τύπο πληροφοριών που θα εμφανίζονται στην οθόνη ή στο εικονοσκόπιο πατώντας το DISP τροχό ελέγχου. |

|  |   |
|--|---|
| Peaking Level  | Ενισχύει το περίγραμμα εστιασμένων ευρών χρησιμοποιώντας ένα συγκεκριμένο χρώμα κατά τη χειροκίνητη εστίαση.  |
| Peaking Color  | Ρυθμίζει το χρώμα που χρησιμοποιείται για τη λειτουργία κορύφωσης.  |
| Exposure Set. Guide  | Ρυθμίζει τον οδηγό που εμφανίζεται όταν οι ρυθμίσεις έκθεσης αλλάζουν στην οθόνη λήψης.   |
| Live View Display  | Ρυθμίζει εάν θα αντικατοπτρίζονται ή όχι οι ρυθμίσεις όπως η αντιστάθμιση έκθεσης στην οθόνη.   |
|  Pre-AF         | Ρυθμίζει εάν να εκτελείται ή όχι αυτόματη εστίαση προτού το κουμπί του κλείστρου πατηθεί στο μισό.  |
| Zoom Setting   | Ρυθμίζει το εάν θα χρησιμοποιείται το Ζουμ Καθαρής Εικόνας και το Ψηφιακό Ζουμ κατά τη μεγέθυνση.   |
| FINDER/MONITOR   | Ρυθμίζει τη μέθοδο για εναλλαγή μεταξύ του εικονοσκοπίου και της οθόνης.  |
|  AEL w/ shutter | Ρυθμίζει εάν να εκτελείται AEL όταν το κουμπί του κλείστρου πατηθεί στο μισό. Αυτό είναι χρήσιμο όταν θέλετε να ρυθμίσετε την εστίαση και την έκθεση ξεχωριστά. |
| Self-portrait/ -timer  | Ρυθμίζει εάν θα χρησιμοποιείται μια χρονοκαθυστέρηση 3 δευτέρων όταν η οθόνη είναι στραμμένη προς τα πάνω περίπου 180 μοίρες.                                   |
| Bracket order  | Ρυθμίζει τη σειρά λήψης για το bracket έκθεσης και το bracket ισορροπίας λευκού.  |
| Face Registration  | Καταχωρεί ή αλλάζει το πρόσωπο στο οποίο δίνεται προτεραιότητα στην εστίαση.  |
|  Write Date   | Ρυθμίζει εάν θα καταχωρείται η ημερομηνία λήψης στην ακίνητη εικόνα.  |
| Function Menu Set.   | Προσαρμόζει τις λειτουργίες που εμφανίζονται όταν πατάτε το κουμπί Fn (Λειτουργία).   |
| Custom Key Settings  | Αντιστοιχίζει μια επιθυμητή λειτουργία στο κουμπί και στον δακτύλιο ελέγχου.  |
| Zoom Func. on Ring   | Ρυθμίζει τη λειτουργία ζουμ του δακτυλίου ελέγχου. Όταν επιλέγετε [Step], μπορείτε να μετακινήσετε τη θέση ζουμ σε ένα καθορισμένο βήμα της εστιακής απόστασης. |

|              |  |
|--------------|--|
| MOVIE Button | Ρυθμίζει εάν θα ενεργοποιείται πάντα το κουμπί MOVIE.  |
| Wheel Lock   | Ρυθμίζει εάν θα απενεργοποιείται ο τροχός ελέγχου προσωρινά χρησιμοποιώντας το κουμπί Fn κατά τη λήψη. Μπορείτε να απενεργοποιείτε/ενεργοποιείτε τον τροχό ελέγχου πατώντας και κρατώντας πατημένο το κουμπί Fn. |

## (Wireless)

|                    |  |
|--------------------|--|
| Send to Smartphone | Μεταφέρει εικόνες για να εμφανιστούν σε smartphone.  |
| Send to Computer   | Δημιουργεί αντίγραφα ασφαλείας εικόνων μεταφέροντάς τα σε υπολογιστή που είναι συνδεδεμένος σε δίκτυο.   |
| View on TV         | Μπορείτε να προβάλλετε εικόνες σε τηλεόραση με δυνατότητα δικτύου.   |
| One-touch(NFC)     | Αντιστοιχίζει μια εφαρμογή σε ένα άγγιγμα (NFC). Μπορείτε να ανακαλέσετε την εφαρμογή όταν τραβάτε αγγίζοντας ένα smartphone με δυνατότητα NFC στη φωτογραφική μηχανή. |
| Airplane Mode      | Μπορείτε να ρυθμίσετε αυτή τη συσκευή να μην εκτελεί ασύρματη επικοινωνία.   |
| WPS Push           | Μπορείτε να καταχωρίσετε το σημείο πρόσβασης στη φωτογραφική μηχανή εύκολα πατώντας το κουμπί WPS.   |
| Access Point Set.  | Μπορείτε να καταχωρίσετε το σημείο πρόσβασης σας χειροκίνητα.  |
| Edit Device Name   | Μπορείτε να αλλάξετε το όνομα της συσκευής στο Wi-Fi Direct, κ.λπ.   |
| Disp MAC Address   | Εμφανίζει τη διεύθυνση MAC της φωτογραφικής μηχανής.   |
| SSID/PW Reset      | Επαναφέρει το SSID και τον κωδικό πρόσβασης της σύνδεσης smartphone.   |
| Reset Network Set. | Επαναφέρει όλες τις ρυθμίσεις δικτύου.   |



## (Application)

|                  |   |
|------------------|---|
| Application List | Εμφανίζει τη λίστα εφαρμογών. Μπορείτε να επιλέξετε την εφαρμογή που θέλετε να χρησιμοποιήσετε. |
| Introduction     | Εμφανίζει οδηγίες για τη χρήση της εφαρμογής.   |

## (Playback)

|   |  |
|---|--|
| Delete  | Διαγράφει μια εικόνα.  |
| View Mode   | Ρυθμίζει τον τρόπο με τον οποίο ομαδοποιούνται οι εικόνες για αναπαραγωγή.   |
| Image Index   | Εμφανίζει πολλαπλές εικόνες ταυτόχρονα.  |
| Display Rotation  | Ρυθμίζει την κατεύθυνση αναπαραγωγής της εικόνας εγγραφής.   |
| Slide Show  | Εμφανίζει μια παρουσίαση εικόνων.  |
| Rotate  | Περιστρέφει την εικόνα.  |
|  Enlarge Image | Μεγεθύνει τις εικόνες αναπαραγωγής.  |
| 4K Still Image PB   | Εξάγει στατικές εικόνες σε ανάλυση 4K στη τηλεόραση συνδεδεμένη με HDMI που υποστηρίζει το 4K.   |
| Protect   | Προστατεύει τις εικόνες.   |
| Motion Interval ADJ   | Ρυθμίζει το διάστημα για την προβολή της παρακολούθησης των θεμάτων στο [Motion Shot Video], όπου η παρακολούθηση της κίνησης του θέματος θα εμφανίζεται όταν αναπαράγονται ταινίες. |
| Specify Printing  | Προσθέτει ένα σημάδι σειράς εκτύπωσης σε μια ακίνητη εικόνα.   |
| Beauty Effect   | Ρετουσάρει το πρόσωπο κάποιου σε μια ακίνητη εικόνα και αποθηκεύει τη ρετουσαρισμένη εικόνα ως νέα εικόνα.   |

## (Setup)

|                    |   |
|--------------------|---|
| Monitor Brightness | Ρυθμίζει τη φωτεινότητα της οθόνης.                   |
| Viewfinder Bright. | Ορίζει τη φωτεινότητα του ηλεκτρονικού εικονοσκοπίου. |

|  |   |
|--|---|
| Finder Color Temp.   | Ρυθμίζει τη θερμοκρασία χρώματος του εικονοσκοπίου.   |
| Volume Settings  | Ρυθμίζει την ένταση ήχου για την αναπαραγωγή ταινίας.   |
| Audio signals  | Ρυθμίζει τον ήχο λειτουργίας της φωτογραφικής μηχανής.  |
| Upload Settings  | Ρυθμίζει τη λειτουργία φόρτωσης της φωτογραφικής μηχανής όταν χρησιμοποιείται κάρτα Eye-Fi.   |
| Tile Menu  | Ρυθμίζει εάν θα εμφανίζεται το μενού εικονιδίων κάθε φορά που πατάτε το κουμπί MENU.  |
| Mode Dial Guide  | Ενεργοποιεί ή απενεργοποιεί τον οδηγό περιστρεφόμενου επιλογέα λειτουργίας (η εξήγηση της κάθε λειτουργίας λήψης).  |
| Delete confirm.  | Ρυθμίζει εάν είναι προεπιλεγμένο το Διαγραφή ή Ακύρωση στην οθόνη επιβεβαίωσης Διαγραφής.   |
| Display Quality  | Ρυθμίζει την ποιότητα προβολής.   |
| Pwr Save Start Time  | Ρυθμίζει το χρονικό διάστημα έως την αυτόματη απενεργοποίηση της φωτογραφικής μηχανής.  |
| PAL/NTSC Selector (μόνο για συμβατά μοντέλα 1080 50i)  | Με την αλλαγή της μορφής τηλεόρασης της συσκευής, είναι δυνατή η λήψη σε μια διαφορετική μορφή ταινίας.   |
| Demo Mode  | Ενεργοποιεί ή απενεργοποιεί την αναπαραγωγή επίδειξης μιας ταινίας.   |
| HDMI Settings  | Πραγματοποιεί τις ρυθμίσεις HDMI.   |
| USB Connection   | Ορίζει τη μέθοδο σύνδεσης USB.  |
| USB LUN Setting  | Ενισχύει τη συμβατότητα περιορίζοντας τις λειτουργίες της σύνδεσης USB. Ρυθμίστε στο [Multi] σε κανονικές συνθήκες και στο [Single] μόνο όταν η σύνδεση ανάμεσα στη φωτογραφική μηχανή και έναν υπολογιστή ή εξάρτημα AV δεν μπορεί να εδραιωθεί. |
| USB Power Supply   | Καθορίζει εάν θα παρέχεται τροφοδοσία ισχύος χρησιμοποιώντας μια σύνδεση USB.   |
|  Language | Επιλέγει τη γλώσσα.   |
| Date/Time Setup  | Ρυθμίζει την ημερομηνία και ώρα και τη θερινή ώρα.  |

|                     |  |
|---------------------|--|
| Area Setting        | Ορίζει την τοποθεσία χρήσης.   |
| Format              | Μορφοποιεί την κάρτα μνήμης.   |
| File Number         | Ορίζει τη χρησιμοποιούμενη μέθοδο για για την αντιστοίχιση των αριθμών αρχείων σε ακίνητες εικόνες και ταινίες.  |
| Select REC Folder   | Αλλάζει τον επιλεγμένο φάκελο για την αποθήκευση εικόνων.  |
| New Folder          | Δημιουργεί ένα νέο φάκελο για την αποθήκευση ακίνητων εικόνων και ταινιών (MP4).                                 |
| Folder Name         | Ρυθμίζει το σχήμα φακέλου για ακίνητες εικόνες.  |
| Recover Image DB    | Ανακτά το αρχείο της βάσης δεδομένων εικόνων και επιτρέπει την εγγραφή και την αναπαραγωγή.                      |
| Display Media Info. | Εμφανίζει τον υπολειπόμενο εγγράψιμο χρόνο ταινιών και τον αριθμό εγγράψιμων ακίνητων εικόνων στην κάρτα μνήμης. |
| Version             | Εμφανίζει την έκδοση λογισμικού της φωτογραφικής μηχανής.  |
| Setting Reset       | Επαναφέρει τις προεπιλεγμένες ρυθμίσεις.   |

## Δυνατότητες του PlayMemories Home™

Το λογισμικό PlayMemories Home σας επιτρέπει να εισάγετε ακίνητες εικόνες και ταινίες στον υπολογιστή σας και να τις χρησιμοποιήσετε. Το PlayMemories Home είναι απαραίτητο για την εισαγωγή ταινιών XAVC S και AVCHD στον υπολογιστή σας.



Εισαγωγή εικόνων από τη φωτογραφική μηχανή



Αναπαραγωγή εισηγμένων εικόνων



Κοινοποίηση εικόνων στο PlayMemories Online™

Στα Windows, είναι διαθέσιμες και οι ακόλουθες λειτουργίες:



Προβολή εικόνων σε ημερολόγιο



Δημιουργία δίσκων με ταινίες



Αποστολή εικόνων σε υπηρεσίες δικτύου



### Σημειώσεις

- Για την εγκατάσταση του PlayMemories Home, απαιτείται σύνδεση στο Διαδίκτυο.
- Για τη χρήση του PlayMemories Online ή άλλων υπηρεσιών δικτύου, απαιτείται σύνδεση στο Διαδίκτυο. Το PlayMemories Online ή άλλες υπηρεσίες δικτύου μπορεί να μην είναι διαθέσιμες σε ορισμένες χώρες ή περιοχές.
- Χρησιμοποιήστε την ακόλουθη διεύθυνση URL για εφαρμογές Mac: <http://www.sony.co.jp/imsoft/Mac/>
- Εάν το λογισμικό PMB (Picture Motion Browser), που συνόδευε τα μοντέλα που κυκλοφόρησαν πριν από το 2011, είναι ήδη εγκατεστημένο στον υπολογιστή σας, θα αντικατασταθεί από το PlayMemories Home κατά την εγκατάσταση. Χρησιμοποιήστε το λογισμικό PlayMemories Home, διάδοχο του PMB.

## ■ Απαιτήσεις συστήματος

Μπορείτε να βρείτε τις απαιτήσεις του συστήματος για το λογισμικό από την ακόλουθη διεύθυνση URL:

[www.sony.net/pcenv/](http://www.sony.net/pcenv/)



## ■ Εγκατάσταση του PlayMemories Home σε υπολογιστή

---

- 1 Χρησιμοποιώντας το πρόγραμμα του υπολογιστή σας για περιήγηση στο Διαδίκτυο, μεταβείτε στην παρακάτω διεύθυνση URL κι έπειτα εγκαταστήστε το PlayMemories Home.

[www.sony.net/pm/](http://www.sony.net/pm/)

- Για λεπτομέρειες σχετικά με το PlayMemories Home, ανατρέξτε στην ακόλουθη σελίδα υποστήριξης του PlayMemories Home (μόνο στα Αγγλικά):  
<http://www.sony.co.jp/pmh-se/>
- Όταν η εγκατάσταση ολοκληρωθεί, ξεκινά το PlayMemories Home.

- 2 Συνδέστε τη φωτογραφική μηχανή με τον υπολογιστή χρησιμοποιώντας το καλώδιο micro USB (παρέχεται).
    - Μπορεί να εγκατασταθούν νέες λειτουργίες στο PlayMemories Home. Συνδέστε τη φωτογραφική μηχανή με τον υπολογιστή σας ακόμα κι αν το PlayMemories Home είναι ήδη εγκαταστημένο στον υπολογιστή σας.
- 

### Σημειώσεις

- Μην αποσυνδέετε το καλώδιο micro USB (παρέχεται) από τη φωτογραφική μηχανή ενώ η οθόνη λειτουργίας ή η οθόνη πρόσβασης είναι ανοιχτές. Κάτι τέτοιο μπορεί να καταστρέψει τα δεδομένα.
- Για να αποσυνδέσετε τη φωτογραφική μηχανή από τον υπολογιστή, κάντε κλικ στο  στη γραμμή εργασιών κι έπειτα κάντε κλικ στο [Eject PMHOME].

## Δυνατότητες του Image Data Converter™

Ακολουθούν παραδείγματα των λειτουργιών που είναι διαθέσιμες όταν χρησιμοποιείτε το Image Data Converter.

- Μπορείτε να επεξεργαστείτε εικόνες RAW χρησιμοποιώντας λειτουργίες πολλαπλής διόρθωσης, όπως η καμπύλη τόνου ή η ευκρίνεια.
- Μπορείτε να προσαρμόσετε εικόνες χρησιμοποιώντας την ισορροπία λευκού, τη φωτεινότητα και το Δημιουργικό Στυλ κ.λπ.
- Μπορείτε να αποθηκεύσετε τις εμφανιζόμενες και τις επεξεργασμένες ακίνητες εικόνες στον υπολογιστή σας.  
Υπάρχουν δύο τρόποι για να αποθηκεύσετε εικόνες RAW: αποθηκεύστε και αφήστε ως δεδομένα RAW ή αποθηκεύστε σε μια μορφή αρχείου γενικού σκοπού.
- Μπορείτε να εμφανίσετε και να συγκρίνετε τις εικόνες RAW/εικόνες JPEG που λαμβάνονται με αυτήν τη φωτογραφική μηχανή.
- Μπορείτε να κατατάξετε τις εικόνες σε πέντε επίπεδα.
- Μπορείτε να καθορίσετε την ετικέτα χρώματος.

### ■ Εγκατάσταση Image Data Converter

---

- 1 Κάντε λήψη του λογισμικού από την ακόλουθη διεύθυνση URL και εγκαταστήστε το στον υπολογιστή σας.

Windows: <http://www.sony.co.jp/imsoft/Win/>

Mac: <http://www.sony.co.jp/imsoft/Mac/>

---

### ■ Προβολή Image Data Converter Guide

---

Για λεπτομέρειες για το πώς να χρησιμοποιείτε το Image Data Converter, ανατρέξτε στον Image Data Converter Guide.

---

- 1 Για τα Windows:  
Κάντε κλικ στο [Start] → [All Programs] → [Image Data Converter] → [Help] → [Image Data Converter Ver.4].  
Για τα Mac:  
Εκκίνηση Ευρετήριο → [Applications] → [Image Data Converter] → [Image Data Converter Ver.4] → Στη γραμμή μενού, επιλέξτε το «Help» → Image Data Converter Guide.

- Για τα Windows 8, εκκίνηση Image Data Converter Ver.4 → Στη γραμμή μενού, επιλέξτε το «Help» → Image Data Converter Guide.
  - Για λεπτομέρειες στο Image Data Converter, μπορείτε επίσης να ανατρέξετε στον «Οδηγός βοήθειας» της φωτογραφικής μηχανής (σελίδα 2) ή στην ακόλουθη σελίδα υποστήριξης Image Data Converter (Αγγλικά μόνο): <http://www.sony.co.jp/ids-se/>
-

## Προσθήκη λειτουργιών στη φωτογραφική μηχανή

Μπορείτε να προσθέσετε τις λειτουργίες που θέλετε στη φωτογραφική μηχανή σας, συνδεδεμένοι με τη διαδικτυακή τοποθεσία λήψης εφαρμογών  (PlayMemories Camera Apps™) μέσω του Διαδικτύου.

<http://www.sony.net/pmca/>

- Αφού εγκαταστήσετε μια εφαρμογή, μπορείτε να καλέσετε την εφαρμογή ακουμπώντας ένα Android smartphone που υποστηρίζει το NFC στο σήμα N της φωτογραφικής μηχανής, χρησιμοποιώντας τη λειτουργία [One-touch(NFC)].

## Αριθμός ακίνητων εικόνων και εγγραψίμος χρόνος ταινιών



Ο αριθμός ακίνητων εικόνων και ο εγγραψίμος χρόνος μπορεί να διαφέρουν ανάλογα με τις συνθήκες λήψης και την κάρτα μνήμης.

### ■ Ακίνητες εικόνες

 **Image Size]: L: 20M**

Όταν το  **Aspect Ratio] έχει ρυθμιστεί σε [3:2]\***

| Ποιότητα \ Χωρητικότητα | 2 GB        |
|-------------------------|-------------|
| Standard                | 295 εικόνες |
| Fine                    | 170 εικόνες |
| Extra fine              | 125 εικόνες |
| RAW & JPEG              | 58 εικόνες  |
| RAW                     | 88 εικόνες  |

\* Όταν το  **Aspect Ratio] έχει τεθεί σε ρύθμιση άλλη από το [3:2], μπορείτε να εγγράψετε περισσότερες εικόνες από αυτές που φαίνονται ανωτέρω. (Εκτός από τις περιπτώσεις στις οποίες το  **Quality] έχει ρυθμιστεί σε [RAW].****

### ■ Ταινίες

Στον ακόλουθο πίνακα, εμφανίζεται ο κατά προσέγγιση συνολικός χρόνος εγγραφής με χρήση κάρτας μνήμης που έχει διαμορφωθεί με αυτήν τη φωτογραφική μηχανή. Ο χρόνος εγγραφής για ταινίες XAVC S και AVCHD είναι όταν το [Dual Video REC] έχει τεθεί στο [Off].

(ω (ώρα), λ (λεπτό))

| Χωρητικότητα<br>Ρύθμιση<br>εγγραφής | 2 GB     |
|-------------------------------------|----------|
| 60p 50M/50p 50M                     | —        |
| 30p 50M/25p 50M                     | —        |
| 24p 50M*                            | —        |
| 120p 50M/100p 50M                   | —        |
| 60i 24M(FX)/50i 24M(FX)             | 10 λ     |
| 60i 17M(FH)/50i 17M(FH)             | 10 λ     |
| 60p 28M(PS)/50p 28M(PS)             | 9 λ      |
| 24p 24M(FX)/25p 24M(FX)             | 10 λ     |
| 24p 17M(FH)/25p 17M(FH)             | 10 λ     |
| 1440×1080 12M                       | 15 λ     |
| VGA 3M                              | 1 ω 10 λ |

\* μόνο για συμβατά μοντέλα 1080 60i

- Η συνεχής λήψη είναι δυνατή για περίπου 29 λεπτά (περιορισμός προδιαγραφής του προϊόντος). Ο μέγιστος χρόνος συνεχούς εγγραφής ταινίας σε μορμά MP4 (12M) είναι περίπου 15 λεπτά (περιορίζεται από το όριο μεγέθους αρχείου των 2 GB).
- Ο εγγράψιμος χρόνος ταινιών ποικίλλει, επειδή η φωτογραφική μηχανή διαθέτει τη λειτουργία VBR (Variable Bit Rate - Μεταβλητός ρυθμός μετάδοσης), η οποία προσαρμόζει αυτόματα την ποιότητα της εικόνας ανάλογα με τη σκηνή λήψης. Όταν γίνεται εγγραφή ενός γρήγορα κινούμενου θέματος, η εικόνα είναι πιο καθαρή, αλλά ο εγγράψιμος χρόνος είναι μικρότερος, επειδή απαιτείται μεγαλύτερος χώρος αποθήκευσης για την εγγραφή. Επίσης, ο εγγράψιμος χρόνος ποικίλλει ανάλογα με τις συνθήκες λήψης, το θέμα ή τις ρυθμίσεις ποιότητας/μεγέθους εικόνας.

## Σημειώσεις σχετικά με τη χρήση της φωτογραφικής μηχανής

### Λειτουργίες που είναι ενσωματωμένες στη φωτογραφική μηχανή

- Αυτό το εγχειρίδιο περιγράφει συσκευές συμβατές με 1080/60i και συσκευές συμβατές με 1080/50i.

Για να δείτε εάν η φωτογραφική μηχανή σας είναι συμβατή με 1080/60i ή με 1080/50i, αναζητήστε τα εξής σήματα στο κάτω μέρος της μηχανής.

Συσκευή συμβατή με 1080/60i: 60i

Συσκευή συμβατή με 1080/50i: 50i



- Αυτή η συσκευή είναι συμβατή με φορμά ταινιών 1080 60p ή 50p. Σε αντίθεση με τις έως τώρα τυπικές λειτουργίες εγγραφής, που κάνουν εγγραφή με τη μέθοδο πλεκτής σάρωσης (interlacing), αυτή η φωτογραφική μηχανή κάνει εγγραφή με την προοδευτική μέθοδο (progressive). Αυτή η μέθοδος αυξάνει την ανάλυση και αναπαράγει ομαλότερη και ρεαλιστικότερη εικόνα. Η αναπαραγωγή ταινιών εγγεγραμμένων σε φορμά 1080 60p/1080 50p είναι δυνατή μόνο σε συσκευές με υποστήριξη 1080 60p/1080 50p.
- Όταν επιβιβάζετε σε αεροπλάνο, ρυθμίστε τη [Airplane Mode] σε [On].

### **Σχετικά με τη χρήση και τη φροντίδα**

Μην αποσυναρμολογείτε ή τροποποιείτε τη φωτογραφική μηχανή και μην τη μεταχειρίζεστε με άσχημο τρόπο, όπως να τη χτυπάτε, να τη ρίχνετε κάτω ή να πατάτε πάνω της. Να είστε ιδιαίτερα προσεκτικοί με το φακό.

### **Σημειώσεις για την εγγραφή/αναπαραγωγή ταινιών**

- Πριν ξεκινήσετε την εγγραφή, κάντε μια δοκιμαστική εγγραφή για να βεβαιωθείτε ότι η φωτογραφική μηχανή λειτουργεί σωστά.
- Η φωτογραφική μηχανή δεν διαθέτει προστασία από τη σκόνη, τις πιτσιλιές ή το νερό.
- Μη στρέφετε τη φωτογραφική μηχανή προς τον ήλιο ή προς κάποιο άλλο έντονο φως. Αυτό μπορεί να προκαλέσει δυσλειτουργία της φωτογραφικής μηχανής.
- Εάν υπάρξει συμπύκνωση υγρασίας, αφαιρέστε την πριν χρησιμοποιήσετε τη φωτογραφική μηχανή.
- Μην ταρακουνάτε ή χτυπάτε τη φωτογραφική μηχανή. Μπορεί να προκαλέσει δυσλειτουργία και να μην έχετε τη δυνατότητα να εγγράφετε εικόνες. Επιπλέον, το μέσο εγγραφής ή τα δεδομένα εικόνας μπορεί να καταστραφούν.

### **Μη χρησιμοποιείτε/αποθηκεύετε τη φωτογραφική μηχανή στις ακόλουθες τοποθεσίες**

- Σε μέρη με υπερβολικά υψηλή ή χαμηλή θερμοκρασία, ή υγρασία  
Σε χώρους όπως σε αυτοκίνητο σταθμευμένο στον ήλιο, το σώμα της φωτογραφικής μηχανής μπορεί να παραμορφωθεί και αυτό μπορεί να προκαλέσει δυσλειτουργία.
- Αποθήκευση υπό άμεσο ηλιακό φως ή κοντά σε πηγές θερμότητας  
Το σώμα της φωτογραφικής μηχανής μπορεί να αποχρωματιστεί ή να παραμορφωθεί, και αυτό μπορεί να προκαλέσει δυσλειτουργία.
- Σε μια τοποθεσία που υπόκειται σε έντονες δονήσεις
- Κοντά σε μέρη όπου παράγονται έντονα ραδιοκύματα, εκπέμπεται ραδιενέργεια ή διαθέτουν ισχυρά μαγνητικά πεδία. Διαφορετικά, ενδεχομένως να αλλοιωθεί η δυνατότητα σωστής εγγραφής ή αναπαραγωγής της φωτογραφικής μηχανής.
- Σε μέρη με άμμο ή σκόνη  
Προσέχετε να μην επιτρέπετε την είσοδο άμμου ή σκόνης στη φωτογραφική μηχανή. Αυτό μπορεί να προκαλέσει δυσλειτουργία της φωτογραφικής μηχανής, και σε ορισμένες περιπτώσεις, αυτή η δυσλειτουργία δεν επιδιορθώνεται.

## **Σχετικά με τη μεταφορά**

- Μην κάθεται σε καρέκλα ή άλλο μέρος με τη φωτογραφική μηχανή στην πίσω τσέπη του παντελονιού ή της φούστας σας, καθώς αυτό μπορεί να προκαλέσει δυσλειτουργία ή να καταστρέψει τη φωτογραφική μηχανή.

## **Φακός ZEISS**

Η φωτογραφική μηχανή είναι εξοπλισμένη με φακό ZEISS που έχει τη δυνατότητα αναπαραγωγής ευκρινών εικόνων με άριστη αντίθεση. Ο φακός της φωτογραφικής μηχανής έχει δημιουργηθεί με ένα σύστημα διασφάλισης ποιότητας πιστοποιημένο από την ZEISS σύμφωνα με τα πρότυπα ποιότητας της ZEISS στη Γερμανία.

## **Σημειώσεις σχετικά με την οθόνη, το ηλεκτρονικό εικονοσκόπιο και το φακό**

- Η οθόνη και το ηλεκτρονικό εικονοσκόπιο κατασκευάζονται με χρήση τεχνολογίας εξαιρετικά υψηλής ακρίβειας και πάνω από το 99,99% των pixels είναι ικανά για αποτελεσματική χρήση. Ωστόσο, ενδέχεται να εμφανίζονται μικροσκοπικές μαύρες ή/και φωτεινές κουκκίδες (λευκού, κόκκινου, μπλε ή πράσινου χρώματος) στην οθόνη και το ηλεκτρονικό εικονοσκόπιο. Αυτές οι κουκκίδες είναι ένα φυσιολογικό αποτέλεσμα της διαδικασίας κατασκευής και δεν επηρεάζουν την εγγραφή.
- Μην κρατάτε την κάμερα από την οθόνη ή το εικονοσκόπιο.
- Προσέχετε να μη μαγκώσετε τα δάχτυλά σας ή άλλα αντικείμενα στο φακό όταν αυτός βρίσκεται σε λειτουργία.
- Φροντίστε να έχετε τα δάχτυλά σας μακριά από τη διαδρομή του εικονοσκοπίου όταν το πατάτε προς τα κάτω.
- Μην πιέζετε έντονα το εικονοσκόπιο προς τα κάτω όταν το προσοφθάλμιο έχει τραβηχτεί έξω.
- Αν εισέλθει νερό, σκόνη ή άμμος στη μονάδα του εικονοσκοπίου, μπορεί να προκληθεί δυσλειτουργία.

## **Σημειώσεις σχετικά με τη λήψη με το εικονοσκόπιο**

Αυτή η φωτογραφική μηχανή είναι εξοπλισμένη με εικονοσκόπιο οργανικής ηλεκτροφωτεινότητας, με υψηλή ανάλυση και υψηλή αντίθεση. Η φωτογραφική μηχανή έχει σχεδιαστεί ώστε να παρέχει ένα εύχρηστο εικονοσκόπιο, εξασφαλίζοντας την ισορροπία διαφόρων στοιχείων.

- Η εικόνα μπορεί να είναι ελαφρά παραμορφωμένη κοντά στις γωνίες του εικονοσκοπίου. Δεν πρόκειται για δυσλειτουργία. Εάν θέλετε να ελέγξετε όλες τις λεπτομέρειες της συνολικής σύνθεσης, μπορείτε να χρησιμοποιήσετε την οθόνη.
- Εάν μετακινήσετε την κάμερα ενώ κοιτάτε μέσα στο εικονοσκόπιο ή μετακινήσετε τα μάτια σας γύρω γύρω, η εικόνα στο εικονοσκόπιο μπορεί να παραμορφωθεί ή το χρώμα της εικόνας μπορεί να αλλάξει. Αυτό είναι ένα χαρακτηριστικό του φακού ή της συσκευής οθόνης και δεν αποτελεί δυσλειτουργία. Όταν τραβάτε μια εικόνα, συνιστούμε να κοιτάτε στην κεντρική περιοχή του εικονοσκοπίου.

## **Σημειώσεις σχετικά με το φλας**

- Μην κρατάτε τη φωτογραφική μηχανή από τη μονάδα φλας και μην ασκείτε υπερβολική δύναμη πάνω της.
- Αν εισέλθει νερό, σκόνη ή άμμος στην ανοιχτή μονάδα φλας, μπορεί να προκληθεί δυσλειτουργία.
- Φροντίστε να έχετε τα δάκτυλά σας μακριά από τη διαδρομή του φλας όταν το πατάτε προς τα κάτω.

## **Αξεσουάρ Sony**

Να χρησιμοποιείτε μόνο γνήσια αξεσουάρ μάρκας Sony, διαφορετικά μπορεί να προκληθεί δυσλειτουργία. Τα αξεσουάρ μάρκας Sony μπορεί να μην κυκλοφορούν σε ορισμένες χώρες ή περιοχές.

## **Σχετικά με τη θερμοκρασία της φωτογραφικής μηχανής**

Η φωτογραφική μηχανή και η μπαταρία μπορεί να θερμανθούν λόγω της συνεχούς χρήσης. Αυτό δεν αποτελεί δυσλειτουργία.

## **Σχετικά με την προστασία από υπερθέρμανση**

Ανάλογα με τη θερμοκρασία της φωτογραφικής μηχανής και της μπαταρίας, μπορεί η εγγραφή ταινιών να μην είναι δυνατή ή να απενεργοποιηθεί αυτόματα η φωτογραφική μηχανή για λόγους προστασίας της συσκευής.

Ένα μήνυμα θα εμφανιστεί στην οθόνη πριν από την απενεργοποίηση ή δεν θα μπορείτε πλέον να κάνετε εγγραφή ταινιών. Στην περίπτωση αυτή, αφήστε τη φωτογραφική μηχανή απενεργοποιημένη, μέχρι να πέσει η θερμοκρασία τόσο της μηχανής όσο και του πακέτου μπαταριών. Εάν ενεργοποιήσετε τη φωτογραφική μηχανή χωρίς να έχει κρυώσει αρκετά η ίδια αλλά και το πακέτο μπαταριών, είναι πιθανό να απενεργοποιηθεί ξανά αυτόματα ή να μην μπορείτε να κάνετε εγγραφή ταινίας.

## **Σχετικά με τη φόρτιση της μπαταρίας**

- Όταν φορτίζετε ένα πακέτο μπαταριών που δεν έχει χρησιμοποιηθεί για μεγάλο χρονικό διάστημα, ενδεχομένως να μην μπορείτε να το φορτίσετε πλήρως. Αυτό οφείλεται στα χαρακτηριστικά της μπαταρίας. Φορτίστε ξανά την μπαταρία.
- Οι μπαταρίες που δεν έχουν χρησιμοποιηθεί για περισσότερο από ένα έτος μπορεί να έχουν αλλοιωθεί.

## **Προειδοποίηση σχετικά με τα πνευματικά δικαιώματα**

Τηλεοπτικά προγράμματα, ταινίες, βιντεοταινίες και άλλο υλικό ενδέχεται να προστατεύονται από πνευματικά δικαιώματα. Η μη εξουσιοδοτημένη εγγραφή αυτού του υλικού ενδέχεται να είναι αντίθετη με τις διατάξεις των νόμων περί πνευματικών δικαιωμάτων.

## **Καμία εγγύηση για κατεστραμμένο περιεχόμενο ή αστοχία εγγραφής**

Η Sony δεν παρέχει εγγύηση για αστοχίες εγγραφής, απώλεια ή καταστροφή εγγεγραμμένου περιεχομένου που οφείλονται σε δυσλειτουργία της φωτογραφικής μηχανής ή των μέσων εγγραφής κ.λπ.

## **Καθαρισμός της επιφάνειας της φωτογραφικής μηχανής**

Καθαρίστε την επιφάνεια της φωτογραφικής μηχανής με ένα μαλακό πανί βρεγμένο ελαφρά με νερό, έπειτα σκουπίστε την επιφάνεια με ένα στεγνό πανί. Για να αποτρέψετε ζημιά στο φινίρισμα ή το περίβλημα:

– Μην εκθέτετε τη φωτογραφική μηχανή σε χημικά προϊόντα όπως διαλυτικό, βενζίνη, οινόπνευμα, πανάκια μίας χρήσεως, εντομοαπωθητικά, αντιηλιακά ή εντομοκτόνα.

## **Συντήρηση της οθόνης**

- Κρέμα χεριών ή ενυδατική κρέμα που έχει παραμείνει στην οθόνη ενδέχεται να διαβρώσει την επικάλυψή της. Αν σας πέσει κάποιο από αυτά τα υλικά στην οθόνη, σκουπίστε το αμέσως.
- Το έντονο τρίψιμο της οθόνης με χαρτοπετσέτα ή άλλα υλικά μπορεί να καταστρέψει την επικάλυψή της.
- Αν υπάρχουν δακτυλιές ή ρύποι στην οθόνη, συνιστούμε να τα απομακρύνετε απαλά και μετά να σκουπίσετε την οθόνη με ένα απαλό πανί.

## **Σημειώσεις σχετικά με το ασύρματο δίκτυο LAN**

Δεν αναλαμβάνουμε καμία ευθύνη για οποιαδήποτε ζημιά που οφείλεται σε μη εξουσιοδοτημένη πρόσβαση ή χρήση προορισμών που φορτώνονται στη φωτογραφική μηχανή σε περίπτωση απώλειας ή κλοπής της.

## Τεχνικά χαρακτηριστικά

### Φωτογραφική μηχανή

#### [Σύστημα]

Συσκευή εικόνων: 13,2 mm × 8,8 mm  
(τύπος 1,1) αισθητήρας Exmor R™  
CMOS

Συνολικός αριθμός pixel  
φωτογραφικής μηχανής:  
Περίπου 20,9 Megapixel

Αριθμός ενεργών εικονοστοιχείων  
φωτογραφικής μηχανής:  
Περίπου 20,1 Megapixel

Φακός: ZEISS Vario-Sonnar T\* 2,9×  
φακός ζουμ

$f = 8,8 \text{ mm} - 25,7 \text{ mm}$  (24 mm –  
70 mm (ισοδύναμο φιλμ 35 mm))  
F1.8 (W) – F2.8 (T)

Κατά τη λήψη ταινιών (16:9):  
25,5 mm – 74 mm<sup>\*1</sup>

Κατά τη λήψη ταινιών (4:3):  
31 mm – 90 mm<sup>\*1</sup>

<sup>\*1</sup> Όταν το [SteadyShot] έχει  
θεθεί στο [Standard]

SteadyShot: Οπτικός

Μορφή αρχείου:

Ακίνητες εικόνες: Συμβατό με  
JPEG (DCF, Exif, MPF Baseline),  
RAW (φορμά Sony ARW 2,3),  
συμβατό με DPOF

Ταινίες (φορμά XAVC S):  
MPEG-4 AVC/H.264 XAVC S  
ver.1.0 συμβατό φορμά

Βίντεο: MPEG-4 AVC/H.264

Ήχος: Γραμμικό PCM 2ch  
(48 kHz 16 bit)

Ταινίες (φορμά AVCHD): Φορμά  
AVCHD συμβατό με Εκδ. 2.0

Βίντεο: MPEG-4 AVC/H.264

Ήχος: Dolby Digital 2ch,  
εξοπλισμένη με Dolby Digital  
Stereo Creator

• Κατασκευάζεται κατόπιν αδείας  
από την Dolby Laboratories.

Ταινίες (φορμά MP4):

Βίντεο: MPEG-4 AVC/H.264

Ήχος: MPEG-4 AAC-LC 2ch

Μέσο εγγραφής: Μέσο Memory Stick  
PRO Duo, Μέσο Memory Stick  
Micro, κάρτες SD, κάρτες μνήμης  
microSD

Φλας: Εμβέλεια φλας (Ευαισθησία ISO  
(Συνιστώμενος δείκτης έκθεσης)  
ρυθμισμένη σε Αυτόματη):  
Περίπου 0,4 m έως 10,2 m (W)/  
Περίπου 0,4 m έως 6,5 m (T)

#### [Υποδοχές Εισόδου και Εξόδου]

Υποδοχή HDMI: Υποδοχή micro  
HDMI

Τερματικό Multi/Micro USB\*:

Επικοινωνία USB

Επικοινωνία USB: Hi-Speed USB  
(USB 2.0)

\* Υποστηρίζει συσκευή συμβατή  
με micro USB.

#### [Εικονοσκόπιο]

Τύπος: Ηλεκτρονικό εικονοσκόπιο  
(οργανική ηλεκτροφωτεινότητα)

Συνολικός αριθμός κουκκίδων:

1 440 000 κουκκίδες

Κάλυψη κάδρου: 100%

Μεγέθυνση: Περίπου 0,59 ×  
(ισοδύναμο φορμά 35 mm) με  
φακό 50 mm στο άπειρο,  $-1 \text{ m}^{-1}$

Απόσταση ματιού: Περίπου 20 mm από  
το προσοφθαλμίο, 19,2 mm από  
το πλαίσιο του προσοφθαλμίου  
στο  $-1 \text{ m}^{-1}$

\* Ρύθμιση διόπτρας:  
 $-4,0 \text{ m}^{-1}$  έως  $+3,0 \text{ m}^{-1}$

---

**[Οθόνη]**

Οθόνη LCD:

7,5 cm (τύπος 3.0) TFT drive

Συνολικός αριθμός κουκκίδων:

1 228 800 κουκκίδες

---

**[Ισχύς, γενικά]**

Τροφοδοσία ισχύος: Πακέτο

επαναφορτιζόμενων μπαταριών

NP-BX1, 3,6 V

Προσαρμογέας τροφοδοτικού

AC-UB10C/UB10D, 5 V

Κατανάλωση ισχύος:

Περίπου 1,7 W (κατά τη λήψη  
με την οθόνη)

Περίπου 2,3 W (κατά τη λήψη  
με το εικονοσκόπιο)

Θερμοκρασία λειτουργίας:

0 °C έως 40 °C

Θερμοκρασία αποθήκευσης:

-20 °C έως +60 °C

Διαστάσεις (συμβατό με το πρότυπο  
CIPA):

101,6 mm × 58,1 mm × 41,0 mm

(Π/Υ/Β)

Βάρος (συμβατό με το πρότυπο CIPA)

(περίπου):

290 g (συμπεριλαμβανομένου

πακέτου μπαταριών NP-BX1,

Μέσο Memory Stick PRO Duo)

Μικρόφωνο: Στερεοφωνικό

Ηχείο: Μονοφωνικό

Exif Print: Συμβατή

PRINT Image Matching III: Συμβατή

---

**[Ασύρματο δίκτυο LAN]**

Υποστηριζόμενο πρότυπο:

IEEE 802.11 b/g/n

Συχνότητα: 2,4 GHz

Υποστηριζόμενα πρωτόκολλα

ασφαλείας: WEP/WPA-PSK/

WPA2-PSK

Μέθοδος διαμόρφωσης: WPS (Wi-Fi

Protected Setup)/χειροκίνητη

Μέθοδος πρόσβασης: Λειτουργία

δομής

NFC: Συμβατή με NFC Forum Type 3

Tag

Αρ. μοντέλου WW808161

**Προσαρμογέας τροφοδοτικού  
AC-UB10C/UB10D**

Απαιτήσεις ισχύος: AC 100 V έως

240 V, 50 Hz/60 Hz, 70 mA

Τάση εξόδου: DC 5 V, 0,5 A

**Πακέτο επαναφορτιζόμενων  
μπαταριών NP-BX1**

Τύπος μπαταρίας: Μπαταρία ιόντων  
λιθίου

Μέγιστη τάση: DC 4,2 V

Ονομαστική τάση: DC 3,6 V

Μέγιστη τάση φόρτισης: DC 4,2 V

Μέγιστο ρεύμα φόρτισης: 1,89 A

Χωρητικότητα: Τυπική 4,5 Wh



(1 240 mAh)

Η σχεδίαση και τα τεχνικά

χαρακτηριστικά υπόκεινται σε αλλαγές

χωρίς προειδοποίηση.

## Εμπορικά σήματα

- Τα Memory Stick και  είναι εμπορικά σήματα ή κατοχυρωμένα εμπορικά σήματα της Sony Corporation.
- Τα XAVC S και  είναι εμπορικά σήματα της Sony Corporation.
- Η ονομασία «AVCHD Progressive» και το λογότυπο «AVCHD Progressive» είναι εμπορικά σήματα της Panasonic Corporation και της Sony Corporation.
- Το Dolby και το σύμβολο του διπλού D είναι εμπορικά σήματα της Dolby Laboratories.
- Οι όροι HDMI και HDMI High-Definition Multimedia Interface και το λογότυπο HDMI είναι εμπορικά σήματα ή σήματα κατατεθέντα της HDMI Licensing LLC στις Ηνωμένες Πολιτείες και σε άλλες χώρες.
- Το Windows είναι κατοχυρωμένο εμπορικό σήμα της Microsoft Corporation στις Ηνωμένες Πολιτείες ή/και σε άλλες χώρες.
- Το Mac είναι κατοχυρωμένο εμπορικό σήμα της Apple Inc. στις Ηνωμένες Πολιτείες και σε άλλες χώρες.
- Το iOS είναι κατοχυρωμένο εμπορικό σήμα ή εμπορικό σήμα της Cisco Systems, Inc.
- Τα iPhone και iPad είναι κατοχυρωμένα εμπορικά σήματα της Apple Inc. στις Ηνωμένες Πολιτείες και σε άλλες χώρες.
- Το λογότυπο SDXC είναι εμπορικό σήμα της SD-3C, LLC.
- Τα Android, Google Play είναι εμπορικά σήματα της Google Inc.
- Η ονομασία Wi-Fi, το λογότυπο Wi-Fi, Wi-Fi PROTECTED SET-UP είναι κατοχυρωμένα εμπορικά σήματα της Wi-Fi Alliance.

- Το Σήμα N είναι εμπορικό σήμα ή σήμα κατατεθέν της NFC Forum, Inc. στις Η.Π.Α. και σε άλλες χώρες.
- Τα DLNA και DLNA CERTIFIED είναι εμπορικά σήματα της Digital Living Network Alliance.
- Η ονομασία Facebook και το λογότυπο «f» είναι εμπορικά σήματα ή κατοχυρωμένα εμπορικά σήματα της Facebook, Inc.
- Η ονομασία YouTube και το λογότυπο YouTube είναι εμπορικά σήματα ή κατοχυρωμένα εμπορικά σήματα της Google Inc.
- Η ονομασία Eye-Fi είναι εμπορικό σήμα της Eye-Fi, Inc..
- Επιπλέον, ονόματα συστημάτων και προϊόντων που χρησιμοποιούνται σε αυτό το εγχειρίδιο είναι, γενικά, εμπορικά σήματα ή σήματα κατατεθέντα των αντίστοιχων προγραμματιστών ή κατασκευαστών τους. Ωστόσο, τα σήματα <sup>TM</sup> ή <sup>®</sup> ενδεχομένως να μη χρησιμοποιούνται σε όλες τις περιπτώσεις σε αυτό το εγχειρίδιο.



Πρόσθετες πληροφορίες για αυτό το προϊόν και απαντήσεις σε συνήθεις ερωτήσεις διατίθενται στη διαδικτυακή τοποθεσία της Υποστήριξης Πελατών.

# Ευρωπαϊκή Εγγύηση Sony

Αγαπητέ πελάτη,

Σας ευχαριστούμε που αγοράσατε αυτό το προϊόν της Sony. Ελπίζουμε να μείνετε ικανοποιημένοι από τη χρήση του. Στην απίθανη περίπτωση που το προϊόν σας χρειαστεί σέρβις (επισκευή) κατά τη διάρκεια της εγγύησης, παρακαλείστε να επικοινωνήσετε με το κατάστημα αγοράς ή μ' ένα μέλος του δικτύου μας εξουσιοδοτημένων σέρβις (ASN) της Ευρωπαϊκής Οικονομικής Ζώνης (ΕΟΖ) ή και άλλων χωρών που αναφέρονται σ' αυτή την εγγύηση ή στα συνοδευόμενα αυτήν φυλλάδια (Περιοχή Κάλυψης της Εγγύησης). Μπορείτε να βρείτε λεπτομέρειες για τα μέλη του δικτύου μας ASN, στους τηλεφωνικούς καταλόγους, στους καταλόγους προϊόντων μας και στις ιστοσελίδες μας.

Για να αποφύγετε κάθε περιττή ταλαιπωρία, σας συνιστούμε να διαβάσετε προσεκτικά το εγχειρίδιο χρήσης προτού να έρθετε σε επαφή με τον προμηθευτή σας ή το δίκτυο εξουσιοδοτημένων σέρβις μας.

## Η Εγγύησή Σας

Η παρούσα εγγύηση ισχύει για το προϊόν της Sony που αγοράσατε, εφ' όσον κάτι τέτοιο αναφέρεται στα φυλλάδια που συνόδευαν το προϊόν σας, υπό την προϋπόθεση ότι αγοράστηκε εντός της Περιοχής Κάλυψης της Εγγύησης.

Με την παρούσα, η Sony εγγυάται ότι το προϊόν είναι απαλλαγμένο από κάθε ελάττωμα σχετιζόμενο με τα υλικά ή την κατασκευή, για μια περίοδο ΕΝΟΣ ΕΤΟΥΣ από την ημερομηνία της αρχικής αγοράς. Η αρμολία για να προσφέρει και εκπληρώσει την παρούσα εγγύηση εταιρεία Sony, είναι αυτή που αναφέρεται σ' αυτήν την Εγγύηση ή στο συνοδευόμενα αυτήν φυλλάδιο στη χώρα όπου επιδιώκεται η επισκευή κατά τη διάρκεια της εγγύησης.

Εάν, εντός της περιόδου εγγύησης, αποδειχθεί ελαττωματικό το προϊόν (κατά την ημερομηνία της αρχικής αγοράς) λόγω ακατάλληλων υλικών ή κατασκευής, η Sony ή ένα μέλος του δικτύου Εξουσιοδοτημένων Σέρβις ASN της Περιοχής Κάλυψης της Εγγύησης θα επισκευάσει ή θα αντικαταστήσει (κατ' επιλογή της Sony) χωρίς επιβάρυνση για εργατικά ή ανταλλακτικά, το προϊόν ή τα ελαττωματικά εξαρτήματά του, εντός εύλογου χρόνου, βάσει των όρων και συνθηκών που εκτίθενται παρακάτω. Η Sony και τα μέλη του δικτύου Εξουσιοδοτημένων Σέρβις ASN μπορούν να αντικαταστήσουν ελαττωματικά προϊόντα ή εξαρτήματα με νέα ή ανακυκλωμένα προϊόντα ή εξαρτήματα. Όλα τα προϊόντα και εξαρτήματα που έχουν αντικατασταθεί γίνονται ιδιοκτησία της Sony.

## Όροι

1. Επισκευές δυνάμει της παρούσας εγγύησης θα παρέχονται μόνο εάν προσκομισθεί το πρωτότυπο τιμολόγιο ή η απόδειξη πώλησης (με την ένδειξη της ημερομηνίας αγοράς, του μοντέλου του προϊόντος και του ονόματος του εμπόρου) μαζί με το ελαττωματικό προϊόν εντός της περιόδου εγγύησης. Η Sony και τα μέλη του δικτύου Εξουσιοδοτημένων Σέρβις ASN μπορούν να αρνηθούν τη δωρεάν επισκευή κατά την περίοδο εγγυήσεως εάν δεν προσκομισθούν τα προαναφερόμενα έγγραφα ή εάν δεν προκύπτουν από αυτά η ημερομηνία αγοράς, το προϊόν ή το μοντέλο του προϊόντος ή το όνομα του εμπόρου.

Η παρούσα εγγύηση δεν ισχύει εάν ο τύπος του μοντέλου ή ο σειριακός αριθμός του προϊόντος έχει αλλοιωθεί, διαγραφεί, αφαιρεθεί ή καταστεί δυσανάγνωστος.



2. Για να αποφευχθεί βλάβη ή απώλεια / διαγραφή σε αφαιρούμενα ή αποσπώμενα μέσα ή εξαρτήματα αποθήκευσης δεδομένων, οφείλετε να τα αφαιρέσετε πριν παραδώσετε το προϊόν σας για επισκευή κατά την περίοδο εγγύησης.
3. Η παρούσα εγγύηση δεν καλύπτει τα έξοδα και τους κινδύνους μεταφοράς που συνδέονται με τη μεταφορά του προϊόντος σας προς και από τη Sony ή μέλος του δικτύου ASN.
4. Η παρούσα εγγύηση δεν καλύπτει τα εξής:
  - Περιοδική συντήρηση και επισκευή ή αντικατάσταση εξαρτημάτων ως αποτέλεσμα φυσιολογικής φθοράς.
  - Αναλώσιμα (συστατικά μέρη για τα οποία προβλέπεται περιοδική αντικατάσταση κατά τη διάρκεια ζωής ενός προϊόντος όπως μη επαναφορτιζόμενες μπαταρίες, φυσίγγια εκτύπωσης, γραφίδες, λάμπες, κλπ.).
  - Ζημιά ή ελαττώματα που προκλήθηκαν λόγω χρήσης, λειτουργίας ή χειρισμού ασύμβατων με την κανονική ατομική ή οικιακή χρήση.
  - Ζημιές ή αλλαγές στο προϊόν που προκλήθηκαν από
    - Κακή χρήση, συμπεριλαμβανομένου:
      - του χειρισμού που επιφέρει φυσική, αισθητική ή επιφανειακή ζημιά ή αλλαγές στο προϊόν ή βλάβη σε οθόνες υγρών κρυστάλλων
      - μη κανονική ή μη σύμφωνη με τις οδηγίες της Sony εγκατάσταση ή χρήση του προϊόντος
      - μη συντήρηση του προϊόντος σύμφωνα με τις οδηγίες σωστής συντήρησης της Sony
      - εγκατάσταση ή χρήση του προϊόντος με τρόπο μη σύμφωνο με τις τεχνικές προδιαγραφές και τα πρότυπα ασφαλείας που ισχύουν στη χώρα όπου έχει εγκατασταθεί και χρησιμοποιείται το προϊόν.
    - Μολύνσεις από ιούς ή χρήση του προϊόντος με λογισμικό που δεν παρέχεται με το προϊόν ή λανθασμένη εγκατάσταση του λογισμικού.
    - Την κατάσταση ή τα ελαττώματα των συστημάτων με τα οποία χρησιμοποιείται ή στα οποία ενσωματώνεται το προϊόν εκτός από άλλα προϊόντα της Sony ειδικά σχεδιασμένα για να χρησιμοποιούνται με το εν λόγω προϊόν.
    - Χρήση του προϊόντος με εξαρτήματα, περιφερειακό εξοπλισμό και άλλα προϊόντα των οποίων ο τύπος, η κατάσταση και το πρότυπο δεν συνιστώνται από τη Sony.
    - Επισκευή ή επιχειρηθείσα επισκευή από άτομα που δεν είναι μέλη της Sony ή του δικτύου ASN.
    - Ρυθμίσεις ή προσαρμογές χωρίς την προηγούμενη γραπτή συγκατάθεση της Sony, στις οποίες συμπεριλαμβάνονται:
      - η αναβάθμιση του προϊόντος πέρα από τις προδιαγραφές ή τα χαρακτηριστικά που περιγράφονται στο εγχειρίδιο χρήσης ή
      - οι τροποποιήσεις του προϊόντος με σκοπό να συμμορφωθεί προς εθνικές ή τοπικές τεχνικές προδιαγραφές και πρότυπα ασφαλείας που ισχύουν σε χώρες για τις οποίες το προϊόν δεν είχε σχεδιαστεί και κατασκευαστεί ειδικά.
    - Αμέλεια.

- ❑ Ατυχήματα, πυρκαγιά, υγρά, χημικές και άλλες ουσίες, πλημμύρα, δονήσεις, υπερβολική θερμότητα, ακατάλληλο εξαιρισμό, υπέρταση, υπερβολική ή εσφαλμένη τροφοδοσία ή τάση εισόδου, ακτινοβολία, ηλεκτροστατικές εκκενώσεις συμπεριλαμβανομένου του κεραυνού, άλλων εξωτερικών δυνάμεων και επιδράσεων.
5. Η παρούσα εγγύηση καλύπτει μόνο τα υλικά μέρη του προϊόντος. Δεν καλύπτει το λογισμικό (είτε της Sony, είτε τρίτων κατασκευαστών) για το οποίο παρέχεται ή πρόκειται να ισχύσει μια άδεια χρήσης από τον τελικό χρήστη ή χωριστές δηλώσεις εγγύησης ή εξαιρέσεις από την εγγύηση.

### **Εξαιρέσεις και περιορισμοί**

Με εξαίρεση των όσων αναφέρονται ανωτέρω, η Sony δεν παρέχει καμία εγγύηση (ρητή, σιωπηρή, εκ του νόμου ή άλλη) όσον αφορά την ποιότητα, την επίδοση, την ακρίβεια, την αξιοπιστία, την καταλληλότητα του προϊόντος ή του λογισμικού που παρέχεται ή συνοδεύει το προϊόν, για συγκεκριμένο σκοπό. Εάν η ισχύουσα νομοθεσία απαγορεύει πλήρως ή μερικώς την παρούσα εξαίρεση, η Sony εξαιρεί ή περιορίζει την εγγύησή της μόνο στη μέγιστη έκταση που επιτρέπει η ισχύουσα νομοθεσία. Οποιαδήποτε εγγύηση η οποία δεν εξαιρείται πλήρως (στο μέτρο που το επιτρέπει ο ισχύων νόμος) θα περιορίζεται στη διάρκεια ισχύος της παρούσας εγγύησης.

Η μοναδική υποχρέωση της Sony σύμφωνα με την παρούσα εγγύηση είναι η επισκευή ή η αντικατάσταση προϊόντων που υπόκεινται στους όρους και συνθήκες της εγγύησης. Η Sony δεν ευθύνεται για οποιαδήποτε απώλεια ή ζημία που σχετίζεται με τα προϊόντα, το σέρβις, την παρούσα εγγύηση, συμπεριλαμβανομένων - των οικονομικών και άυλων απωλειών - του τιμήματος που καταβλήθηκε για την αγορά του προϊόντος - της απώλειας κερδών, εισοδήματος, δεδομένων, απόλαυσης ή χρήσης του προϊόντος ή οποιωνδήποτε συνδεδεμένων προϊόντων - της άμεσης, παρεμπιπτούσας ή επακόλουθης απώλειας ή ζημίας ακόμη και αν αυτή η απώλεια ή ζημία αφορά σε:

- ❑ Μειωμένη λειτουργία ή μη λειτουργία του προϊόντος ή συνδεδεμένων προϊόντων λόγω ελαττωμάτων ή μη διαθεσιμότητας κατά την περίοδο που αυτό βρίσκεται στη Sony ή σε μέλος του δικτύου ASN, η οποία προκάλεσε διακοπή διαθεσιμότητας του προϊόντος, απώλεια χρόνου χρήστη ή διακοπή της εργασίας.
- ❑ Παροχή ανακριβών πληροφοριών που ζητήθηκαν από το προϊόν ή από συνδεδεμένα προϊόντα.
- ❑ Ζημία ή απώλεια λογισμικών προγραμμάτων ή αφαιρούμενων μέσων αποθήκευσης δεδομένων ή
- ❑ Μολύνσεις από ιούς ή άλλες αιτίες.

Τα ανωτέρω ισχύουν για απώλειες και ζημιές, που υπόκεινται σε οιοσδήποτε γενικές αρχές δικαίου, συμπεριλαμβανομένης της αμέλειας ή άλλων αδικοπραξιών, αθέτησης σύμβασης, ρητής ή σιωπηρής εγγύησης, και απόλυτης ευθύνης (ακόμα και για θέματα για τα οποία η Sony ή μέλος του δικτύου ASN έχει ειδοποιηθεί για τη δυνατότητα πρόκλησης τέτοιων ζημιών).

Στο μέτρο που η ισχύουσα νομοθεσία απαγορεύει ή περιορίζει αυτές τις εξαιρέσεις ευθύνης, η Sony εξαιρεί ή περιορίζει την ευθύνη της μόνο στη μέγιστη έκταση που της επιτρέπει η ισχύουσα νομοθεσία. Για παράδειγμα, μερικά κράτη απαγορεύουν την εξαίρεση ή τον περιορισμό ζημιών που οφείλονται σε αμέλεια, σε βαριά αμέλεια, σε εκ προθέσεως παράπτωμα, σε δόλο και παρόμοιες πράξεις. Σε καμία περίπτωση, η ευθύνη της Sony κατά την παρούσα εγγύηση, δεν υπερβαίνει την τιμή που καταβλήθηκε για την αγορά του προϊόντος, ωστόσο αν η ισχύουσα νομοθεσία επιτρέπει μόνο περιορισμούς ευθυνών υψηλότερου βαθμού, θα ισχύουν οι τελευταίοι.

### **Τα επιφυλασσόμενα νόμιμα δικαιώματά σας**

Ο καταναλωτής έχει έναντι της Sony τα δικαιώματα που απορρέουν από την παρούσα εγγύηση, σύμφωνα με τους όρους που περιέχονται σε αυτήν, χωρίς να παραβλάπτονται τα δικαιώματά του που πηγάζουν από την ισχύουσα εθνική νομοθεσία σχετικά με την πώληση καταναλωτικών προϊόντων. Η παρούσα εγγύηση δεν θίγει τα νόμιμα δικαιώματα που ενδεχομένως να έχετε, ούτε εκείνα που δεν μπορούν να εξαιρεθούν ή να περιοριστούν, ούτε δικαιώματά σας εναντίον των προσώπων από τα οποία αγοράσατε το προϊόν. Η διεκδίκηση οποιωνδήποτε δικαιωμάτων σας εναπόκειται αποκλειστικά σε εσάς.

### **Sony Europe Ltd. δ.τ. Sony Hellas**

Βασ. Σοφίας 1  
151 24 Μαρούσι

### **Τμήμα Εξυπηρέτησης Καταναλωτών Sony**

00800 4412 1496 (για κλήσεις από σταθερό τηλέφωνο Ελλάδος)  
211 1980 703 (για κλήσεις από κινητό τηλέφωνο Ελλάδος)  
800 91150 (για κλήσεις από σταθερό/κινητό τηλέφωνο Κύπρου)  
e-mail: [cic-greece@eu.sony.com](mailto:cic-greece@eu.sony.com)  
[www.sony.gr](http://www.sony.gr)



<http://www.sony.net/SonyInfo/Support/>



4539039410