

Micro HI-FI Component System

CZ Návod k obsluze



http://www.sony.net/



Made for
iPod iPhone

UPOZORNĚNÍ

Abyste snížili riziko požáru, nezakrývejte ventilační otvory zařízení novinami, ubrusem, záclonami apod. Na zařízení nepokládávejte zdroje otevřeného ohně, jako jsou například zapalené svíčky.

Abyste snížili riziko požáru nebo úrazu elektrickým proudem, nevystavujte toto zařízení zdrojům kapání nebo stříkání a nepokládávejte na něj předměty naplněné tekutinami, jako jsou vázy.

Neinstalujte přístroj do uzavřeného prostoru, jako je knihovna nebo vestavná skříňka.

K odpojení jednotky ze sítě je nutné použít zástrčku, proto ji zapojte do snadno přístupné zásuvky. Pokud si všimnete něčeho neobvyklého, ihned zástrčku ze zásuvky vytáhněte.

Nevystavujte baterie nebo zařízení s instalovanými bateriemi slunečnému záření, ohni a ostatním zdrojům vysokých teplot.

Dokud je jednotka zapojena do zásuvky, není odpojena ze sítě, přestože jste ji vypnuli.

Tento štítek je umístěn zvenku na spodní straně hlavní jednotky.

UPOZORNĚNÍ

Abyste bylo možné předejít poranění, musí být toto zařízení upevněno ke zdi dle návodu k montáži.

POZOR

Používání optických přístrojů při práci s tímto produktem zvyšuje riziko poškození zraku.

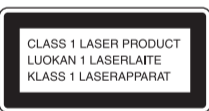

Toto zařízení je klasifikováno jako CLASS 1 LASER produkt. Toto označení je umístěno zvenku na spodní straně hlavní jednotky.

Upozornění pro zákazníky: následující informace se vztahují pouze na zařízení zakoupená v zemích podléhajících směrnicím EU.

Výrobce tohoto přístroje je společnost Sony Corporation, 1-7-1 Konan Minato-ku, Tokio, 108-0075 Japonsko. Autorizovaným zástupcem pro elektromagnetickou kompatibilitu (EMC) a bezpečnost produktů je společnost Sony Deutschland GmbH, Hedelfinger Strasse 61, 70327 Stuttgart, Německo. V případě jakýchkoli záležitostí týkajících se opravy nebo záruky se prosím obraťte na kontaktní adresy uvedené v samostatné servisní nebo záruční dokumentaci.



Likvidace starých elektrických a elektronických zařízení (Platí v Evropské unii a dalších evropských zemích se systémem sběru tříděného odpadu)

Tento symbol na produktu nebo jeho obalu značí, že s tímto produktem nesmí být nakládáno jako s domovním odpadem. Tento produkt musí být odevzdán na příslušném sběrném místě zajišťujícím recyklaci elektrických a elektronických zařízení. Jestliže zajistíte správnou likvidaci tohoto produktu, pomůžete tak předejít potenciálním negativním dopadům na životní prostředí a zdraví lidí, ke kterým by mohlo dojít nevhodným způsobem jeho likvidace. Recyklaci materiálů pomůžete šetřit přírodní zdroje. Podrobné informace o recyklaci tohoto produktu vám poskytne místní městský úřad, technické služby nebo obchodník, u kterého jste tento produkt zakoupili. Příslušenství: Dálkový ovladač

Umístění ovládacích prvků

Jednotka (horní strana)

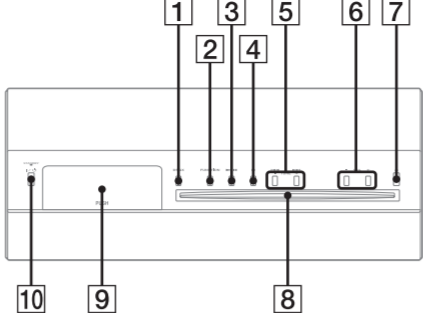

Jednotka (přední strana)

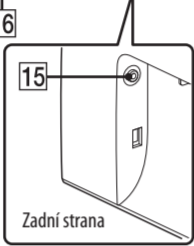
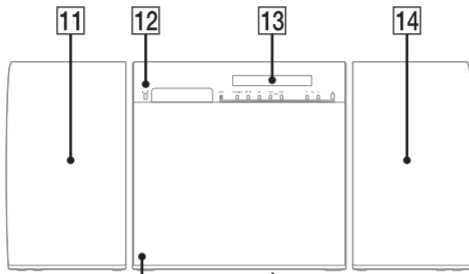

Dálkový ovladač

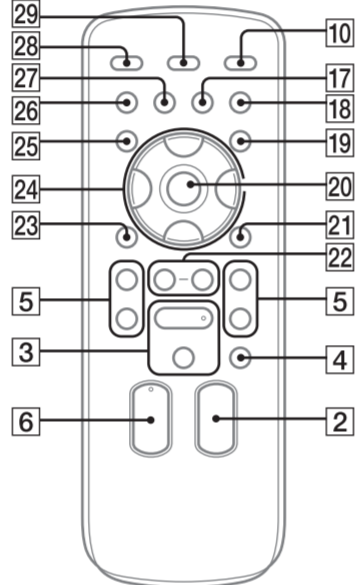

Tento návod k obsluze se zaměřuje zejména na ovládání jednotky pomocí dálkového ovladače, ale stejné operace lze provést také pomocí tlačítek na jednotce, která mají stejné nebo podobné názvy.

Použití dálkového ovladače

Sejměte kryt baterií a vložte dvě baterie R6 (velikost AA) (nejsou součástí dodávky), stranou napřed tak, aby níže zobrazené polarity odpovídaly.

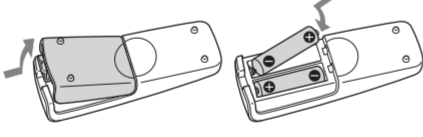

Poznámky k použití dálkového ovladače

- Při běžném používání by baterie měly vydržet asi šest měsíců.
- Nekombinujte starou a novou baterii ani různé typy baterií.
- Pokud víte, že dálkový ovladač nebudete po delší dobu používat, vyjměte baterie, abyste předešli poškození způsobenému únikem kapaliny z baterie a korozi.

Začínáme

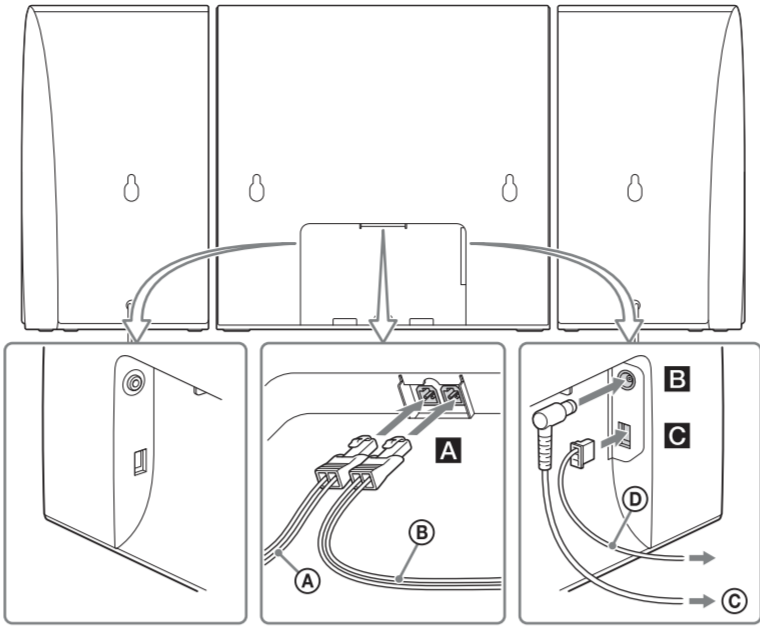

A Reproduktorový kabel (pravý)

B Reproduktorový kabel (levý)

C Do napájecího adaptéru

D DAB/FM anténa (Roztáhněte ji horizontálně.)

Použití zařízení iPod/iPhone

Před použitím stiskněte a vysuňte panel a do vzniklého místa vložte dokovací adaptér. Při práci se zařízením iPod použijte dokovací adaptér dodaný se zařízením iPod. Při práci se zařízením iPhone použijte dokovací adaptér dodaný se systémem. Podrobnější informace o dokovacím adaptéru naleznete v návodu k obsluze dodaném společně s dokovacím adaptérem.

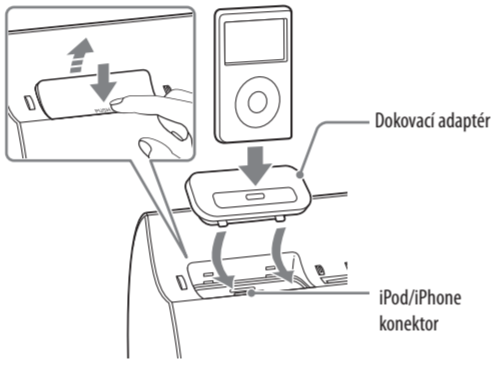

Pokud iPod/iPhone nepoužíváte, ponechteje panel uzavřený. Pokud chcete dokovací adaptér vyjmout, vytáhněte jej pomocí nehtu nebo plochého předmětu za drážku u adaptéru.

Montáž

Přípevnění stojanu k systému

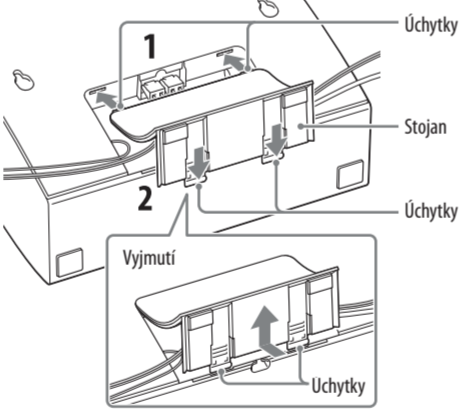

1 Zasuňte úchytky stojanu do drážek v jednotce.

2 Přidržte spodní část stojanu a zasuňte úchytky stojanu do drážek v jednotce.

Vyjmutí stojanu ze systému

Přidržte spodní část stojanu a vytáhněte úchytky stojanu z jednotky.

Zavěšení systému na zeď

Systém můžete upevnit také na zeď. Před instalací vyjměte z jednotky stojan.

Poznámky

- Ujistěte se, že před instalací systému je napájecí kabel odpojen ze zásuvky.
- Použijte takéové šrouby, které jsou vhodné vzhledem k materiálu a pevnosti zdi. V železářství nebo u profesionálního montéra zjistíte, jaké šrouby máte s ohledem na montáž a materiál zdi použít.
- Nedostatečná síla zdi nebo použití nevhodných šroubů může způsobit pád a poškození systému a může mít za následek poranění osob.

1 Na zadní část reproduktorů a jednotky upevněte dodávané podložky.

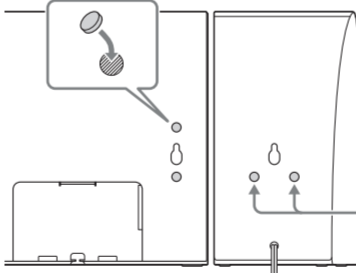

2 Připravte si šrouby (nejsou součástí dodávky), které jsou vhodné do otvorů na zadní straně jednotky a reproduktorů. Viz obrázky níže.

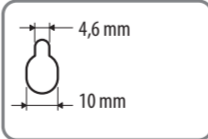

Otvory na zadní straně jednotky a reproduktorů

A Reprodukory

Připojte reproduktorové kabely do zdířek SPEAKERS na jednotce.

B Napájení

1 Zapojte napájecí kabel do napájecího adaptéru.

2 Zapojte napájecí adaptér do jednotky a poté zapojte napájecí kabel do zásuvky.

Na displeji se objeví názorná ukázka. Stisknete-li tlačítko , systém se zapne a názorná ukázka se automaticky ukončí. Když systém vypnete, názorná ukázka se na displeji znovu objeví.

Když nastavíte hodiny, systém přejde do úsporného režimu a názorná ukázka se zruší.

Nastavení hodin

1 Stisknutím tlačítka systém zapněte.

2 Stisknutím tlačítka TIMER MENU vyberte režim nastavení hodin.

Pokud bliká „PLAY SET?“, opakovaným stisknutím tlačítka zvolte „CLOCK SET?“ a poté stiskněte tlačítko (potvrdit) .

3 Opakovaným stisknutím tlačítka nastavte hodinu a poté stiskněte tlačítko (potvrdit) .

4 Stejným postupem nastavte minuty.

Poznámka

V případě, že odpojíte napájecí kabel nebo dojde k výpadku proudu, nastavení hodin se zruší.

Zobrazení hodin, když je systém vypnutý

Stiskněte tlačítko DISPLAY . Hodiny se zobrazí asi na 8 sekund.

3 Upevněte šrouby do zdi. Běžně dostupné šrouby by měly vyčnívat 3 až 4 mm.

Systém montujte na svislou a rovnou zeď v místě jejího zpevnění.

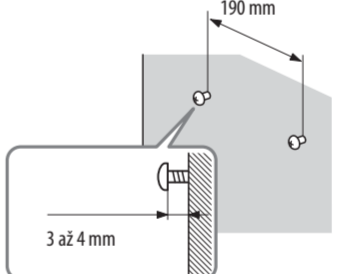

Tipy

- Při instalaci reproduktorů a jednotky u sebe upevněte šrouby do zdi podle značek na spodní straně, jak je uvedeno v této příručce.
- Vzdálenost mezi šrouby jednotky a reproduktoru je minimálně 90 mm. Při instalaci systému s ponecháním místa mezi jednotkou a reproduktory upravte před instalací systému délku reproduktorových kabelů.
- Reproduktorový kabel můžete omatit kolem výčnělků v zadní části jednotky, jak je znázorněno na obrázku.

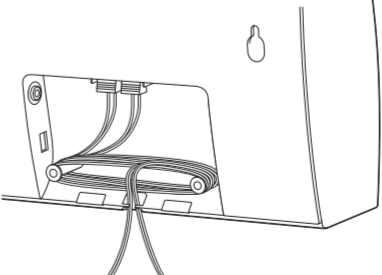

C DAB/ FM anténa

Najděte místo a směr pro zajištění dobrého příjmu a poté anténu nastavte.

Antény by měly být dostatečně daleko od reproduktorových kabelů a napájecího kabelu, aby se zabránilo vzniku šumu.

Příjem rozhlasové stanice DAB/DAB+

Když systém po zakoupení poprvé zapnete, spustí se automatické vyhledávání DAB a vytvoří se seznam dostupných služeb. Během automatického vyhledávání DAB se zobrazí „■■■■■“. V průběhu automatického vyhledávání DAB nemačkejte žádné tlačítko na jednotce ani na dálkovém ovladači. Vyhledávání by se přerušilo a seznam služeb by se nevytvořil správně. Pokud chcete automatické vyhledávání DAB spustit manuálně, proveďte postup uvedený v části „Manuální rozhlasu“. Pokud tak učinite, může dojít k poruše.

• Nevytlačte disk do otvoru pro disk, je-li systém vypnutý. Pokud tak učinite, může dojít k poruše.

ČHCte-li Stiskněte

■ (zastavit) .

Opakovaně (vybrat složku) +/- .

Opakovaně (vzad)/ (vpřed) .

Při přehrávání podržte tlačítko (rychlý posun vzad)/ (rychlý posun vpřed) a na požadovaném místě tlačítko uvolněte.

Opakovaně stiskněte tlačítko REPEAT , dokud se nezobrazí nápis „REP“ nebo „REP1“.

Opakovaně stiskněte tlačítko na jednotce .

Opakovaně stiskněte tlačítko (rychlý posun vpřed) a na požadovaném místě tlačítko uvolněte.

Opakovaně stiskněte tlačítko REPEAT , dokud se nezobrazí nápis „REP“ nebo „REP1“.

Opakovaně stiskněte tlačítko na jednotce .

Opakovaně stiskněte tlačítko (rychlý posun vpřed) a na požadovaném místě tlačítko uvolněte.

Opakovaně stiskněte tlačítko REPEAT , dokud se nezobrazí nápis „REP“ nebo „REP1“.

Opakovaně stiskněte tlačítko na jednotce .

Opakovaně stiskněte tlačítko (rychlý posun vpřed) a na požadovaném místě tlačítko uvolněte.

Opakovaně stiskněte tlačítko REPEAT , dokud se nezobrazí nápis „REP“ nebo „REP1“.

Opakovaně stiskněte tlačítko na jednotce .

Opakovaně stiskněte tlačítko (rychlý posun vpřed) a na požadovaném místě tlačítko uvolněte.

Opakovaně stiskněte tlačítko REPEAT , dokud se nezobrazí nápis „REP“ nebo „REP1“.

Opakovaně stiskněte tlačítko na jednotce .

Opakovaně stiskněte tlačítko (rychlý posun vpřed) a na požadovaném místě tlačítko uvolněte.

Opakovaně stiskněte tlačítko REPEAT , dokud se nezobrazí nápis „REP“ nebo „REP1“.

Opakovaně stiskněte tlačítko na jednotce .

Opakovaně stiskněte tlačítko (rychlý posun vpřed) a na požadovaném místě tlačítko uvolněte.

Opakovaně stiskněte tlačítko REPEAT , dokud se nezobrazí nápis „REP“ nebo „REP1“.

Opakovaně stiskněte tlačítko na jednotce .

Opakovaně stiskněte tlačítko (rychlý posun vpřed) a na požadovaném místě tlačítko uvolněte.

Obsluha

Přehrávání disku CD/MP3

1 Vyberte funkci CD.

Opakovaně stiskněte tlačítko FUNCTION +/- .

2 Vložte disk.

Vložte disk do otvoru pro disk tak, aby strana disku s etiketou směřovala dopředu.

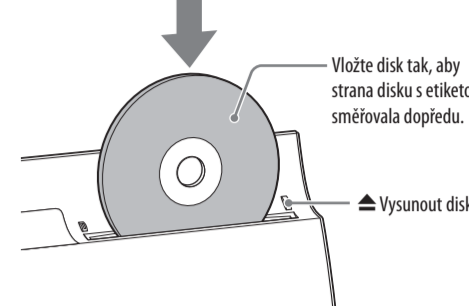

3 Spusťte přehrávání.

Stiskněte tlačítko (přehrát) .

Poznámky

• Když zapnete systém, disk se do otvoru pro disk nezasune, dokud se na displeji nezobrazí „No Disc“. Nepokoušejte se zatlačit disk, dokud se neobjeví nápis „No Disc“.

• Nevkládejte disky, které mají nestandardní tvar (např. srdce, čtverec, hvězda). Disk může do systému zapadnout a nenávratně jej poškodit.

• Při stisknutí tlačítka (vysunout) na jednotce a opětovném vložení disku, který se objeví v otvoru pro disk, na disk netlačte. Vyjměte disk z otvoru pro disk a poté jej znovu vložte.

• Nevytlačte disk, je-li disk do otvoru pro disk vložený jen napůl. Pokud tak učinite, disk může spadnout.

• Nepoužívejte disk, na kterém je lepicí páska, nálepky nebo lepidlo. Může to dojít k poruše.

• Když vysunete disk, držte jej za okraje. Nedotýkejte se povrchu disku.

• Nevtačujte disk do otvoru pro disk, je-li systém vypnutý. Pokud tak učinite, může dojít k poruše.

• Nevkládejte 8cm disk s adaptérem. Pokud tak učinite, může dojít k poruše.

• Pokud jste se přestěhovali, spusťte automatické vyhledávání DAB manuálně a obnovte obsah vysílání.

• Pokud jste se přestěhovali, spusťte automatické vyhledávání DAB manuálně a obnovte obsah vysílání.

• Pokud jste se přestěhovali, spusťte automatické vyhledávání DAB manuálně a obnovte obsah vysílání.

• Pokud jste se přestěhovali, spusťte automatické vyhledávání DAB manuálně a obnovte obsah vysílání.

• Pokud jste se přestěhovali, spusťte automatické vyhledávání DAB manuálně a obnovte obsah vysílání.

• Pokud jste se přestěhovali, spusťte automatické vyhledávání DAB manuálně a obnovte obsah vysílání.

• Pokud jste se přestěhovali, spusťte automatické vyhledávání DAB manuálně a obnovte obsah vysílání.

• Pokud jste se přestěhovali, spusťte automatické vyhledávání DAB manuálně a obnovte obsah vysílání.

• Pokud jste se přestěhovali, spusťte automatické vyhledávání DAB manuálně a obnovte obsah vysílání.

• Pokud jste se přestěhovali, spusťte automatické vyhledávání DAB manuálně a obnovte obsah vysílání.

• Pokud jste se přestěhovali, spusťte automatické vyhledávání DAB manuálně a obnovte obsah vysílání.

• Pokud jste se přestěhovali, spusťte automatické vyhledávání DAB manuálně a obnovte obsah vysílání.

• Pokud jste se přestěhovali, spusťte automatické vyhledávání DAB manuálně a obnovte obsah vysílání.

• Pokud jste se přestěhovali, spusťte automatické vyhledávání DAB manuálně a obnovte obsah vysílání.

• Pokud jste se přestěhovali, spusťte automatické vyhledávání DAB manuálně a obnovte obsah vysílání.

• Pokud jste se přestěhovali, spusťte automatické vyhledávání DAB manuálně a obnovte obsah vysílání.

• Pokud jste se přestěhovali, spusťte automatické vyhledávání DAB manuálně a obnovte obsah vysílání.

• Pokud jste se přestěhovali, spusťte automatické vyhledávání DAB manuálně a obnovte obsah vysílání.

• Pokud jste se přestěhovali, spusťte automatické vyhledávání DAB manuálně a obnovte obsah vysílání.

• Pokud jste se přestěhovali, spusťte automatické vyhledávání DAB manuálně a obnovte obsah vysílání.

• Pokud jste se přestěhovali, spusťte automatické vyhledávání DAB manuálně a obnovte obsah vysílání.

• Pokud jste se přestěhovali, spusťte automatické vyhledávání DAB manuálně a obnovte obsah vysílání.

• Pokud jste se přestěhovali, spusťte automatické vyhledávání DAB manuálně a obnovte obsah vysílání.

• Pokud jste se přestěhovali, spusťte automatické vyhledávání DAB manuálně a obnovte obsah vysílání.

• Pokud jste se přestěhovali, spusťte automatické vyhledávání DAB manuálně a obnovte obsah vysílání.

• Pokud jste se přestěhovali, spusťte automatické vyhledávání DAB manuálně a obnovte obsah vysílání.

• Pokud jste se přestěhovali, spusťte automatické vyhledávání DAB manuálně a obnovte obsah vysílání.

• Pokud jste se přestěhovali, spusťte automatické vyhledávání DAB manuálně a obnovte obsah vysílání.

• Pokud jste se přestěhovali, spusťte automatické vyhledávání DAB manuálně a obnovte obsah vysílání.

• Pokud jste se přestěhovali, spusťte automatické vyhledávání DAB manuálně a obnovte obsah vysílání.

• Pokud jste se přestěhovali, spusťte automatické vyhledávání DAB manuálně a obnovte obsah vysílání.

• Pokud jste se přestěhovali, spusťte automatické vyhledávání DAB manuálně a obnovte obsah vysílání.

• Pokud jste se přestěhovali, spusťte automatické vyhledávání DAB manuálně a obnovte obsah vysílání.

Levý reproduktor

Šroub

Hlavní jednotka

Šroub

(střed)

Šroub

Pravý reproduktor

Šroub

