

SONY®

E-mount

Ψηφιακή Φωτογραφική Μηχανή Εναλλάξιμων Φακών
/ Εγχειρίδιο Οδηγιών Χρήσης GR

α

NEX-5T

Αρχείο του Κατόχου

Ο αριθμός του μοντέλου και ο σειριακός αριθμός βρίσκονται στο κάτω μέρος της συσκευής.

Καταγράψτε το σειριακό αριθμό στο χώρο που παρέχεται παρακάτω. Ανατρέξτε σε αυτούς τους αριθμούς σε κάθε περίπτωση που θα επικοινωνήσετε με τον αντιπρόσωπο της Sony σχετικά με αυτό το προϊόν.

Αριθμός μοντέλου NEX-5T

Σειριακός αριθμός

Αριθμός μοντέλου AC-UB10/AC-UB10D

Σειριακός αριθμός

ΠΡΟΕΙΔΟΠΟΙΗΣΗ

Για να περιοριστεί ο κίνδυνος πυρκαγιάς ή ηλεκτροπληξίας, μην εκθέτετε τη συσκευή σε βροχή ή σε υγρασία.

ΣΗΜΑΝΤΙΚΕΣ ΟΔΗΓΙΕΣ ΑΣΦΑΛΕΙΑΣ

- ΦΥΛΑΞΤΕ ΑΥΤΕΣ ΤΙΣ ΟΔΗΓΙΕΣ.

ΚΙΝΔΥΝΟΣ

- ΓΙΑ ΝΑ ΠΕΡΙΟΡΙΣΕΤΕ ΤΟΝ ΚΙΝΔΥΝΟ ΠΥΡΚΑΓΙΑΣ

Ή ΗΛΕΚΤΡΟΠΛΗΞΙΑΣ, ΑΚΟΛΟΥΘΗΣΤΕ ΠΙΣΤΑ

ΑΥΤΕΣ ΤΙΣ ΟΔΗΓΙΕΣ.

Αν το σχήμα του φινι δεν ταιριάζει στην πρίζα παροχής ρεύματος, χρησιμοποιείστε έναν προσαρμογέα κατάλληλου τύπου για την πρίζα σας.

ΠΡΟΣΟΧΗ

■ Μπαταρία

Αν δε μεταχειριστείτε σωστά τη μπαταρία, αυτή μπορεί να διαρραγεί, να προκαλέσει φωτιά, ή ακόμα και χημικά εγκαύματα. Λάβετε τις παρακάτω προφυλάξεις.

- Μην αποσυναρμολογείτε τη μπαταρία.
- Μη διαρρήξετε τη μπαταρία και μην την εκθέσετε σε οποιασδήποτε μορφής καταπονήσεις, όπως σφυροκόπημα, ρίψη στο έδαφος, ή ποδοπάτημα.
- Μη βραχυκυκλώσετε τη μπαταρία και μην επιτρέψετε την επαφή μεταλλικών αντικειμένων με τους ακροδέκτες της μπαταρίας.

- Μην εκθέσετε τη μπαταρία σε υψηλές θερμοκρασίες που υπερβαίνουν τους 60° C, όπως να την αφήσετε εκτεθειμένη σε άμεσο ηλιακό φως ή στο εσωτερικό ενός αυτοκινήτου σταθμευμένου στον ήλιο.
- Μην εκθέσετε τη μπαταρία σε φωτιά.
- Μην πιάνετε μπαταρίες ιόντων λιθίου που έχουν πάθει ζημιά, ή παρουσιάζουν διαρροή.
- Φροντίστε να φορτίζετε τη μπαταρία χρησιμοποιώντας ένα γνήσιο φορτιστή μπαταριών της Sony, ή μια συσκευή που μπορεί να φορτίσει τη μπαταρία.
- Κρατήστε τη μπαταρία μακριά από τα μικρά παιδιά.
- Διατηρήστε τη μπαταρία στεγνή.
- Αντικαταστήστε τη μόνο με την ίδια ή ισοδύναμου τύπου μπαταρία που προτείνεται από τη Sony.
- Απορρίψτε τις χρησιμοποιημένες μπαταρίες όπως περιγράφεται σε αυτές τις οδηγίες.

■ **Μετασχηματιστής AC**

Συνδέστε τον μετασχηματιστή AC στην πλησιέστερη πρίζα. Αν παρουσιαστεί κάποιο πρόβλημα ενώ χρησιμοποιείτε το μετασχηματιστή AC, διακόψτε αμέσως την τροφοδοσία αποσυνδέοντας το φις από την πρίζα.

Όταν παρέχεται ένα καλώδιο ρεύματος, το καλώδιο ρεύματος είναι σχεδιασμένο για χρήση μόνο με αυτή τη μονάδα και δεν πρέπει να χρησιμοποιηθεί με άλλες συσκευές.



■ Σημείωση για τους πελάτες στις χώρες στις οποίες ισχύουν οι Οδηγίες της Ευρωπαϊκής Ένωσης

Σημείωση για τους πελάτες στις χώρες στις οποίες ισχύουν οι Οδηγίες της Ευρωπαϊκής Ένωσης

Κατασκευαστής: Sony Corporation, 1-7-1 Konan Minato-ku, Tokyo 108-0075, Japan.

Σχετικά με τη συμμόρφωση των προϊόντων με τις οδηγίες της ΕΕ: Sony Deutschland GmbH, Hedelfinger Strasse 61, 70327 Stuttgart, Germany.

Δια της παρούσης, η Sony Corporation δηλώνει ότι αυτή η Ψηφιακή Φωτογραφική Μηχανή Εναλλάξιμων Φακών NEX-5T συμμορφώνεται με τις ουσιαστικές απαιτήσεις και τις άλλες σχετικές διατάξεις της Οδηγίας 1999/5/ΕΕ. Για λεπτομέρειες, παρακαλούμε επισκεφτείτε τον παρακάτω δικτυακό τόπο:

<http://www.compliance.sony.de/>

■ Σημείωση

Εάν λόγω στατικού ηλεκτρισμού ή ηλεκτρομαγνητικών πεδίων η μετάδοση δεδομένων διακοπεί στη μέση (αποτύχει), επανεκκινήστε την εφαρμογή, ή αποσυνδέστε και συνδέστε ξανά το καλώδιο επικοινωνίας (USB, κλπ.).

Το προϊόν αυτό έχει ελεγχθεί και έχει βρεθεί ότι συμμορφώνεται με τα όρια τα οποία έχουν τεθεί με την Οδηγία R&TTE για τη χρήση καλωδίων σύνδεσης με μήκος μικρότερο από 3 μέτρα.

Ηλεκτρομαγνητικά πεδία με συγκεκριμένες συχνότητες ενδέχεται να επηρεάσουν την εικόνα και τον ήχο αυτής της μονάδας.

■ Απόρριψη Παλαιών Ηλεκτρικών και Ηλεκτρονικών Συσκευών (Ισχύει στην Ευρωπαϊκή Ένωση και άλλες Ευρωπαϊκές χώρες με ξεχωριστά συστήματα αποκομιδής)



Το σύμβολο αυτό επάνω στο προϊόν ή στη συσκευασία του υποδεικνύει ότι το προϊόν αυτό δεν θα πρέπει να απορρίπτεται μαζί με τα συνηθισμένα οικιακά απορρίμματα. Αντίθετα θα πρέπει να παραδίδεται στο κατάλληλο σημείο αποκομιδής για την ανακύκλωση ηλεκτρικών και ηλεκτρονικών συσκευών. Εξασφαλίζοντας ότι το προϊόν αυτό απορρίπτεται σωστά, βοηθάτε στο να αποτραπούν όποιες αρνητικές επιπτώσεις στην ανθρώπινη υγεία και στο περιβάλλον που θα προέκυπταν από την μη κατάλληλη διαχείριση των αποβλήτων αυτού του προϊόντος. Η ανακύκλωση των υλικών βοηθά στην εξοικονόμηση των

φυσικών πόρων. Για περισσότερες πληροφορίες σχετικά με την ανακύκλωση αυτού του προϊόντος, επικοινωνήστε με τις δημοτικές αρχές της περιοχής σας, με την υπηρεσία διάθεσης των οικιακών απορριμμάτων ή το κατάστημα από το οποίο αγοράσατε το προϊόν.

■ Απόρριψη χρησιμοποιημένων μπαταριών (ισχύει στην Ευρωπαϊκή Ένωση και άλλες Ευρωπαϊκές χώρες με ξεχωριστά συστήματα αποκομιδής)



Το σύμβολο αυτό επάνω στη μπαταρία ή στη συσκευασία δείχνει ότι η μπαταρία που παρέχεται με αυτό το προϊόν δεν πρέπει να αντιμετωπίζεται όπως τα οικιακά απορρίμματα.

Σε μερικές μπαταρίες αυτό το σύμβολο ενδέχεται να χρησιμοποιείται σε συνδυασμό με ένα χημικό σύμβολο. Τα χημικά σύμβολα του υδραργύρου (Hg) ή του μολύβδου (Pb) προστίθενται αν η μπαταρία περιέχει

περισσότερο από 0,0005% υδράργυρο ή 0,004% μολύβδο.

Εξασφαλίζοντας τη σωστή απόρριψη αυτών των μπαταριών, βοηθάτε στην πρόληψη πιθανών αρνητικών συνεπειών στο περιβάλλον και την ανθρώπινη υγεία, οι οποίες θα μπορούσαν διαφορετικά να προκληθούν από τη μη ενδεδειγμένη διάθεση της μπαταρίας. Η ανακύκλωση των υλικών βοηθάει στη διαφύλαξη των φυσικών πόρων. Στην περίπτωση προϊόντων που για λόγους ασφαλείας, επιδόσεων, η ακεραιότητας δεδομένων απαιτούν τη μόνιμη σύνδεση με μια ενσωματωμένη μπαταρία, αυτή η μπαταρία θα πρέπει να αντικαθίσταται μόνο από εξουσιοδοτημένο τεχνικό προσωπικό.

Για να εξασφαλίσετε τη σωστή μεταχείριση της μπαταρίας, παραδώστε το προϊόν στο τέλος της διάρκειας ζωής του στο κατάλληλο σημείο συλλογής ηλεκτρικού και ηλεκτρονικού εξοπλισμού για ανακύκλωση.

Στην περίπτωση όλων των άλλων μπαταριών, παρακαλούμε δείτε το τμήμα που περιγράφει πώς να αφαιρέσετε με ασφάλεια τη μπαταρία από το προϊόν.

Παραδώστε την μπαταρία στο κατάλληλο σημείο συλλογής των χρησιμοποιημένων μπαταριών για ανακύκλωση.

Για περισσότερες πληροφορίες σχετικά με την ανακύκλωση αυτού του προϊόντος ή της μπαταρίας, παρακαλούμε επικοινωνήστε με τις τοπικές Δημοτικές Αρχές, την τοπική υπηρεσία αποκομιδής οικιακών απορριμμάτων, ή το κατάστημα από το οποίο αγοράσατε το προϊόν.

Για λεπτομέρειες σχετικά με τις λειτουργίες Wi-Fi, δείτε το φυλλάδιο "Σύνδεση Wi-Fi/ Οδηγός σύνδεσης με ένα άγγιγμα (NFC)".

Το εγχειρίδιο αυτό καλύπτει αρκετά μοντέλα, εξοπλισμένα με διαφορετικούς φακούς. Το όνομα του μοντέλου διαφέρει, ανάλογα με τον παρεχόμενο φακό. Τα διαθέσιμα μοντέλα ποικίλουν, ανάλογα με τη χώρα/περιοχή.

Όνομα μοντέλου	Φακός
NEX-5T	Δεν παρέχεται
NEX-5TL	E16-50 mm
NEX-5TY	E55 - 210 mm και E16 - 50 mm

Έλεγχος των παρεχόμενων εξαρτημάτων

Ελέγξτε πρώτα το όνομα μοντέλου της φωτογραφικής μηχανής σας (σελίδα 7). Τα αξεσουάρ που παρέχονται διαφέρουν, ανάλογα με το μοντέλο.

Ο αριθμός σε παρένθεση υποδεικνύει τον αριθμό τεμαχίων.

■ Παρέχονται με όλα τα μοντέλα

- Φωτογραφική μηχανή (1)
- Καλώδιο ρεύματος (1)* (δεν παρέχεται στις Η.Π.Α. και τον Καναδά)



- * Με τη φωτογραφική μηχανή σας ενδέχεται να παρέχονται περισσότερα από ένα καλώδια ρεύματος. Χρησιμοποιήστε το κατάλληλο καλώδιο για τη χώρα/περιοχή σας.
- Επαναφορτιζόμενη μπαταρία NP-FW50 (1)

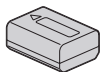

- Καλώδιο micro USB (1)

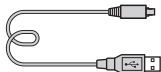

- Μετασχηματιστής Εναλλασσόμενου Ρεύματος AC-UB10/AC-UB10D (1)

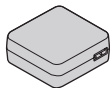

- Ιμάντας ώμου (1)

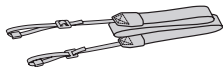

- Φλας HVL-F7S (1)/ Θήκη φλας (1)

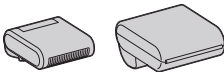

- CD-ROM (1)
 - Εφαρμογή Λογισμικού για φωτογραφική μηχανή α
 - Εγχειρίδιο α
- Εγχειρίδιο Οδηγιών Χρήσης (Αυτό το εγχειρίδιο) (1)

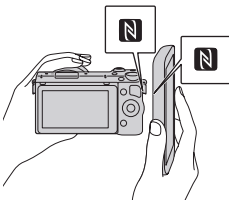

■ NEX-5T

- Κάλυμμα σώματος (1) (προσαρμοσμένο στη φωτογραφική μηχανή)

■ NEX-5TL

- Φακός Ζουμ E16 – 50 mm (1) (προσαρμοσμένος στη φωτογραφική μηχανή)/ Πρόσθιο κάλυμμα φακού (1) (προσαρμοσμένο στο φακό)

■ NEX-5TY

- Φακός Ζουμ E16-50 mm (1) (προσαρμοσμένος στη φωτογραφική μηχανή)/ Πρόσθιο κάλυμμα φακού (1) (προσαρμοσμένο στο φακό)
- Φακός Ζουμ E55-210 mm (1) / Πρόσθιο κάλυμμα φακού (1) / Οπίσθιο κάλυμμα φακού (1) / Καλύπτρα φακού (1)

Αναγνώριση των λειτουργικών μερών της συσκευής

Για λεπτομέρειες σχετικά με τη λειτουργία, δείτε τις σελίδες σε παρένθεση.

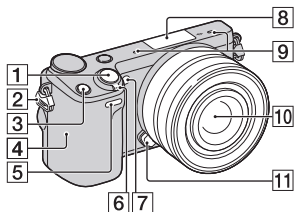

Όταν έχει αφαιρεθεί ο φακός

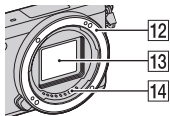

- 1 Κλείστρο (26)
- 2 Άγκιστρο για τον ιμάντα ώμου
Συστήνεται να χρησιμοποιείτε τον ιμάντα για να μην προκληθεί ζημιά στη φωτογραφική μηχανή από ενδεχόμενη πτώση.

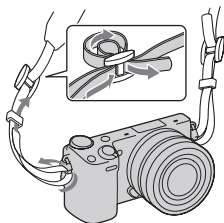

- 3 Πλήκτρο Fn (Λειτουργιών)
- 4 **N** (Σήμα N)
 - Αγγίξτε αυτό το σήμα όταν συνδέετε τη φωτογραφική μηχανή με ένα smartphone εξοπλισμένο με τη λειτουργία NFC.
Για λεπτομέρειες σχετικά με τη θέση του σήματος N στο smartphone σας, ανατρέξτε στις οδηγίες χρήσης του Smartphone.

- Το NFC (Near Field Communication, Επικοινωνία Κοντινού Πεδίου) είναι ένα διεθνές πρότυπο τεχνολογίας ασύρματης επικοινωνίας μικρής εμβέλειας.

- 5 Αισθητήρας τηλεχειρισμού
- 6 Διακόπτης ON/OFF (POWER) (23)
- 7 Φωτισμός AF / Λυχνία χρονοδιακόπτη / λυχνία Κλείστρου Χαμόγελου
- 8 Έξυπνη Υποδοχή Αξεσουάρ 2 ¹⁾
- 9 Μικρόφωνο ²⁾
- 10 Φακός (18)
- 11 Πλήκτρο απελευθέρωσης του φακού (19)
- 12 Βάση φακού
- 13 Αισθητήρας εικόνας ³⁾
- 14 Επαφές φακού ³⁾

1) Μπορείτε επίσης να προσαρμόσετε αξεσουάρ που προορίζονται για την Έξυπνη Υποδοχή Αξεσουάρ. Δεν μπορείτε να χρησιμοποιήσετε τη λειτουργία [Χρονοδιακόπτη Αυτοφωτογράφισης] όταν στην Έξυπνη Υποδοχή Αξεσουάρ 2 είναι προσαρμοσμένο ένα φλας HVL-F7S (παρέχεται) ή άλλα αξεσουάρ.

2) Μην καλύπτετε αυτό το σημείο κατά τη διάρκεια της εγγραφής ταινιών.

3) Μην αγγίζετε απ' ευθείας αυτά τα σημεία.

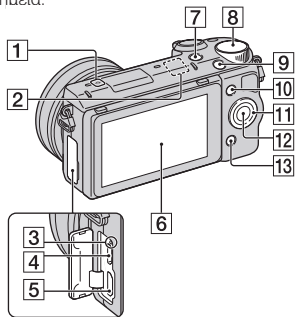

- 1** Ενδειξη θέσης αισθητήρα εικόνας
- 2** Αισθητήρας Wi-Fi (ενσωματωμένος)
- 3** Λυχνία φόρτισης
- 4** Ακροδέκτης Micro USB
- 5** Τερματικό HDMI
- 6** Οθόνη LCD/ Πίνακας αφής 4)
- 7** Πλήκτρο (Αναπαραγωγής) (28)
- 8** Επιλογέας ελέγχου (32)
- 9** Πλήκτρο MOVIE (27)
- 10** Πλήκτρο λογισμικού A (32)
- 11** Τροχός ελέγχου (31)
- 12** Πλήκτρο λογισμικού C (32)
- 13** Πλήκτρο λογισμικού B (32)

- Μπορείτε να ρυθμίσετε την οθόνη LCD σε μια γωνία που μπορείτε να τη βλέπετε εύκολα και να πραγματοποιήσετε λήψη από οποιαδήποτε θέση.
- Στρέψτε την οθόνη LCD προς τα πάνω κατά περίπου 180 μοίρες για αυτοφωτογράφιση. Επιλέγεται αυτόματα ο χρονοδιακόπτης 3 δευτερολέπτων.

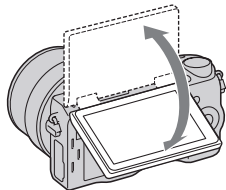

- Όταν αποθηκεύετε την οθόνη LC μετά την αυτοφωτογράφιση, χαμηλώστε τελείως την οθόνη LCD ώστε να έρχεται σε επαφή με το σώμα της φωτογραφικής μηχανής και στη συνέχεια ωθήστε τη προς τα πάνω μέχρι να ευθυγραμμιστεί το κάτω μέρος της οθόνης LCD και το σώμα της φωτογραφικής μηχανής.

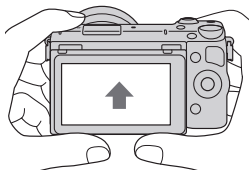

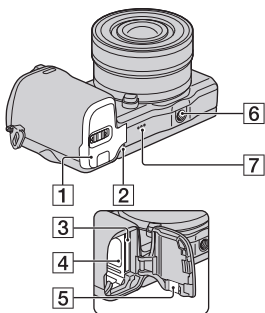

- 1** Κάλυμμα μπαταρίας / κάρτας μνήμης (13, 20)
- 2** Λυχνία προσπέλασης (21)
- 3** Θυρίδα εισαγωγής κάρτας μνήμης (20)
- 4** Διαμέρισμα μπαταρίας (13)
- 5** Κάλυμμα πλάκας σύνδεσης

Χρησιμοποιήστε το όταν χρησιμοποιείτε ένα μετασχηματιστή AC-PW20 (πωλείται χωριστά).

Εισάγετε την πλάκα σύνδεσης στο διαμέρισμα της μπαταρίας και στη συνέχεια περάστε το καλώδιο μέσα από την πλάκα σύνδεσης όπως φαίνεται παρακάτω.



- Βεβαιωθείτε ότι το καλώδιο δεν θα μαγκώσει όταν κλείνετε το κάλυμμα.

6 Υποδοχή τρίποδου

- Χρησιμοποιήστε ένα τρίποδο με μήκος βίδας μικρότερο από 5.5 mm. Εάν χρησιμοποιήσετε ένα τρίποδο με μήκος βίδας μεγαλύτερο από 5.5 mm δεν θα μπορέσετε να προσαρμόσετε σταθερά τη φωτογραφική μηχανή και ενδέχεται να της προκαλέσετε ζημιά.

7 Ηχείο

■ Φλας HVL-F7S

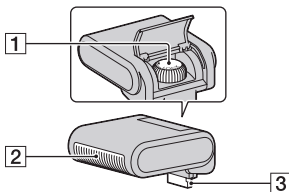

- 1** Βίδα
- 2** Φλας ¹⁾
- 3** Ακροδέκτης ¹⁾

¹⁾ Μην αγγίζετε απευθείας αυτό το σημείο. Αν δεν είναι καθαρό, σκουπίστε το με ένα απαλό, καθαρό ύφασμα.

Φακός

Σχετικά με τις προδιαγραφές των φακών δείτε στη σελίδα 61.

E PZ 16 – 50 mm F3.5-5.6 OSS (παρέχεται με την NEX-5TL/NEX-5TY)

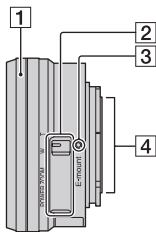

- 1 Δακτύλιος ζουμ / εστίασης
- 2 Μοχλός ζουμ
- 3 Δείκτης τοποθέτησης
- 4 Επαφές φακού¹⁾

¹⁾ Μην αγγίζετε απευθείας αυτό το σημείο.

E55 – 210 mm F4.5-6.3 OSS (Παρέχεται με την NEX-5TY)

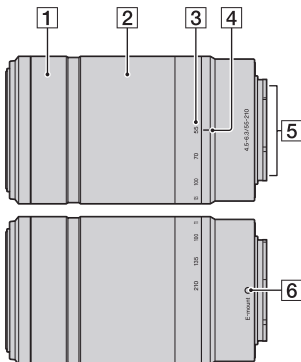

- 1 Δακτύλιος εστίασης
- 2 Δακτύλιος ζουμ
- 3 Κλίμακα εστιακής απόστασης
- 4 Δείκτης εστιακής απόστασης
- 5 Επαφές φακού¹⁾
- 6 Δείκτης τοποθέτησης

¹⁾ Μην αγγίζετε απευθείας αυτό το σημείο.

Φόρτιση της μπαταρίας

Την πρώτη φορά που θα χρησιμοποιήσετε τη φωτογραφική μηχανή, φροντίστε να φορτίσετε τη μπαταρία "InfoLITHIUM" NP-FW50 (παρέχεται).

Η μπαταρία "InfoLITHIUM" μπορεί να φορτιστεί ακόμα και αν δεν έχει αποφορτιστεί πλήρως. Μπορεί επίσης να χρησιμοποιηθεί ακόμα και αν δεν είναι πλήρως φορτισμένη.

Η μπαταρία αποφορτίζεται σιγά-σιγά, ακόμα και όταν δεν τη χρησιμοποιείτε. Για να αποφύγετε να χάσετε κάποια ευκαιρία για λήψη, φορτίστε τη ξανά πριν τη λήψη.

- 1 Τοποθετήστε τον διακόπτη POWER στη θέση OFF.

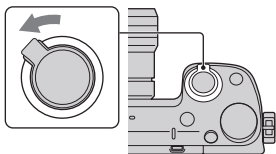

- 2 Ενώ μετατοπίζετε το μοχλό, ανοίξτε το κάλυμμα της μπαταρίας.

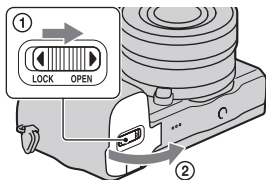

- 3 Τοποθετήστε τη μπαταρία μέχρι μέσα ενώ πιέζετε το μοχλό κλειδώματος με την άκρη της μπαταρίας.

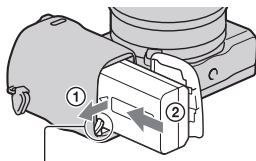

Μοχλός κλειδώματος

4 Κλείστε το κάλυμμα.

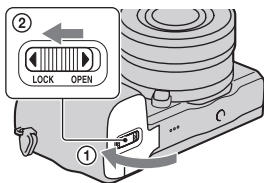

5 Συνδέστε τη φωτογραφική μηχανή στον μετασχηματιστή AC (παρέχεται) χρησιμοποιώντας το καλώδιο micro USB (παρέχεται). Συνδέστε το Μετασχηματιστή AC στην πρίζα.

- Όταν χρησιμοποιείτε το καλώδιο USB, εισάγετε και αφαιρέστε το σε ευθεία γραμμή και μην ασκείτε υπερβολική δύναμη.
- Ακόμα και όταν έχει εισαχθεί πλήρως στη φωτογραφική μηχανή, το μεταλλικό τμήμα του καλωδίου USB (παρέχεται) θα είναι ορατό.

Για τους πελάτες στις Η.Π.Α. και τον Καναδά

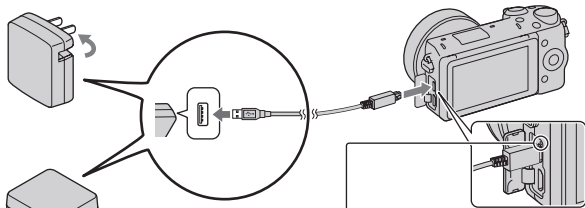

Για τους πελάτες στις χώρες/ περιοχές εκτός Η.Π.Α. και Καναδά

Λυχνία φόρτισης
Φως αναμμένο: Φορτίζει
Φως σβηστό: Ολοκλήρωση φόρτισης
Αναβοσβήνει: Σφάλμα φόρτισης, ή η φόρτιση διακόπηκε προσωρινά επειδή η θερμοκρασία είναι εκτός του προτεινόμενου εύρους τιμών.

Η λυχνία φόρτισης φωτίζεται πορτοκαλί και αρχίζει η φόρτιση.

- Τοποθετήστε το διακόπτη POWER στη θέση OFF ενώ φορτίζετε τη μπαταρία. Αν είναι στη θέση ON, η φωτογραφική μηχανή δεν μπορεί να φορτίσει τη μπαταρία.
- Όταν η λυχνία φόρτισης αναβοσβήνει, αφαιρέστε και τοποθετήστε ξανά τη μπαταρία.

Σημειώσεις

- Αν η λυχνία φόρτισης της φωτογραφικής μηχανής αναβοσβήνει όταν ο μετασχηματιστής AC συνδεθεί στην πρίζα, αυτό υποδεικνύει ότι η φόρτιση διακόπηκε προσωρινά επειδή η θερμοκρασία είναι εκτός του προτεινόμενου εύρους τιμών. Όταν η θερμοκρασία επανέλθει στην περιοχή του επιτρεπόμενου εύρους τιμών, η φόρτιση συνεχίζεται. Συστήνουμε να φορτίζετε τη μπαταρία σε θερμοκρασία περιβάλλοντος μεταξύ 10°C και 30°C.
- Η λυχνία φόρτισης μπορεί να αναβοσβήνει γρήγορα όταν η μπαταρία χρησιμοποιείται για πρώτη φορά, ή όταν η μπαταρία δεν έχει χρησιμοποιηθεί για μεγάλο χρονικό διάστημα. Σε τέτοιες περιπτώσεις, αφαιρέστε τη μπαταρία και τοποθετήστε τη ξανά και στη συνέχεια φορτίστε τη.
- Μην προσπαθήσετε να φορτίσετε ξανά τη μπαταρία μόλις έχει φορτιστεί, ή όταν δεν έχει χρησιμοποιηθεί μετά τη φόρτιση. Κάτι τέτοιο θα επηρεάσει την απόδοση της μπαταρίας.
- Όταν ολοκληρωθεί η φόρτιση, αποσυνδέστε το Μετασχηματιστή AC από την πρίζα.
- Φροντίστε να χρησιμοποιείτε μόνο γνήσιες μπαταρίες, καλώδιο USB micro (παρέχεται) και Μετασχηματιστή AC (παρέχεται) της Sony.

■ Χρόνος φόρτισης

Ο χρόνος φόρτισης είναι περίπου 280 λεπτά με χρήση του μετασχηματιστή AC (παρέχεται).

Σημείωση

- Χρόνος που χρειάζεται για την πλήρη φόρτιση μιας τελείως άδειας μπαταρίας σε θερμοκρασία 25°C. Η φόρτιση ενδέχεται να απαιτήσει μεγαλύτερο χρονικό διάστημα, ανάλογα με τις συνθήκες χρήσης.

■ Φόρτιση μέσω σύνδεσης με έναν υπολογιστή

Η μπαταρία μπορεί να φορτιστεί συνδέοντας τη φωτογραφική μηχανή με έναν υπολογιστή χρησιμοποιώντας ένα καλώδιο micro USB.

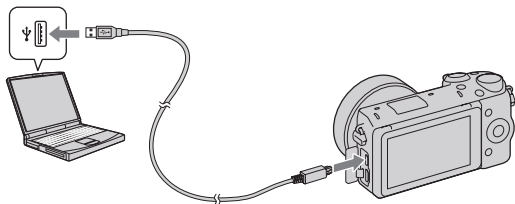

Σημείωση

- Λάβετε υπόψη τα παρακάτω όταν φορτίζετε τη φωτογραφική μηχανή μέσω ενός υπολογιστή:
 - Αν η φωτογραφική μηχανή είναι συνδεδεμένη σε έναν φορητό υπολογιστή που δεν είναι συνδεδεμένος στην πρίζα, η ενέργεια της μπαταρίας του φορητού υπολογιστή μειώνεται. Μην αφήνετε τη φωτογραφική μηχανή συνδεδεμένη σε έναν υπολογιστή για μεγάλο χρονικό διάστημα.
 - Μην πραγματοποιείτε άνοιγμα/κλείσιμο ή επανεκκίνηση του υπολογιστή και μην τον επαναφέρετε από την κατάσταση αδρανοποίησης όταν έχει πραγματοποιηθεί μια σύνδεση USB μεταξύ του υπολογιστή και της φωτογραφικής μηχανής. Η φωτογραφική μηχανή μπορεί να παρουσιάσει βλάβη. Πριν την ενεργοποίηση/απενεργοποίηση ή την επανεκκίνηση του υπολογιστή ή την επαναφορά του από κατάσταση αδρανοποίησης, αποσυνδέστε τη φωτογραφική μηχανή από τον υπολογιστή.
 - Δεν εγγυόμαστε τη λειτουργία με όλους τους υπολογιστές.
- Δεν παρέχεται εγγύηση στην περίπτωση χρήσης ενός υπολογιστή που έχει κατασκευαστεί από το χρήστη, ενός υπολογιστή με τροποποιήσεις, ή κατά τη φόρτιση μέσω ενός διανομέα USB. Ενδέχεται να μην μπορείτε να χειριστείτε κανονικά τη φωτογραφική μηχανή, ανάλογα με τον τύπο συσκευών USB που χρησιμοποιείτε ταυτόχρονα.

Χρήση της φωτογραφικής μηχανής στο εξωτερικό - Πηγές τροφοδοσίας ρεύματος

Μπορείτε να χρησιμοποιήσετε τη φωτογραφική μηχανή και το Μετασχηματιστή AC σε οποιαδήποτε χώρα ή περιοχή όπου η τροφοδοσία ρεύματος είναι 100 V έως 240 V AC, 50/60 Hz.

Μη χρησιμοποιήσετε ένα ηλεκτρονικό τροφοδοτικό (ταξιδιού), διότι μπορεί να προκληθεί βλάβη.

■ Για να ελέγξετε την εναπομένουσα ενέργεια της μπαταρίας

Ελέγξτε τη στάθμη σύμφωνα με τις παρακάτω ενδείξεις και τα σύμβολα ποσοστών που εμφανίζονται στην οθόνη LCD.

Στάθμη μπαταρίας						"Μπαταρία εξαντλημένη"
	Υψηλή Χαμηλή					Δεν μπορείτε να τραβήξετε άλλες φωτογραφίες.

Σημείωση

- Η στάθμη που εμφανίζεται μπορεί να μην είναι σωστή σε κάποιες περιπτώσεις.

Τι είναι η μπαταρία "InfoLITHIUM";

Η μπαταρία "InfoLITHIUM" είναι μια μπαταρία ιόντων λιθίου η οποία μπορεί να ανταλλάσσει διάφορα δεδομένα σχετικά με τις συνθήκες λειτουργίας με τη φωτογραφική μηχανή σας. Χρησιμοποιώντας την μπαταρία "InfoLITHIUM", ο εναπομένον χρόνος στα σύμβολα ποσοστών εμφανίζεται ανάλογα με τις συνθήκες λειτουργίας της φωτογραφικής σας μηχανής.

■ Αφαίρεση της μπαταρίας

Θέστε εκτός λειτουργίας τη φωτογραφική μηχανή, βεβαιωθείτε ότι η λυχνία προσπέλασης δεν είναι φωτισμένη, μετατοπίστε τον μοχλό κλειδώματος σύμφωνα με την κατεύθυνση του βέλους και αφαιρέστε τη μπαταρία. Προσέξτε να μην σας πέσει η μπαταρία.

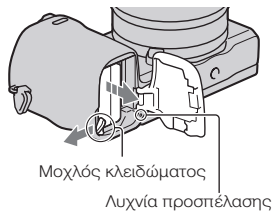

Προσαρμογή/αφαίρεση του φακού

Τοποθετήστε το διακόπτη λειτουργίας της φωτογραφικής μηχανής στη θέση OFF πριν προσαρμόσετε ή αφαιρέσετε το φακό.

1 Αν είναι τοποθετημένο το κάλυμμα σώματος ή το κάλυμμα συσκευασίας, αφαιρέστε το από τη μηχανή ή το φακό.

- Όταν αλλάζετε το φακό, πραγματοποιήστε γρήγορα την αλλαγή μακριά από μέρη με σκόνη για να αποφύγετε την είσοδο σκόνης στο εσωτερικό της φωτογραφικής μηχανής.

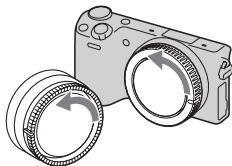

2 Προσαρμόστε το φακό ευθυγραμμίζοντας τις λευκές ενδείξεις που υπάρχουν στο φακό και στη φωτογραφική μηχανή.

- Κρατήστε το μπροστινό μέρος της φωτογραφικής μηχανής προς τα κάτω, ώστε να μην εισέλθει σκόνη μέσα στη μηχανή.

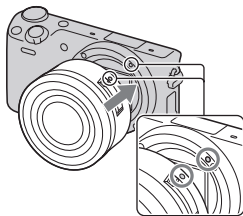

3 Ενώ πιέζετε ελαφρώς το φακό προς τη φωτογραφική μηχανή, στρέψτε τον φακό δεξιόστροφα μέχρι να κάνει κλικ και να κλειδώσει στη θέση του.

- Βεβαιωθείτε ότι εισάγετε τον φακό ευθεία.

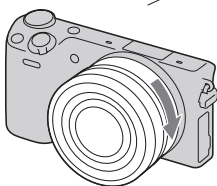

Σημειώσεις

- Όταν προσαρμόζετε ένα φακό, μην πιέζετε το πλήκτρο απελευθέρωσης του φακού.
- Μη χρησιμοποιείτε δύναμη όταν προσαρμόζετε ένα φακό.
- Απαιτείται προσαρμογέας για βάση στήριξης (πωλείται ξεχωριστά) για να χρησιμοποιήσετε φακό A-mount (πωλείται ξεχωριστά). Για λεπτομέρειες, ανατρέξτε στο εγχειρίδιο χρήσης που παρέχεται με τον προσαρμογέα για βάση στήριξης.
- Όταν χρησιμοποιείτε ένα φακό εξοπλισμένο με υποδοχή τριπόδου, προσαρμόστε την υποδοχή τριπόδου του φακού στο τρίποδο για να διατηρήσετε την ισορροπία.

- 1 Πιέστε το πλήκτρο απελευθέρωσης του φακού μέχρι το τέρμα της διαδρομής του και στρέψτε τον φακό αριστερόστροφα μέχρι να σταματήσει.

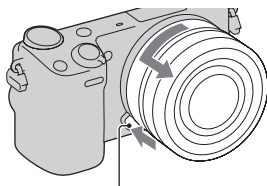

Πλήκτρο απελευθέρωσης φακού

Σημειώσεις

- Όταν αλλάζετε το φακό, αν εισχωρήσουν σκόνη ή σκουπιδιάκια μέσα στη φωτογραφική μηχανή και παραμείνουν στην επιφάνεια του αισθητήρα εικόνας (της διάταξης που λειτουργεί ως φιλμ), ενδέχεται να εμφανίζονται στην εικόνα, ανάλογα με το περιβάλλον λήψης. Η φωτογραφική μηχανή δονείται ελαφρώς όταν τη θέτετε εκτός λειτουργίας, λόγω της λειτουργίας προστασίας από τη σκόνη, για να αποτρέψει την παραμονή σκόνης πάνω στον αισθητήρα εικόνας. Ωστόσο, πραγματοποιήστε γρήγορα την αλλαγή του φακού, σε ένα σημείο χωρίς πολλή σκόνη όταν προσαρμόζετε ή αφαιρείτε ένα φακό.
- Μην αφήνετε τη φωτογραφική μηχανή έχοντας αφαιρέσει το φακό.
- Όταν θέλετε να χρησιμοποιήσετε κάλυμμα σώματος ή οπίσθιο κάλυμμα φακού, παρακαλούμε αγοράστε το ALC-B1EM (κάλυμμα σώματος) ή το ALC-R1EM (οπίσθιο κάλυμμα φακού) (πωλούνται χωριστά).
- Όταν χρησιμοποιείτε ένα φακό με ηλεκτρονικό ζουμ, τοποθετήστε το διακόπτη λειτουργίας της φωτογραφικής μηχανής στο OFF και επιβεβαιώστε ότι ο φακός είναι εντελώς κλεισμένος πριν αλλάξετε φακούς. Αν ο φακός δεν έχει μαζευτεί, μην τον ωθήσετε βίαια.
- Όταν προσαρμόζετε τη φωτογραφική μηχανή σε ένα τρίποδο, φροντίστε να μην αγγίξετε τον δακτύλιο ζουμ/ εστίασης.

Εισαγωγή κάρτας μνήμης (πωλείται ξεχωριστά)

- 1 Ανοίξτε το κάλυμμα.

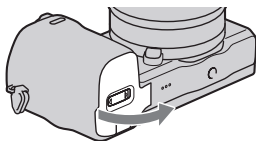

- 2 Τοποθετήστε μια κάρτα μνήμης.

- Εισάγετε την κάρτα μνήμης μέχρι να κάνει κλικ, όπως φαίνεται στο σχεδιάγραμμα.

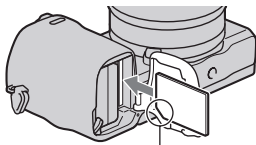

Ελέγξτε την κατεύθυνση της γωνίας με την εγκοπή.

- 3 Κλείστε το κάλυμμα.
-

■ Κάρτες μνήμης που μπορείτε να χρησιμοποιήσετε

Μπορείτε να χρησιμοποιήσετε τις παρακάτω κάρτες μνήμης με αυτή τη φωτογραφική μηχανή. Ωστόσο, δεν είναι εγγυημένη η λειτουργία όλων των τύπων καρτών μνήμης με αυτή τη φωτογραφική μηχανή.

Τύπος κάρτας μνήμης	Φωτογραφίες	Ταινίες	Ονομασία σε αυτό το εγχειρίδιο
"Memory Stick PRO Duo"	✓	✓ (Mark 2)	"Memory Stick XC Duo"
"Memory Stick PRO-HG Duo"	✓	✓	
"Memory Stick XC-HG Duo"	✓	✓	"Memory Stick PRO Duo"
Κάρτα μνήμης SD	✓	✓ (Κλάσης 4 ή ταχύτερη)	Κάρτα SD
Κάρτα μνήμης SDHC	✓	✓ (Κλάσης 4 ή ταχύτερη)	
Κάρτα μνήμης SDXC	✓	✓ (Κλάσης 4 ή ταχύτερη)	

Σημείωση

- Οι εικόνες που εγγράφονται σε ένα "Memory Stick XC-HG Duo" ή μια κάρτα μνήμης SDXC δεν μπορούν να εισαχθούν ή να αναπαραχθούν σε υπολογιστές ή συσκευές AV που δεν είναι συμβατές με το exFAT. Βεβαιωθείτε ότι η συσκευή είναι συμβατή με το exFAT πριν τη συνδέσετε με τη φωτογραφική μηχανή. Αν συνδέσετε τη φωτογραφική μηχανή με μη συμβατή συσκευή, ίσως εμφανιστεί η προτροπή να διαμορφώσετε την κάρτα. Μη διαμορφώνετε ποτέ την κάρτα σε απάντηση αυτής της προτροπής, γιατί θα διαγραφούν όλα τα δεδομένα που περιέχει η κάρτα (το exFAT είναι το σύστημα αρχείων που χρησιμοποιείται στα "Memory Stick XC-HG Duo" και στις κάρτες μνήμης SDXC).

■ Αφαίρεση της κάρτας μνήμης

Ανοίξτε το κάλυμμα, βεβαιωθείτε ότι η λυχνία προσπέλασης δεν είναι αναμμένη και ωθήστε μία φορά την κάρτα μνήμης.

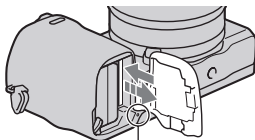

Λυχνία προσπέλασης

Σημείωση

- Όταν είναι αναμμένη η λυχνία προσπέλασης, μην αφαιρείτε την κάρτα μνήμης ή την μπαταρία. Μπορεί να υποστούν ζημιά τα δεδομένα.

Προσαρμογή του φλας

Όταν θέλετε να χρησιμοποιήσετε το φλας κατά τη διάρκεια της λήψης, προσαρμόστε το φλας (παρέχεται).

Τοποθετήστε το διακόπτη λειτουργίας της φωτογραφικής μηχανής στη θέση OFF πριν προσαρμόσετε ή αφαιρέσετε το φλας.

1 Προσαρμόστε το φλας στην Έξυπνη Υποδοχή Αξεσουάρ 2 της φωτογραφικής μηχανής.

- Εισάγετε πλήρως το φλας στην Έξυπνη Υποδοχή Αξεσουάρ 2 της φωτογραφικής μηχανής και βιδώστε σφιχτά τη βίδα. Βεβαιωθείτε ότι το φλας είναι τοποθετημένο σταθερά στη φωτογραφική μηχανή.
- Η προεπιλεγμένη ρύθμιση είναι [Αυτόματο Φλας].

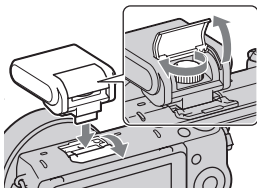

Σημειώσεις

- Το φλας τροφοδοτείται με ενέργεια από τη φωτογραφική μηχανή. Όταν η φωτογραφική μηχανή φορτίζει το φλας, αναβοσβήνει η ένδειξη  στην οθόνη LCD. Δεν μπορείτε να πιέσετε το κλείστρο όταν αναβοσβήνει αυτή η ένδειξη.
- Δεν μπορείτε να χρησιμοποιήσετε τη λειτουργία [Χρονοδιακόπτη Αυτοφωτογράφισης] όταν είναι ένα φλας τοποθετημένο στη φωτογραφική μηχανή.

Μεταφορά του φλας

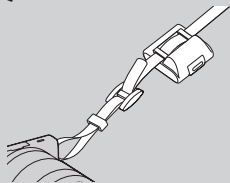

Η θήκη του φλας μπορεί να προσαρμοστεί εύκολα στον ιμάντα ώμου. Αποθηκεύστε το φλας στη θήκη όταν δεν το χρησιμοποιείτε για να το προστατεύσετε.

Ρύθμιση ημερομηνίας και ώρας

Όταν θέσετε τη φωτογραφική μηχανή σε λειτουργία για πρώτη φορά, εμφανίζεται η οθόνη ρύθμισης ημερομηνίας και ώρας.

- 1 Τοποθετήστε το διακόπτη POWER στη θέση ON για να θέσετε σε λειτουργία τη φωτογραφική μηχανή. Εμφανίζεται η οθόνη ρύθμισης ημερομηνίας και ώρας.
 - Για να θέσετε τη φωτογραφική μηχανή εκτός λειτουργίας, τοποθετήστε τον στο OFF.

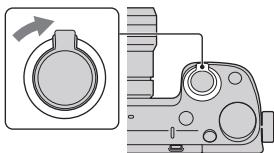

- 2 Πιέστε το κέντρο του τροχού ελέγχου, ή αγγίξτε το OK στην οθόνη.

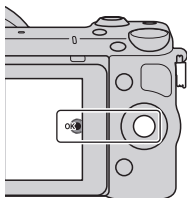

- 3 Επιλέξτε την περιοχή σας, πιέζοντας το δεξί ή αριστερό μέρος του τροχού ελέγχου και πιέστε το κέντρο του.

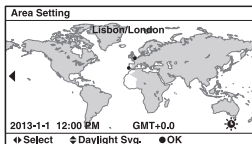

- 4 Πιέστε το αριστερό ή δεξί μέρος του τροχού ελέγχου για να επιλέξετε στοιχείο και στη συνέχεια πιέστε το πάνω ή το κάτω μέρος για να επιλέξετε την αριθμητική τιμή.
Daylight Svg.: Ενεργοποιεί ή απενεργοποιεί τη ρύθμιση θερινής ώρας.

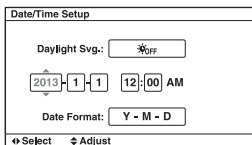

Date Format: Επιλέγει τη μορφή εμφάνισης της ημερομηνίας.

- Τα μεσάνυχτα υποδεικνύονται με το 12:00 AM και το μεσημέρι με το 12:00 PM.

- 5 Επαναλάβετε το βήμα 4 για να ρυθμίσετε και τα άλλα στοιχεία και στη συνέχεια πιέστε το κέντρο του τροχού ελέγχου, ή αγγίξτε το OK στην οθόνη.

Σημειώσεις

- Δεν μπορείτε να ρυθμίσετε την ημερομηνία, την ώρα και την περιοχή αγγίζοντας την οθόνη.
- Δεν μπορείτε να υπερθέσετε την ημερομηνία στις εικόνες σε αυτή τη φωτογραφική μηχανή. Χρησιμοποιώντας το "PlayMemories Home" που είναι αποθηκευμένο στο CD-ROM (παρέχεται), μπορείτε να αποθηκεύσετε ή να εκτυπώσετε εικόνες με ημερομηνία. Ανατρέξτε στη "Βοήθεια PlayMemories Home" για περισσότερες πληροφορίες (σελίδα 40).

■ Επαναφορά της ημερομηνίας και της ώρας στην αρχική ρύθμιση/ Έλεγχος της τρέχουσας ρύθμισης ρολογιού

Επιλέξτε MENU (Μενού)→[Setup] (Ρυθμίσεις)→[Date/Time Setup] (Ρύθμιση Ημερομηνίας/Ωρας).

■ Διατήρηση της ρύθμισης ημερομηνίας και ώρας

Αυτή η φωτογραφική μηχανή έχει μια εσωτερική επαναφορτιζόμενη μπαταρία για τη διατήρηση της ημερομηνίας και της ώρας και άλλων ρυθμίσεων, ανεξάρτητα από το αν είναι ενεργοποιημένη ή απενεργοποιημένη η μηχανή ή αν είναι εγκατεστημένη ή όχι η μπαταρία. Για λεπτομέρειες, ανατρέξτε στη σελίδα 54.

Λήψη φωτογραφιών

Στη λειτουργία **iA** (Intelligent Auto), η φωτογραφική μηχανή αναλύει το θέμα και σας επιτρέπει να φωτογραφίσετε με τις κατάλληλες ρυθμίσεις.

- 1 Επιλέξτε το MENU (Μενού) → [Shoot Mode] (Λειτουργία Λήψης) **iA** (Intelligent Auto).

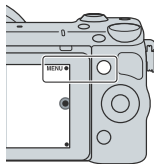

- 2 Στρέψτε τη μηχανή προς το θέμα. Όταν η φωτογραφική μηχανή αναγνωρίζει το σκηνικό, εμφανίζονται στην οθόνη LCD το εικονίδιο Αναγνώρισης Σκηνικού και ο οδηγός βοήθειας: 🌄 (Νυχτερινή Λήψη), 📷 (Νυχτερινή Λήψη με Τρίποδο), 🧑 (Νυχτερινό Πορτρέτο), 📷 (Οπίσθιος φωτισμός), 🧑 (Πορτρέτο με οπίσθιο φωτισμό), 🧑 (Πορτρέτο), 🏞️ (Τοπίο), 🌸 (Μάκρο), 📷 (Προβολέας), 📷 (Χαμηλή Φωτεινότητα), ή 📷 (Μωρό).



Εικονίδιο Αναγνώρισης Σκηνικού και οδηγός βοήθειας

- 3 Ρυθμίστε την κλίμακα ζουμ. **Φακός με μοχλό ζουμ:** Μετατοπίστε το μοχλό ζουμ.

Φακός με δακτύλιο ζουμ:

Περιστρέψτε το δακτύλιο ζουμ.

- Το οπτικό ζουμ δεν είναι διαθέσιμο με ένα φακό που δεν διαθέτει λειτουργία ζουμ.
- Όταν χρησιμοποιείτε ένα φακό με ηλεκτρονικό ζουμ, η φωτογραφική μηχανή επιλέγει αυτόματα τη λειτουργία [Ζουμ] της φωτογραφικής μηχανής όταν η κλίμακα μεγέθυνσης γίνει μεγαλύτερη από αυτή του οπτικού ζουμ.

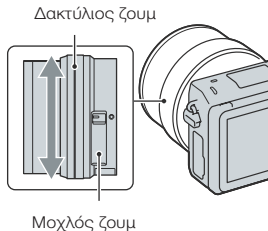

4 Πιέστε το κλείστρο μέχρι τη μέση για να εστιάσετε.

Όταν επιβεβαιωθεί η εστίαση, ακούγεται ένας ήχος και φωτίζεται η ένδειξη ●.

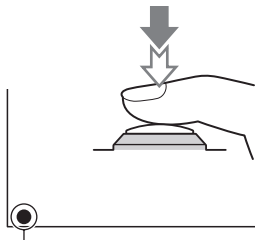

Ένδειξη εστίασης

5 Πιέστε το κλείστρο μέχρι κάτω.

- Όταν η φωτογραφική μηχανή ανιχνεύσει και πραγματοποιήσει λήψη ενός προσώπου με το [Αυτόματο Καδράρισμα Πορτρέτου] (Auto Port. Framing) στη θέση [Αυτόματο] (Auto), η εικόνα που συλλαμβάνεται περικυκλώνεται κατάλληλα αυτόματα. Αποθηκεύεται τόσο η αρχική, όσο και η περικομμένη εικόνα.

■ Λήψη φωτογραφιών χρησιμοποιώντας τη λειτουργία αγγίγματος (λειτουργία Touch Shutter)

Η φωτογραφική μηχανή ρυθμίζει την εστίαση και απελευθερώνει το κλείστρο αυτόματα όταν απλά αγγίξετε το θέμα στο οποίο θέλετε να εστιάσετε στην οθόνη. Μπορείτε να χρησιμοποιήσετε τη λειτουργία Κλείστρου Αφής όταν το [Touch Shutter] είναι στη θέση [On] στο μενού (MENU).

1 Αγγίξτε το  στην οθόνη.

- Το εικονίδιο αλλάζει σε  και γίνεται διαθέσιμη η λειτουργία λήψης με άγγιγμα της οθόνης.

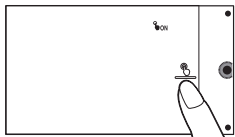

2 Στρέψτε τη φωτογραφική μηχανή προς το θέμα και αγγίξτε το σημείο στην οθόνη στο οποίο θέλετε να εστιάσετε.

- Στην οθόνη εμφανίζεται η περιοχή Αυτόματης Εστίασης στο σημείο που την αγγίξατε. Όταν επιβεβαιωθεί η εστίαση, η φωτογραφική μηχανή τραβάει αυτόματα μια εικόνα.

Εγγραφή ταινιών

1 Στρέψτε τη φωτογραφική μηχανή προς το θέμα.

2 Πιέστε το πλήκτρο MOVIE για να ξεκινήσει η εγγραφή.

- Η εστίαση και η φωτεινότητα ρυθμίζονται αυτόματα.
- Αν πιέσετε το πλήκτρο κλείστρου μέχρι τη μέση κατά τη διάρκεια της εγγραφής, μπορείτε να εστιάσετε πιο γρήγορα.

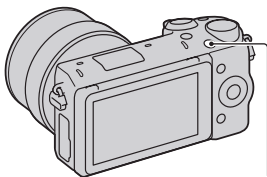

Πλήκτρο MOVIE

3 Πιέστε ξανά το πλήκτρο MOVIE για να σταματήσει η εγγραφή.

Σημειώσεις

- Μπορεί να εγγραφεί ο ήχος από τη λειτουργία της φωτογραφικής μηχανής και του φακού, ενώ κάνετε εγγραφή ταινίας.
- Όταν χρησιμοποιείτε ένα φακό με ηλεκτρονικό ζουμ και σας ενοχλεί ο ήχος του δακτυλίου ζουμ κατά τη διάρκεια της εγγραφής, συστήνεται να χρησιμοποιείτε το μοχλό ζουμ. Όταν μετακινείτε το μοχλό ζουμ, τοποθετήστε το δάχτυλό σας ελαφρά επάνω στο μοχλό και χειριστείτε τον έτσι ώστε να μην κάνει θόρυβο.
- Μπορείτε να απενεργοποιήσετε την εγγραφή ήχου επιλέγοντας MENU (Μενού) → [Setup] (Ρυθμίσεις) → [Movie Audio Rec] (Εγγραφή Ήχου Ταινίας) → [Off].
- Ο συνεχόμενος χρόνος εγγραφής μιας ταινίας εξαρτάται από τη θερμοκρασία του περιβάλλοντος ή την κατάσταση της φωτογραφικής μηχανής.
- Μπορεί να αισθανθείτε ότι η φωτογραφική μηχανή θερμαίνεται στην περίπτωση συνεχούς λήψης για μεγάλο χρονικό διάστημα. Αυτό είναι φυσιολογικό. Επίσης, ενδέχεται να εμφανιστεί το μήνυμα "Υψηλή εσωτερική θερμοκρασία. Αφήστε τη να κρυώσει.". Σε αυτές τις περιπτώσεις, θέστε τη φωτογραφική μηχανή εκτός λειτουργίας και περιμένετε μέχρι να είναι ξανά έτοιμη για λήψη.

Αναπαραγωγή εικόνων

1 Πιέστε το πλήκτρο  (αναπαραγωγή). Εμφανίζεται η τελευταία εικόνα που έχει εγγραφεί στην οθόνη LCD.

- Πιέστε το κέντρο του τροχού ελέγχου για να μεγεθύνετε την εικόνα που εμφανίζεται.
- Πιέστε το  (Ευρετήριο Εικόνων) στον τροχό ελέγχου για να μεταβείτε στην οθόνη ευρετηρίου.

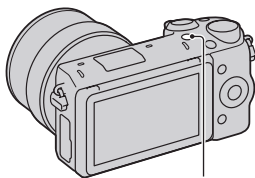

Πλήκτρο  (Αναπαραγωγή)

■ Επιλογή εικόνας

Περιστρέψτε τον τροχό ελέγχου, ή σύρετε το δάχτυλό σας από τα αριστερά προς τα δεξιά στην οθόνη.

Για να μεταβείτε στην οθόνη εμφάνισης μιας εικόνας από την οθόνη ευρετηρίου, επιλέξτε μια εικόνα στρέφοντας τον τροχό ελέγχου και στη συνέχεια πιέστε το κέντρο του τροχού ελέγχου.



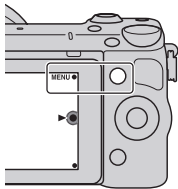

■ Αναπαραγωγή ταινιών

1 Επιλέξτε το MENU → [Αναπαραγωγή] (Playback) → [Επιλογή Φωτογραφίας/ Ταινίας] (Still/Movie Select) → [Προβολή Φακέλου (MP4)] (Folder View (MP4)) ή [Προβολή AVCHD] (AVCHD View).

- Για να επιστρέψετε στην αναπαραγωγή φωτογραφιών, επιλέξτε το [Προβολή Φακέλου (Φωτογραφίες)] (Folder View (Still)).



2 Στρέψτε τον τροχό ελέγχου για να επιλέξετε την ταινία που θέλετε και πιέστε το κέντρο, ή αγγίξτε την επιθυμητή ταινία.

Κατά τη διάρκεια της αναπαραγωγής μιας ταινίας	Χειρισμός τροχού ελέγχου	Χειρισμός πίνακα αφής
Παύση/συνέχιση	Πιέστε το κέντρο.	Αγγίξτε το 
Γρήγορη κίνηση εμπρός	Πιέστε το δεξιό μέρος, ή στρέψτε τον δεξιά.	Αγγίξτε το 
Γρήγορη κίνηση πίσω	Πιέστε το αριστερό μέρος, ή στρέψτε τον αριστερά.	Αγγίξτε το 
Αργή κίνηση εμπρός	Περιστρέψτε τον προς τα δεξιά κατά τη διάρκεια της παύσης	Αγγίξτε το  κατά τη διάρκεια της παύσης.
Αργή κίνηση πίσω*	Περιστρέψτε τον τα αριστερά κατά τη διάρκεια της παύσης	Αγγίξτε το  κατά τη διάρκεια της παύσης.
Ρύθμιση έντασης ήχου	Πιέστε το κάτω μέρος επάνω/κάτω.	-

* Η ταινία αναπαράγεται καρέ-καρέ.

Εμφάνιση του επιθυμητού φακέλου

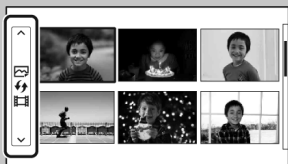



Για να επιλέξετε τον επιθυμητό φάκελο, επιλέξτε τη μπάρα στα αριστερά της οθόνης ευρετηρίου εικόνων και στη συνέχεια πιέστε το επάνω/κάτω μέρος του τροχού ελέγχου. Μπορείτε να κάνετε εναλλαγή μεταξύ της αναπαραγωγής φωτογραφιών και της αναπαραγωγής ταινιών πιέζοντας το κέντρο του τροχού ελέγχου. Μπορείτε επίσης να επιλέξετε ένα φάκελο αγγίζοντας τη μπάρα στα αριστερά. Μπορείτε να πραγματοποιήσετε εναλλαγή μεταξύ αναπαραγωγής φωτογραφιών και αναπαραγωγής ταινιών αγγίζοντας το κέντρο της μπάρας.

Διαγραφή εικόνων

Μπορείτε να διαγράψετε την εικόνα που εμφανίζεται εκείνη τη στιγμή.

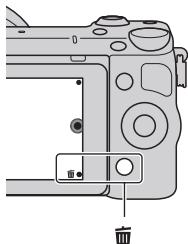
- 1 Πιέστε το  (Διαγραφή), ή αγγίξτε το  στην οθόνη.



- 2 Πιέστε το κέντρο του τροχού ελέγχου, ή αγγίξτε το OK στην οθόνη.
 - Επιλέξτε το  για να ακυρώσετε το χειρισμό.

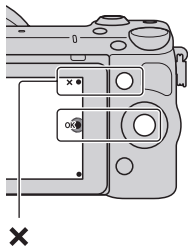





Για να διαγράψετε αρκετές εικόνες

Επιλέξτε MENU (Μενού) → [Playback] (Αναπαραγωγή) → [Delete] (Διαγραφή) για να επιλέξετε και να διαγράψετε συγκεκριμένες εικόνες ταυτόχρονα.

Χειρισμός της φωτογραφικής μηχανής

Ο τροχός ελέγχου, ο επιλογέας ελέγχου, τα πλήκτρα λογισμικού και ο πίνακας αφής σας επιτρέπουν να χρησιμοποιήσετε διάφορες λειτουργίες της φωτογραφικής μηχανής.

■ Τροχός ελέγχου

Όταν φωτογραφίζετε, οι λειτουργίες DISP (Εμφάνιση Περιεχομένων),  (Αντιστάθμιση Έκθεσης),  /  (Λειτουργία Οδήγησης) και ISO (ISO) αντιστοιχίζονται στον τροχό ελέγχου. Όταν γίνεται αναπαραγωγή, οι λειτουργίες DISP (Εμφάνιση Περιεχομένων) και  (Ευρετήριο Εικόνων) αντιστοιχίζονται στον τροχό ελέγχου.

Όταν περιστρέψετε ή πιέζετε το δεξιό/αριστερό/πάνω/κάτω μέρος του τροχού ελέγχου ακολουθώντας τις ενδείξεις πάνω στην οθόνη, μπορείτε να επιλέξετε στοιχεία ρύθμισης. Η επιλογή σας οριστικοποιείται όταν πιέζετε το κέντρο του τροχού ελέγχου.

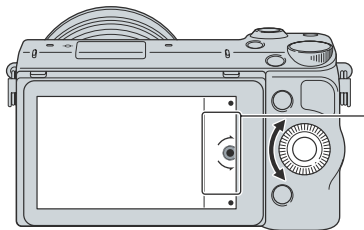

Το βέλος σημαίνει ότι μπορείτε να περιστρέψετε τον τροχό ελέγχου.

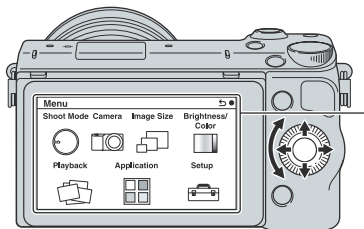

Όταν εμφανίζονται επιλογές στην οθόνη, μπορείτε να μετακινηθείτε ανάμεσά τους περιστρέφοντας ή πιέζοντας το πάνω/κάτω/αριστερό/δεξιό μέρος του τροχού ελέγχου. Πιέστε το κέντρο για να κάνετε την επιλογή σας.

- Η λειτουργία λήψης εφαρμογών ενδέχεται να μην είναι διαθέσιμη σε μερικές χώρες/περιοχές.

■ Επιλογές ελέγχου

Μπορείτε να ρυθμίσετε το διάφραγμα και την ταχύτητα κλείστρου, κλπ. στρέφοντας τον επιλογέα ελέγχου. Η ρύθμιση που αντιστοιχίζεται στον επιλογέα ελέγχου αλλάζει με κάθε λειτουργία λήψης.

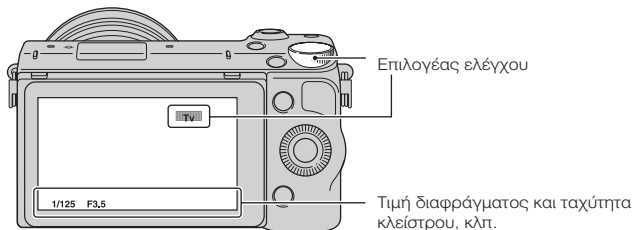

■ Πλήκτρα λογισμικού (Soft keys)

Τα πλήκτρα λογισμικού έχουν διαφορετικό ρόλο, ανάλογα με το περιεχόμενο. Ο καθορισμένος ρόλος (λειτουργία) κάθε πλήκτρου λογισμικού εμφανίζεται στην οθόνη.

Για να χρησιμοποιήσετε τη λειτουργία που εμφανίζεται στην πάνω δεξιά γωνία της οθόνης, πιέστε το πλήκτρο λογισμικού Α. Για να χρησιμοποιήσετε τη λειτουργία που εμφανίζεται στην κάτω δεξιά γωνία της οθόνης, πιέστε το πλήκτρο λογισμικού Β. Για να χρησιμοποιήσετε τη λειτουργία που εμφανίζεται στο κέντρο, πιέστε το κέντρο του τροχού ελέγχου (πλήκτρο λογισμικού C).

Στο εγχειρίδιο αυτό, τα πλήκτρα λογισμικού υποδεικνύονται με το εικονίδιο ή τη λειτουργία που εμφανίζεται στην οθόνη.

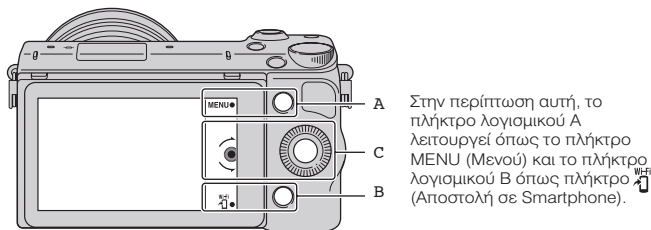

Πίνακας αφής

Μπορείτε να χειριστείτε τη φωτογραφική μηχανή διαισθητικά, αγγίζοντας την οθόνη, ή σύροντας το δάχτυλό σας κατά μήκος της οθόνης. Αγγίξτε ένα αντικείμενο στην οθόνη για να το επιλέξετε. Σύρετε το δάχτυλό σας κατά μήκος της οθόνης για να εμφανίσετε κρυμμένα στοιχεία.

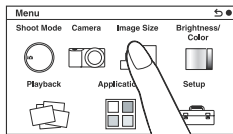

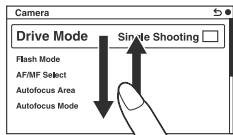

Αγγίξτε ένα στοιχείο για να το επιλέξετε.



Σύροντας το δάχτυλό σας στην οθόνη, εμφανίζονται κυλιόμενα τα στοιχεία της οθόνης. Τα στοιχεία στην οθόνη αντικαθίστανται από τα στοιχεία που δεν φαίνονταν.

Χειρισμοί

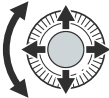
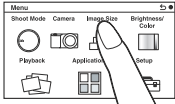
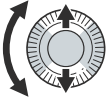
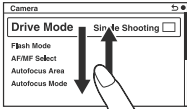
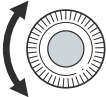
Μπορείτε να επιλέξετε στοιχεία και να πραγματοποιήσετε ρυθμίσεις με δύο τρόπους: ο ένας είναι με τον τροχό ελέγχου και ο άλλος αγγίζοντας και σύροντας το δάχτυλό σας επάνω στην οθόνη (Πίνακας αφής).

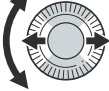
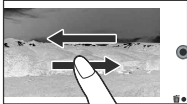
Χειρισμός	Τροχός ελέγχου	Πίνακας αφής
Επιλογή ενός αντικειμένου	Στρέψτε ή πιέστε το επάνω/κάτω/αριστερό/δεξιό μέρος του τροχού ελέγχου και στη συνέχεια πιέστε το κέντρο του. 	Αγγίξτε το επιθυμητό στοιχείο. 
Εμφάνιση ενός κρυμμένου στοιχείου	Στρέψτε ή πιέστε συνεχόμενα το επάνω/κάτω μέρος του τροχού ελέγχου, μέχρι να πραγματοποιηθεί κύλιση των στοιχείων στην οθόνη. 	Σύρετε το δάχτυλό σας επάνω ή κάτω στην οθόνη μέχρι να εμφανιστεί το στοιχείο που θέλετε. 
Καθορισμός μιας τιμής ή ρύθμιση του βαθμού απουσίας	Στρέψτε τον τροχό ελέγχου. 	Μετακινήστε το δείκτη με το δάχτυλό σας. 
Αναπαραγωγή της επόμενης ή της προηγούμενης εικόνας	Στρέψτε τον τροχό ελέγχου ή πιέστε το αριστερό/δεξιό μέρος του τροχού ελέγχου. 	Σύρετε το δάχτυλό σας αριστερά ή δεξιά στην οθόνη αναπαραγωγής. 

- Μπορείτε να εκτελέσετε τους περισσότερους χειρισμούς χρησιμοποιώντας τον τροχό ελέγχου/τα πλήκτρα λογισμικού και τον πίνακα αφής. Ωστόσο, κάποιοι χειρισμοί μπορούν να πραγματοποιηθούν μόνο χρησιμοποιώντας το ένα ή το άλλο.
- Αποφύγετε τα παρακάτω όταν χρησιμοποιείτε τον πίνακα αφής:
 - Χρήση αιχμηρών αντικειμένων, όπως ένα μολύβι, στυλό, ή την άκρη του νυχιού.
 - Χειρισμός του πίνακα αφής ενώ το χέρι που κρατάει τη φωτογραφική μηχανή αγγίζει την οθόνη και σε κάποιο άλλο σημείο.

Λίστα μενού

Πιέζοντας το MENU, εμφανίζονται στην οθόνη τα στοιχεία του μενού: [Λειτουργία Λήψης] (Shoot Mode), [Φωτογραφική Μηχανή] (Camera), [Μέγεθος Εικόνας] (Image Size), [Φωτεινότητα/Χρώμα] (Brightness/Color), [Αναπαραγωγή] (Playback), [Εφαρμογές] (Application)* και [Ρυθμίσεις] (Setup).

Μπορείτε να ρυθμίσετε διάφορες λειτουργίες σε κάθε στοιχείο. Τα στοιχεία που δεν μπορούν να ρυθμιστούν εμφανίζονται γκριζα.

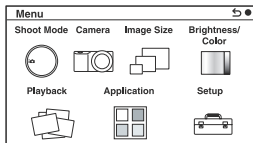

* Η λειτουργία λήψης εφαρμογών ενδέχεται να μην είναι διαθέσιμη σε μερικές χώρες/περιοχές.

Χρήση του οδηγού λειτουργίας της φωτογραφικής μηχανής

Η φωτογραφική μηχανή παρέχει διάφορους "Οδηγούς Βοήθειας", οι οποίοι εξηγούν τις λειτουργίες και τις "Συμβουλές λήψης", που παρέχουν συμβουλές για καλύτερη λήψη. Χρησιμοποιήστε αυτούς τους οδηγούς για να κάνετε καλύτερη χρήση της φωτογραφικής μηχανής.

■ Οδηγοί Βοήθειας

Η φωτογραφική μηχανή εμφανίζει τον Οδηγό Βοήθειας για να εξηγήσει την επιλεγμένη λειτουργία, όταν αλλάζετε τη ρύθμιση κτλ.

Μπορείτε να αποκρύψετε τους Οδηγούς Βοήθειας επιλέγοντας MENU (Μενού)→[Setup] (Ρυθμίσεις)→[Help Guide Display] (Εμφάνιση Οδηγού Βοήθειας)→[Off].

■ Συμβουλές λήψης

Μπορείτε να εμφανίσετε συμβουλές λήψης για καλύτερη λήψη από τον [Πίνακα Περιεχομένων] (Table of contents) επιλέγοντας MENU → [Φωτογραφική μηχανή] (Camera) →[Κατάλογος Συμβουλών Λήψης] (Shooting Tip List).

Μπορείτε επίσης να αντιστοιχίσετε το [Shoot. Tips] στο πλήκτρο λογισμικού B.

Λήψη με τις διάφορες λειτουργίες λήψης

- 1 Επιλέξτε MENU → [Λειτουργία Λήψης] (Shoot Mode).

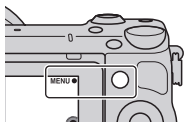

- 2 Χρησιμοποιήστε τον τροχό ελέγχου για να επιλέξετε την επιθυμητή λειτουργία και στη συνέχεια πιέστε το κέντρο του, ή σύρετε το δάχτυλό σας στην οθόνη προς τα πάνω ή προς τα κάτω για να μετακινήσετε την επιθυμητή λειτουργία στο κέντρο της οθόνης και στη συνέχεια αγγίξτε την επιθυμητή λειτουργία.

iA (Intelligent Auto): Η φωτογραφική μηχανή αξιολογεί το θέμα και κάνει τις κατάλληλες ρυθμίσεις.

SCN (Επιλογή Σκηνικού): Φωτογραφίζει με προεπιλεγμένες ρυθμίσεις, ανάλογα με το θέμα ή τις συνθήκες.

PA (Sweep Panorama): Φωτογραφίζει σε πανοραμικό μέγεθος.

M (Χειροκίνητη Έκθεση): Ρυθμίζει το διάφραγμα και την ταχύτητα κλείστρου.

S (Προτεραιότητα Κλείστρου): Ρυθμίζει την ταχύτητα κλείστρου για να εκφράσει την κίνηση του θέματος.

A (Προτεραιότητα Διαφράγματος): Ρυθμίζει το εύρος εστίασης ή αποεστιάζει το φόντο.

P (Αυτόματο Πρόγραμμα): Αυτόματη λήψη που σας επιτρέπει να προσαρμόσετε όπως θέλετε τις ρυθμίσεις, εκτός από την έκθεση (διάφραγμα και ταχύτητα κλείστρου).

iA+ (Superior Auto): Πραγματοποιεί λήψη φωτογραφιών με μεγαλύτερο εύρος λειτουργιών λήψης από ότι με τη λήψη Intelligent Auto. Αναγνωρίζει και αξιολογεί τις συνθήκες λήψης αυτόματα, πραγματοποιεί Auto HDR και επιλέγει την καλύτερη εικόνα.

Εγκατάσταση του λογισμικού

Για να αξιοποιήσετε τις εικόνες που έχουν εγγραφεί με τη φωτογραφική μηχανή, παρέχεται το παρακάτω λογισμικό στο CD-ROM (παρέχεται):

- “Image Data Converter”

Μπορείτε να ανοίξετε αρχεία εικόνας που έχουν εγγραφεί στο μορμά RAW.

- “PlayMemories Home” (Μόνο για Windows)

Μπορείτε να εισάγετε φωτογραφίες ή ταινίες που έχουν εγγραφεί με τη φωτογραφική μηχανή στον υπολογιστή σας για να τις δείτε, καθώς και να χρησιμοποιήσετε διάφορες χρήσιμες λειτουργίες για να βελτιώσετε τις εικόνες που έχετε τραβήξει.

Σημειώσεις

- Συνδεθείτε ως Διαχειριστής.
- Χρησιμοποιήστε το “Image Data Converter” για να αναπαράγετε εικόνες RAW.
- Αν το “PMB” (Picture Motion Browser) που παρεχόταν με φωτογραφικές μηχανές που αγοράστηκαν πριν το 2011 έχει ήδη εγκατασταθεί στον υπολογιστή, το “PMB” αντικαθίσταται από το “PlayMemories Home” και ενδέχεται να μην μπορείτε να χρησιμοποιήσετε κάποιες από τις λειτουργίες του “PMB” που ήταν προηγουμένως διαθέσιμες.
- Το “PlayMemories Home” δεν είναι συμβατό με τους υπολογιστές Mac.
Όταν αναπαράγετε εικόνες σε υπολογιστές Mac, χρησιμοποιήστε την κατάλληλη εφαρμογή λογισμικού που παρέχεται με τον υπολογιστή Mac.

Windows

Απαιτείται το παρακάτω περιβάλλον υπολογιστή όταν χρησιμοποιείται το παρεχόμενο λογισμικό και εισάγετε εικόνες μέσω σύνδεσης USB.

Λειτουργικό σύστημα (προεγκατεστημένο)	Microsoft Windows XP* SP3/Windows Vista** SP2/Windows 7 SP1/ Windows 8
“PlayMemories Home”	CPU: Intel Pentium III 800 MHz ή ταχύτερος Για αναπαραγωγή/επεξεργασία ταινιών HD: Intel Core Duo 1.66 GHz ή ταχύτερος/ Intel Core 2 Duo 1.66 GHz ή ταχύτερος (Intel Core 2 Duo 2.26 GHz ή ταχύτερος (AVC HD (FX/FH)), Intel Core 2 Duo 2.40 GHz ή ταχύτερος (AVC HD PS)) Μνήμη: Windows XP 512 MB ή μεγαλύτερη (Συστήνεται 1 GB ή μεγαλύτερη), Windows Vista/ Windows 7/ Windows 8, 1 GB ή μεγαλύτερη Σκληρός Δίσκος: Απαιτούμενος χώρος δίσκου για εγκατάσταση – περίπου 500 MB Οθόνη: Ανάλυση οθόνης – 1024 x 768 κουκκίδες ή μεγαλύτερη
“Image Data Converter Ver. 4”	CPU/Μνήμη: Pentium 4 ή ταχύτερος /1 GB ή μεγαλύτερη Οθόνη: 1024 x 768 κουκκίδες ή μεγαλύτερη

* Δεν υποστηρίζονται οι εκδόσεις 64 bit και Starter. Για τη λειτουργία δημιουργίας δίσκων απαιτείται το Windows Image Mastering API (IMAPI) Ver. 2.0 ή μεταγενέστερο.

** Δεν υποστηρίζεται η έκδοση Starter.

-
- 1 Θέστε σε λειτουργία τον υπολογιστή και εισάγετε το CD-ROM (παρέχεται) στον οδηγό CD-ROM.
Εμφανίζεται η οθόνη του μενού εγκατάστασης.
- Εάν δεν εμφανιστεί η οθόνη, κάντε διπλό κλικ στο [Υπολογιστής] (Στα Windows XP: [Ο Υπολογιστής Μου]) →  (PMHOME) → [Install.exe].
 - Αν εμφανιστεί η οθόνη Αυτόματης Αναπαραγωγής (AutoPlay), επιλέξτε το "Run Install.exe" και ακολουθήστε τις οδηγίες που εμφανίζονται στην οθόνη για να προχωρήσετε με την εγκατάσταση.
-

- 2 Συνδέστε τη φωτογραφική μηχανή στον υπολογιστή.
-

- 3 Κάντε κλικ στο [Εγκατάσταση].
- Βεβαιωθείτε ότι είναι επιλεγμένα και το "Image Data Converter" και το "PlayMemories Home" και ακολουθήστε τις οδηγίες στην οθόνη.
 - Όταν εμφανιστεί το μήνυμα επιβεβαίωσης επανέναρξης, κάντε επανεκκίνηση στον υπολογιστή, ακολουθώντας τις οδηγίες στην οθόνη.
 - Μπορεί να εγκατασταθεί το DirectX, ανάλογα με το περιβάλλον συστήματος του υπολογιστή σας.
-

- 4 Αφαιρέστε το CD-ROM όταν ολοκληρωθεί η εγκατάσταση.
Το λογισμικό έχει εγκατασταθεί και εμφανίζονται εικονίδια συντόμευσης στην επιφάνεια εργασίας.
"Image Data Converter"
"PlayMemories Home"
"PlayMemories Home Help Guide" (Βοήθεια PlayMemories Home)
-

Mac

Προτείνεται το παρακάτω περιβάλλον υπολογιστή όταν χρησιμοποιείτε το παρεχόμενο λογισμικό και εισάγετε εικόνες μέσω μιας σύνδεσης USB.

Λειτουργικό Σύστημα (OS) (προεγκατεστημένο)	Σύνδεση USB: Mac OS X v10.3 – 10.8 "Image Data Converter": Mac OS X v10.5, v10.6 (Snow Leopard), v10.7 (Lion), v10.8 (Mountain Lion)
"Image Data Converter Ver. 4"	Επεξεργαστής: Επεξεργαστές Intel, όπως Intel Core Solo / Core Duo / Core 2 Duo Μνήμη: συστήνεται 1 GB ή περισσότερη. Ανάλυση Οθόνης: 1024 x 768 κουκκίδες ή περισσότερες

1 Θέστε σε λειτουργία τον υπολογιστή Mac και εισάγετε το παρεχόμενο CD-ROM στον οδηγό CD-ROM.

2 Κάντε διπλό κλικ στο εικονίδιο CD-ROM.

3 Αντιγράψτε το αρχείο [IDC_INST.pkg] από το φάκελο [MAC] στο εικονίδιο του σκληρού δίσκου.

4 Κάντε διπλό κλικ στο αρχείο [IDC_INST.pkg] στο φάκελο προορισμού.

- Ακολουθήστε τις οδηγίες στην οθόνη για να ολοκληρώσετε την εγκατάσταση.

Τι μπορείτε να κάνετε με το παρεχόμενο λογισμικό

■ “PlayMemories Home”

Με το “PlayMemories Home” μπορείτε:

- Να εισάγετε εικόνες που έχετε τραβήξει με τη φωτογραφική μηχανή και να τις εμφανίσετε στην οθόνη του υπολογιστή σας.
- Να περικόψετε και να αλλάξετε το μέγεθος των εικόνων.
- Να οργανώσετε τις εικόνες στον υπολογιστή σε ένα ημερολόγιο με βάση την ημερομηνία λήψης και να τις δείτε.
- Να ρετουσάρετε (Διόρθωση Κοκκινίσματος Ματιών, κλπ.), να εκτυπώσετε και να στείλετε φωτογραφίες με e-mail, να αλλάξετε την ημερομηνία λήψης και πολλά άλλα.
- Να εκτυπώσετε ή να αποθηκεύσετε φωτογραφίες με ημερομηνία.
- Να δημιουργήσετε δίσκους Blu-ray, δίσκους AVCHD ή δίσκους DVD από ταινίες που είναι σε μορφή AVCHD και έχουν εισαχθεί στον υπολογιστή. (Χρειάζεται σύνδεση στο διαδίκτυο όταν δημιουργείται ένας δίσκος Blu-ray/DVD για πρώτη φορά.)

Για να χρησιμοποιήσετε το “PlayMemories Home”, ανατρέξτε στο “PlayMemories Home Help Guide” (Βοήθεια “PlayMemories Home”).

Κάντε διπλό κλικ στη συντόμηση  (PlayMemories Home Help Guide) στην επιφάνεια εργασίας, ή κάντε κλικ στο [Εναρξη]→[Όλα τα Προγράμματα]→[PlayMemories Home]→[PlayMemories Home Help Guide].

- Για τα Windows 8, επιλέξτε το εικονίδιο [PlayMemories Home] στην οθόνη Έναρξης και στη συνέχεια εκτελέστε το “PlayMemories Home” και επιλέξτε το [PlayMemories Home Help Guide] από το μενού [Help].

Ιστοσελίδα υποστήριξης του “PlayMemories Home” (μόνο στα Αγγλικά)
<http://www.sony.co.jp/pmh-se/>

- Το "PlayMemories Home" δεν είναι συμβατό με υπολογιστές Mac.
Για αναπαραγωγή εικόνων σε υπολογιστές Mac, χρησιμοποιήστε την κατάλληλη εφαρμογή λογισμικού που παρέχεται με τον υπολογιστή Mac.
- Οι ταινίες που έχουν εγγραφεί με ρύθμιση [60p 28M(PS)]/[50p 28M(PS)], [60i 24M(FX)]/[50i 24M(FX)] ή [24p 24M(FX)]/[25p 24M(FX)] στο [Ρυθμίσεις Εγγραφής] (Record Settings) μετατρέπονται από το "PlayMemories Home" για να δημιουργηθεί ένας δίσκος AVCHD. Η μετατροπή αυτή μπορεί να διαρκέσει μεγάλο χρονικό διάστημα. Επίσης, δεν μπορείτε να δημιουργήσετε ένα δίσκο με την αρχική ποιότητα εικόνας. Αν θέλετε να διατηρήσετε την αρχική ποιότητα εικόνας, θα πρέπει να αποθηκεύσετε τις ταινίες σας σε ένα δίσκο Blu-ray.

■ "Image Data Converter"

Με το "Image Data Converter" μπορείτε:

- Να επεξεργαστείτε εικόνες που έχουν εγγραφεί με τη λειτουργία RAW πραγματοποιώντας διάφορες διορθώσεις, όπως τονική καμπύλη και καθαρότητα.
- Να προσαρμόσετε τις εικόνες ως προς την ισορροπία του λευκού, την έκθεση, το [Δημιουργικό Στυλ], κλπ.
- Να αποθηκεύσετε τις εικόνες που εμφανίζονται και υφίστανται επεξεργασία σε έναν υπολογιστή.

Μπορείτε είτε να αποθηκεύσετε τις εικόνες ως δεδομένα RAW, είτε να τις αποθηκεύσετε σε μια μορφή αρχείων γενικής χρήσης.

- Μπορείτε να εμφανίσετε και να συγκρίνετε εικόνες RAW/JPEG που έχουν εγγραφεί με αυτή τη φωτογραφική μηχανή.
- Μπορείτε να αξιολογήσετε τις εικόνες σε μια κλίμακα από το ένα έως το πέντε.
- Μπορείτε να θέσετε έγχρωμες ετικέτες, κλπ.

Για να χρησιμοποιήσετε το "Image Data Converter", ανατρέξτε στη Βοήθεια.

Windows:

Κάντε κλικ στο [Έναρξη]→[Όλα τα Προγράμματα]→[Image Data Converter]→[Help]→[Image Data Converter Ver.4].

- Για τα Windows 8, ξεκινήστε το [Image Data Converter Ver.4]→[Help] στη γραμμή μενού→[Image Data Converter Guide].

Mac:

Finder→[Applications]→[Image Data Converter]→[Image Data Converter Ver.4]→[Help] στη γραμμή μενού→[Image Data Converter Guide]

Ιστοσελίδα υποστήριξης του "Image Data Converter" (μόνο στα Αγγλικά)
<http://www.sony.co.jp/ids-se/>

Προσθήκη λειτουργιών στη φωτογραφική μηχανή

Μπορείτε να προσθέσετε τις επιθυμητές λειτουργίες στη φωτογραφική μηχανή σας αν συνδεθείτε στον δικτυακό τόπο λήψης εφαρμογών  (PlayMemories Camera Apps) μέσω του Διαδικτύου.

Για παράδειγμα, είναι διαθέσιμες οι ακόλουθες λειτουργίες:

- Μπορείτε να χρησιμοποιήσετε διάφορα εφέ λήψης εικόνων.
- Μπορείτε να ανεβάσετε εικόνες σε υπηρεσίες δικτύου κατευθείαν από τη φωτογραφική μηχανή.

Για μερικές εφαρμογές ενδέχεται να υπάρχει χρέωση.

■ Λήψη της εφαρμογής

1 Αποκτήστε πρόσβαση στον δικτυακό τόπο λήψης εφαρμογών.

<http://www.sony.net/pmca>

- Για λεπτομέρειες σχετικά με το περιβάλλον υπολογιστή που απαιτείται για τη λήψη, δείτε τον δικτυακό τόπο λήψης εφαρμογών.

2 Ακολουθήστε τις οδηγίες στην οθόνη και αποκτήστε έναν λογαριασμό υπηρεσιών. (Το βήμα αυτό χρειάζεται μόνο την πρώτη φορά.)

- Αν έχετε ήδη έναν λογαριασμό υπηρεσιών, συνδεθείτε στον δικτυακό τόπο λήψης εφαρμογών.

3 Επιλέξτε την επιθυμητή εφαρμογή και κατεβάστε την εφαρμογή στη φωτογραφική μηχανή ακολουθώντας τις οδηγίες στην οθόνη.

- Συνδέστε τον υπολογιστή και τη φωτογραφική μηχανή χρησιμοποιώντας το καλώδιο micro USB (παρέχεται), ακολουθώντας τις οδηγίες στην οθόνη.

Προς το τερματικό USB

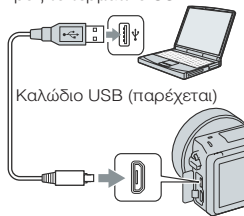

Προς το τερματικό USB

Σημειώσεις

- Αν οι ρυθμίσεις ημερομηνίας και ώρας της φωτογραφικής μηχανής δεν είναι σωστές, η λήψη της εφαρμογής μπορεί να αποτύχει. Αν συμβεί αυτό, ρυθμίστε την ημερομηνία και την ώρα (σελίδα 24) και δοκιμάστε ξανά.
- Η λειτουργία λήψης εφαρμογών ενδέχεται να μην είναι διαθέσιμη σε μερικές χώρες ή περιοχές. Για λεπτομέρειες, ανατρέξτε στον πιο πάνω δικτυακό τόπο λήψης εφαρμογών.

Πώς να κατεβάσετε εφαρμογές απευθείας χρησιμοποιώντας της λειτουργία Wi-Fi της φωτογραφικής μηχανής

Μπορείτε να πραγματοποιήσετε λήψη εφαρμογών χρησιμοποιώντας τη λειτουργία Wi-Fi χωρίς να συνδέσετε τη φωτογραφική μηχανή σε έναν υπολογιστή. Επιλέξτε το MENU (Μενού)→[Application] (Εφαρμογές)→  (PlayMemories Camera Apps) και στη συνέχεια ακολουθήστε τις οδηγίες στην οθόνη για να κατεβάσετε εφαρμογές.

Αποκτήστε πρώτα έναν λογαριασμό υπηρεσιών (σελίδα 42).

Αν το MENU→[Setup]→[Access Point Settings] σημείο πρόσβασης για σύνδεση [IP Address Setting] είναι ρυθμισμένο σε [Manual], αλλάξτε το σε [Auto].

■ Εκκίνηση της εφαρμογής

1 Επιλέξτε το MENU (Μενού)→[Application] (Εφαρμογές)→την επιθυμητή εφαρμογή για εκτέλεση.

- Υπάρχει και άλλος τρόπος να εκτελέσετε μια εφαρμογή. Μπορείτε να καλέσετε μια εφαρμογή αγγίζοντας ένα Smartphone Android με δυνατότητες NFC στη φωτογραφική μηχανή, ευθυγραμμίζοντας τα σήματα N. Για να χρησιμοποιήσετε αυτή τη λειτουργία [Onetouch(NFC)], καταχωρήστε πρώτα την εφαρμογή που πρόκειται να εκτελεστεί ως εξής: MENU (Μενού)→[Setup] (Ρυθμίσεις)→[One-touch(NFC)]→επιθυμητή εφαρμογή
 - Πριν αγγίξετε τη φωτογραφική μηχανή με το Smartphone, ρυθμίστε τη φωτογραφική μηχανή σε λειτουργία λήψης. Δεν μπορείτε να εκτελέσετε μια εφαρμογή με αυτή τη λειτουργία όταν η φωτογραφική μηχανή είναι σε λειτουργία αναπαραγωγής.
 - Η προεπιλεγμένη εφαρμογή που είναι αντιστοιχισμένη στο [One-touch(NFC)] είναι [Smart Remote Embedded].
-

Έλεγχος του αριθμού εικόνων που μπορούν να εγγραφούν

Μόλις εισάγετε μια κάρτα μνήμης στη φωτογραφική μηχανή και τοποθετήσετε το διακόπτη λειτουργίας στη θέση ON, εμφανίζεται ο αριθμός των εικόνων που μπορούν να εγγραφούν (εφόσον συνεχίσετε να κάνετε λήψεις χρησιμοποιώντας τις τρέχουσες ρυθμίσεις) στην οθόνη LCD.



Σημειώσεις

- Όταν αναβοσβήνει η ένδειξη "0" (ο αριθμός εγγράψιμων εικόνων) με κίτρινο χρώμα, η κάρτα μνήμης είναι πλήρης. Αντικαταστήστε την κάρτα μνήμης ή διαγράψτε εικόνες από την τρέχουσα κάρτα μνήμης (σελίδα 30).
- Όταν αναβοσβήνει η ένδειξη "NO CARD" (ο αριθμός εγγράψιμων εικόνων) με κίτρινο χρώμα, σημαίνει ότι δεν έχει εισαχθεί κάρτα μνήμης. Εισάγετε μια κάρτα μνήμης.

■ Αριθμός φωτογραφιών και χρόνος ταινιών που μπορεί να εγγραφεί σε μια κάρτα μνήμης

Φωτογραφίες

Ο παρακάτω πίνακας δίνει κατά προσέγγιση τον αριθμό των φωτογραφιών που μπορούν να εγγραφούν σε μια κάρτα μνήμης η οποία έχει διαμορφωθεί από αυτή τη φωτογραφική μηχανή. Οι τιμές έχουν καθοριστεί με χρήση τυπικών καρτών μνήμης Sony για τη δοκιμή. Οι τιμές μπορεί να ποικίλουν, ανάλογα με τις συνθήκες λήψης.

Μέγεθος εικόνας: L 16 M

Αναλογία διαστάσεων: 3:2*

(Μονάδα: Εικόνες)

Χωρητικότητα Ποιότητα	2GB	4GB	8GB	16GB	32GB	64GB
Κανονική ανάλυση (Standard)	410	820	1650	3350	6700	13000
Υψηλή ανάλυση (Fine)	290	590	1150	2400	4800	9600
RAW & JPEG	79	160	320	640	1300	2600
RAW	105	215	440	880	1750	3550

* Όταν το [Aspect Ratio] (αναλογία διαστάσεων) είναι ρυθμισμένο σε [16:9], μπορείτε να τραβήξετε περισσότερες φωτογραφίες από αυτές που αναγράφονται στον πιο πάνω πίνακα (εκτός αν η ρύθμιση είναι [RAW]).

Ταινίες

Ο παρακάτω πίνακας δείχνει κατά προσέγγιση το διαθέσιμο χρόνο εγγραφής. Αυτοί είναι οι συνολικοί χρόνοι για όλα τα αρχεία ταινίας.

(h (ώρες), m (λεπτά))

Χωρητικότητα Ρύθμιση Εγγραφής	2GB	4GB	8GB	16GB	32GB	64GB
60i 24M(FX) 50i 24M(FX)	10 m	20 m	40 m	1 h 30 m	3 h	6 h
60i 17M(FH) 50i 17M(FH)	10 m	30 m	1 h	2 h	4 h 5 m	8 h 15 m
60p 28M(PS) 50p 28M(PS)	9 m	15 m	35 m	1 h 15 m	2 h 30 m	5 h 5 m
24p 24M(FX) 25p 24M(FX)	10 m	20 m	40 m	1 h 30 m	3 h	6 h
24p 17M(FH) 25p 17M(FH)	10 m	30 m	1 h	2 h	4 h 5 m	8 h 15 m
1440×1080 12M	20 m	40 m	1 h 20 m	2 h 45 m	5 h 30 m	11 h 5 m
VGA 3M	1 h 10 m	2 h 25 m	4 h 55 m	10 h	20 h 5 m	40 h 15 m

Σημειώσεις

- Ο χρόνος εγγραφής των ταινιών ποικίλει, επειδή η φωτογραφική μηχανή είναι εξοπλισμένη με VBR (Μεταβλητό Ρυθμό Μπιτ) που ρυθμίζει αυτόματα την ποιότητα εικόνας ανάλογα με το σκηνικό λήψης.
Όταν πραγματοποιείτε εγγραφή ενός γρήγορα κινούμενου θέματος, η εικόνα είναι πιο καθαρή, αλλά ο χρόνος εγγραφής μειώνεται διότι χρειάζεται περισσότερη μνήμη για την εγγραφή.
Ο χρόνος εγγραφής εξαρτάται επίσης από τις συνθήκες λήψης, το θέμα, ή τις ρυθμίσεις ποιότητας εικόνας/μεγέθους.
- Ο διαθέσιμος χρόνος για εγγραφή ταινιών ποικίλει ανάλογα με τη θερμοκρασία της φωτογραφικής μηχανής πριν την έναρξη της εγγραφής. Αν πραγματοποιείτε συχνά λήψεις ή καδράρισμα φωτογραφιών, η θερμοκρασία στο εσωτερικό της φωτογραφικής μηχανής αυξάνεται και ο διαθέσιμος χρόνος εγγραφής θα είναι μικρότερος.
- Αν η φωτογραφική μηχανή σταματήσει την εγγραφή ταινιών λόγω της θερμοκρασίας, αφήστε τη φωτογραφική μηχανή για μερικά λεπτά εκτός λειτουργίας. Ξαναρχίστε την εγγραφή όταν μειωθεί η θερμοκρασία στο εσωτερικό της φωτογραφικής μηχανής.
- Αν κάνετε τα παρακάτω, ο χρόνος εγγραφής θα είναι μεγαλύτερος.
 - Μην αφήνετε τη φωτογραφική μηχανή στον ήλιο.
 - Θέστε τη φωτογραφική μηχανή εκτός λειτουργίας όταν δεν χρησιμοποιείται.
- Το μέγιστο μέγεθος ενός αρχείου ταινίας είναι περίπου 2 GB.
Όταν το μέγεθος αρχείου είναι περίπου 2 GB, η λήψη ταινιών σταματάει αυτόματα όταν το [Φορμά Αρχείου] είναι ρυθμισμένο σε [MP4] και δημιουργείται αυτόματα ένα νέο αρχείο ταινίας όταν το [Φορμά Αρχείου] είναι ρυθμισμένο σε [AVCHD].

- Ο μέγιστος συνεχής χρόνος εγγραφής είναι περίπου 29 λεπτά (περιορίζεται από τις προδιαγραφές του προϊόντος).
- Ο χρόνος συνεχούς εγγραφής MP4 12M είναι περίπου 20 λεπτά (περιορίζεται από το μέγεθος αρχείου 2 GB).

■ Χρόνος εγγραφής και αριθμός φωτογραφιών που μπορούν να εγγραφούν/ αναπαραχθούν με μια φόρτιση της μπαταρίας

	Χρόνος εγγραφής	Αριθμός εικόνων
Λήψη (Φωτογραφίες)	Περίπου 165 λεπτά.	Περίπου 330 εικόνες
Πραγματική λήψη (Ταινίες)	Περίπου 60 λεπτά.	-
Συνεχής λήψη (Ταινίες)	Περίπου 100 λεπτά.	-
Αναπαραγωγή (Φωτογραφίες)	Περίπου 300 λεπτά.	Περίπου 6000 εικόνες

- Ο πιο πάνω πίνακας δείχνει τον κατά προσέγγιση χρόνο εγγραφής ή αριθμό εικόνων όταν χρησιμοποιείτε τη φωτογραφική μηχανή με την μπαταρία σε πλήρη ισχύ. Σημειώστε ότι οι πραγματικοί αριθμοί μπορεί να είναι μικρότεροι, ανάλογα με τις συνθήκες λήψης.
- Ο αριθμός υπολογίζεται με μπαταρία σε πλήρη ισχύ και στις παρακάτω συνθήκες:
 - Σε θερμοκρασία περιβάλλοντος 25° C.
 - Έχει τοποθετηθεί ένας φακός E PZ 16-50 mm F3.5-5.6 OSS.
 - Χρήση μέσου αποθήκευσης Sony "Memory Stick PRO Duo" (πωλείται ξεχωριστά).
 - [Φωτεινότητα LCD]: [Χειροκίνητη] [± 0]
- Ο αριθμός φωτογραφιών βασίζεται στο πρότυπο CIPA κάτω από τις παρακάτω συνθήκες. (CIPA: Camera & Imaging Products Association)
 - Το [Autofocus Mode] (Λειτουργία αυτόματης εστίασης) είναι ρυθμισμένο στο [Single-shot AF].
 - Μία λήψη κάθε 30 δευτερόλεπτα.
 - Το φλας ενεργοποιείται μια φορά κάθε δύο φορές.
 - Η συσκευή τίθεται εντός και εκτός λειτουργίας κάθε δέκα φορές.
- Ο χρόνος εγγραφής ταινιών βασίζεται στο πρότυπο CIPA κάτω από τις παρακάτω συνθήκες.
 - Ποιότητα ταινιών: AVCHD FH
 - "Πραγματική λήψη (ταινίες)": Υποδεικνύει το χρόνο λήψης κατά προσέγγιση όταν πραγματοποιείτε εγγραφή, ζουμ, αναμονή λήψης και άνοιγμα και κλείσιμο της φωτογραφικής μηχανής.
 - "Συνεχής λήψη (ταινίες)": Όταν η συνεχής λήψη σταματήσει λόγω των προκαθορισμένων ορίων (29 λεπτά), πιέστε ξανά το πλήκτρο MOVIE για να συνεχίσετε τη λήψη. Οι λειτουργίες λήψης όπως το ζουμ δεν είναι διαθέσιμες.

Κατάλογος εικονιδίων στην οθόνη LCD

Εμφανίζονται εικονίδια στην οθόνη, υποδεικνύοντας την κατάσταση της φωτογραφικής μηχανής.

Μπορείτε να αλλάξετε τις ενδείξεις οθόνης, χρησιμοποιώντας το DISP (Περιεχόμενα Οθόνης) στον τροχό ελέγχου.

Αναμονή λήψης

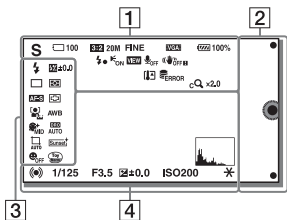

Οθόνη γραφικών

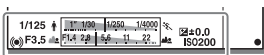

Εγγραφή ταινίας

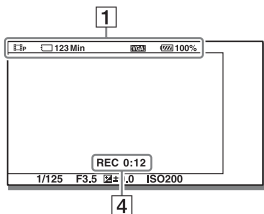



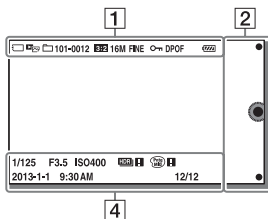































Αναπαραγωγή

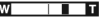

1

Οθόνη	Ένδειξη
	Λειτουργία λήψης
	Επιλογή Σκηνικού
	Εικονίδιο Αναγνώρισης Σκηνικού
	Κάρτα μνήμης/Λήψη
100	Αριθμός φωτογραφιών που μπορούν να εγγραφούν
123 min	Χρόνος εγγραφής ταινιών
3:2 16:9	Αναλογία διαστάσεων φωτογραφιών
16M 14M 8.4M 7.1M 4M 3.4M	Μέγεθος εικόνας φωτογραφιών
WIDE	
STD	

Οθόνη	Ένδειξη
RAW+J FINE STD	Ποιότητα εικόνας φωτογραφιών
60i/50i  60i/50i  24p/25p  24p/25p   	Λειτουργία εγγραφής ταινιών
 100%	Εναπομένουσα μπαταρία
	Φόρτιση φλας σε εξέλιξη
	Φωτισμός AF
	Live view
	Χωρίς εγγραφή ήχου κατά την εγγραφή ταινίας
	Ενεργοποίηση μείωσης θορύβου ανέμου
   	SteadyShot/ Προειδοποίηση SteadyShot
  	Κατάσταση λειτουργίας αφής (Κλείστρο Αφής/ Παρακολούθηση Εστίασης /Απενεργοποίηση λειτουργίας αφής)
	NFC ενεργοποιημένο
	Λειτουργία σε Αεροπλάνο

Οθόνη	Ένδειξη
   	Επιλογέας ελέγχου
FINDER ERROR	Σφάλμα σύνδεσης Ηλεκτρονικού Σκοπεύτρου (πωλείται χωριστά)
 FINDER  FINDER	Προειδοποίηση υπερθέρμανσης Ηλεκτρονικού Σκοπεύτρου (πωλείται χωριστά)
	Προειδοποίηση υπερθέρμανσης
	Πλήρες αρχείο βάσης δεδομένων/Σφάλμα αρχείου βάσης δεδομένων
	Μεγέθυνση ζουμ
sQ x2.0	Έξυπνο Ζουμ
cQ x2.0	Clear Image Zoom
DQ x2.0	Ψηφιακό Ζουμ
   AVCHD	Λειτουργία προβολής
101-0012	Φάκελος αναπαραγωγής – Αριθμός αρχείου
	Προστασία
DPOF	Σειρά εκτύπωσης
	Εκπομπή κυμάτων Wi-Fi

2

Οθόνη	Ένδειξη
	Πλήκτρα λογισμικού









3

Οθόνη	Ένδειξη
	Λειτουργία Φλας / Μείωση Κοκκινίσματος Ματιών
	Αντιστάθμιση Φλας
	Λειτουργία Οδήγησης
	Χρονοδιακόπτης Αυτοφωτογράφισης
	Λειτουργία Φωτομέτρησης
	Λειτουργία Εστίασης
	Λειτουργία Περιοχής Εστίασης
	Ανίχνευση Προσώπων
	Ισορροπία Λευκού
	Εμφέ Απαλού Δέρματος

Οθόνη	Ένδειξη
	DRO/Auto HDR
	Αυτόματο Καδράρισμα Πορτρέτου
	Δημιουργικό Στυλ
	Κλείστρο Χαμόγελου
	Εμφέ Εικόνας
	Ένδειξη ευαισθησίας ανίχνευσης χαμόγελου

4

Οθόνη	Ένδειξη
	Οριζόντιο επίπεδο
	Σημεία πεδίου Ανίχνευσης Φάσης Αυτόματης Εστίασης
	Κατάσταση εστίασης
1/125	Ταχύτητα κλείστρου
F3.5	Τιμή διαφράγματος

<p>Οθόνη</p>  ±0.0	<p>Ένδειξη Χειροκίνητη μέτρηση</p>
 ±0.0 -3·2·1·0·1·2·3+	<p>Αντιστάθμιση έκθεσης</p>
<p>ISO400</p>	<p>Ευαισθησία ISO</p>
	<p>Κλείδωμα Αυτόματης Έκθεσης (AE)</p>
	<p>Ένδειξη ταχύτητας κλείστρου</p>
	<p>Ένδειξη διαφράγματος</p>
<p>REC 0:12</p>	<p>Χρόνος εγγραφής της ταινίας (λεπτά: δευτερόλεπτα)</p>
<p>2013-1-1 9:30AM</p>	<p>Εγγεγραμμένη ημερομηνία/ώρα της εικόνας</p>
<p>12/12</p>	<p>Αριθμός εικόνας/Αριθμών εικόνων στη λειτουργία προβολής</p>
	<p>Εμφανίζεται όταν το HDR δεν λειτουργήσει στην εικόνα</p>
	<p>Εμφανίζεται όταν το [Εμφέ Εικόνας] δεν λειτουργήσει στην εικόνα.</p>
	<p>Διακόπτης ON/OFF Κλείστρου Αφής/ Ακύρωση κεντροβαρούς αυτόματης εστίασης</p>
	<p>Ιστογράμμο</p>

Μάθετε περισσότερα για τη φωτογραφική μηχανή (Εγχειρίδιο α.)

Το "Εγχειρίδιο α.", το οποίο εξηγεί λεπτομερώς πώς να χρησιμοποιήσετε τη φωτογραφική μηχανή, περιλαμβάνεται στο CD-ROM (παρέχεται). Ανατρέξτε σε αυτό για λεπτομερείς οδηγίες σχετικά με τις πολλές λειτουργίες της φωτογραφικής μηχανής.

■ Για χρήστες Windows

- 1** Θέστε σε λειτουργία τον υπολογιστή σας και εισάγετε το CD-ROM (παρέχεται) στον οδηγό CD-ROM.
 - 2** Κάντε κλικ στο [Handbook].
 - 3** Κάντε κλικ στο [Εγκατάσταση] (Install).
 - 4** Ξεκινήστε το "Εγχειρίδιο α" (αHandbook) από τη συντόμευση στην επιφάνεια εργασίας.
-

■ Για χρήστες Mac

- 1** Θέστε σε λειτουργία τον υπολογιστή σας και εισάγετε το CD-ROM (παρέχεται) στον οδηγό CD-ROM.
 - 2** Επιλέξτε το φάκελο [Handbook] και αντιγράψτε στον υπολογιστή σας το "Handbook.pdf" που είναι αποθηκευμένο στο φάκελο [GB].
 - 3** Αφού ολοκληρωθεί η αντιγραφή, κάντε διπλό κλικ στο "Handbook.pdf".
-

Προφυλάξεις

Σχετικά με τις διαθέσιμες λειτουργίες της φωτογραφικής μηχανής σας

- Η φωτογραφική μηχανή σας είναι συμβατή με 1080 60i, ή 1080 50i.
Για να ελέγξετε αν η φωτογραφική μηχανή σας είναι συμβατή με 1080 60i, ή με 1080 50i, αναζητήστε τα παρακάτω σήματα στο κάτω μέρος της φωτογραφικής μηχανής.
Φωτογραφική μηχανή συμβατή με 1080 60i: 60i
Φωτογραφική μηχανή συμβατή με 1080 50i: 50i
- Η φωτογραφική μηχανή σας είναι συμβατή με ταινίες 1080 60p/50p. Αντίθετα με τις υπάρχουσες τυπικές λειτουργίες εγγραφής που χρησιμοποιούν τη μέθοδο interlace για την εγγραφή, αυτή η φωτογραφική μηχανή πραγματοποιεί εγγραφή με μια λειτουργία progressive. Αυτό αυξάνει την ανάλυση και παρέχει ομαλότερη, πιο ρεαλιστική εικόνα.

Δημιουργία ενός αρχείου βάσης δεδομένων εικόνων

Αν εισάγετε μια κάρτα μνήμης που δεν περιέχει ένα αρχείο βάσης δεδομένων εικόνων στη φωτογραφική μηχανή και τη θέσετε σε λειτουργία, η φωτογραφική μηχανή δημιουργεί αυτόματα ένα αρχείο βάσης δεδομένων εικόνων χρησιμοποιώντας ένα μέρος της χωρητικότητας της κάρτας μνήμης. Η διαδικασία ενδέχεται να διαρκέσει μεγάλο χρονικό διάστημα και δεν μπορείτε να χειριστείτε τη φωτογραφική μηχανή μέχρι να ολοκληρωθεί η διαδικασία.

Αν σημειωθεί ένα σφάλμα αρχείου βάσης δεδομένων, εξαγάγετε όλες τις εικόνες στον υπολογιστή σας χρησιμοποιώντας το "PlayMemories Home" και στη συνέχεια διαμορφώστε την κάρτα μνήμης

χρησιμοποιώντας τη φωτογραφική μηχανή.

Σημειώσεις σχετικά με την οθόνη LCD και το φακό

- Η οθόνη υγρών κρυστάλλων (LCD) κατασκευάζεται με χρήση πολύ υψηλής τεχνολογίας και γι' αυτόν τον λόγο περισσότερο από το 99,99% των pixel είναι ενεργά και μπορούν να χρησιμοποιηθούν αποτελεσματικά. Ωστόσο, ενδέχεται να υπάρχουν μερικές μικροσκοπικές μαύρες κουκκίδες και/ή φωτεινές κουκκίδες (λευκές, κόκκινες, μπλε, ή πράσινες) οι οποίες εμφανίζονται συνεχώς στην οθόνη LCD. Αυτές οι κουκκίδες είναι φυσιολογικές, οφείλονται στην διαδικασία κατασκευής και δεν επηρεάζουν με κανένα τρόπο την εικόνα που καταγράφεται.

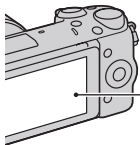

Μαύρες, λευκές, κόκκινες, μπλε και πράσινες κουκκίδες

- Μην κρατάτε τη φωτογραφική μηχανή από την οθόνη LCD.
- Ένας μαγνήτης είναι τοποθετημένος στο πίσω μέρος της οθόνης LCD. Μην τοποθετείτε αντικείμενα που επηρεάζονται από μαγνητικά πεδία, όπως δισκέτες ή πιστωτικές κάρτες, ανάμεσα στην οθόνη LCD και το σώμα της φωτογραφικής μηχανής.

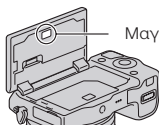

Μαγνήτης

- Μπορεί να παραμένει ένα ίχνος της εικόνας στην οθόνη LCD σε μέρη με χαμηλή θερμοκρασία. Αυτό δεν αποτελεί βλάβη. Αν θέσετε σε λειτουργία τη φωτογραφική μηχανή σε ένα μέρος με χαμηλή θερμοκρασία, η οθόνη LCD μπορεί να σκοτεινιάσει προσωρινά.
- Μην πιέζετε δυνατά την οθόνη LCD. Η οθόνη μπορεί να αποχρωματιστεί, με αποτέλεσμα την πρόκληση βλάβης.
- Μην εκθέτετε τη φωτογραφική μηχανή σε άμεσο ηλιακό φως. Εάν εστιαστεί ηλιακό φως σε ένα κοντινό αντικείμενο, μπορεί να προκληθεί φωτιά. Όταν πρέπει να αφήσετε τη φωτογραφική μηχανή κάτω από τον ήλιο, προσαρμόστε το πρόσθιο κάλυμμα φακού.

Σχετικά με τη χρήση φακών και αξεσουάρ

Συστήνεται να χρησιμοποιείτε φακούς/αξεσουάρ Sony σχεδιασμένα σύμφωνα με τα χαρακτηριστικά αυτής της φωτογραφικής μηχανής. Η χρήση προϊόντων άλλων κατασκευαστών ενδέχεται να έχει ως αποτέλεσμα μείωση της λειτουργικότητας της φωτογραφικής μηχανής, ή την πρόκληση ατυχημάτων και βλαβών στη φωτογραφική μηχανή.

Σχετικά με την Έξυπνη Υποδοχή Αξεσουάρ 2

Τοποθετήστε το διακόπτη λειτουργίας της φωτογραφικής μηχανής στη θέση OFF πριν προσαρμόσετε ή αφαιρέσετε ένα αξεσουάρ, όπως το φλας στην Έξυπνη Υποδοχή Αξεσουάρ 2. Όταν προσαρμόζετε ένα αξεσουάρ, συνδέστε το αξεσουάρ στην Έξυπνη Υποδοχή Αξεσουάρ 2 μέχρι τέρμα και σφίξτε τη βίδα. Βεβαιωθείτε ότι το αξεσουάρ είναι τοποθετημένο σταθερά στη φωτογραφική μηχανή.

Μη χρησιμοποιείτε/αποθηκεύετε τη φωτογραφική μηχανή στα παρακάτω σημεία

- Εξαιρετικά θερμά, ξηρά ή υγρά σημεία. Σε σημεία όπως σε ένα αυτοκίνητο σταθμευμένο στον ήλιο, το σώμα της φωτογραφικής μηχανής μπορεί να παραμορφωθεί και να προκληθεί βλάβη.
- Κάτω από το άμεσο φως του ήλιου ή κοντά σε ένα θερμαντικό σώμα. Το σώμα της φωτογραφικής μηχανής μπορεί να παραμορφωθεί ή να αποχρωματιστεί με αποτέλεσμα την πρόκληση βλάβης.
- Σημεία με έντονους κραδασμούς
- Σημεία με έντονα μαγνητικά πεδία
- Σημεία με άμμο ή πολλή σκόνη. Μην αφήσετε να εισχωρήσει άμμος ή σκόνη στη φωτογραφική μηχανή. Η άμμος ή η σκόνη μπορεί να προκαλέσει βλάβη στη φωτογραφική μηχανή και μερικές φορές αυτή η βλάβη μπορεί να μην επισκευάζεται.

Σχετικά με τη λαβή

Η λαβή είναι καλυμμένη με μια ειδική επίστρωση. Ενδέχεται να αποχρωματιστεί αν τριφτεί με κάποιο σκούρο ύφασμα, δέρμα, κλπ.

Σχετικά με την αποθήκευση

Προσαρμόστε το πρόσθιο κάλυμμα φακού όταν δεν χρησιμοποιείτε τη φωτογραφική μηχανή.

Φροντίδα

Η επιφάνεια της οθόνης LCD έχει μια επίστρωση που μπορεί να ξεφλουδίσει αν γδαρθεί.

Παρακαλούμε λάβετε υπόψη τα παρακάτω σχετικά με τη μεταχείριση και τη φροντίδα της φωτογραφικής μηχανής.

- Αν υπάρχει στα χέρια σας γράσο ή κρέμα χεριών και πιάσετε την οθόνη LCD, αυτή μπορεί να λειώσει. Αν πέσει γράσο ή κρέμα επάνω στην οθόνη LCD, σκουπίστε την αμέσως.
- Το έντονο σκούπισμα με χαρτομάντιλο ή άλλα υλικά μπορεί να προκαλέσει ζημιά στην επίστρωση.
- Πριν σκουπίσετε τη σκόνη, φυσήξτε πρώτα τη σκόνη ή την άμμο με ένα βουρτσάκι που φυσάει αέρα, κλπ.
- Όταν σκουπίζετε τη σκόνη, σκουπίστε την προσεκτικά με ένα απαλό ύφασμα, όπως ένα ύφασμα καθαρισμού γυαλιών.

Σχετικά με τη θερμοκρασία της φωτογραφικής μηχανής

Όταν χρησιμοποιείτε συνεχώς τη φωτογραφική μηχανή για μεγάλο χρονικό διάστημα, η φωτογραφική μηχανή ή η μπαταρία ενδέχεται να θερμανθούν. Αυτό δεν αποτελεί ένδειξη βλάβης.

Σχετικά με τη θερμοκρασία λειτουργίας

Η κάμερά σας έχει σχεδιαστεί για χρήση σε θερμοκρασίες από 0 C έως 40 C. Δεν συστήνεται η εγγραφή σε πολύ θερμά ή ψυχρά μέρη, των οποίων η θερμοκρασία είναι έξω από αυτό το εύρος θερμοκρασιών.

Σχετικά με τη συμπύκνωση υγρασίας

Εάν η φωτογραφική μηχανή μεταφερθεί απ' ευθείας από ένα ψυχρό σε ένα θερμό μέρος, μπορεί να σημειωθεί συμπύκνωση υγρασίας στο εσωτερικό ή στο εξωτερικό της συσκευής. Αυτή η συμπύκνωση υγρασίας μπορεί να προκαλέσει βλάβη στη φωτογραφική μηχανή.

Πως να αποφύγετε τη συμπύκνωση

υγρασίας

Όταν μεταφέρετε τη φωτογραφική μηχανή από ένα ψυχρό σε ένα θερμό μέρος, τοποθετήστε την σε μια πλαστική σακούλα και αφήστε την να προσαρμοστεί στις συνθήκες της νέας τοποθεσίας για περίπου μια ώρα.

Εάν σημειωθεί συμπύκνωση υγρασίας

Θέστε τη φωτογραφική μηχανή εκτός λειτουργίας και περιμένετε περίπου μια ώρα ώστε να εξατμιστεί η υγρασία. Σημειώστε ότι εάν προσπαθήσετε να καταγράψετε εικόνες ενώ παραμένει υγρασία στο εσωτερικό του φακού, δεν θα μπορέσετε να καταγράψετε καθαρές εικόνες.

Σχετικά με την εσωτερική επαναφορτιζόμενη μπαταρία

Η κάμερά σας είναι εφοδιασμένη με μια επαναφορτιζόμενη μπαταρία ώστε να διατηρεί την ημερομηνία, την ώρα και άλλες ρυθμίσεις, ανεξάρτητα από το εάν η συσκευή είναι σε λειτουργία. Αυτή η επαναφορτιζόμενη μπαταρία φορτίζεται για όσο διάστημα χρησιμοποιείτε την κάμερά σας. Ωστόσο, η μπαταρία αποφορτίζεται σταδιακά εάν χρησιμοποιείτε τη φωτογραφική μηχανή για μικρά χρονικά διαστήματα. Εάν δεν χρησιμοποιείτε καθόλου τη φωτογραφική μηχανή, η μπαταρία αποφορτίζεται τελείως σε περίπου 3 μήνες. Σε αυτή την περίπτωση, φορτίστε την επαναφορτιζόμενη μπαταρία πριν χρησιμοποιήσετε τη φωτογραφική μηχανή. Ακόμα και αν δεν έχει φορτιστεί η επαναφορτιζόμενη μπαταρία, μπορείτε να χρησιμοποιήσετε τη φωτογραφική μηχανή αρκεί να μην θέλετε να καταγράψετε την ημερομηνία και την ώρα. Αν η φωτογραφική μηχανή επαναφέρει τις ρυθμίσεις στις προεπιλεγμένες τιμές τους κάθε φορά που φορτίζετε την μπαταρία, η εσωτερική επαναφορτιζόμενη μπαταρία ενδέχεται να έχει εξαντλήσει το όριο ζωής της. Συμβουλευτείτε τον πλησιέστερο αντιπρόσωπο της Sony ή το τοπικό εξουσιοδοτημένο σέρβις της Sony.

Μέθοδος φόρτισης της εσωτερικής επαναφορτιζόμενης μπαταρίας

Τοποθετήστε μια φορτισμένη μπαταρία στη φωτογραφική μηχανή, ή συνδέστε τη φωτογραφική μηχανή στην πρίζα χρησιμοποιώντας τον Μετασχηματιστή AC (παρέχεται) και αφήστε την εκτός λειτουργίας για 24 ώρες ή περισσότερο.

Σχετικά με τις κάρτες μνήμης

Μην τοποθετείτε επικέτα κτλ. Πάνω σε μια κάρτα μνήμης ή προσαρμογέα κάρτας. Ενδέχεται να προκληθεί βλάβη.

Σημειώσεις σχετικά με την απόρριψη ή τη μεταπώληση της φωτογραφικής μηχανής

Για την προστασία των προσωπικών σας πληροφοριών, εκτελέστε την παρακάτω διαδικασία πριν την απόρριψη ή τη μεταπώληση της φωτογραφικής μηχανής.

- [Αρχικοποίηση] (Initialize)
- [Προεπιλογές Εργοστασίου] (Factory Reset)

Σημειώσεις σχετικά με την εγγραφή/αναπαραγωγή

- Όταν χρησιμοποιείτε για πρώτη φορά κάρτα μνήμης με τη φωτογραφική μηχανή, συστήνεται να διαμορφώσετε την κάρτα πριν τη λήψη, χρησιμοποιώντας τη φωτογραφική μηχανή για σταθερή απόδοση της κάρτας μνήμης. Σημειώστε ότι η διαμόρφωση διαγράφει μόνιμα όλα τα δεδομένα στην κάρτα μνήμης και δεν ανακτώνται. Αποθηκεύστε τα απαραίτητα δεδομένα σε υπολογιστή κτλ.
- Αν εγγράφετε/διαγράφετε επανειλημμένα εικόνες, ενδέχεται να προκληθεί κατακερματισμός δεδομένων στην κάρτα μνήμης. Οι ταινίες μπορεί να μην αποθηκεύονται ή εγγράφονται. Στην περίπτωση αυτή, αποθηκεύστε τις εικόνες σε υπολογιστή ή άλλο αποθηκευτικό χώρο και στη συνέχεια διαμορφώστε την κάρτα μνήμης.
- Δεν μπορεί να υπάρξει αποζημίωση για τα εγγεγραμμένα δεδομένα, ακόμα κι αν η εγγραφή ή η αναπαραγωγή δεν είναι

δυνατή λόγω βλάβης της φωτογραφικής μηχανής ή της κάρτας μνήμης κτλ.

- Για να αποφύγετε ενδεχόμενο κίνδυνο απώλειας δεδομένων, φροντίστε να αντιγράφετε πάντα (κρατώντας αντίγραφα ασφαλείας) τα δεδομένα σε άλλο μέσο.
- Προτού προσπαθήσετε να καταγράψετε μοναδικά γεγονότα τα οποία δεν πρόκειται να επαναληφθούν, μπορεί να θέλετε να κάνετε μια δοκιμαστική εγγραφή, ώστε να βεβαιωθείτε ότι η φωτογραφική μηχανή λειτουργεί κανονικά.
- Η φωτογραφική μηχανή αυτή δεν διαθέτει προστασία ενάντια στη σκόνη και την επαφή με το νερό, όπως επίσης δεν είναι αδιάβροχη.
- Μη στρέφετε τη φωτογραφική μηχανή προς τον ήλιο ή άλλο έντονο φως. Ενδέχεται να προκληθεί βλάβη στη φωτογραφική μηχανή.
- Μην κοπάζετε τον ήλιο ή ένα έντονο φως μέσα από ένα φακό που έχετε αφαιρέσει. Μπορεί να προκληθεί ανεπανόρθωτη ζημιά στα μάτια σας ή βλάβη στο φακό.
- Μην χρησιμοποιείτε τη φωτογραφική μηχανή σε μέρη όπου παράγονται ισχυρά ραδιοκύματα ή εκπέμπεται ακτινοβολία. Η φωτογραφική μηχανή ενδέχεται να μην μπορεί να πραγματοποιήσει κανονική εγγραφή ή αναπαραγωγή.
- Η χρήση της φωτογραφικής μηχανής σε μέρη με άμμο ή σκόνη μπορεί να προκαλέσει βλάβες.
- Εάν παρατηρηθεί συμπίκνωση υγρασίας, απομακρύνετε την υγρασία πριν χρησιμοποιήσετε ξανά τη φωτογραφική μηχανή (σελίδα 54).
- Μην τρανιάζετε και μην καταφέρνετε χτυπήματα στη φωτογραφική μηχανή. Μπορεί να σημειωθούν βλάβες, αδυναμία εγγραφής εικόνων, όπως επίσης και αδυναμία χρήσης της κάρτας μνήμης, καταστροφή ή απώλεια των δεδομένων εικόνας.

- Καθαρίστε την επιφάνεια του φλας με ένα απαλό ύφασμα. Η θερμότητα εκπομπής του φλας μπορεί να προκαλέσει την επικόλληση σκόνης στην επιφάνεια του φλας, με αποτέλεσμα την πρόκληση καπνού ή καψίματος.

- Φυλάξτε τη φωτογραφική μηχανή, τα παρεχόμενα αξεσουάρ, κλπ., μακριά από τα παιδιά. Υπάρχει κίνδυνος κατάποσης μιας κάρτας μνήμης, κλπ. Εάν παρουσιαστεί κάποιο τέτοιο πρόβλημα, συμβουλευτείτε αμέσως ένα γιατρό.

Σχετικά με τη συμβατότητα δεδομένων εικόνας

- Αυτή η φωτογραφική μηχανή συμμορφώνεται με το γενικό πρότυπο DCF (Design rule for Camera File system) που έχει καθιερωθεί από την JEITA (Japan Electronics and Information Technology Industries Association).
- Η αναπαραγωγή εικόνας που έχουν εγγραφεί με τη φωτογραφική μηχανή σας σε άλλες συσκευές και η αναπαραγωγή εικόνας που έχουν εγγραφεί ή υποστεί επεξεργασία με άλλες συσκευές από τη φωτογραφική μηχανή σας δεν είναι εγγυημένες.

Σημειώσεις σχετικά με την εισαγωγή ταινιών AVCHD σε έναν υπολογιστή

Όταν εισάγετε ταινίες AVCHD σε έναν υπολογιστή, στους υπολογιστές με Windows, χρησιμοποιήστε το λογισμικό "PlayMemories Home" που περιέχεται στο CD-ROM (παρέχεται).

Προσωρινή απενεργοποίηση των λειτουργιών ασύρματου δικτύου (Wi-Fi, κλπ.)

Όταν βρίσκεστε σε ένα αεροπλάνο, κλπ., μπορείτε να απενεργοποιήσετε προσωρινά τις λειτουργίες ασύρματου δικτύου.

Επιλέξτε το [Ρυθμίσεις Δικτύου] (Network Settings) → [Λειτουργία για Αεροπλάνο] (Airplane Mode) → [On].

- Αν ρυθμίσετε το [Λειτουργία για Αεροπλάνο] (Airplane Mode) στη θέση [On], στην οθόνη θα

εμφανιστεί ένα εικονίδιο  (αεροπλάνο).

Σχετικά με τις εικόνες RAW

Για να δείτε εικόνες RAW που έχουν εγγραφεί με τη φωτογραφική μηχανή, χρειάζεστε το "Image Data Converter" που περιέχεται στο (παρεχόμενο) CD-ROM. Αν δεν σκοπεύετε να τροποποιήσετε τις εικόνες που καταγράφετε, συστήνουμε να πραγματοποιείτε λήψη εικόνας χρησιμοποιώντας το φορμά JPEG.

Σημειώσεις σχετικά με την αναπαραγωγή ταινιών σε άλλες συσκευές

- Αυτή η φωτογραφική μηχανή χρησιμοποιεί το MPEG-4 AVC/H.264 High Profile για την εγγραφή σε φορμά AVCHD. Οι ταινίες που έχουν εγγραφεί σε φορμά AVCHD με αυτή τη φωτογραφική μηχανή δεν μπορούν να αναπαραχθούν με τις παρακάτω συσκευές.
 - Άλλες συσκευές συμβατές με το φορμά AVCHD που δεν υποστηρίζουν το High Profile
 - Συσκευές μη συμβατές με το φορμά AVCHD
- Αυτή η φωτογραφική μηχανή χρησιμοποιεί επίσης το MPEG-4 AVC/H.264 Main Profile για την εγγραφή σε φορμά MP4. Για αυτό το λόγο, οι ταινίες που έχουν εγγραφεί σε φορμά MP4 με αυτή τη φωτογραφική μηχανή δεν μπορούν να αναπαραχθούν σε συσκευές διαφορετικές από αυτές που υποστηρίζουν το MPEG-4 AVC/H.264.
- Οι δίσκοι που έχουν εγγραφεί με ποιότητα εικόνας HD (υψηλή ευκρίνεια) μπορούν να αναπαραχθούν μόνο σε συσκευές συμβατές με το φορμά AVCHD. Οι συσκευές αναπαραγωγής και εγγραφής DVD δεν μπορούν να αναπαράγουν δίσκους με ποιότητα εικόνας HD, διότι δεν είναι συμβατές με το φορμά AVCHD. Επίσης, οι συσκευές αναπαραγωγής ή εγγραφής DVD ενδέχεται να μην μπορούν να αποβάλλουν τους δίσκους ποιότητας εικόνας HD.

- Οι ταινίες που έχουν εγγραφεί σε φορμά 1080 60p/1080 50p μπορούν να αναπαραχθούν μόνο σε συσκευές που υποστηρίζουν το 1080 60p/1080 50p.

Σημειώσεις σχετικά με το ασύρματο LAN

Αν η φωτογραφική μηχανή σας χαθεί ή κλαπεί, η Sony δεν φέρει καμία ευθύνη για απώλειες ή ζημιές που ενδέχεται να προκληθούν από παράνομη πρόσβαση ή χρήση του καταχωρημένου σημείου πρόσβασης στη φωτογραφική μηχανή.

Προειδοποίηση για τα πνευματικά δικαιώματα

Τα τηλεοπτικά προγράμματα, οι ταινίες, οι βιντεοκασέτες και άλλου είδους υλικό μπορεί να προστατεύονται από πνευματικά δικαιώματα. Η μη εξουσιοδοτημένη εγγραφή τέτοιου υλικού ενδέχεται να αντίκειται στις προβλέψεις της νομοθεσίας περί πνευματικών δικαιωμάτων.

Οι εικόνες που χρησιμοποιούνται σε αυτό το εγχειρίδιο

Οι φωτογραφίες που χρησιμοποιούνται ως παραδείγματα σε αυτό το εγχειρίδιο έχουν αναπαραχθεί και δεν είναι πραγματικές εικόνες που έχουν ληφθεί με αυτή τη φωτογραφική μηχανή.

Σχετικά με τις προδιαγραφές δεδομένων που περιγράφονται σε αυτό το εγχειρίδιο

Τα δεδομένα σχετικά με την απόδοση και τις προδιαγραφές καθορίζονται υπό τις κάτωθι συνθήκες, εκτός αν περιγράφεται διαφορετικά στο εγχειρίδιο αυτό: σε μέτρια θερμοκρασία περιβάλλοντος 25ο C και χρησιμοποιώντας μπαταρία που έχει φορτιστεί για μια ώρα αφού έχει σβήσει η λυχνία φόρτισης.

Τεχνικά Χαρακτηριστικά Φωτογραφική μηχανή

[Σύστημα]

Τύπος Φωτογραφικής μηχανής:
Ψηφιακή Φωτογραφική Μηχανή
με Εναλλάξιμους Φακούς
Φακός: Φακός E-mount

[Αισθητήρας εικόνας]

Αισθητήρας εικόνας: Αισθητήρας εικόνας
CMOS 23,5 x 15,6 mm (φορμά APS-C)
Συνολικός αριθμός πίξελ του αισθητήρα
εικόνας:

Περίπου 16 700 000 πίξελ

Αριθμός ενεργών πίξελ της φωτογραφικής
μηχανής: Περίπου 16 100 000 πίξελ

[Λειτουργία Προστασίας από τη Σκόνη]

Σύστημα: Φορτισμένο προστατευτικό
επίχρισμα επάνω στο Φίλτρο
Χαμηλής Διέλευσης και υπερηχητικός
μηχανισμός δόνησης

[Σύστημα Αυτόματης Εστίασης]

Σύστημα: Fast Hybrid AF
(Σύστημα εντοπισμού Φάσης / Σύστημα
εντοπισμού αντίθεσης)
Εύρος Ευαισθησίας: 0 EV έως 20 EV
(σε ισοδύναμο ISO 100 με φακό F2.8)

[Έλεγχος Έκθεσης]

Μέθοδος μέτρησης: Μέτρηση 1 200
τμημάτων από τον αισθητήρα εικόνας
Εύρος Μέτρησης: 0 EV έως 20 EV
(σε ισοδύναμο ISO 100 με φακό F2.8)
Ευαισθησία ISO (Δείκτης συνιστάμενης
έκθεσης):
Φωτογραφίες: AUTO, ISO 100 – 25600
Ταινίες: AUTO, ISO 100 – 6400

Αντιστάθμιση έκθεσης: ± 3.0 EV (βήμα
1/3 EV)

[Κλείστρο]

Τύπος: Ηλεκτρονικά ελεγχόμενο,
κάθετης κίνησης, τύπου εστιακού
επιπέδου
Εύρος ταχυτήτων:
Φωτογραφίες:
1/4000 του δευτερολέπτου έως 30

δευτερόλεπτα, BULB

Ταινίες: 1/4 000 του δευτερολέπτου
1/4 του δευτερολέπτου (βήμα 1/3 EV),
στις συσκευές που είναι συμβατές με
1080 60i έως 1/60 του δευτερολέπτου
στη λειτουργία AUTO (έως 1/30 του
δευτερολέπτου στη λειτουργία [Au-
toSlow Shutter]),
στις συσκευές που είναι συμβατές με
1080 50i έως 1/50 του δευτερολέπτου
στη λειτουργία AUTO (έως 1/25 του
δευτερολέπτου στη λειτουργία [Au-
toSlow Shutter])

Ταχύτητα συγχρονισμού φλας: 1/160 του
δευτερολέπτου

[Μέσο εγγραφής]

Μέσο αποθήκευσης
"Memory Stick XC Duo", "Memory Stick
PRO Duo", κάρτα μνήμης SD

[Οθόνη LCD]

Πάνελ LCD: Ευρύ TFT (τύπου 3.0), 7,5 cm
Συνολικός αριθμός κουκκίδων: 921
600 κουκκίδες

[Ακροδέκτες εισόδου/εξόδου]

USB: Micro USB τύπου B
HDMI: Μίνι ακροδέκτης HDMI τύπου C

[Τροφοδοσία ρεύματος]

Χρησιμοποιούμενη μπαταρία:
Επαναφορτιζόμενη μπαταρία NP-FW50

[Κατανάλωση ρεύματος]

Όταν χρησιμοποιείτε ένα φακό E PZ
16–50 mm F3.5–5.6 OSS *
Περίπου 2.7 W
* παρέχεται με τη NEX-5TL/5TY

[Άλλα]

Εκτύπωση Exif: Συμβατή
PRINT image matching III: Συμβατή
DPOF: Συμβατή
Διαστάσεις (σύμφωνα με το πρότυπο
CIPA):
Περίπου
110.8 mm x 58.8 mm x 38.9 mm
(Π/Υ/Β)

Βάρος (σύμφωνα με το πρότυπο CIPA):

Περίπου 276 γρ.

(με μπαταρία και "Memory Stick PRO Duo")

Περίπου 218 γρ.

(μόνο η φωτογραφική μηχανή)

Θερμοκρασία λειτουργίας

0° C έως +40° C

Φορμά αρχείων

Φωτογραφία: συμβατό με JPEG (DCF Ver. 2.0, Exif Ver. 2.3, MPF Baseline),

RAW (Φορμά Sony ARW 2.3)

Ταινία (φορμά AVCHD): φορμά AVCHD Ver. 2.0

Βίντεο: MPEG-4 AVC/H.264

Ήχος: Dolby Digital 2 καναλιών

Dolby Digital Stereo Creator

- Κατασκευάζεται κατόπιν αδειάς των Dolby Laboratories.

Ταινία (φορμά MP4):

Βίντεο: MPEG-4 AVC/H.264

Ήχος: MPEG-4 AAC-LC 2 καναλιών

Επικοινωνία USB: USB υψηλής

ταχύτητας (συμβατό με USB 2.0)

φακό)

Αντιστάθμιση φλας:

± 2.0 EV (βήμα 1/3 EV)

Διαστάσεις (Κατά προσέγγιση):

35.9 mm x 23.8 mm x 42.7 mm (Π/Υ/Β)

Βάρος (Κατά προσέγγιση): 20.4 g

Μετασηματιστής εναλλασσόμενου ρεύματος AC- UB10C/UB10D

Απαιτήσεις τροφοδοσίας: 100 V - 240 V

AC, 50/60 Hz, 70 mA

Τάση εξόδου: 5 V DC, 0, 5 A

Θερμοκρασία λειτουργίας: 0° C έως 40° C

Θερμοκρασία φύλαξης

: -20° C έως +60° C

Διαστάσεις (Κατά προσέγγιση):

50 mm x 22 mm x 54 mm (Π/Υ/Β)

Βάρος (Κατά προσέγγιση):

Μοντέλα για ΗΠΑ και Καναδά: 48 γρ.

Χώρες/περιοχές εκτός ΗΠΑ και

Καναδά: 43 γρ.

[Ασύρματο LAN]

Υποστηριζόμενο φορμά:

IEEE 802.11 b/g/n

Μπάντα συχνοτήτων: Εύρος ζώνης 2.4

GHz

Ασφάλεια: WEP/WPA-PSK/WPA2-PSK

Μέθοδος σύνδεσης: WPS (Wi-Fi Protected Setup)/ Χειροκίνητη

Μέθοδος πρόσβασης: Infrastructure mode

NFC: Συμβατό με NFC Forum Type 3 Tag

Φλας HVL-F7S

Αριθμός οδηγού Φλας:

GN 7 (σε μέτρα με ISO 100)

Χρόνος επαναλειτουργίας:

Περίπου 4 δευτερόλεπτα

Κάλυψη φλας:

Κάλυψη φακού 16 mm (εστιακή

απόσταση που υποδεικνύεται στο

Επαναφορτιζόμενη μπαταρία NP-FW50

Τύπος μπαταρίας: Μπαταρία ιόντων λιθίου

Μέγιστη τάση: DC 8,4 V

Ονομαστική τάση: DC 7,2 V

Μέγιστη τάση φόρτισης: DC 8,4 V

Μέγιστο ρεύμα φόρτισης: 1,02 A

Χωρητικότητα: Τυπική 7,7 Wh (1.080 mAh)

Ελάχιστη 7,3 Wh (1.020 mAh)

Μέγιστες διαστάσεις (Κατά προσέγγιση):

31,8 x 18,5 x 45 mm (Π/Υ/Β)

Βάρος (Κατά προσέγγιση): 57 g

Φακός

Φακός	Φακός zoom E16 – 50 mm ¹⁾	Φακός zoom E55 – 210 mm
Φωτογραφική μηχανή	NEX-5TL/5TY	NEX-5TY
Εστιακή απόσταση ισοδύναμη με φορμά 35 mm ²⁾ (mm)	24 – 75	82.5 – 315
Ομάδες-στοιχεία φακού	8 – 9	9 – 13
Γωνία θέασης ²⁾	83° – 32°	28.2° – 7.8°
Ελάχιστη εστίαση ³⁾ (μέτρα (πόδια))	0.25 – 0.3 (0.82 – 1)	1.0 (3.28)
Μέγιστη μεγέθυνση (x)	0.215	0.225
Ελάχιστο διάφραγμα	f/22 – f/36	f/22 – f/32
Διάμετρος φίλτρου (mm)	40.5	49
Διαστάσεις (μεγ. διάμετρος x ύψος κατά προσέγγιση (mm (in.)))	64.7 × 29.9 (2 5/8 × 1 3/16)	63.8 × 108 (2 5/8 × 4 3/8)
Βάρος (Κατά προσέγγιση) (γρ. (oz.))	116 (4.1)	345 (12.2)
SteadyShot	Διαθέσιμο	Διαθέσιμο

¹⁾ Ηλεκτρονικό ζουμ

²⁾ Οι τιμές για την εστιακή απόσταση ισοδύναμο με φορμά 35mm και τη γωνία θέασης βασίζονται σε ψηφιακές φωτογραφικές μηχανές εξοπλισμένες με αισθητήρα εικόνας μεγέθους APS-C.

³⁾ Η ελάχιστη εστίαση είναι η κοντινότερη απόσταση από τον αισθητήρα εικόνας μέχρι το θέμα.

Η σχεδίαση και τα τεχνικά χαρακτηριστικά υπόκεινται σε αλλαγές χωρίς προηγούμενη ειδοποίηση.

Σημείωση σχετικά με την εστιακή απόσταση

Η γωνία εικόνας αυτής της φωτογραφικής μηχανής είναι πιο στενή από μια φωτογραφική μηχανή με φιλμ τύπου 35 mm. Μπορείτε να βρείτε την κατά προσέγγιση ισοδύναμη εστιακή απόσταση μιας φωτογραφικής μηχανής με φιλμ τύπου 35 mm και να τραβήξετε με την ίδια γωνία εικόνας, αυξάνοντας την εστιακή απόσταση του φακού σας κατά το ήμισυ.

Για παράδειγμα, χρησιμοποιώντας έναν φακό των 50 mm, μπορείτε να επιτύχετε το κατά προσέγγιση ισοδύναμο ενός φακού 75 mm μιας φωτογραφικής μηχανής με φιλμ τύπου 35 mm.

Εμπορικά σήματα

• Τα παρακάτω είναι εμπορικά σήματα της Sony Corporation.

α, "Memory Stick," , "Memory Stick PRO," **MEMORY STICK PRO**, "Memory Stick Duo," **MEMORY STICK DUO**, "Memory Stick PRO Duo," **MEMORY STICK PRO DUO** "Memory Stick PRO-HG Duo,"

MEMORY STICK PRO-HG DUO "Memory Stick XC-HG Duo," **MEMORY STICK XC-HG DUO** "Memory Stick Micro," **MEMORY STICK MICRO** "MagicGate," **MAGIC GATE**, "BRAVIA," "PhotoTV HD," "InfoLITHIUM" και "PlayMemories Camera Apps"

• Το Blu-ray Disc™ και το Blu-ray™ είναι εμπορικά σήματα του Blu-ray Disc Association.

• Το "AVCHD Progressive" και το λογότυπο "AVCHD Progressive" είναι εμπορικά σήματα της Panasonic Corporation και της Sony Corporation.

• Το Dolby και το σύμβολο με το διπλό D είναι εμπορικά σήματα των Dolby Laboratories.

• Τα Microsoft, Windows και Windows Vista είναι κατοχυρωμένα εμπορικά σήματα ή εμπορικά σήματα της Microsoft Corporation στις ΗΠΑ και/ή άλλες χώρες.

• Το HDMI, το λογότυπο HDMI και το High-Definition Multimedia Interface είναι εμπορικά σήματα ή κατοχυρωμένα εμπορικά σήματα της HDMI Licensing LLC στις ΗΠΑ και/ή άλλες χώρες.

• Τα Mac και Mac OS είναι είτε κατοχυρωμένα εμπορικά σήματα, είτε εμπορικά σήματα της Apple Inc.

• Το iPhone και το iPad είναι εμπορικά σήματα της Apple, Inc., κατοχυρωμένα στις Η.Π.Α. και άλλες χώρες.

• Το iOS είναι εμπορικό σήμα ή κατοχυρωμένο εμπορικό σήμα της Cisco Systems Inc.

• Τα Intel, Intel Core και Pentium είναι εμπορικά σήματα ή κατοχυρωμένα εμπορικά σήματα της Intel Corporation.

• Το Android είναι κατοχυρωμένο εμπορικό σήμα της Google Inc.

• Το Wi-Fi, το λογότυπο Wi-Fi και το Wi-Fi PROTECTED SET-UP είναι εμπορικά σήματα ή κατοχυρωμένα εμπορικά σήματα του Wi-Fi Alliance.

• Το DLNA και το DLNA CERTIFIED είναι εμπορικά σήματα του Digital Living Network Alliance.

• Το σήμα N είναι εμπορικό σήμα ή κατοχυρωμένο εμπορικό σήμα του NFC Forum, Inc. στις Η.Π.Α. και άλλες χώρες.

• Το λογότυπο SDXC είναι εμπορικό σήμα της SD-3C, LLC.

• Το Eye-Fi είναι εμπορικό σήμα της Eye-Fi Inc.

• Το  και το "PlayStation" είναι κατοχυρωμένα εμπορικά σήματα της Sony Computer Entertainment Inc.

• Το Adobe είναι κατοχυρωμένο εμπορικό σήμα ή εμπορικό σήμα της Adobe Systems Incorporated στις Ηνωμένες Πολιτείες και/ή άλλες χώρες.

• Επιπλέον, όλα τα άλλα ονόματα συστημάτων και προϊόντων τα οποία χρησιμοποιούνται σε αυτό το εγχειρίδιο είναι εν γένει εμπορικά σήματα, ή κατοχυρωμένα εμπορικά σήματα των αντίστοιχων δημιουργών ή κατασκευαστών.

Ωστόσο, τα ™ και ® δεν αναφέρονται σε κάθε περίπτωση σε αυτό το εγχειρίδιο.



- Απολαύστε ακόμα περισσότερο το PlayStation 3 σας πραγματοποιώντας λήψη της εφαρμογής για PlayStation 3 από το PlayStation Store (όπου είναι διαθέσιμο).
- Η εφαρμογή για PlayStation 3 απαιτεί ένα λογαριασμό στο PlayStation Network και λήψη της εφαρμογής. Είναι διαθέσιμη στις περιοχές που είναι διαθέσιμο το PlayStation Store.



Μπορείτε να βρείτε πρόσθετες πληροφορίες για αυτό το προϊόν, καθώς και απαντήσεις σε συχνές ερωτήσεις στον Δικτυακό Τύπο Υποστήριξης Πελατών.

<http://www.sony.net/>

Ευρωπαϊκή Εγγύηση Sony

Αγαπητέ πελάτη,

Σας ευχαριστούμε που αγοράσατε αυτό το προϊόν της Sony. Ελπίζουμε να μείνετε ικανοποιημένοι από τη χρήση του. Στην απίθανη περίπτωση που το προϊόν σας χρειαστεί σέρβις (επισκευή) κατά τη διάρκεια της εγγύησης, παρακαλείσθε να επικοινωνήσετε με το κατάστημα αγοράς ή μ' ένα μέλος του δικτύου μας εξουσιοδοτημένων σέρβις (**ASN**) της Ευρωπαϊκής Οικονομικής Ζώνης (**ΕΟΖ**) ή και άλλων χωρών που αναφέρονται σ' αυτή την εγγύηση ή στα συνοδευόμενα αυτήν φυλλάδια (**Περιοχή Κάλυψης της Εγγύησης**). Μπορείτε να βρείτε λεπτομέρειες για τα μέλη του δικτύου μας ASN, στους τηλεφωνικούς καταλόγους, στους καταλόγους προϊόντων μας και στις ιστοσελίδες μας.

Για να αποφύγετε κάθε περιττή ταλαιπωρία, σας συνιστούμε να διαβάσετε προσεκτικά το εγχειρίδιο χρήσης προτού να έρθετε σε επαφή με τον προμηθευτή σας ή το δίκτυο εξουσιοδοτημένων σέρβις μας.

Η Εγγύησή Σας

Η παρούσα εγγύηση ισχύει για το προϊόν της Sony που αγοράσατε, εφ' όσον κάτι τέτοιο αναφέρεται στα φυλλάδια που συνοδεύουν το προϊόν σας, υπό την προϋπόθεση ότι αγοράστηκε εντός της Περιφέρειας Κάλυψης της Εγγύησης.

Με την παρούσα, η Sony εγγυάται ότι το προϊόν είναι απαλλαγμένο από κάθε ελάττωμα σχετιζόμενο με τα υλικά ή την κατασκευή, για μια περίοδο ΕΝΟΣ ΕΤΟΥΣ από την ημερομηνία της αρχικής αγοράς. Η αρμόδια για να προσφέρει και εκπληρώσει την παρούσα εγγύηση εταιρεία Sony, είναι αυτή που αναφέρεται σ' αυτήν την Εγγύηση ή στο συνοδευόν αυτήν φυλλάδιο στη χώρα όπου επιδιώκεται η επισκευή κατά τη διάρκεια της εγγύησης.

Εάν, εντός της περιόδου εγγύησης, αποδειχθεί ελαττωματικό το προϊόν (κατά την ημερομηνία της αρχικής αγοράς) λόγω ακατάλληλων υλικών ή κατασκευής, η Sony ή ένα μέλος του δικτύου Εξουσιοδοτημένων Σέρβις ASN της Περιφέρειας Κάλυψης της Εγγύησης θα επισκευάσει ή θα αντικαταστήσει (κατ' επιλογή της Sony) χωρίς επιβάρυνση για εργατικά ή ανταλλακτικά, το προϊόν ή τα ελαττωματικά εξαρτήματά του, εντός εύλογου χρόνου, βάσει των όρων και συνθηκών που εκτίθενται παρακάτω. Η Sony και τα μέλη του δικτύου Εξουσιοδοτημένων Σέρβις ASN μπορούν να αντικαταστήσουν ελαττωματικά προϊόντα ή εξαρτήματα με νέα ή ανακυκλωμένα προϊόντα ή εξαρτήματα. Όλα τα προϊόντα και εξαρτήματα που έχουν αντικατασταθεί γίνονται ιδιοκτησία της Sony.

Όροι

1. Επισκευές δυνάμει της παρούσας εγγύησης θα παρέχονται μόνο εάν προσκομισθεί το πρωτότυπο τιμολόγιο ή η απόδειξη πώλησης (με την ένδειξη της ημερομηνίας αγοράς, του μοντέλου του προϊόντος και του ονόματος του εμπόρου) μαζί με το ελαττωματικό προϊόν εντός της περιόδου εγγύησης. Η Sony και τα μέλη του δικτύου Εξουσιοδοτημένων Σέρβις ASN μπορούν να αρνηθούν τη δωρεάν επισκευή κατά την περίοδο εγγύησης εάν δεν προσκομισθούν τα προαναφερόμενα έγγραφα ή εάν δεν προκύπτουν από αυτά η ημερομηνία αγοράς, το προϊόν ή το μοντέλο του προϊόντος ή το όνομα του εμπόρου. Η παρούσα εγγύηση δεν ισχύει εάν ο τύπος του μοντέλου ή ο σειριακός αριθμός του προϊόντος έχει αλλοιωθεί, διαγραφεί, αφαιρεθεί ή καταστεί δυσανάγνωστος.
2. Για να αποφευχθεί βλάβη ή απώλεια/διαγραφή σε αφαιρούμενα ή αποσπώμενα μέσα ή εξαρτήματα αποθήκευσης δεδομένων, οφείλετε να τα αφαιρέσετε πριν παραδώσετε το προϊόν σας για επισκευή κατά την περίοδο εγγύησης.
3. Η παρούσα εγγύηση δεν καλύπτει τα έξοδα και τους κινδύνους μεταφοράς που συνδέονται με τη μεταφορά του προϊόντος σας προς και από τη Sony ή μέλος του δικτύου ASN.
4. Η παρούσα εγγύηση δεν καλύπτει τα εξής:

- Περιοδική συντήρηση και επισκευή ή αντικατάσταση εξαρτημάτων ως αποτέλεσμα φυσιολογικής φθοράς.
- Αναλώσιμα (ουστατικά μέρη για τα οποία προβλέπεται περιοδική αντικατάσταση κατά τη διάρκεια ζωής ενός προϊόντος όπως μη επαναφορτιζόμενες μπαταρίες, φουίγγια εκτύπωσης, γραφίδες, λάμπες, κλπ.).
- Ζημιά ή ελαττώματα που προκλήθηκαν λόγω χρήσης, λειτουργίας ή χειρισμού ασύμβατων με την κανονική ατομική ή οικιακή χρήση.
- Ζημιές ή αλλαγές στο προϊόν που προκλήθηκαν από
 - Κακή χρήση, συμπεριλαμβανομένου:
 - > του χειρισμού που επιφέρει φυσική, αισθητική ή επιφανειακή ζημιά ή αλλαγές στο προϊόν ή βλάβη σε οθόνες υγρών κρυστάλλων
 - > μη κανονική ή μη σύμφωνα με τις οδηγίες της Sony εγκατάσταση ή χρήση του προϊόντος
 - > μη συντήρηση του προϊόντος σύμφωνα με τις οδηγίες σωστής συντήρησης της Sony
 - > εγκατάσταση ή χρήση του προϊόντος με τρόπο μη σύμφωνα με τις τεχνικές προδιαγραφές και τα πρότυπα ασφαλείας που ισχύουν στη χώρα όπου έχει εγκατασταθεί και χρησιμοποιείται το προϊόν.
 - Μολύνσεις από ιούς ή χρήση του προϊόντος με λογισμικό που δεν παρέχεται με το προϊόν ή λανθασμένη εγκατάσταση του λογισμικού.
 - Την κατάσταση ή τα ελαττώματα των συστημάτων με τα οποία χρησιμοποιείται ή στα οποία ενσωματώνεται το προϊόν εκτός από άλλα προϊόντα της Sony ειδικά σχεδιασμένα για να χρησιμοποιούνται με το εν λόγω προϊόν.
 - Χρήση του προϊόντος με εξαρτήματα, περιφερειακό εξοπλισμό και άλλα προϊόντα των οποίων ο τύπος, η κατάσταση και το πρότυπο δεν συνιστώνται από τη Sony.
 - Επισκευή ή επιχειρηθείσα επισκευή από άτομα που δεν είναι μέλη της Sony ή του δικτύου ASN.

Ρυθμίσεις ή προσαρμογές χωρίς την προηγούμενη γραπτή συγκατάθεση της Sony, στις οποίες συμπεριλαμβάνονται:

- η αναβάθμιση του προϊόντος πέρα από τις προδιαγραφές ή τα χαρακτηριστικά που περιγράφονται στο εγχειρίδιο χρήσης ή
- οι τροποποιήσεις του προϊόντος με σκοπό να συμμορφωθεί προς εθνικές ή τοπικές τεχνικές προδιαγραφές και πρότυπα ασφαλείας που ισχύουν σε χώρες για τις οποίες το προϊόν δεν είχε σχεδιαστεί και κατασκευαστεί ειδικά.

Αμέλεια.

Ατυχήματα, πυρκαγιά, υγρά, χημικές και άλλες ουσίες, πλημμύρα, δονήσεις, υπερβολική θερμότητα, ακατάλληλο εξαρτισμό, υπέρταση, υπερβολική ή εσφαλμένη τροφοδοσία ή τάση εισόδου, ακτινοβολία, ηλεκτροστατικές εκκενώσεις συμπεριλαμβανομένου του κεραυνού, άλλων εξωτερικών δυνάμεων και επιδράσεων.

5. Η παρούσα εγγύηση καλύπτει μόνο τα υλικά μέρη του προϊόντος. Δεν καλύπτει το λογισμικό (είτε της Sony, είτε τρίτων κατασκευαστών) για το οποίο παρέχεται ή πρόκειται να ισχύσει μια άδεια χρήσης από τον τελικό χρήστη ή χωριστές δηλώσεις εγγύησης ή εξαιρέσεις από την εγγύηση.

Εξαιρέσεις και περιορισμοί

Με εξαίρεση των όσων αναφέρονται ανωτέρω, η Sony δεν παρέχει καμία εγγύηση (ρητή, σιωπηρή, εκ του νόμου ή άλλη) όσον αφορά την ποιότητα, την επίδοση, την αξιοπιστία, την καταλληλότητα του προϊόντος ή του λογισμικού που παρέχεται ή συνοδεύει το προϊόν, για συγκεκριμένο σκοπό. Εάν η ισχύουσα νομοθεσία απαγορεύει πλήρως ή μερικώς την παρούσα εξαίρεση, η Sony εξαιρεί ή περιορίζει την εγγύηση της μόνο στη μέγιστη έκταση που επιτρέπει η ισχύουσα νομοθεσία. Οποιαδήποτε εγγύηση η οποία δεν εξαιρείται πλήρως (στο μέτρο που το επιτρέπει ο ισχύων νόμος) θα περιορίζεται στη διάρκεια ισχύος της παρούσας εγγύησης.

Η μοναδική υποχρέωση της Sony σύμφωνα με την παρούσα εγγύηση είναι η επισκευή ή η αντικατάσταση προϊόντων που υπόκεινται στους όρους και συνθήκες της εγγύησης. Η Sony δεν ευθύνεται για οποιαδήποτε απώλεια ή ζημία που σχετίζεται με τα προϊόντα, το σέρβις, την παρούσα εγγύηση, συμπεριλαμβανομένων -των οικονομικών και άλλων απωλειών- του τιμήματος που καταβλήθηκε για την αγορά του προϊόντος -της απώλειας κερδών, εισοδήματος, δεδομένων, απόλαυσης ή χρήσης του προϊόντος ή οποιωνδήποτε συνδεδεμένων προϊόντων- της άμεσης, παρεμπιπτούσας ή επακόλουθης απώλειας ή ζημίας ακόμη και αν αυτή η απώλεια ή ζημία αφορά σε:

- Μειωμένη λειτουργία ή μη λειτουργία του προϊόντος ή συνδεδεμένων προϊόντων λόγω ελαττωμάτων ή μη διαθεσιμότητας κατά την περίοδο που αυτό βρίσκεται στη Sony ή σε μέλος του δικτύου ASN, η οποία προκάλεσε διακοπή διαθεσιμότητας του προϊόντος, απώλεια χρόνου χρήστη ή διακοπή της εργασίας.
- Παροχή ανακριβών πληροφοριών που ζητήθηκαν από το προϊόν ή από συνδεδεμένα προϊόντα.
- Ζημιά ή απώλεια λογισμικών προγραμμάτων ή αφαιρούμενων μέσων αποθήκευσης δεδομένων ή
- Μολύνσεις από ιούς ή άλλες αιτίες.

Τα ανωτέρω ισχύουν για απώλειες και ζημιές, που υπόκεινται σε ορισμένες γενικές αρχές δικαίου, συμπεριλαμβανομένης της αμέλειας ή άλλων αδικπραξιών, αθέτησης σύμβασης, ρητής ή σιωπηρής εγγύησης, και απόλυτης ευθύνης (ακόμα και για θέματα για τα οποία η Sony ή μέλος του δικτύου ASN έχει ειδοποιηθεί για τη δυνατότητα πρόκλησης τέτοιων ζημιών).

Στο μέτρο που η ισχύουσα νομοθεσία απαγορεύει ή περιορίζει αυτές τις εξαιρέσεις ευθύνης, η Sony εξαιρεί ή περιορίζει την ευθύνη της μόνο στη μέγιστη έκταση που της επιτρέπει η ισχύουσα νομοθεσία. Για παράδειγμα, μερικά κράτη απαγορεύουν την εξαίρεση ή τον περιορισμό ζημιών που οφείλονται σε αμέλεια, σε βλαβή αμέλεια, σε εκ προθέσεως παράπτωμα, σε δόλο και παρόμοιες πράξεις. Σε καμία περίπτωση, η ευθύνη της Sony κατά την παρούσα εγγύηση, δεν υπερβαίνει την τιμή που καταβλήθηκε για την αγορά του προϊόντος, ωστόσο αν η ισχύουσα νομοθεσία επιτρέπει μόνο περιορισμούς ευθυνών υψηλότερου βαθμού, θα ισχύουν οι τελευταίοι.

Τα επιφυλασσόμενα νόμιμα δικαιώματά σας

Ο καταναλωτής έχει έναντι της Sony τα δικαιώματα που απορρέουν από την παρούσα εγγύηση, σύμφωνα με τους όρους που περιέχονται σε αυτήν, χωρίς να παραβλάπτονται τα δικαιώματά του που προηγούνται από την ισχύουσα εθνική νομοθεσία σχετικά με την πώληση καταναλωτικών προϊόντων. Η παρούσα εγγύηση δεν θίγει τα νόμιμα δικαιώματα που ενδεχομένως να έχετε, ούτε εκείνα που δεν μπορούν να εξαιρεθούν ή να περιοριστούν, ούτε δικαιώματά σας εναντίον των προσώπων από τα οποία αγοράσατε το προϊόν. Η διεκδίκηση οποιωνδήποτε δικαιωμάτων σας εναπόκειται αποκλειστικά σε εσάς.

Sony Europe Ltd. δ.τ. Sony Hellas

Βασ. Σοφίας 1
151 24 Μαρούσι

Τμήμα Εξυπηρέτησης Καταναλωτών Sony

00800 4412 1496 (για κλήσεις από σταθερό τηλέφωνο Ελλάδος)
211 980 703 (για κλήσεις από κινητό τηλέφωνο Ελλάδος)
800 91 150 (για κλήσεις από σταθερό/κινητό τηλέφωνο Κύπρου)
e-mail: cic-greece@eu.sony.com
www.sony.gr



<http://www.sony.net/SonyInfo/Support/>



4469371410