

SONY®

DVD-kotiteatteri- järjestelmä

Käyttöohjeet



MP3

DAV-DZ20

VAROITUS

Tulipalon ja sähköiskun vaaran välttämiseksi älä altista tätä laitetta sateelle tai kosteudelle.

Varoitus – Optisten laitteiden käyttö tämän tuotteen kanssa lisää silmävaurioiden vaaraa.

Älä asenna laitetta suljettuun tilaan, kuten ovilla varustettuun kaappiin tai lipastoon.

Tulipalon estämiseksi älä peitä laitteen ilmastointiaukkoja lehdillä, pöytäliinoilla, verhoilla tms. Älä myöskään aseta palavia kynttilöitä laitteen päälle.

Tuli- ja sähköiskuvaaran välttämiseksi älä aseta laitteen päälle nesteillä täytettyjä esineitä, kuten kukkavaaseja.

Älä altista paristoja liialle lämmölle, kuten suoralle auringonvalolle, tulelle tms.



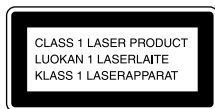

Älä hävitä paristoja sekajätteen mukana, vaan toimita ne erillisessä paristokeräykseen.



Tämä laite on luokiteltu LUOKAN 1 LASER-tuotteeksi. Tämä merkintä on laitteen takana.

ISOSSA-BRITANNIASSA ASUVIA ASIAKKAITA KOSKEVA HUOMAUTUS

Soittimeen on asennettu turvallisuutta ja käyttömuokautta silmällä pitäen englantilaisen standardin BS1363 mukainen, muotoon valettu virtapistoke.

Jos laitteen mukana toimitetun pistokkeen sulake on tarpeen vaihtaa, käytä sulaketta, jonka ampeerilukema on sama kuin laitteen mukana toimitetun ja jolla on ASTA- tai BSI-BS1362-hyväksyntä (varustettu merkinnällä  tai ).

Jos laitteen mukana toimitetussa pistokkeessa on irrottettava sulakkeen kansi, kiinnitä se takaisin paikalleen sulakkeen vaihtamisen jälkeen. Älä koskaan käytä sulaketta ilman sulakkeen kantta.

Jos sulakkeen kansi katoaa, ota yhteys lähimpään Sony-huoltoon.



Sähkö- ja elektroniikkaromun hävittäminen (koskee Euroopan unionia ja muita Euroopan maita, joissa on erilliset keräysjärjestelmät)

Tämä tuotteessa tai sen pakkauksessa oleva merkintä kertoo, ettei tuotetta saa hävittää sekajätteen mukana. Sen sijaan se tulee viedä asianmukaiseen sähkö- ja elektroniikkaromun keräyspisteeseen.

Varmistamalla tämän tuotteen asianmukaisen hävittämisen autat estämään mahdollisia haitallisia vaikutuksia ympäristölle ja ihmisten terveydelle, jotka tuotteen epäasianmukainen hävittäminen muuten voisi aiheuttaa. Materiaalien kierrätys auttaa säästämään luonnonvaroja. Lisätietoja tämän laitteen kierrätyksestä saat kunnalliselta viranomaiselta, jäteyhdytyltä tai kaupasta, josta ostit tämän tuotteen.

Yleisiä käyttöohjeita

Virtalähteistä

- Virtajohdon saa vaihtaa ainoastaan valtuutettu huoltoliike.
- Laite ei ole irti verkkovirrasta niin kauan kuin se on liitetty seinäpistorasiaan (verkkovirtaan), vaikka laite itse olisikin sammutettuna.
- Asenna tämä järjestelmä niin, että virtajohdon voi irrottaa pistorasiasta heti, jos käytössä esiintyy ongelmia.

Tervetuloa!

Onnittelut Sony'n DVD-kotiteatterijärjestelmän ostosta. Lue ennen sen käytön aloittamista tämä käsikirja läpi perusteellisesti ja säilytä se tulevaa käyttöä varten.

Sisältö

Tervetuloa!.....	2	DVD:n valikon käyttäminen.....	31
Tätä käsikirjaa koskeva huomautus	5	Ääniominaisuuksien muuttaminen	31
Tämä järjestelmä voi toistaa seuraavia levyjä	6	[ORIGINAL]- tai [PLAYLIST] -asetuksen valitseminen DVD-R/ DVD-RW-levyllä	33
Käytön aloittaminen – PERUS –		Levyä koskevien tietojen katselu.....	34
Vaihe 1: Järjestelmän ja TV:n liittäminen	9	Kuvakulmien vaihtaminen.....	36
Vaihe 2: Järjestelmän sijoittaminen.....	13	Tekstityksen käyttö.....	37
Vaihe 3: Pika-asetusten tekeminen	13	Kuvan ja äänen välisen viipeen säätö ...	37 (A/V SYNC)
Käytön aloittaminen		MP3-audioraitoja ja JPEG-kuvatiedostoja koskevia tietoja.....	38
– EDISTYNYT –		Sellaisten DATA CD- tai DATA DVD - levyjen toistaminen, joissa on MP3- audioraitoja ja JPEG-kuvatiedostoja	40
Esittelyn lopettaminen	16	Audioraitojen ja kuvien toistaminen äänellä varustettuna diaesityksenä .	42
Kaiuttimien seinäasennus.....	17	DivX® -videoiden katselu	44
Perustoiminnot		(Ei koske Isossa-Britanniassa ja Pohjois-Amerikassa myytäviä malleja)	
Levyjen toisto	18	PBC-toiminnoilla (Ver 2.0) varustettujen VIDEO CD-levyjen toisto.....	46 (PBC-toisto)
Radion tai muiden laitteiden kuuntelu	19	Viritintoiminnot	
TV:n äänen kuuntelu kaikista kaiuttimista.....	20	Radioasemien esivalinta	47
Elokuva- tai musiikkitalan valinta	21	Radion kuunteleminen	48
Äänen säädöt		Radio Data System -järjestelmän käyttö (RDS)	49
Surround-äänen kuuntelu äänikentän avulla	22	Muut toiminnot	
Levyjen eri toistotoiminnot		TV:n ohjaaminen laitteen mukana toimitetulla kauko-ohjaimella	50
Levyn tietyn kohdan hakeminen.....	24	THEATRE SYNC -toiminnon käyttö... ..	50
(kuvahaku, hidastettu toisto, pysäytyskuva)		Äänitehosteen käyttäminen.....	51
Nimikkeen/jakson/raidan/kohtauksen tms. haku	25	Uniajastimen käyttö.....	52
Hakeminen kohtauksen mukaan	26	Etupaneelin näytön kirkkauden muuttaminen	52
(Picture Navigation)		Laitteen painikkeiden poistaminen käytöstä.....	53
Aloitus kohdasta, johon viimeksi jäit....	26	(Lapsilukko)	
(Resume Play)			
Oman ohjelman laatiminen	27		
(Ohjelmoitu toisto (Program Play))			
Toistaminen arvotussa järjestyksessä ...	29		
(Shuffle Play)			
Jatkuva toisto	30		
(Repeat Play)			

Edistyneet asetukset ja säädöt







Levyjen lukitseminen.....	54
(CUSTOM PARENTAL CONTROL, PARENTAL CONTROL)	
Huoneen optimaalisen surround-äänien tuottaminen	57
(SPEAKER FORMATION)	
Set up Display -asetusnäytön käyttäminen	59
Näytön tai ääniraidan kielen asetus.....	60
[LANGUAGE SETUP]	
Näytön asetukset	61
[SCREEN SETUP]	
Omat asetukset	62
[CUSTOM SETUP]	
Kaiutinasetukset.....	63
[SPEAKER SETUP]	
Paluu oletusasetuksiin	65

Lisätietoja

Yleisiä käyttöohjeita	66
Levyjä koskevia huomautuksia.....	67
Vianetsintä	67
Itsediagnoositoiminto.....	71
(Kun näyttöön tulee kirjaimia/ numeroita)	
Tekniset tiedot.....	71
Sanasto	73
Kielikoodiluettelo	76
Osat ja säätimet	77
Ohjausvalikon näytön opas	79
DV Setup Display -luettelo.....	82
System Menu -luettelo	83
Hakemisto	84

Tätä käsikirjaa koskeva huomautus

- Tämän käyttöohjeen ohjeissa kuvaavat kauko-ohjaimen säädinten ja näppäinten käyttöä. Voit käyttää myös laitteen säätimiä, jos niillä on sama tai samankaltainen nimi kuin kauko-ohjaimen säätimillä.
- Ohjausvalikon yksiköt voivat vaihdella eri alueilla.
- "DVD" voi tarkoittaa yleiskäsitteenä DVD VIDEO-, DVD+RW-/DVD+R- JA DVD-RW-/DVD-R-levyjä.
- Mitat on ilmoitettu jalkoina (*) Pohjois-Amerikassa myytävälle malleille.
- Tässä käyttöohjeessa käytetään seuraavia kuvakkeita:

Symboli	Merkitys
	DVD VIDEO-, video-tilan DVD-R-/DVD-RW- ja DVD+R-/DVD+RW-levyillä käytettävissä olevat toiminnot
	VR (Video Recording) -tilan DVD-R-/DVD-RW-levyillä käytettävissä olevat toiminnot
	VIDEO CD- levyillä (mukaan luettuina Super VCD -levyt tai video-CD-formaatin tai Super VCD-formaatin CD-R-/CD-RW-levyt) käytettävissä olevat toiminnot
	Musiikki-CD- tai musiikki-CD-formaatin CD-R-/CD-RW-levyillä käytettävissä olevat toiminnot
	DATA CD -levyillä (CD-ROM/CD-R/CD-RW) käytettävissä olevat toiminnot, kun levyillä on MP3 ¹⁾ -audioraitoja, JPEG-kuvatiedostoja ja DivX ²⁾³⁾⁴⁾ -videotiedostoja.
	DATA DVD -levyillä (DVD-ROM/DVD-R/DVD-RW/DVD+R/DVD+RW) käytettävissä olevat toiminnot, kun levyillä on MP3 ¹⁾ -audioraitoja, JPEG-kuvatiedostoja ja DivX ²⁾³⁾⁴⁾ -videotiedostoja.

²⁾Ei koske Isossa-Britanniassa ja Pohjois-Amerikassa myytäviä malleja.

³⁾DivX[®] on videotiedostojen pakkaustekniikka, jonka on kehittänyt DivX, Inc.

⁴⁾DivX, DivX Certified ja niihin liittyvät logot ovat DivX, Inc:n tavaramerkkejä ja niitä on käytetty lisenssillä.

¹⁾MP3 (MPEG1 Audio Layer 3) on ISO/MPEG:n kehittämä standardiformaatti audiodatan pakkaukseen.

Tämä järjestelmä voi toistaa seuraavia levyjä

Levyn muoto

DVD VIDEO

Levyn logo



DVD-RW/
DVD-R



DVD+RW/
DVD+R



VIDEO CD
(Ver. 1.1- ja
2.0 -levyt)/
Audio-CD



CD-RW/CD-R
(audiodata)
(MP3-
tiedostot)
(JPEG-
tiedostot)



"DVD-RW"-, "DVD+RW"-, "DVD+R"-, "DVD VIDEO"- ja "CD"-logot ovat tavaramerkkejä.

CD-/DVD-levyjä koskeva huomautus

Järjestelmä voi toistaa CD-ROM-/CD-R-/CD-RW-levyjä, jotka on tallennettu seuraavissa formaateissa:

- audio-CD-formaatti
- VIDEO CD -formaatti
- MP3-audioraidat, JPEG-kuvatiedostot ja DivX-videotiedostot*, joiden formaatti on ISO 9660 Level 1/Level 2:n tai sen Joliet-laajennusformaatin mukainen.

Järjestelmä voi toistaa DVD-ROM-/DVD+RW-/DVD-RW-/DVD+R-/DVD-R-levyjä, jotka on tallennettu seuraavissa formaateissa:

- MP3-audioraidat, JPEG-kuvatiedostot ja DivX-videotiedostot*, joiden formaatti on UDF:n (Universal Disc Format) mukainen
- * Ei koske Isossa-Britanniassa ja Pohjois-Amerikassa myytäviä malleja.

Esimerkki levyistä, joita järjestelmä ei pysty toistamaan

Järjestelmä ei pysty toistamaan seuraavia levyjä:

- CD-ROM-/CD-R-/CD-RW-levyt, joita ei ole tallennettu sivulla 6 luetelluissa formaateissa
- PHOTO CD -formaateissa tallennetut CD-ROM-levyt
- CD-Extra-levyjen dataosuus
- DVD Audio -levyt
- Super Audio CD
- DATA DVD -levyt, joilla ei ole MP3-audioraitoja, JPEG-kuvatiedostoja tai DivX-videotiedostoja*
- * Ei koske Isossa-Britanniassa ja Pohjois-Amerikassa myytäviä malleja.
- DVD-RAM-levyt

Järjestelmä ei pysty toistamaan myöskään seuraavia levyjä:

- DVD VIDEO -levy, jonka aluekoodi on eri kuin laitteen (sivu 7, 73)
- Levy, joka ei ole standardimuotoinen (esim. kortin tai sydämen muotoiset levyt)
- Levy, johon on kiinnitetty paperia tai tarroja
- Levy, jonka pinnassa on teipin tai tarran liimapintaa

CD-R-/CD-RW-/DVD-R-/DVD-RW-/DVD+R-/DVD+RW-levyjä koskevia huomautuksia

Joissakin tapauksissa CD-R-/CD-RW-/DVD-R-/DVD-RW-/DVD+R-/DVD+RW-levyjä ei voi toistaa tällä järjestelmällä tallennuslaadun tai levyn fyysisen kunnan tai tallennuslaitteen ja kirjoitusohjelman ominaisuuksien vuoksi. Levyä ei voi toistaa, jos sitä ei ole viimeistellyt oikein. Katso lisätietoja tallennuslaitteen käyttöohjeista.

Huomaa, että jotkin toistotoiminnot eivät välttämättä ole käytettävissä joidenkin DVD+RW-/DVD+R-levyjen kanssa, vaikka ne olisikin viimeistely oikein. Katso tällöin levyä normaali-toistolla. Myöskään joitakin pakettikirjoitusmuodossa luotuja DATA CD-/DATA DVD-levyjä ei voi toistaa.

Musiikkilevyt, jotka on koodattu kopioinninestotekniikoilla

Tämä tuote on suunniteltu toistamaan levyjä, jotka ovat Compact Disc (CD) -standardin mukaisia.

Viime aikoina jotkin levy-yhtiöt ovat tuoneet markkinoille erilaisia musiikkilevyjä, jotka on koodattu kopioinninestotekniikalla. Huomaa, että jotkin tällaiset levyt eivät ole CD-standardin mukaisia, eikä niitä välttämättä voi toistaa tällä laitteella.

DualDisc-levyjä koskeva huomautus

DualDisc on kaksipuolinen levy, jolla on toisella puolella DVD-materiaalia ja toisella puolella digitaalista äänimateriaalia.

Koska äänimateriaalipuoli ei ole Compact Disc (CD) -standardin mukainen, toistoa tällä laitteella ei taata.

Multi Session -CD-levyistä

- Tämä järjestelmä pystyy toistamaan Multi Session -CD-levyjä, jos ensimmäisessä sessiossa on MP3-audioraita. Myös myöhemmissä sessioissa tallennetut MP3-audioraidat pystyy tällöin toistamaan.
- Tämä järjestelmä pystyy toistamaan Multi Session -CD-levyjä, jos ensimmäisessä sessiossa on JPEG-kuvatiedosto. Myös myöhemmissä sessioissa tallennetut JPEG-kuvatiedostot pystyy tällöin toistamaan.
- Jos ensimmäiseen sessioon on tallennettu audioraitoja ja kuvia musiikki-CD-formaatissa tai video CD -formaatisa, vain ensimmäisen session voi toistaa.

Aluekoodi

Järjestelmässä on aluekoodi painettuna laitteen takaosaan, ja laite toistaa vain samalla aluekoodilla merkittyjä DVD-levyjä.

Tällä laitteella voi toistaa myös DVD-levyjä, joissa on merkintä .

Jos yrität toistaa muita DVD VIDEO -levyjä, teksti [Playback prohibited by area limitations.] (Aluerajoitukset estävät toiston) tulee TV:n ruudulle. DVD VIDEO -levystä riippuen voi olla, ettei mitään aluekoodia ole ilmoitettu, vaikka DVD VIDEO -levyn toistoa olisi rajoitettu aluerajoituksilla.

DVD- ja VIDEO CD -levyjen soittotoiminnot

Joissakin DVD- ja VIDEO CD -levyjen toiminnoissa saattaa olla ohjelman tuottajien asettamia rajoituksia. Koska tämä järjestelmä toistaa DVD- ja VIDEO CD -levyt kullakin levyllä olevan tallenteen mukaisesti, jotkin toiminnot eivät ehkä aina ole käytettävissä. Tutustu myös DVD- ja VIDEO CD -levyjen omissa pakkausissa oleviin ohjeisiin.

Tekijänoikeudet

Tässä tuotteessa on käytetty kopioinninestotekniikkaa, joka on suojattu yhdysvaltalaisilla patenteilla ja muilla immateriaalioikeuksilla. Tämän kopioinninestotekniikan käyttöön on oltava lupa Macrovisionilta, ja se on tarkoitettu ainoastaan koti- ja muuhun rajoitettuun katselukäyttöön, ellei Macrovision ole myöntänyt muuhun lupaa. Purkaminen tai käänteisohjelmointi on kielletty.

Tässä järjestelmässä on Dolby* Digital ja Dolby Pro Logic (II) adaptiivisen matriisin surround-dekoodain ja DTS** Digital Surround System.

* Valmistettu Dolby Laboratoriesin lisenssillä. "Dolby", "Pro Logic" ja kaksois-D-symboli ovat Dolby Laboratoriesin tavaramerkkejä.

** Valmistettu DTS, Inc:n lisenssillä. "DTS" ja "DTS Digital Surround" ovat DTS, Inc:n rekisteröityjä tavaramerkkejä.

Katso Pakkauksen purkaminen kohdasta Tekniset tiedot, s. 71.

Paristojen laittaminen kauko-ohjaimiin

Voit ohjata järjestelmää laitteen mukana toimitetulla kauko-ohjaimella. Laita kaksi R6-paristoa (AA-koko) paristotilaan niin, että paristojen päät ⊕ ja ⊖ vastaavat paristotilan sisällä olevia merkintöjä.

Käytä kauko-ohjainta osoittamalla sillä kohti kauko-laitteen ohjausanturia .

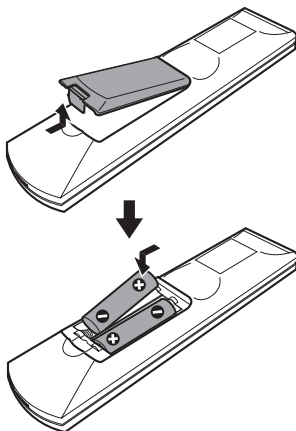

Huomautus

- Älä jätä kauko-ohjainta pitemmäksi aikaa äärimmäisen kuumiin tai kosteisiin paikkoihin.
- Älä käytä uusia ja vanhoja paristoja sekaisin.
- Älä pudota mitään kauko-ohjaimen kotelon sisään, erityisesti silloin kun sen paristoja vaihdetaan.
- Älä altista kauko-ohjainta suoralle auringonpaisteelle tai lampun valolle. Tämä voi aiheuttaa toimintahäiriön.
- Ellet käytä kauko-ohjainta pitkään aikaan, poista siitä paristot välttääksesi paristojen vuotamisesta ja syöpymisestä mahdollisesti aiheutuvia vahinkoja.

Vaihe 1: Järjestelmän ja TV:n liittäminen

Seuraavassa on esitetty laitteen kytkeminen kaiuttimiin ja televisioon.

Katso alla oleva kytkentäkaavio ja lue lisätiedot ① - ④ seuraavilta sivuilta.

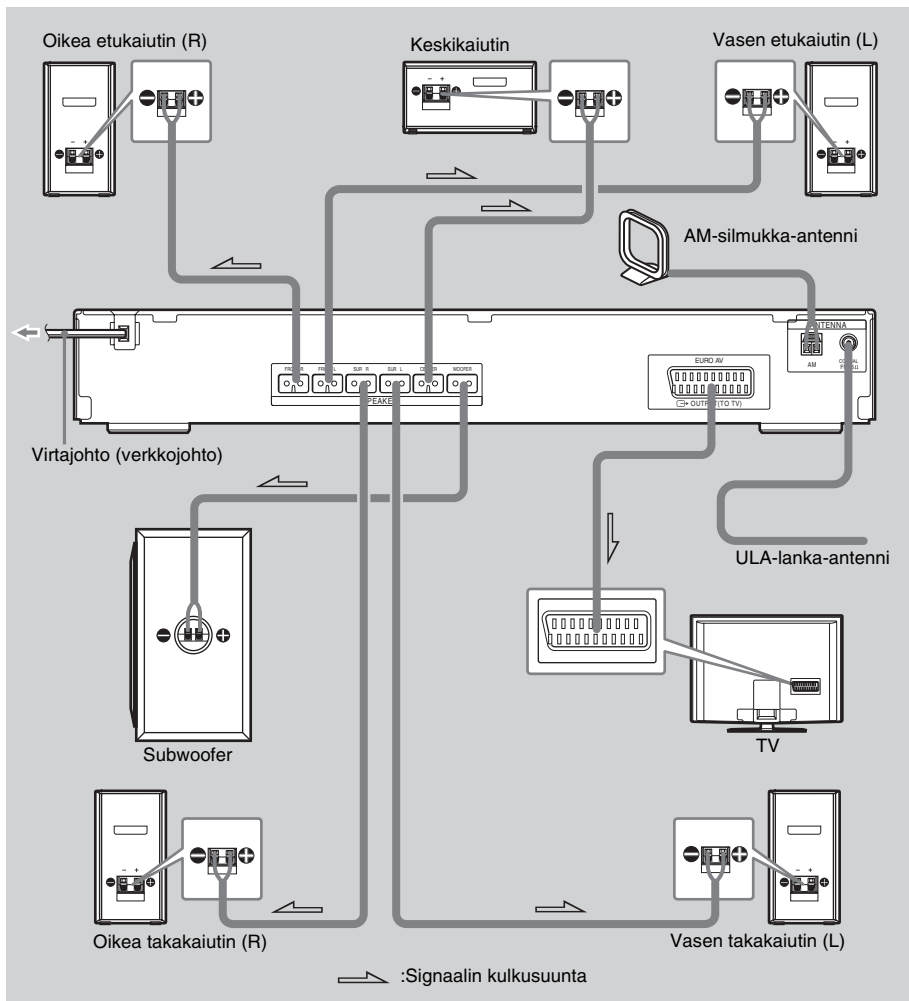

① Kaiuttimien kytkeminen

Tarvittavat liittämäjohdot

Kaiutinkaapeliin liitin ja värinauha ovat samanväriset kuin sen kaiutinliitännän merkintä, johon kaapeli kytketään.

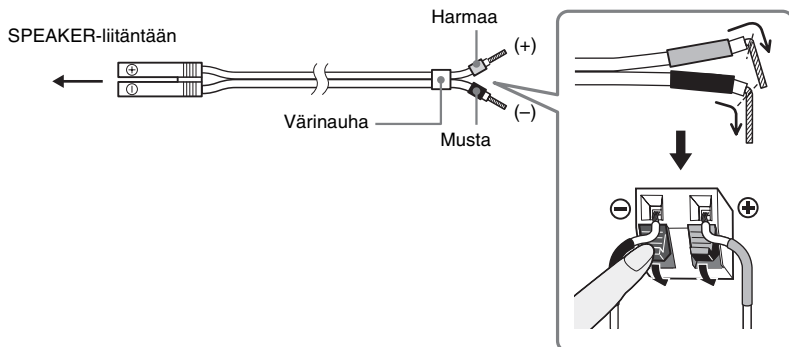

Huomautus

- Älä työnnä kaiutinjohton eristettä SPEAKER-liitintään.

Vältä kaiuttimien kytkemistä oikosulkuun

Kaiuttimien oikosulku voi vahingoittaa järjestelmää. Tee tämän estämiseksi seuraavat varotoimenpiteet liittäessäsi kaiuttimia. Varmista, että kaiutinjohtojen paljaat päät eivät koske toista kaiutinliitintää tai toisen kaiutinjohton paljasta päätä, kuten alla on kuvattu.

Kuorittu kaiutinjohto koskettaa toista kaiutinliitintää.

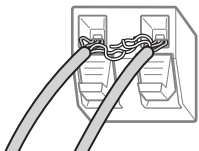

Kuorittu kaiutinjohto koskettaa toista kaiutinjohtoa, koska johto on kuorittu liikaa.

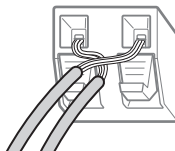

Kun kaikki laitteet, kaiuttimet ja virtajohto on kytketty, käytä testiääntä tarkistaaksesi, että kaikki kaiuttimet on kytketty kunnolla. Yksityiskohtaisia tietoja testiäänän käyttämisestä on sivulla s. 64. Ellei ääntä tule kuuluviin yritettäessä käyttää testiääntä tai jos se tulee kuuluviin eri kaiuttimesta kuin asetusnäytöllä näytetystä, kaiutin saattaa olla oikosulussa. Jos näin käy, tarkista kaiutinliitännät uudestaan.

Huomautus

- Kytke kaiutinjohto oikeaan liittimeen laitteissa: ⊕ - ⊕ ja ⊖ - ⊖. Jos johdot ovat väärinpäin, äänestä puuttuu bassoa ja se voi säröytyä.

② TV:n kytkeminen

Tarvittavat liitäntäjohdot

SCART (EURO AV) -johto (ei sisälly toimitukseen)



Kytke SCART (EURO AV) -johto laitteen EURO AV \rightarrow OUTPUT (TO TV) -liitäntään.

Kun teet kytkennän SCART (EURO AV) -johdolla, tarkista, että TV on yhteensopiva S-video- tai RGB-signaalien kanssa. Jos TV on yhteensopiva S-videon kanssa, muuta TV:n tulotilaksi RGB-signaalit. Katso lisätietoja kytkettävän TV:n käyttöohjeista.

Vihje

- Kun haluat toistaa TV-äänen tai 2-kanavälähteen äänen 6 kaiuttimesta, valitse "Dolby Pro Logic"-, "Dolby Pro Logic II MOVIE"- tai "Dolby Pro Logic II MUSIC" -äänikenttä (s. 22).

③ Antennin kytkeminen

AM-silmukka-antennin kytkeminen

Antennin muoto ja pituus on suunniteltu AM-signaalien vastaanottoon. Älä pura antennia tai keri sitä kerälle.

1 Ota ainoastaan silmukkaosa pois muoviliniestä.

2 Aseta silmukka-antenni paikalleen

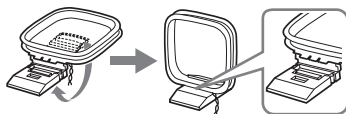

3 Kytke johdot AM-antennin liittimiin.

Johdon (A) tai johdon (B) voi kytkeä kumpaan tahansa liittimeen.

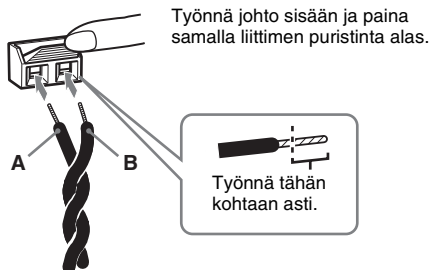

Huomautus

- Älä laita AM-silmukka-antennia lähelle laitetta tai muita AV-laitteita, sillä seurauksena voi olla kohinaa.

Vihje

- Säädä AM-silmukka-antennin suuntaa parhaan AM-äänen saamiseksi.

4 Varmista, että AM-silmukka-antenni on kytketty kunnolla vetämällä sitä kevyesti.

ULA-lanka-antennin kytkeminen

Kytke ULA-lanka-antenni COAXIAL FM 75 Ω -liitäntään.

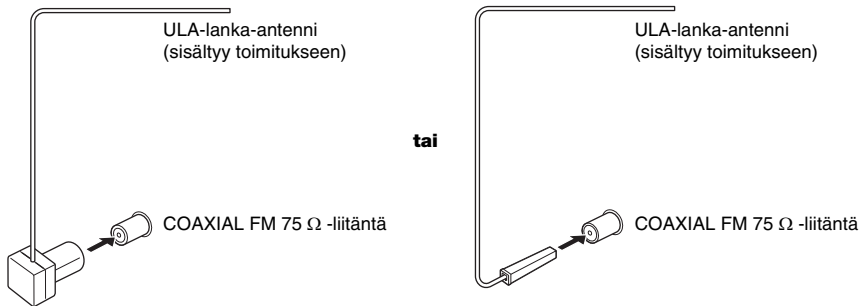

Huomautus

- Levitä ULA-antenni täyteen pituuteensa.
- Aseta ULA-antenni sen kytkemisen jälkeen niin vaakasuoraan asentoon kuin mahdollista.

Vihje

- Jos ULA-vastaanoton laatu on heikko, kytke laite ULA-ulkoantenniin 75-ohmisella koaksiaalikaapelilla alla kuvatulla tavalla.

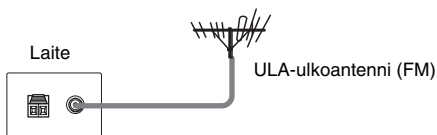

④ Virtajohdon kytkeminen

Ennen kuin kytket tämän laitteen virtajohdon pistorasiaan (verkkovirtaan), kytke kaiuttimet laitteeseen.

Vaihe 2: Järjestelmän sijoittaminen

Kaiutinten sijoittaminen

Parhaan mahdollisen surround-äänien tuottamiseksi kaikki kaiuttimet subwooferia lukuun ottamatta tulee sijoittaa samalle etäisyydelle kuuntelupaikasta (A).

Tätä järjestelmää käyttämällä voit kuitenkin sijoittaa keskikaiuttimen aina 1,6 metriä (B) ja takakaiuttimet aina 5,0 metriä lähemmäksi (C) kuuntelupaikkaa.

Etukaiuttimet voidaan sijoittaa etäisyydelle 1,0 - 7,0 metriä (A) kuuntelupaikasta.

Sijoita kaiuttimet alla kuvatulla tavalla.

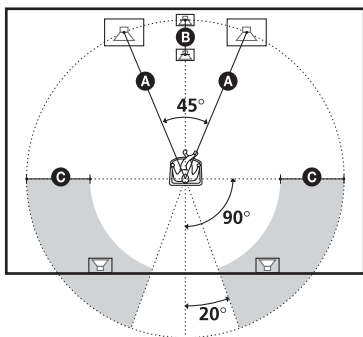

Huomautus

- Älä aseta kaiuttimia kaltevaan asentoon.
- Älä aseta kaiuttimia seuraavanlaisiin paikkoihin:
 - Äärimmäisen kuuma tai kylmä
 - Pölyinen tai likainen
 - Hyvin kostea
 - Tärinälle altis
 - Altiina suoralle auringonpaisteelle
- Käytä puhdistamiseen pehmeää liinaa, esimerkiksi silmälasien puhdistusliinaa.
- Älä käytä minkäänlaisia hiomatyynyjä, hankausjauhetta tai liuottimia, kuten alkoholia tai bensiiniä.

Vihje

- Kun vaihdat kaiuttimien paikkaa, on suositeltavaa muuttaa asetuksia. Katso lisätietoja "Huoneen optimaalisen surround-äänien tuottaminen" (s. 57).

Vaihe 3: Pika-asetusten tekeminen

Tee vähimmäismäärä perussäätöjä järjestelmän käyttämiseksi toimimalla seuraavien ohjeiden mukaan.

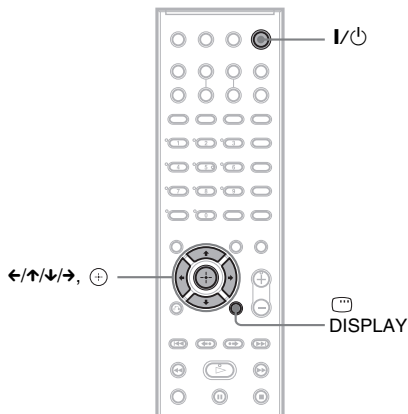

1 Kytke TV päälle.

2 Paina I/ON.

Huomautus

- Varmista, että toiminnoksi on asetettu "DVD" (s. 18).

3 Muuta TV:n tulovalitsinasetusta niin, että järjestelmän signaali näkyy TV-ruudulla.

[Press [ENTER] to run QUICK SET.] tulee näkyviin TV-ruudun alaosaan. Jos tämä viesti ei tule näkyviin, palaa Quick Setup -näyttöön (s. 15) ja tee uudelleen.

4 Paina ⊕ laittamatta levyä järjestelmään.

Kuvaruutunäytöissä käytetyn kielen valintaan käytetty Setup Display -asetusnäyttö tulee esiin.

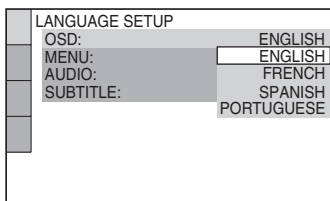

5 Valitse kieli painamalla ↑/↓.

Järjestelmä näyttää valikon ja tekstitykset valitulla kielellä.

6 Paina ⊕.

Kytkeytyn TV:n kuvasuhteen valintaan käytetty Setup Display -asetusnäyttö tulee esiin.

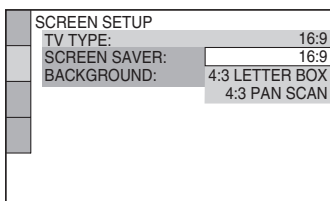

7 Valitse TV:n tyyppiä vastaava asetus painamalla ↑/↓.

■ Jos sinulla on laajakuva-TV tai tavallinen 4:3-kuvasuhteen TV, jossa on laajakuvatila [16:9] (s. 61)

■ Jos sinulla on tavallinen 4:3-kuvasuhteen TV [4:3 LETTER BOX] tai [4:3 PAN SCAN] (s. 61)

8 Paina ⊕.

Kaiuttimien asettelun valintaan käytetty Setup Display -asetusnäyttö tulee esiin.

9 Valitse kaiuttimien asettelun kuva kaiuttimien todellisen sijoittelun mukaan painamalla ←/→.

Katso lisätietoja “Huoneen optimaalisen surround-äänien tuottaminen” (s. 57).

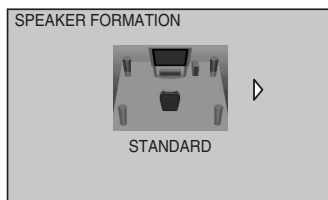

10 Paina ⊕.

Kaiuttimien etäisyyden valintaan käytetty Setup Display -asetusnäyttö tulee esiin.

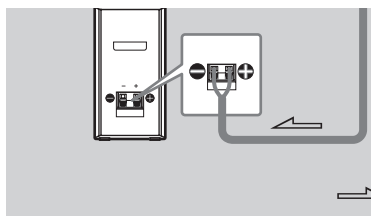

11 Valitse etukaiuttimien etäisyys kuuntelupaikasta painamalla ↑/↓ ja paina sitten ⊕.

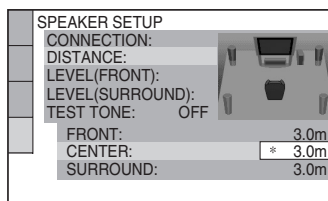

12 Valitse keskikaiuttimen etäisyys kuuntelupaikasta painamalla ↑/↓ ja paina sitten ⊕.

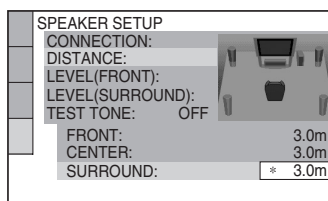

13 Valitse takakaiuttimien etäisyys kuulotelupaikasta painamalla \uparrow/\downarrow ja paina sitten \oplus .

Quick Setup -pika-asetus on valmis. Kaikki kytkennät ja asetustoiminnot on tehty.

Quick Setup -toiminnon tekemisen lopettaminen

Paina \square DISPLAY missä tahansa vaiheessa.

Vihje

- Jos vaihdat kaiuttimien sijaintia, aseta kaiutinasetukset uudelleen. Katso "Huoneen optimaalisen surround-äänen tuottaminen" (s. 57).
- Jos haluat muuttaa joitakin muita asetuksia, katso "Set up Display-asetusnäytön käyttäminen" (s. 59).

Quick Setup -näytön palauttaminen

1 Paina \square DISPLAY -painiketta, kun järjestelmä on pysäytystilassa.

Control Menu -ohjausvalikko tulee näkyviin.

2 Paina \uparrow/\downarrow valitaksesi  [SETUP] ja paina sitten \oplus .

[SETUP]-vaihtoehdot tulevat näkyviin.

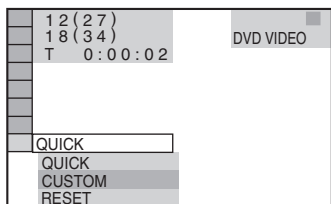

3 Valitse [QUICK] painamalla \uparrow/\downarrow ja paina sitten \oplus .

Quick Setup -näyttö tulee esiin.

Videosignaalin toistotavan valinta

Valitse tavan, jolla videosignaali toistetaan laitteen takapaneelin EURO AV \rightarrow OUTPUT (TO TV) -liitännästä.

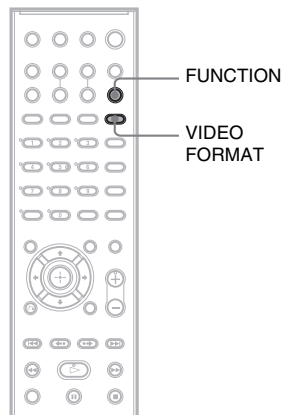

1 Valitse "DVD" painamalla FUNCTION-painiketta tarpeeksi monta kertaa.

2 Paina VIDEO FORMAT.

Joka kerta kun painat VIDEO FORMAT -painiketta, näyttö muuttuu seuraavan kaavan mukaisesti:

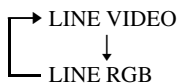

- "LINE VIDEO": toistaa videosignaalin.
- "LINE RGB": toistaa RGB-signaalin.

Huomautus

- Jos TV:si ei vastaanota RGB-signaalia, kuvaa ei tule TV-ruudulle, vaikka valitsisit "LINE RGB" -asetuksen. Katso TV:n mukana toimitetut käyttöohjeet.

Esittelyn lopettaminen

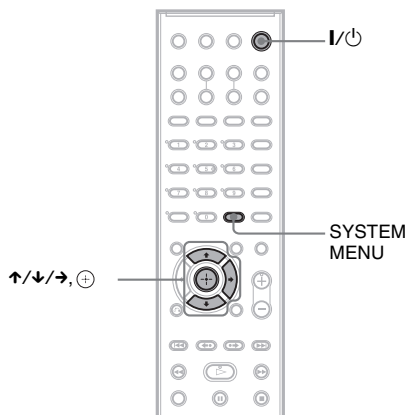

Kun olet kytkenyt virtajohdon, esittely tulee näkyviin etupaneelin näyttöön. Kun painat kauko-ohjaimesta I/O, esittely loppuu.

Huomaus

- Kun painat I/O laitteesta, esittely ei loppu.
- Kun asetat esittelytilan järjestelmävalikosta käyttöön, esittely ei loppu, vaikka painaisit kauko-ohjaimesta I/O. Lopeta esittely poistamalla esittelytila käytöstä ja painamalla sitten kauko-ohjaimesta I/O. Kun esittelytila on poistettu käytöstä, järjestelmä säästää virtaa valmiustilassa.
- Jos järjestelmässä on tehtaan oletusasetukset (esim. "COLD RESET" -toiminnon jälkeen (s. 65)), voit lopettaa esittelyn painamalla kauko-ohjaimesta I/O. Muussa tapauksessa esittelyn lopettamiseksi "DEMO"-asetukseksi on asetettava "DEMO OFF".

Esittelytilan ottaminen käyttöön/poistaminen käytöstä

- 1** Paina SYSTEM MENU.
- 2** Paina ↑/↓ niin monta kertaa, että "DEMO" tulee näkyviin etupaneelin näyttöön, ja paina sitten ⊕ tai →.
- 3** Valitse asetus painamalla ↑/↓.
Oletusasetus on alleviivattu.
 - "DEMO ON": ottaa esittelytilan käyttöön.
 - "DEMO OFF": poistaa esittelytilan käytöstä.
- 4** Paina ⊕.
Asetus on tehty.
- 5** Paina SYSTEM MENU.
Järjestelmävalikko sulkeutuu.

Kaiuttimien seinäasennus

Voit asentaa kaiuttimet myös seinälle.

Kaiuttimien seinäasennus

- 1** Valmistele ruuvit (eivät sisälly toimitukseen), jotka sopivat jokaisen kaiuttimen takana olevaan reikään. Katso alla olevat kuvat.

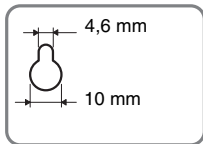
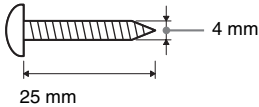

Kaiuttimen takana oleva reikä (ei keskikaiuttimessa)

- 2** Kiinnitä ruuvit seinään.

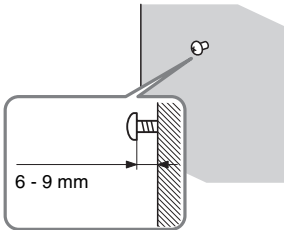

- 3** Ripusta kaiuttimet ruuveihin.

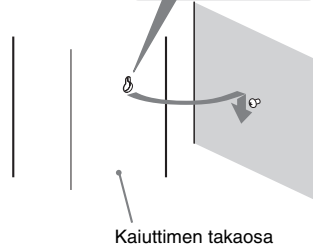
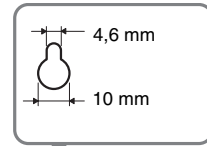

Huomautus

- Käytä ruuveja, jotka sopivat seinän materiaaliin ja vahvuuteen. Koska kipsilevy on erityisen helposti särkyvää, kiinnitä ruuvit ensin tiukasti poikkipuuhun ja kiinnitä ne sitten seinään. Asenna kaiuttimet pystysuoralle ja tasaiselle seinälle, joka on vahvistettu.
- Kysy lisää seinämateriaalista ja käytettävistä ruuveista ruuvikaupasta tai asentajalta.
- Sony ei vastaa onnettomuuksista ja vahingoista, joita aiheutuu virheellisestä asennuksesta, seinän riittämättömästä vahvuudesta tai virheellisestä ruuvien asennuksesta, luonnonkatastrofista tms.

Perustoiminnot

Levyjen toisto

DVD-V

DVD-VR

VIDEO CD

C D

DATA-CD

DATA DVD

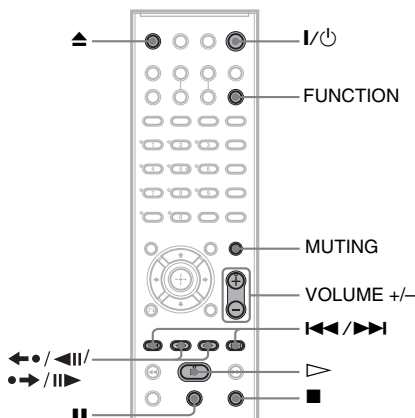
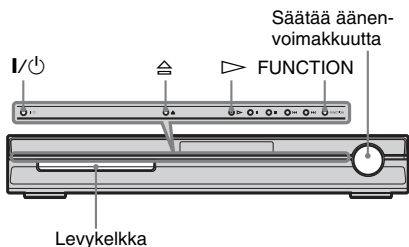

DVD VIDEO- tai VIDEO CD -levystä riippuen jotkin toiminnot saattavat poiketa toisistaan tai niitä voi käyttää vain rajallisesti.

Noudata levyn mukana toimitettuja käyttöohjeita.

1 Kytke virta televisioon.

2 Vaihda TV:n tulosignaalin valitsin tälle järjestelmälle.

3 Paina I/⏻.

Järjestelmä kytkeytyy päälle.

Jos järjestelmää ei ole asetettu "DVD"-toiminnolle, valitse "DVD" painamalla FUNCTION-painiketta.

4 Paina ▲.

5 Lataa levy.

Laita yksi levy kelkkaan ja paina sitten ▲.

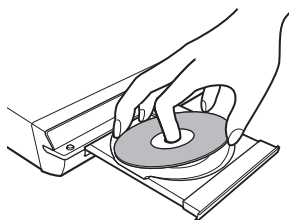

Huomautus

- Kun toistat 8 cm:n levyä, laita se kelkan sisempään renkaaseen. Varo, ettei levy ole vinossa kelkan sisemmässä renkaassa.
- Älä paina levykelkkaa väkisin kiinni sormillasi, sillä seurauksena voi olla toimintahäiriö.
- Laita kelkkaan vain yksi levy.

6 Paina ▶.

Järjestelmä aloittaa toiston (jatkuva toisto). Säädi äänenvoimakkuus laitteesta. Äänenvoimakkuuden taso näkyy TV-ruudulla ja etupaneelin näytössä.

Huomautus

- Järjestelmän tilan mukaan voi olla, ettei äänenvoimakkuuden taso näy TV-ruudulla.

Virran säästäminen valmiustilassa

Paina I/⏻, kun virta kytkeytyy järjestelmään. Peruuta valmiustila painamalla I/⏻ kerran.

Lisätoiminnot

Halutessasi	Paina
Pysäyttää	■
Toistotaunon	
Jatkaa toistoa taunon jälkeen	tai ▷
Siirtyä seuraavaan jaksoon, raitaan tai kohtaukseen	▶▶ (paitsi JPEG)
Palata edelliseen jaksoon, raitaan tai kohtaukseen	◀◀ (paitsi JPEG)
Poistaa äänen käytöstä väliaikaisesti	MUTING. Peruuta painamalla sitä uudelleen tai VOLUME + äänenvoimakkuuden säätämiseksi.
Lopettaa toiston ja poistaa levyn	▲ kauko-ohjaimesta tai ▲ laitteesta.

Halutessasi	Paina
Toistaa edellisen kohtauksen uudelleen*	◀• / ◀ (Instant Replay) toiston aikana
Kelata hetken nopeutetusti eteenpäin nykyisen kohtauksen sisällä**	▶•▶ / ▶ (Instant Advance) toiston aikana

* Vain DVD VIDEO-/DVD-RW-/DVD-R-levyt. Painiketta voi käyttää DivX-videotiedostoja lukuun ottamatta (paitsi Isossa-Britanniassa ja Pohjois-Amerikassa myytävät mallit).

** Vain DVD VIDEO-/DVD-RW-/DVD-R-/DVD+RW-/DVD+R-levyt. Painiketta voi käyttää DivX-videotiedostoja lukuun ottamatta (paitsi Isossa-Britanniassa ja Pohjois-Amerikassa myytävät mallit).

Huomautus

• Et voi välttämättä käyttää Instant Replay- tai Instant Advance -toimintoa kaikissa kohtauksissa.

Radion tai muiden laitteiden kuuntelu

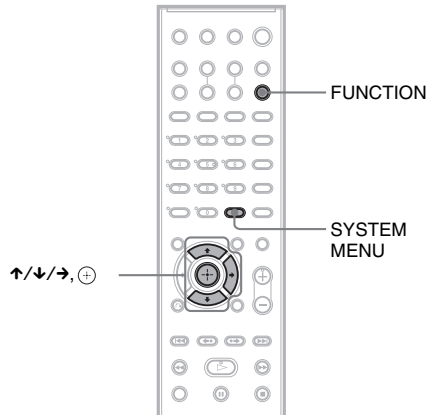

Kytketyn laitteen valinta

Paina **FUNCTION**-painiketta niin monta kertaa, että halutun toiminnon nimi tulee näkyviin etupaneelin näyttöön.

Joka kerta kun painat **FUNCTION**-painiketta, järjestelmän tila muuttuu seuraavassa järjestyksessä:

DVD → TUNER FM → TUNER AM →
TV → ...

Kytettyjen laitteiden äänenvoimakkuuden tulotason muuttaminen

Säröytymistä voi esiintyä, kun kuuntelet TV:tä, joka on kytketty takapaneelin EURO AV ↔ OUTPUT (TO TV) -liittimeen. Tämä ei ole toimintahäiriö, ja sen esiintyminen riippuu kytketystä TV:stä. Tämän estämiseksi voit muuttaa tulotason voimakkuustasoa.

1 Paina **FUNCTION**-painiketta niin monta kertaa, että "TV" tulee näkyviin etupaneelin näyttöön.

2 Paina **SYSTEM MENU**.

3 Paina \uparrow/\downarrow niin monta kertaa, että "ATTENUATE" tulee näkyviin etupaneelin näyttöön, ja paina sitten \oplus tai \rightarrow .

4 Valitse asetus painamalla \uparrow/\downarrow .
Oletusasetus on alleviivattu.

- "ATT ON": vaimentaa tulotaso.
Toistotaso muuttuu.
- "ATT OFF": normaali tulotaso.

5 Paina \oplus -

Asetus on tehty.

6 Paina SYSTEM MENU.

Järjestelmävalikko sulkeutuu.

TV:n äänen kuuntelu kaikista kaiuttimista

Voit kuunnella TV:n ääntä tämän järjestelmän kaikista kaiuttimista.

Katso lisätietoja "Vaihe 1: Järjestelmän ja TV:n liittäminen" (s. 9).

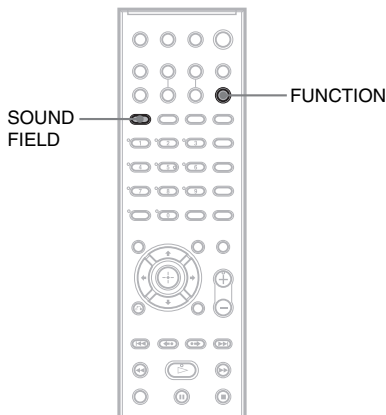

1 Paina FUNCTION-painiketta niin monta kertaa, että "TV" tulee näkyviin etupaneelin näyttöön.

2 Paina SOUND FIELD -painiketta niin monta kertaa, että haluttu äänikenttä tulee näkyviin etupaneelin näyttöön.

Kun haluat toistaa TV:n äänen tai 2-kanavaisen lähteen stereoäänen 6 kaiuttimesta, valitse "PRO LOGIC" -, "PLII MOVIE" - tai "PLII MUSIC" -äänikenttä.

Katso lisätietoja äänikentästä s. 22.

Elokuva- tai musiikkitilan valinta

Voit valita elokuville tai musiikille sopivan äänitilan.

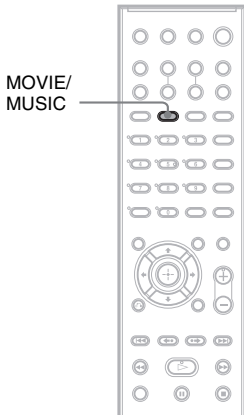

Paina MOVIE/MUSIC toiston aikana.

Paina MOVIE/MUSIC-painiketta niin monta kertaa, että haluttu tila syttyy etupaneelin näytölle. Oletusasetus on alleviivattu.

- AUTO: valitsee tilan automaattisesti äänitehosteen tuottamiseksi levyn mukaan.
- MOVIE: tuottaa elokuville sopivan äänen.
- MUSIC: tuottaa musiikille sopivan äänen.

Vihje

- Kun elokuva- tai musiikkitila on valittu, "MOVIE" tai "MUSIC" näkyy etupaneelin näytössä. Kun "MOVIE" tai "MUSIC" eivät kumpikaan näy etupaneelin näytössä, valintana on "AUTO".

Äänen säädöt

Surround-äänien kuuntelu äänikentän avulla

Voit nauttia surround-äänestä helposti valitsemalla vain jonkin järjestelmän esiohjelmoitua äänikenttää. Ne tuovat elokuvateatterin jännittävän ja voimakkaan äänen kotiin.

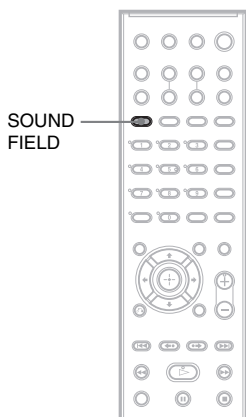

Paina SOUND FIELD -painiketta.

Paina SOUND FIELD -painiketta niin monta kertaa, että haluttu äänikenttä tulee näkyviin etupaneelin näyttöön.

Kaikki äänikentät

Äänikenttä	Näyttö
AUTO FORMAT DIRECT STANDARD	A.F.D. STD
AUTO FORMAT DIRECT MULTI	A.F.D. MULTI
Dolby Pro Logic	PRO LOGIC
Dolby Pro Logic II MOVIE	PLII MOVIE
Dolby Pro Logic II MUSIC	PLII MUSIC
2 CHANNEL STEREO	2CH STEREO

Alkuperäisen äänen automaattinen toisto

■ AUTO FORMAT DIRECT STANDARD

Automaattinen dekodaustoiminto tunnistaa automaattisesti tulevan audiosignaalin tyyppin (Dolby Digital, DTS tai tavallinen 2-kanavainen stereo) ja tekee automaattisesti tarvittavan dekodauksen tarpeen mukaan. Tämä tila tuottaa äänen siten kuin se on äänitetty/koodattu lisäämättä tehosteita (esim. kaikuja).

Jos äänessä ei kuitenkaan ole matalien taajuuksien signaaleja (Dolby Digital LFE tms.), se luo matalien taajuuksien signaalin subwooferin toistettavaksi.

Äänen toistaminen useasta kaiuttimesta

■ AUTO FORMAT DIRECT MULTI

Tämän tilan avulla voit kuunnella kaikenlaisten levyjen ääntä useasta kaiuttimesta.

Huomautus

- Ääntä ei kuulu useasta kaiuttimesta lähteestä riippuen.

2-kanvaisten lähteiden, kuten CD-levyjen, toistaminen 5.1- kanavaisina

■ Dolby Pro Logic

Dolby Pro Logic tuottaa viisi toistokanavaa 2-kanavaisista lähteistä. Tämä tila suorittaa Pro Logic -dekodauksen tulosignaalille ja tuottaa toistosignaalin etu-, keski- ja takakaiuttimille. Takakanavasta tulee tällöin monofoninen.

■ Dolby Pro Logic II MOVIE/MUSIC

Dolby Pro Logic II tuottaa viisi koko äänikaistan toistokanavaa 2-kanavaisista lähteistä. Tämä tahtuu kehittyneen surround-matriisidekooderin avulla, joka poimii alkuperäisen äänityksen tilaominaisuudet lisäämättä uusia ääniä tai värejä.

Huomautus

- Kun tulosignaali on monikanavainen lähde, Dolby Pro Logic ja Dolby Pro Logic II MOVIE/MUSIC peruuntuvat, ja monikanavainen lähde toistetaan suoraan.

- Kun tulosignaali on kaksikielinen lähetyks, Dolby Pro Logic ja Dolby Pro Logic II MOVIE/MUSIC eivät toimi.

Vain etukaiuttimen ja subwooferin käyttäminen

■ 2 CHANNEL STEREO

Tämä tila toistaa äänen vasemmasta ja oikeasta etukaiuttimesta ja subwooferista. Tavalliset 2-kanavaiset (stereo-)lähteet ohittavat äänikenttäprosessoinnin kokonaan. Monikanavaiset surround-formaatit miksataan kahteen kanavaan. Tämän tilan avulla voit toistaa mitä tahansa äänilähdettä käyttämällä ainoastaan vasenta ja oikeaa etukaiutinta ja subwooferia.

Surround-tehosteen poistaminen käytöstä

Paina SOUND FIELD -painiketta niin monta kertaa, että "A.F.D. STD" tai "2CH STEREO" näkyy etupaneelin näytössä.

Levyjen eri toistotoiminnot

Levyn tietyn kohdan hakeminen

(kuvahaku, hidastettu toisto, pysäytyskuva)

DVD-V

DVD-VR

VIDEO CD

C D

DATA-CD

DATA DVD

Voit paikantaa levyiltä määrätyn kohdan nopeasti toistokuvaa tarkkailemalla tai hidastettua toistoa käyttäen.

Huomautus

- Kaikilla DVD-/DivX-video-*/VIDEO CD -levyillä kaikki nämä toiminnot eivät ehkä ole käytettävissä.
- * Ei koske Isossa-Britanniassa ja Pohjois-Amerikassa myytäviä malleja.

Kohdan hakeminen nopeasti toistamalla levyä pikakelauksella eteenpäin tai pikakelauksella taaksepäin (Kuvahaku)

(paitsi JPEG)

Paina $\blacktriangleleft/\blacktriangleleft\blacktriangleleft$ tai $\blacktriangleright/\blacktriangleright$ levyn toiston aikana. Kun löydät haluamasi kohdan, paina \triangleright normaalinopeuteen palaamiseksi. Joka kerta kun painat $\blacktriangleleft/\blacktriangleleft\blacktriangleleft$ tai $\blacktriangleright/\blacktriangleright$ kuvahaun aikana, toistonopeus vaihtuu. Joka painalluksella ilmaisin muuttuu alla kuvatulla tavalla. Todelliset nopeudet voivat vaihdella joillakin levyillä.

Toistosuunta

$\times 2 \blacktriangleright \rightarrow 1 \blacktriangleright \rightarrow 2 \blacktriangleright \rightarrow 3 \blacktriangleright$



$3 \blacktriangleright$ (vain DVD VIDEO-/DVD-VR-tila/DivX-video*/VIDEO CD)

$\times 2 \blacktriangleright$ (vain DVD VIDEO/CD)

- * Ei koske Isossa-Britanniassa ja Pohjois-Amerikassa myytäviä malleja.

Vastakkainen suunta

$\times 2 \blacktriangleleft \rightarrow 1 \blacktriangleleft \rightarrow 2 \blacktriangleleft \rightarrow 3 \blacktriangleleft$

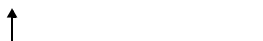

$3 \blacktriangleleft$ (vain DVD VIDEO-/DVD-VR-tila/DivX-video*/VIDEO CD)

$\times 2 \blacktriangleleft$ (vain DVD VIDEO)

- * Ei koske Isossa-Britanniassa ja Pohjois-Amerikassa myytäviä malleja.

Toistonopeus nopeutuu jokaisella painalluksella

Katsominen ruutu kerrallaan (Hidastettu toisto)

(vain DVD VIDEO, DVD-R, DVD-RW, DivX-video*, VIDEO CD)

- * Ei koske Isossa-Britanniassa ja Pohjois-Amerikassa myytäviä malleja.

Paina $\blacktriangleleft/\blacktriangleleft\blacktriangleleft$ tai $\blacktriangleright/\blacktriangleright$, kun järjestelmä on taukotilassa. Normaaliin toistonopeuteen palaamiseksi paina \triangleright . Joka kerta kun painat $\blacktriangleleft/\blacktriangleleft\blacktriangleleft$ tai $\blacktriangleright/\blacktriangleright$ hidastetun toiston aikana, toistonopeus muuttuu. Käytettävissä on kaksi nopeutta. Ilmaisin muuttuu jokaisella painalluksella seuraavasti:

Toistosuunta

$2 \blacktriangleright \leftrightarrow 1 \blacktriangleright$

Vastakkainen suunta (vain DVD VIDEO)

$2 \blacktriangleleft \leftrightarrow 1 \blacktriangleleft$

Toistaminen ruutu kerrallaan (Pysäytyskuva)

(vain DVD VIDEO, DVD-R, DVD-RW, DivX-video*, VIDEO CD)

- * Ei koske Isossa-Britanniassa ja Pohjois-Amerikassa myytäviä malleja.

Kun järjestelmä on taukotilassa, paina $\bullet \rightarrow / \blacktriangleright$ (askel) seuraavaan ruutuun siirtymiseksi. Paina $\blacktriangleleft \bullet / \blacktriangleleft$ (askel) edelliseen ruutuun palaamiseksi (vain DVD VIDEO/DVD-R/DVD-RW). Normaaliin toistoon palaamiseksi paina \triangleright .

Huomautus

- Et voi hakea stillkuvaa VR-tilan DVD-R-/DVD-RW-levyltä.
- Tämä toiminto toimii DATA CD-/DATA DVD -levyillä vain DivX-videotiedostojen osalta (ei koske Isossa-Britanniassa ja Pohjois-Amerikassa myytäviä malleja).

Nimikkeen/jakson/raidan/ kohtauksen tms. haku

DVD-V DVD-VR VIDEO CD CD DATA-CD

DATA DVD

Voit hakea DVD-levyltä nimikkeen tai kohtauksen mukaan tai VIDEO CD-/CD-/DATA CD-/DATA DVD -levyltä raidan, indeksin tai kohtauksen mukaan. Koska nimikkeillä ja raidoilla on yksilölliset numerot levyllä, voit valita haluamasi syöttämällä sen numeron. Vaihtoehtoisesti voit hakea kohtausta aikakoodin avulla.

1 Paina DISPLAY. (Toistettaessa DATA CD-/DATA DVD -levyä, jolla on JPEG-kuvatiedostoja, paina DISPLAY -painiketta kahdesti.)

Control Menu -ohjausvalikko tulee näkyviin.

2 Paina hakutavan valitsemiseksi.

Näyttö näyttää erilaisia kohteita levyn mukaan vaihdellen.

 [TITLE], [TRACK], [SCENE]

 [CHAPTER], [INDEX]

 [TIME/TEXT]

Valitse [TIME/TEXT], jos haluat hakea aloituskohtaa syöttämällä aikakoodin.

 [TRACK]

 [ALBUM]

 [FILE]

Kun esimerkiksi valitset  [CHAPTER]

[** (**)] on valittu (** tarkoittaa numeroa).

Suluissa oleva numero kertoo nimikkeiden, kohtausten, jaksujen, raitojen, indeksien, kohtausten, albumien tai tiedostojen kokonaismäärän.

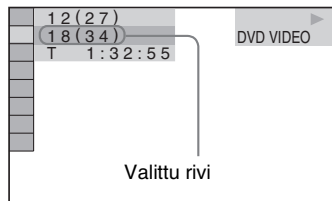

3 Paina .

[** (**)] muuttuu muotoon [- - (**)].

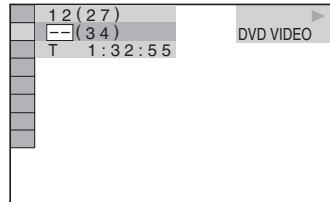

4 Paina tai numeropainikkeita valitaksesi nimikkeen, jakson, raidan, indeksin, kohtauksen tms. numeron, jota haet.

Jos kirjoitit väärän kirjainmerkin

Peruuta numero painamalla CLEAR-painiketta ja valitse sitten toinen numero.

5 Paina .

Toisto käynnistyy valitusta numerosta.

Kohtauksen hakeminen aikakoodin avulla (vain DVD VIDEO ja DVD-VR-tila)

1 Valitse vaiheessa 2 [TIME/TEXT].

[T **: **: **] (nykyisen nimikkeen toisto-aika) on valittu.

2 Paina .

[T **: **: **] muuttuu muotoon [T --:--:--].

3 Anna haluamasi aikakoodi käyttämällä numeropainikkeita ja paina sen jälkeen .

Jos esimerkiksi haluat löytää kohtauksen kohdasta 2 tuntia 10 minuuttia 20 sekuntia alun jälkeen, kirjoita vain [2:10:20].

Vihje

- Kun Control Menu -ohjausvalikko on suljettu, voit hakea jaksoa (DVD VIDEO/DVD-R/DVD-RW), raitaa (VIDEO CD/CD) tai tiedostoa* (DATA CD/DATA DVD (DivX-video)) painamalla numeropainikkeita ja .

* Ei koske Isossa-Britanniassa ja Pohjois-Amerikassa myytäviä malleja.

Huomautus

- Et voi hakea kohtausta DVD+RW-levyltä aikakoodin avulla.

Hakeminen kohtauksen mukaan

(Picture Navigation)

DVD-V VIDEO CD

Voit jakaa TV-ruudun 9 aliruutuun ja löytää haluamasi kohtauksen nopeasti.

1 Paina PICTURE NAVI -painiketta toiston aikana.

Seuraava näyttö tulee näkyviin.

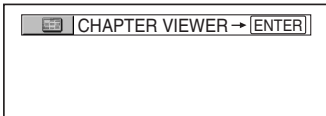

2 Valitse kohde painamalla PICTURE NAVI -painiketta tarpeeksi monta kertaa.

- [TITLE VIEWER] (vain DVD VIDEO)
- [CHAPTER VIEWER] (vain DVD VIDEO)
- [TRACK VIEWER] (vain VIDEO CD/ Super VCD)

3 Paina ⊕.

Kunkin nimikkeen, jakson tai raidan ensimmäinen kohta tulee näkyviin alla kuvatulla tavalla.

1	2	3
4	5	6
7	8	9

4 Paina ←/↑/↓/→ valitaksesi nimikkeen, jakson tai raidan ja paina ⊕.

Toisto käynnistyy valitun kohtauksen kohdalta.

Palaaminen normaaliin toiston asetuksen aikana

Paina ↶ RETURN-painiketta.

Huomautus

- Levyn mukaan vaihdellen et välttämättä voi valita joitakin kohteita.

Aloitus kohdasta, johon viimeksi jäit

(Resume Play)

DVD-V DVD-VR VIDEO CD CD DATA-CD

DATA DVD

Kun pysäytät levyn, järjestelmä muistaa kohdan, jossa painoit ■, ja "RESUME" näkyy etupaneelin näytössä. Kunhan et ota levyä pois, Resume Play -toiminto toimii, vaikka asettaisit järjestelmän valmiustilaan painamalla I/⏪.

1 Paina levyn toiston aikana ■ -painiketta toiston keskeyttämiseksi.

"RESUME" näkyy etupaneelin näytössä.

Jos "RESUME" ei ilmesty näyttöön, toistoa ei voi jatkaa keskeytyskohdasta.

2 Paina ▷.

Järjestelmä jatkaa siitä kohdasta, johon viimeksi pysäytit levyn vaiheessa 1.

Huomautus

- Levyn pysäytyskohdan mukaan vaihdellen järjestelmä ei välttämättä jatka toistoa täsmälleen samasta kohdasta.
- Kohta, jossa pysäytit toiston, voi poistua muistista seuraavissa tapauksissa:
 - otat levyn pois.
 - järjestelmä siirtyy valmiustilaan (vain DATA CD/ DATA DVD).
 - vaihdat asetusnäytön asetukset tai nollaat ne.
 - vaihdat toimintoa painamalla FUNCTION-painiketta.
 - irrotat virtajohdon.
- VR-tilan DVD-R-/DVD-RW-levyillä, VIDEO CD-, CD-, DATA CD- ja DATA DVD -levyillä järjestelmä muistaa nykyisen levyn toiston jatkamiskohdan.
- Resume Play -toiminto ei ole käytettävissä ohjelmoidun toiston (Program Play) ja satunnaisoiton (Shuffle Play) aikana.
- Tämä toiminto ei välttämättä toimi oikein kaikilla levyillä.

Vihje

- Toistaaksesi levyn alusta paina ■ kaksi kertaa ja paina sitten ▷.

Aiemmin toistetun levyn toisto toiston jatkamisella (Multi-disc Resume)

(vain DVD VIDEO, VIDEO CD)

Tämä järjestelmä tallentaa jopa 40 levyille muistiin kohdan, jossa pysäytit levyn, ja jatkaa toistoa seuraavalla kerralla, kun laitat saman levyn laitteeseen. Jos tallennat toiston jatkamiskohtaan 41 levyille, ensimmäisen levyn toiston jatkamiskohta poistuu muistista. Tämän toiminnon aktivoimiseksi valitse [CUSTOM SETUP] -valikon [MULTI-DISC RESUME] -asetukseksi [ON]. Katso lisätietoja “[MULTI-DISC RESUME] (vain DVD VIDEO/VIDEO CD)” (s. 62).

Vihje

- Toistaaksesi levyn alusta paina ■ kaksi kertaa ja paina sitten ▷.

Huomautus

- Jos [CUSTOM SETUP] -valikon [MULTI-DISC RESUME] -asetuksena on [OFF] (s. 62), jatkamiskohta poistuu muistista, kun vaihdat toimintoa painamalla FUNCTION-painiketta.

Oman ohjelman laatiminen

(Ohjelmoitu toisto (Program Play))

VIDEO CD CD

Voit toistaa levyn sisällön halutussa järjestyksessä luomalla oman ohjelman järjestämällä levyn raidat järjestykseen. Voit ohjelmoida jopa 99 raitaa.

1 Paina DISPLAY.

Control Menu -ohjausvalikko tulee näkyviin.

2 Paina valitaksesi [PROGRAM] ja paina sitten . [PROGRAM]-vaihtoehdot tulevat näkyviin.

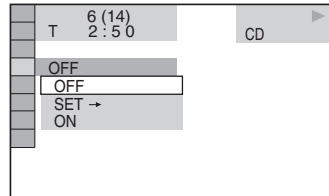

3 Paina valitaksesi [SET →] ja paina sitten .

VIDEO CD- tai CD-levyä toistaessasi näytölle ilmestyy [TRACK].

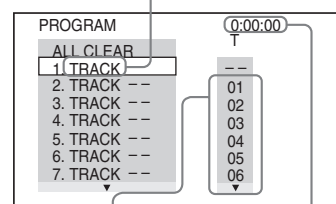

Levyille tallennetut raidat

Ohjelmoitujen raitojen kokonaispituus

4 Paina →.

Kohdistin siirtyy raitariville [T] (tässä tapauksessa [01]).

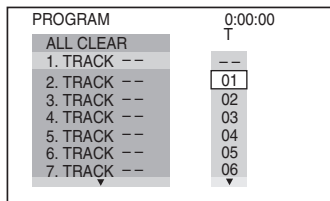

5 Valitse ohjelmitava raita.

Valitse esimerkiksi raita [02].

Paina ↑/↓ valitaksesi [02] riviltä [T] ja paina sitten ⊕.

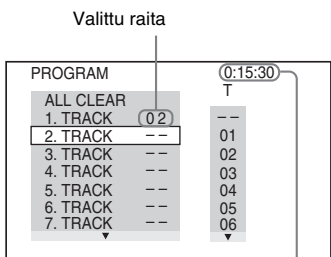

Ohjelmitujen raitojen kokonaisuus

6 Muiden raitojen ohjelmoimiseksi suorita vaiheet 4 - 5 uudelleen.

Ohjelmoidut raidat näkyvät valitusjärjestyksessä.

7 Paina ▷ ohjelmoidun toiston käynnistämiseksi.

Ohjelmoitu toisto käynnistyy.

Kun ohjelma päättyy, voit aloittaa saman ohjelman uudelleen painamalla ▷.

Normaaliin toistoon palaamiseksi

Paina CLEAR tai valitse [OFF] vaiheessa 3. Toistaaksesi saman ohjelman uudelleen valitse [ON] vaiheessa 3 ja paina ⊕.

Control Menu -näytön sulkeminen

Paina ☰ DISPLAY -painiketta niin monta kertaa, että Control Menu -näyttö sulkeutuu.

Ohjelman muuttaminen tai peruuttaminen

- 1 Suorita vaiheet 1 - 3 kohdasta "Oman ohjelman laatiminen".
- 2 Valitse muutettavan tai peruutettavan raidan ohjelma numero painamalla ↑/↓.
Jos haluat poistaa raidan ohjelmasta, paina CLEAR.
- 3 Suorita kohta 5 uuden ohjelmakohdan ohjelmoimiseksi.
Jos haluat peruuttaa ohjelman, valitse [--] sarakkeesta [T] ja paina sitten ⊕.

Kaikkien raitojen peruuttaminen ohjelmoidusta järjestyksestä

- 1 Suorita vaiheet 1 - 3 kohdasta "Oman ohjelman laatiminen".
- 2 Paina ↑ ja valitse [ALL CLEAR].
- 3 Paina ⊕.

Toistaminen arvotussa järjestyksessä





(Shuffle Play)

VIDEO CD C D DATA-CD DATA DVD

Voit asettaa järjestelmän "sekoittamaan" raidat. Jokainen "sekoitus" voi tuottaa erilaisen toistojärjestyksen.

Huomautus

- Sama kappale saatetaan toistaa useaan kertaan MP3-toiston aikana.

- 1** Paina  **DISPLAY** toiston aikana. Control Menu -ohjausvalikko tulee näkyviin.
- 2** Paina  valitaksesi  [SHUFFLE] ja paina sitten  . [SHUFFLE]-vaihtoehdot tulevat näkyviin.

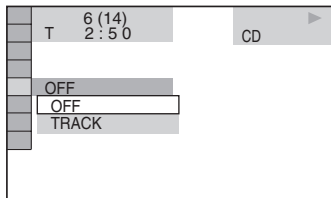

- 3** Valitse sekoitettava kohde painamalla  .

■ Kun soitat VIDEO CD tai CD-levyä

- [TRACK]: sekoittaa levyn raidat.

■ Kun ohjelmoitu toisto (Program Play) on käytössä

- [ON]: sekoittaa ohjelmoituun toistoon valitut raidat.

■ Kun soitat DATA CD -levyä (paitsi DivX*) tai DATA DVD -levyä (paitsi DivX*)

- [ON (MP3)]: sekoittaa nykyisen levyn albumin MP3-audioraidat. Jos albumia ei ole valittu, ensimmäinen albumi toistetaan satunnaisessa järjestyksessä.

* Ei koske Isossa-Britanniassa ja Pohjois-Amerikassa myytäviä malleja.

Huomautus

- Myös jo toistettu raita valitaan satunnaisessa järjestyksessä.

- 4** Paina  .

Satunnaissoitto käynnistyy.

Normaaliin toistoon palaamiseksi

Vaiheessa 3 paina CLEAR tai valitse [OFF].

Control Menu -näytön sulkeminen

Paina  DISPLAY -painiketta niin monta kertaa, että Control Menu -näyttö sulkeutuu.

Huomautus

- Et voi käyttää tätä toimintoa VIDEO CD- ja Super VCD -levyillä PBC-toiston kanssa.

Jatkuva toisto

(Repeat Play)



Voit soittaa jatkuvalla toistolla kaikkia levyn nimikkeitä, raitoja tai albumia tai vain yhtä nimikettä, jaksoa, raitaa tai albumia jatkuvalla toistolla.

Voit käyttää Shuffle- tai Program Play -tiloja myös yhdessä.

1 Paina DISPLAY toiston aikana.

Control Menu -ohjausvalikko tulee näkyviin.

2 Paina valitaksesi [REPEAT] ja paina sitten .

[REPEAT]-vaihtoehdot tulevat näkyviin.

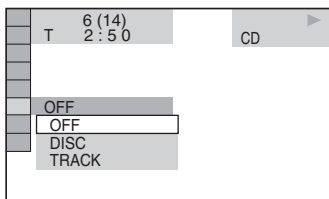

3 Valitse jatkuvalla toistolla toistettava kohde painamalla .

Oletusasetus on alleviivattu.

■ Kun soitat DVD VIDEO- tai DVD-R-levyä

- [OFF]: soitin ei toista jatkuvalla toistolla.
- [DISC]: toistaa levyn kaikki nimikkeet jatkuvalla toistolla.
- [TITLE]: toistaa jatkuvalla toistolla levytä parhaillaan toistettavaa nimikettä.
- [CHAPTER]: toistaa jatkuvalla toistolla parhaillaan toistettavaa jaksoa.

■ Kun soitat VIDEO CD tai CD-levyä

- [OFF]: soitin ei toista jatkuvalla toistolla.
- [DISC]: toistaa levyn kaikki raidat jatkuvalla toistolla.
- [TRACK]: toistaa jatkuvalla toistolla parhaillaan toistettavaa raitaa.

■ Kun soitat DATA CD- tai DATA DVD -levyä

- [OFF]: soitin ei toista jatkuvalla toistolla.
- [DISC]: toistaa levyn kaikki albumit jatkuvalla toistolla.
- [ALBUM]: toistaa nykyisen albumin jatkuvalla toistolla.
- [TRACK] (vain MP3-audioraidat): toistaa nykyisen raidan jatkuvalla toistolla.
- [FILE] (vain DivX-videotiedostot): toistaa nykyisen tiedoston jatkuvalla toistolla.*

* Ei koske Iossassa-Britanniassa ja Pohjois-Amerikassa myytäviä malleja.

4 Paina .

Yksikkö on valittu.

Normaaliin toistoon palaamiseksi

Vaiheessa 3 paina CLEAR tai valitse [OFF].

Control Menu -näytön sulkeminen

Paina DISPLAY -painiketta niin monta kertaa, että Control Menu -näyttö sulkeutuu.

Huomautus

- Et voi käyttää tätä toimintoa VIDEO CD- ja Super VCD -levyillä PBC-toiston kanssa.
- Kun toistat DATA CD-/DATA DVD -levyä, jolla on MP3-audioraitoja ja JPEG-kuvatiedostoja, eikä niiden toistoaika ole sama, ääni ei ole tahdissa kuvan kanssa.
- Kun [MODE (MP3, JPEG)] -asetuksena on [IMAGE (JPEG)] (s. 42), et voi valita [TRACK] -vaihtoehtoa.

DVD:n valikon käyttäminen

DVD-V

DVD on jaettu useisiin osiin, jotka muodostavat kuva- tai musiikkiesityksen. Näitä osioita kutsutaan "nimikkeiksi". Kun toistat DVD-levyn, jolla on useita nimikkeitä, voit valita haluamasi nimikkeen DVD TOP MENU -valikosta.

Kun toistat DVD-levyjä, joilla on mahdollista valita esimerkiksi tekstityksen kieli ja äänen kieli, valitse nämä asetukset DVD MENU -valikosta.

1 Paina DVD TOP MENU- tai DVD MENU -painiketta.

Levyn valikko ilmestyy TV-ruutuun. Valikon sisältö vaihtelee eri levyillä.

2 Valitse toistettava tai muutettava kohde painamalla ←/↑/↓/→ tai numero-painikkeita.

3 Paina ⊕ .

Ääniominaisuuksien muuttaminen

DVD-V

DVD-VR

VIDEO CD

C D

DATA-CD

DATA DVD

Kun toistat DVD VIDEO- tai DATA CD-/DATA DVD -levyä (DivX-videotiedostot*), joka on tallennettu useilla audioformaateilla (PCM, Dolby Digital, MPEG audio tai DTS), voit vaihtaa audioformaattia. Jos DVD VIDEO -levylle on tallennettu monikieliset ääniraidat, voit vaihtaa myös kieltä.

VIDEO CD-, DATA CD- tai DATA DVD -levyillä voit valita joko vasemman tai oikean kanavan äänen ja kuunnella valitsemasi kanavan ääntä molemmista kaiuttimista.

* Ei koske Iossa-Britanniassa ja Pohjois-Amerikassa myytäviä malleja.

1 Paina AUDIO toiston aikana.

Seuraava näyttö tulee näkyviin.

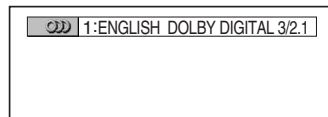

2 Valitse haluttu audiosignaali painamalla AUDIO-painiketta tarpeeksi monta kertaa.

■ Kun toistat DVD VIDEO -levyä

Kielivalikoima vaihtelee DVD VIDEO -levyn mukaan.

Kun neljä numeroa näkyy, ne kertovat kielikoodin. Katso "Kielikoodiluettelo" (s. 76), mitä kieltä koodi tarkoittaa. Kun sama kieli näkyy vähintään kahdesti, DVD VIDEO on tallennettu useissa audioformaateissa.

■ Kun toistat DVD-VR-levyä

Levylle tallennettujen ääniraitojen tyypit näkyvät. Oletusasetus on alleviivattu.

Esimerkki:

- {1: MAIN} (pää-ääni)
- [1: SUB] (kakkosääni)
- [1: MAIN+SUB] (pää- ja kakkosääni)
- [2: MAIN]

- [2: SUB]
- [2: MAIN+SUB]

Huomautus

- [2: MAIN], [2: SUB] ja [2: MAIN+SUB] eivät tule näkyviin, jos levyille on tallennettu vain yksi ääniraita.

■ Kun toistat VIDEO CD-, CD-, DATA CD- (MP3 audio) tai DATA DVD -levyä (MP3 audio)

Oletusasetus on alleviivattu.

- [STEREO]: standardinmukainen stereoääni
- [1/L]: vasemman kanavan ääni (mono)
- [2/R]: oikean kanavan ääni (mono)

■ Kun toistat DATA CD- (DivX video) tai DATA DVD -levyä (DivX video) (ei koske Isossa-Britanniassa ja Pohjois-Amerikassa myytäviä malleja)

DATA CD- tai DATA DVD -levyjen audiosignaalin formaatit vaihtelevat levyn sisältämän DivX-videotiedoston mukaan. Formaatti näkyy näytössä.

■ Super VCD:n toiston aikana

Oletusasetus on alleviivattu.

- [1:STEREO]: audioraidan 1 stereoääni
- [1:1/L]: audioraidan 1 vasemman kanavan ääni (mono)
- [1:2/R]: audioraidan 1 oikean kanavan ääni (mono)
- [2:STEREO]: audioraidan 2 stereoääni
- [2:1/L]: audioraidan 2 vasemman kanavan ääni (mono)
- [2:2/R]: audioraidan 2 oikean kanavan ääni (mono)

Huomautus

- Kun toistat Super VCD -levyä, jolle ei ole tallennettu audioraitaa 2, ääntä ei kuulu, jos valitset [2:STEREO], [2:1/L] tai [2:2/R].

Audiosignaalin formaatin tarkistaminen

(vain DVD, DivX video*)

* Ei koske Isossa-Britanniassa ja Pohjois-Amerikassa myytäviä malleja.

Jos painat AUDIO-painiketta useaan kertaan toiston aikana, nykyisen audiosignaalin formaatti (PCM, Dolby Digital, DTS jne.) tulee näkyviin alla kuvatulla tavalla.

■ DVD-levyn toiston aikana

Esimerkki:

5.1-kanavainen Dolby Digital

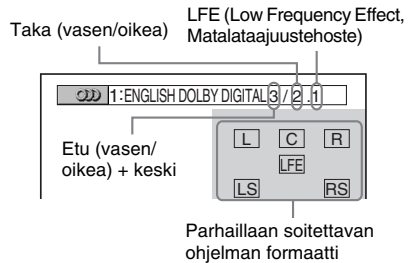

Esimerkki:

3-kanavainen Dolby Digital

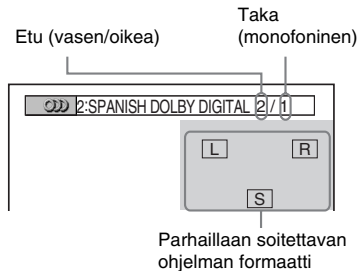

■ Kun toistat DATA CD- (DivX video) tai DATA DVD -levyä (DivX video) (ei koske Isossa-Britanniassa ja Pohjois-Amerikassa myytäviä malleja)

Esimerkki:

MP3 audio

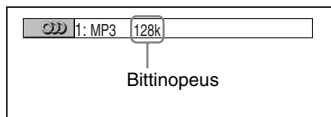

Audiosignaaleista

Levyllä tallennetut audiosignaalit sisältävät seuraavat äänielementit (kanavat). Jokainen kanava toistetaan erillisestä kaiuttimesta.

- Etu (V)
- Etu (O)
- Keskikaiutin
- Taka (V)
- Taka (O)
- Taka (mono): Tämä signaali voi olla joko Dolby Surround Sound -prosessoituja signaaleja tai Dolby Digital -äänen monofoninen takakanavien audiosignaali.
- LFE-signaali (Low Frequency Effect, Matalataajuustehoste

[ORIGINAL]-tai [PLAYLIST]-asetuksen valitseminen DVD-R-/DVD-RW-levyllä

DVD-VR

Joillakin VR (Video Recording) -tilan DVD-R-/DVD-RW-levyllä on kahden tyyppisiä nimikkeitä toistettavaksi: alun perin tallennettuja nimikkeitä ([ORIGINAL]) ja nimikkeitä, jotka on voitu luoda tallentavilla DVD-soittimilla editoitavaksi ([PLAY LIST]). Voit valita toistettavan nimikkeen tyyppin.

1 Paina DISPLAY -painiketta, kun järjestelmä on pysäytystilassa.

Control Menu -ohjausvalikko tulee näkyviin.

2 Paina valitaksesi [ORIGINAL/PLAY LIST] ja paina sitten

 .
[ORIGINAL/PLAY LIST] -valinnat tulevat näkyviin.

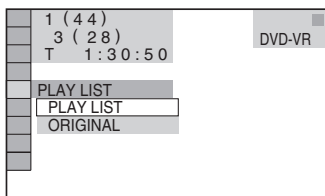

3 Valitse asetus painamalla .

Oletusasetus on alleviivattu.

- [PLAY LIST]: toistaa [ORIGINAL] -nimikkeet editointia varten.
- [ORIGINAL] toistaa alun perin tallennetut nimikkeet.

4 Paina .

Levyä koskevien tietojen katselu

DVD-V

DVD-VR

VIDEO CD

C D

DATA-CD

DATA DVD

Toistoajan ja jäännösjän katsominen etupaneelin näytöstä

Voit tarkistaa levyn tiedot, kuten jäännösjän, DVD-levyn nimikkeiden kokonaismäärän, VIDEO CD-, CD- tai MP3-levyn raitojen kokonaismäärän tai DivX-videon* tiedoston nimen etupaneelin näytöstä (s. 78).

* Ei koske Isossa-Britanniassa ja Pohjois-Amerikassa myytäviä malleja.

Paina DISPLAY.

Joka kerta kun painat DISPLAY levyn toiston aikana, näyttö vaihtuu seuraavasti: ① → ② → ... → ① → ...

Jotkin näytetyt yksiköt voivat kadota muutaman sekunnin kuluttua.

Kun soitat DVD VIDEO- tai DVD-R-/DVD-RW-levyä

- ① Parhaillaan käytössä olevan nimikkeen toisto aika ja numero
- ② Parhaillaan toistettavan nimikkeen jäännösaika
- ③ Parhaillaan toistettavan jakson toisto aika ja numero
- ④ Parhaillaan toistettavan jakson jäännösaika
- ⑤ Levyn nimi
- ⑥ Nimike ja jakso

Kun toistat DATA CD- (DivX video) tai DATA DVD -levyä (DivX video) (Ei koske Isossa-Britanniassa ja Pohjois-Amerikassa myytäviä malleja)

- ① Parhaillaan toistettavan tiedoston toisto aika
- ② Nykyisen tiedoston nimi
- ③ Nykyisen albumin ja tiedoston numero

Kun toistat VIDEO CD- (ilman PBC-toimintoja) tai CD-levyä

- ① Parhaillaan soitetavan raidan pituus
 - ② Parhaillaan toistettavan raidan jäännösaika
 - ③ Levyn toisto aika
 - ④ Parhaillaan toistettavan levyn jäännösaika
 - ⑤ Levyn nimi
 - ⑥ Raita ja indeksi*
- * Vain VIDEO CD.

Kun toistat DATA CD- (MP3-audio) tai DATA DVD -levyä (MP3-audio)

- ① Toisto aika ja parhaillaan toistettavan raidan numero
- ② Raidan (tiedoston) nimi

Vihje

• Kun toistat VIDEO CD -levyjä PBC-toimintojen kanssa, toisto aika näkyy.

Huomautus

- Järjestelmä pystyy toistamaan vain ensimmäisen tason DVD-/CD-tekstistä, kuten levyn nimen tai nimikkeen.
 - Jos MP3-tiedoston nimeä ei voi näyttää, "*" näkyy sen tilalla etupaneelin näytössä.
 - Levyn nimeä tai raidan nimeä ei välttämättä voi näyttää tekstiin mukaan.
 - MP3-audioraitojen ja DivX-videotiedostojen* toisto aika ei välttämättä näy oikein.
- * Ei koske Isossa-Britanniassa ja Pohjois-Amerikassa myytäviä malleja.

Toisto- ja jäännösaikojen tarkistaminen

Voit tarkistaa nykyisen nimikkeen, jakson tai raidan toistoajan ja jäännösjän sekä levyn kokonaistoistoajan tai -jäännösjän. Voit tarkistaa myös levyllä tallennetun DVD-tekstin ja MP3-kansion nimen/tiedoston nimen.

- 1 Paina DISPLAY toiston aikana. Seuraava näyttö tulee näkyviin.

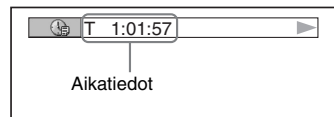

2 Paina DISPLAY-painiketta tarpeeksi monta kertaa aikatietojen vaihtamiseksi.

Näyttö ja tarkistettavissa olevien aikatietojen laji vaihtelevat toistettavan levyn mukaan.

■ Kun toistat DVD VIDEO- tai DVD-RW-levyä

- T **:**:**
Nykyisen nimikkeen toisto-aika
- T_ **:**:**
Nykyisen nimikkeen jäännösaika
- C **:**:**
Nykyisen jakson toisto-aika
- C_ **:**:**
Nykyisen jakson jäännösaika

■ Kun toistat VIDEO CD-levyä (PBC-toimintojen kanssa)

- **:**:**
Nykyisen kohtauksen toisto-aika

■ Kun toistat VIDEO CD- (ilman PBC-toimintoja) tai CD-levyä

- T **:**:**
Nykyisen raidan toisto-aika
- T_ **:**:**
Nykyisen raidan jäännösaika
- D **:**:**
Nykyisen levyn toisto-aika
- D_ **:**:**
Nykyisen levyn jäännösaika

■ Kun toistat DATA CD- (MP3-audio) tai DATA DVD -levyä (MP3-audio)

- T **:**:**
Nykyisen raidan toisto-aika

■ Kun toistat DATA CD- (DivX video) tai DATA DVD -levyä (DivX video) (ei koske Iossa-Britanniassa ja Pohjois-Amerikassa myytäviä malleja)

- **:**:**:**
Nykyisen tiedoston toisto-aika

Levyn toistotietojen tarkistaminen

DVD-/CD-tekstin tarkistaminen

Paina DISPLAY tarpeeksi monta kertaa vaiheessa 2, että DVD-/CD-levylle tallennettu teksti tulee näkyviin. DVD-/CD-teksti tulee näkyviin vain, kun levyllä on tallennettu tekstiä. Tekstiä ei voi muuttaa. Jos levyllä ei ole tekstiä, "NO TEXT" tulee näkyviin.

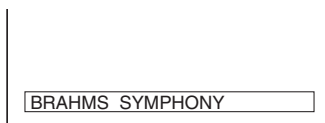

DATA CD/DATA DVD (MP3-audio/DivX-video*) -tekstin tarkistaminen

Painamalla DISPLAY-painiketta MP3-audioraitojen toiston DATA CD-/DATA DVD -levyltä tai DivX-videotiedostojen* toiston DATA CD-/DATA DVD -levyltä aikana voit näyttää albumin/raidan/tiedoston nimen ja äänen bittinopeuden (datan määrän sekuntia kohti) TV-ruudulla.

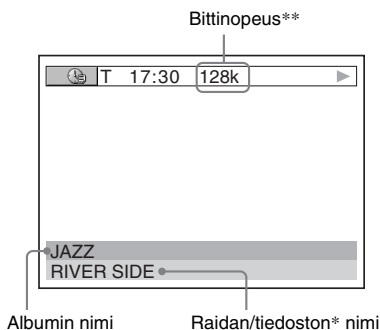

* Ei koske Iossa-Britanniassa ja Pohjois-Amerikassa myytäviä malleja.

**Tulee näkyviin, kun:

- toistat MP3-audioraitoja DATA CD-/DATA DVD -levyltä.
- toistat MP3-audiosignaaleja sisältävää DivX-videotiedostoa DATA CD-/DATA DVD -levyltä (Ei koske Iossa-Britanniassa ja Pohjois-Amerikassa myytäviä malleja).

Huomautus

- Joidenkin kielten kirjaimet/merkit eivät välttämättä näy.
- Toistettavan levyn tyyppin mukaan vaihdellen järjestelmä voi näyttää vain rajallisen määrän merkkejä. Kaikkia tekstin kirjainmerkkejä ei myöskään näytetä levyn tyyppin mukaan vaihdellen.

Päivämäärätietojen tarkistaminen

(vain JPEG)

Voit tarkistaa päivämäärätiedot toiston aikana, kun JPEG-kuvadataan on tallennettu Exif*-tag.

Paina  **DISPLAY** kaksi kertaa toiston aikana.

Control Menu -ohjausvalikko tulee näkyviin.

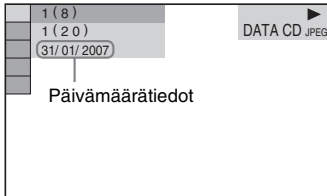

* "Exchangeable Image File Format" on digitaalikalameroiden kuvamuoto, jonka on määrittänyt Japan Electronics and Information Technology Industries Association (JEITA).

Vihje

- Päivämäärätieto on [DD/MM/YYYY].
DD: Päivä
MM: Kuukausi
YYYY: Vuosi

Kuvakulmien vaihtaminen

DVD-V

Jos DVD VIDEO -levylle on tallennettu kohtaukselle useita kuvakulmia, voit vaihtaa niitä.

Paina ANGLE toiston aikana.

Joka kerta kun painat ANGLE, kuvakulma vaihtuu.

Huomautus

- Käyttämäsi DVD VIDEO -levyn mukaan et ehkä pysty vaihtamaan kuvakulmaa, vaikka DVD VIDEO -levylle olisikin tallennettu erilaisia kuvakulmia.

Tekstityksen käyttö

DVD-V

DVD-VR

DATA-CD

DATA DVD

* *

* Ei koske Isossa-Britanniassa ja Pohjois-Amerikassa myytäviä malleja.

Jos levyllä on tallennettu tekstityksiä, voit ottaa tekstitykset käyttöön tai poistaa ne käytöstä toiston aikana. Jos levyllä on tallennettu monikieliset tekstitykset, voit vaihtaa tekstityksen kieltä toiston aikana tai ottaa tekstitykset käyttöön tai poistaa ne käytöstä milloin tahansa.

Paina SUBTITLE toiston aikana.

Joka kerta kun painat SUBTITLE, tekstityksen kieli vaihtuu.

Huomautus

- DVD VIDEO -levyn mukaan vaihdellen et välttämättä voi vaihtaa tekstitystä, vaikka levyllä olisi tallennettu monikieliset tekstitykset. Et voi välttämättä myöskään poistaa niitä käytöstä.
- Voit vaihtaa tekstitystä, jos DivX-videotiedoston päätte on ".AVI" tai ".DIVX" ja siinä on tekstitystiedot samassa tiedostossa (ei koske Isossa-Britanniassa ja Yhdysvalloissa myytäviä malleja).

Kuvan ja äänen välisen viipeen säätö

(A/V SYNC)

DVD-V

DVD-VR

VIDEO CD

DATA-CD

DATA DVD

* *

* Ei koske Isossa-Britanniassa ja Pohjois-Amerikassa myytäviä malleja.

Kun ääni ei vastaa TV-ruudulla näkyvää kuvaa, voit säätää kuvan ja äänen välistä viivettä.

1 Paina DISPLAY.

Control Menu -ohjausvalikko tulee näkyviin.

2 Paina valitaksesi [A/V SYNC] ja paina sitten .

[A/V SYNC] -asetukset tulevat esiin.

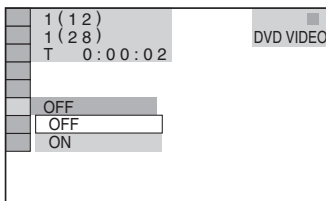

3 Valitse asetus painamalla .

Oletusasetus on alleviivattu.

- [OFF]: ei säätöä.
- [ON]: säätää kuvan ja äänen eroa.

4 Paina .

Huomautus

- Tällä toiminnolla ei välttämättä ole vaikutusta tulosignaalista riippuen.

MP3-audioraitoja ja JPEG-kuvatiedostoja koskevia tietoja

DATA-CD DATA DVD

Mikä on MP3/JPEG?

MP3 on ISO/MPEG-standardin mukainen äänen pakkaustekniikka. JPEG on kuvan pakkaustekniikka.

Levyt, joita järjestelmä voi toistaa

Voit toistaa DATA CD- (CD-ROM/CD-R/CD-RW) ja DATA DVD (DVD-R/DVD-RW/DVD+R/DVD+RW/DVD-ROM) -levyjä, jotka on tallennettu MP3 (MPEG1 Audio Layer 3)- tai JPEG-muodossa. DATA CD -levyjien on kuitenkin oltava tallennettu ISO 9660 Level 1-, Level 2- tai Joliet-formaatissa ja DATA DVD -levyjien Universal Disk -formaatissa (UDF), että järjestelmä tunnistaa raidat (tai tiedostot). Voit toistaa myös multisessiona tallennettuja levyjä. Katso CD-R-/CD-RW- tai DVD-R-/DVD-RW- aseman ja tallennusohjelmiston (ei sisälly toimitukseen) käyttöohjeista lisätietoja tallennusformaateista.

Multisessiolevyistä

Jos MP3-audioraitoja tai JPEG-kuvatiedostoja on tallennettu ensimmäisessä sessiossa, järjestelmä toistaa myös muiden sessoiden MP3-audioraidat tai JPEG-kuvatiedostot. Jos ensimmäiseen sessioon on tallennettu raitoja ja kuvia audio-CD-formaatissa tai video-CD-formaatissa, vain ensimmäinen sessio toistetaan.

Huomautus

- Järjestelmä ei välttämättä pysty toistamaan joitakin pakettikirjoitusmuodossa luotuja DATA CD-/DATA DVD -levyjä.

MP3-audioraita tai JPEG-kuvatiedosto, jonka järjestelmä voi toistaa

Voit toistaa MP3-audioraitoja tai JPEG-kuvatiedostoja

- joiden tunniste on ".MP3" (MP3-audioraita) tai ".JPG"/".JPEG" (JPEG-kuvatiedosto)
 - jotka ovat DCF*-kuvatiedostoformaatin mukaisia
- * "Design rule for Camera File system": Digitaalikaameroiden kuvastandardit, joita säätelee Japan Electronics and Information Technology Industries Association (JEITA).

Huomautus

- Järjestelmä toistaa kaiken datan, jonka tiedostotunnisteena on ".MP3", ".JPG" tai ".JPEG", vaikka ne eivät olisi MP3- tai JPEG-formaatissa. Tällaisen datan toistaminen voi aiheuttaa voimakasta kohinaa, joka saattaa vaurioittaa kaiuttimia.
- Järjestelmä ei ole yhdenmukainen MP3PRO-formaatin audion kanssa.

MP3-audioraitojen tai JPEG-kuvatiedostojen toistojärjestys

DATA CD- tai DATA DVD -levylle tallennettujen MP3-audioraitojen tai JPEG-kuvatiedostojen toistojärjestys on seuraava:

Levyn sisällön rakenne

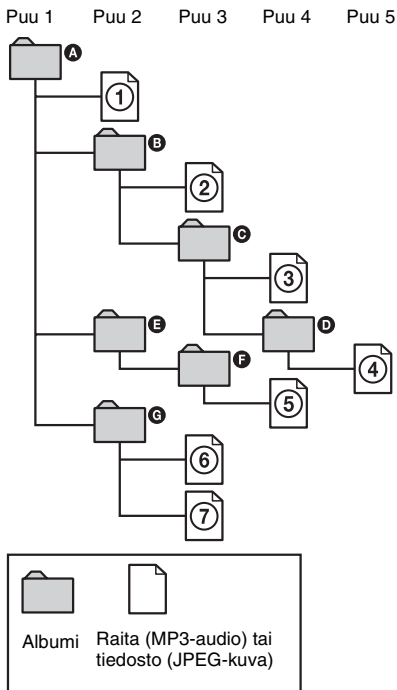

Kun lataat DATA CD- tai DATA DVD -levyn ja painat \triangleright , numeroidut raidat (tai tiedostot) toistetaan peräkkäin alkaen numerosta ① numeroon ⑦. Mahdolliset alialbumit/raidat (tai tiedostot) valitun albumin sisällä ovat etusijalla saman puun seuraavaan albumiin nähden. (Esimerkki: **C** sisältää kohteen **D**, joten ④ toistetaan ennen kuin ⑤.)

Kun painat DVD MENU -painiketta ja albumien nimien luettelo tulee näkyviin (s. 40), albumien nimet ovat seuraavassa järjestyksessä:

A → **B** → **C** → **D** → **F** → **G**. Albumit, joissa ei ole raitoja (tai tiedostoja) (esimerkiksi albumi **E**), eivät näy luettelossa.

Vihje

- Jos lisäät raitojen (tai tiedostojen) eteen numeron (01, 02, 03 jne.) raitoja (tai tiedostoja) levyllä tallennettaessa, raidat (tai tiedostot) toistetaan tuossa järjestyksessä.
- Useamman puun sisältävän levyn toisto kestää kauemmin.

Huomautus

- Toistojärjestys saattaa vaihdella kuvassa esitetystä DATA CD- tai DATA DVD -levyn luontiin käytetyn ohjelmiston mukaan, tai jos albumeja on yli 200 ja kussakin albumissa on yli 300 tiedostoa.
- Järjestelmä voi tunnistaa enintään 200 albumia, eikä se toista albumin numero 200 ylittäviä albumeja.
- Järjestelmältä voi kestää kauemmin toistoon, kun se siirtyy seuraavaan albumiin tai hyppää toiseen albumiin.
- Joitakin JPEG-tiedostoja ei voi toistaa.

Sellaisten DATA CD- tai DATA DVD -levyjen toistaminen, joissa on MP3-audioraitoja ja JPEG-kuvatiedostoja

DATA-CD DATA DVD

MP3-audioraidan tai albumin valinta

1 Lataa DATA CD- tai DATA DVD -levy.

DATA CD- tai DATA DVD -levylle tallennetut albumit tulevat näkyviin. Albumin toiston aikana sen nimike näkyy varjostettuna.



2 Valitse albumi painamalla ↑/↓.

■ Albumia valittaessa

Paina ▷ valitun albumin toiston aloittamiseksi.

■ Raitaa valittaessa

Paina ⊕.

Albumin sisältämien raitojen luettelo tulee näkyviin.

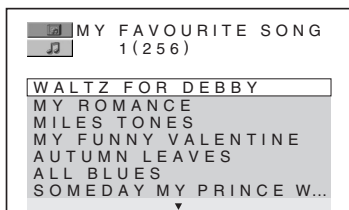

Paina ↑/↓ raidan valitsemiseksi ja paina

⊕.

Valitun raidan toisto alkaa. Voit sulkea raitaluettelon painamalla DVD MENU. DVD MENU -painikkeen painaminen uudelleen näyttää albumiluettelon.

Toiston keskeyttämiseksi

Paina ■.

Seuraavan tai edellisen MP3-audioraidan toistaminen

Paina ◀◀/▶▶. Huomaa, että voit valita seuraavan albumin pitämällä ▶▶-painikkeen painettuna nykyisen albumin viimeisen raidan jälkeen, mutta ettei voi palata edelliseen albumiin painamalla ◀◀. Jos haluat palata edelliseen albumiin, valitse albumi albumiluettelosta.

Palaaminen edelliseen näyttöön

Paina ⏪ RETURN-painiketta.

Näytön sulkeminen

Paina DVD MENU -painiketta.

JPEG-kuvatiedoston tai albumin valinta

1 Lataa DATA CD- tai DATA DVD -levy.

DATA CD- tai DATA DVD -levylle tallennetut albumit tulevat näkyviin. Albumin toiston aikana sen nimike näkyy varjostettuna.



2 Valitse albumi painamalla \uparrow/\downarrow .

■ Albumia valittaessa

Paina \triangleright valitun albumin toiston aloittamiseksi.

■ Kuvaa valittaessa

Paina PICTURE NAVI -painiketta.

Albumin tiedostojen kuvat tulevat näkyviin 16 ruutuun.

1	2	3	4	
5	6	7	8	
9	10	11	12	
13	14	15	16	

Valitse katseltava kuva painamalla $\leftarrow/\uparrow/\downarrow/\rightarrow$ ja paina \oplus .

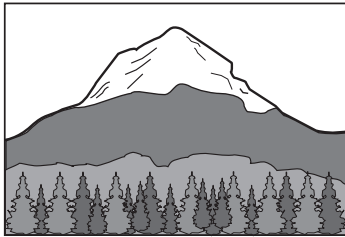

Seuraavan tai edellisen JPEG-kuvatiedoston toistaminen

Paina \leftarrow/\rightarrow , kun Control Menu -näyttö ei ole näkyvässä. Huomaa, että voit valita seuraavan albumin pitämällä \rightarrow -painikkeen painettuna nykyisen albumin viimeisen kuvan jälkeen, mutta ettei voi palata edelliseen albumiin painamalla. Jos haluat palata edelliseen albumiin, valitse albumi albumiluettelosta.

JPEG-kuvan kiertäminen

Kun JPEG-kuva näkyy TV-ruudulla, voit kiertää kuvaa 90 astetta.

Paina \uparrow/\downarrow kuvan katsomisen aikana. Joka kerta kun painat \uparrow , kuva kiertää vastapäivään 90 astetta.

Esimerkiksi kun painat \uparrow kerran:

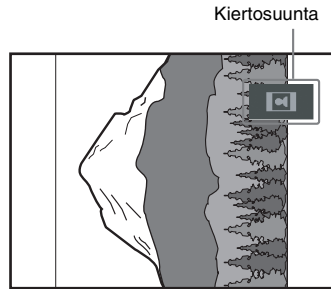

Palaa normaalinäkymään painamalla CLEAR.

Toiston keskeyttämiseksi

Paina ■.

Vihje

- TV-ruudun oikeassa laidassa näkyy vierityspalkki. Jos haluat näyttää lisää kuvia, valitse alin kuva ja paina \downarrow . Jos haluat palata edelliseen kuvaan, valitse ylin kuva ja paina \uparrow .

Audioraitojen ja kuvien toistaminen äänellä varustettuna diaesityksenä



DATA-CD **DATA DVD**

Voit toistaa diaesityksen äänen kanssa sijoittamalla ensin sekä MP3- että JPEG-tiedostoja samaan albumiin DATA CD- tai DATA DVD -levylle. Kun toistat DATA CD- tai DATA DVD-levyä, valitse [AUTO] alla kuvatulla tavalla.

1 Lataa DATA CD- tai DATA DVD -levy.

2 Paina  **DISPLAY** -painiketta, kun järjestelmä on pysäytystilassa.

Control Menu -ohjausvalikko tulee näkyviin.

3 Paina  valitaksesi  [MODE (MP3, JPEG)] ja paina sitten . [MODE (MP3, JPEG)] -asetukset tulevat näkyviin.

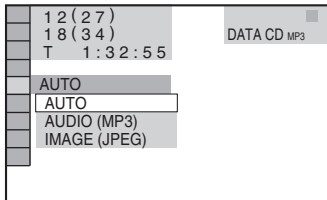

4 Valitse asetus painamalla .

Oletusasetus on alleviivattu.

- [AUTO]: toistaa sekä JPEG-kuvatiedostot että MP3-audioraidat samasta albumista diaesityksenä.
- [AUDIO (MP3)]: toistaa vain MP3-audioraitoja keskeytyksettä.
- [IMAGE (JPEG)]: toistaa vain JPEG-kuvatiedostoja diaesityksenä.

5 Paina .

6 Paina DVD MENU -painiketta.

DATA CD- tai DATA DVD -levylle tallennettujen albumien luettelo tulee näkyviin.

7 Valitse haluamasi albumi painamalla  ja paina .

Järjestelmä aloittaa valitun albumin toiston. Voit tuoda albumiluettelon näkyviin tai sulkea sen painamalla DVD MENU -painiketta tarpeeksi monta kertaa.

Vihje

- Kun valitset [AUTO]-asetuksen, järjestelmä voi tunnistaa jopa 300 MP3-raitaa ja 300 JPEG-tiedostoa yhdestä albumista. Jos valitset [AUDIO (MP3)]- tai [IMAGE (JPEG)] -asetuksen, järjestelmä voi tunnistaa jopa 600 MP3- tai 600 JPEG-tiedostoa yhdestä albumista. Enintään 200 albumia voidaan tunnistaa valitusta tilasta riippumatta.

Huomautus



- Jos valitset [MODE (MP3, JPEG)] -asetukseksi [IMAGE (JPEG)] levyllä, jolla on vain MP3-audioraitoja tai [AUDIO (MP3)] levyllä, jolla on vain JPEG-kuvatiedostoja, et välttämättä voi muuttaa [MODE (MP3, JPEG)] -asetusta.
- PICTURE NAVI -toiminto ei ole käytettävissä, kun [AUDIO (MP3)] on valittu.
- Jos toistat suurikokoista MP3-raitaa ja JPEG-kuvadataa samaan aikaan, ääni voi pätkiä. On suositeltavaa asettaa MP3-bittinopeudeksi enintään 128 kbps tiedostoa luotaessa. Jos ääni pätkii edelleen, pienennä JPEG-tiedoston kokoa.

Diaesityksen keston määrittäminen (vain JPEG)

Kun toistat JPEG-kuvatiedotoja diaesityksenä, voit määrittää ajan, jonka kuvat näkyvät TV-ruudulla.

1 Paina  **DISPLAY** -painiketta kaksi kertaa.

Control Menu -ohjausvalikko tulee näkyviin.

2 Paina  valitaksesi  [INTERVAL] ja paina sitten . [INTERVAL]-vaihtoehdot tulevat näkyviin.

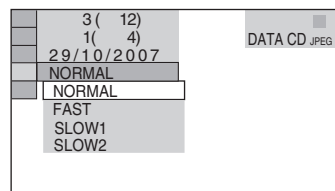

3 Valitse asetus painamalla ↑/↓.

Oletusasetus on alleviivattu.

- [NORMAL]: asettaa kestoksi noin 6 - 9 sekuntia.
- [FAST]: asettaa lyhyemmän keston kuin [NORMAL].
- [SLOW1]: asettaa pidemmän keston kuin [NORMAL].
- [SLOW2]: asettaa pidemmän keston kuin [SLOW1].

4 Paina ⊕.

Huomautus

- Joidenkin JPEG-tiedostojen näyttäminen voi kestää kauemmin kuin toisten, mikä saattaa saada keston tuntumaan valittua asetusta pidemmältä. Tämä koskee erityisesti progressiivisia JPEG-tiedostoja tai yli 3 000 000 pikselin JPEG-tiedostoja.

Kuvatiedostoihin käytettävän tehosteen valinta diaesityksessä (vain JPEG)

Kun toistat JPEG-kuvatiedostoa, voit valita tehosteen käytettäväksi diaesitystä katsottaessa.

1 Paina ☰ DISPLAY -painiketta kaksi kertaa.

Control Menu -ohjausvalikko tulee näkyviin.

2 Paina ↑/↓ valitaksesi [EFFECT] ja paina sitten ⊕.

[EFFECT]-vaihtoehdot tulevat näkyviin.

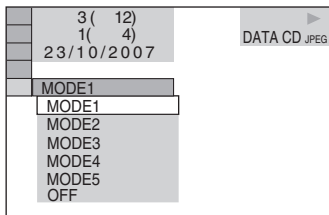

3 Valitse asetus painamalla ↑/↓.

Oletusasetus on alleviivattu.

- [MODE1]: Kuva tulee näkyviin ylhäältä alas.
- [MODE2]: Kuva venyy TV-ruudun vasemmasta reunasta oikeaan.
- [MODE3]: Kuva venyy TV-ruudun keskeltä.
- [MODE4]: Kuvat näkyvät satunnaisesti eri tehosteilla.
- [MODE5]: Seuraava kuva liikuu edellisen kuvan päälle.
- [OFF]: poistaa tämän toiminnon käytöstä.

4 Paina ⊕.

DivX[®] -videoiden katselu

DATA-CD DATA DVD

(Ei koske Isossa-Britanniassa ja Pohjois-Amerikassa myytäviä malleja)

DivX-videotiedostoja koskevia tietoja

DivX[®] on videotiedostojen pakkaustekniikka, jonka on kehittänyt DivX, Inc. Tämä tuote on virallinen DivX[®]-sertifioitu tuote.

Voit toistaa DATA CD- ja DATA DVD -levyjä, joilla on DivX[®]-videotiedostoja.

DATA CD- ja DATA DVD -levyt, joita järjestelmä voi toistaa

DATA CD- (CD-ROM/CD-R/CD-RW) ja DATA DVD -levyjien (DVD-ROM/DVD-R/DVD-RW/DVD+R/DVD+RW) toisto tällä järjestelmällä riippuu tietyistä ehdoista.

– DATA CD-/DATA DVD -levyillä, joilla on DivX-videotiedostoja MP3-audioraitojen tai JPEG-kuvatiedostojen lisäksi järjestelmä toistaa ainoastaan DivX-videotiedostot.

Tämä järjestelmä toistaa kuitenkin vain sellaisia DATA CD -levyjä, joiden looginen formaatti on ISO 9660 Level 1/Level 2 tai Joliet, ja Universal Disk Format (UDF) -muotoisia DATA DVD -levyjä.

Katso lisätietoja tallennusformaateista levyasemien ja tallennusohjelmiston (ei sisälly toimintukseen) käyttöohjeista.

DATA CD- tai DATA DVD -levyjien datan toistojärjestys

Katso "MP3-audioraitojen tai JPEG-kuvatiedostojen toistojärjestys" (s. 39). Huomaa, että toistojärjestys ei välttämättä ole tässä esitetty DivX-videotiedoston luontiin käytetyn ohjelmiston mukaan vaihdelleen tai jos albumeja on yli 200 ja kussakin albumissa on yli 600 DivX-videotiedostoa.

Huomautus

• Järjestelmä ei välttämättä pysty toistamaan joitakin pakettikirjoitusmuodossa luotuja DATA CD-/DATA DVD -levyjä.

DivX-videotiedostot, jotka järjestelmä voi toistaa

Järjestelmä voi toistaa dataa, joka on tallennettu DivX-muodossa ja jonka tunnisteena on ".AVI" tai ".DIVX". Järjestelmä ei toista tiedostoja, joiden tunniste on ".AVI" tai ".DIVX", jos ne eivät sisällä DivX-videodataa.

Vihje

• Lisätietoja DATA CD- tai DATA DVD -levyjien toistettavissa olevista MP3-audioraidoista ja JPEG-kuvatiedostoista on "Levyt, joita järjestelmä voi toistaa" (s. 38).

Huomautus

- Järjestelmä ei välttämättä toista DivX-videotiedostoa, joka on yhdistetty kahdesta tai useammasta DivX-videotiedostosta.
- Järjestelmä ei voi toistaa DivX-videotiedostoa, jonka koko on suurempi kuin 720 (leveys) x 576 (korkeus) tai 2 Gt.
- DivX-videotiedostosta riippuen ääni voi pätkiä tai olla epätahdissa TV-ruudun kuvan kanssa.
- Järjestelmä ei voi toistaa joitakin DivX-videotiedostoja, joiden kesto on yli 3 tuntia.
- DivX-videotiedostosta riippuen kuva voi pysähtyä tai olla epäselvä. Tällöin on suositeltavaa luoda tiedosto pienemmällä bittinopeudella. Jos äänessä on edelleen kohinaa, MP3 on suositeltava audiomuoto. Huomaa, että tämä järjestelmä ei tue WMA-formaattia (Windows Media Audio).
- DivX-videotiedostoissa käytetyistä pakkaustekniikasta johtuen voi kestää jonkin aikaa  -painikkeen painamisesta, ennen kuin kuva tulee näkyviin.

Albumin valinta

1 Paina DVD MENU -painiketta.

Levyllä olevien albumien luettelo tulee näkyviin. Luettelo sisältää vain DivX-videotiedostoja sisältävät albumit.

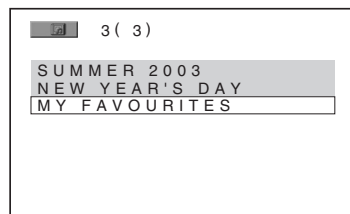

2 Valitse toistettava albumi painamalla /

3 Paina ▷.

Järjestelmä aloittaa valitun albumin toiston. DivX-videotiedostojen valitsemiseksi katso "DivX-videotiedoston valinta" (s. 45).

Siirtyminen seuraavalle tai edelliselle sivulle

Paina ←/→.

Näytön sulkeminen

Paina DVD MENU -painiketta tarpeeksi monta kertaa.

Toiston keskeyttämiseksi

Paina ■.

DivX-videotiedoston valinta

1 Kohdan "Albumin valinta" vaiheen 2 jälkeen paina ⊕.

Albumin sisältämien tiedostojen luettelo tulee näkyviin.

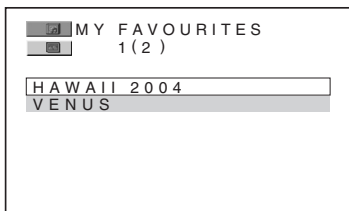

2 Paina ↑/↓ tiedoston valitsemiseksi ja paina ⊕.

Valitun tiedoston toisto käynnistyy.

Siirtyminen seuraavalle tai edelliselle sivulle

Paina ←/→.

Palaaminen edelliseen näyttöön

Paina ♂ RETURN-painiketta.

Toiston keskeyttämiseksi

Paina ■.

Seuraavan tai edellisen DivX-videotiedoston toistaminen avaamatta edellä kuvattua tiedostoluetteloa

Voit valita seuraavan tai edellisen DivX-videotiedoston samasta albumista painamalla ◀◀/▶▶.

Voit myös valita seuraavan albumin ensimmäisen tiedoston painamalla ▶▶▶▶ nykyisen albumin viimeisen tiedoston toiston aikana. Huomaa, ettet voi palata edelliseen albumiin painamalla ◀◀◀. Jos haluat palata edelliseen albumiin, valitse se albumiluettelosta.

Vihje

• Jos katselukertojen määrä on määritetty ennalta, voit toistaa DivX-videotiedostot esiasetetun määrän kertoja. Seuraavat tapahtumat lasketaan:

- kun järjestelmä sammutetaan.
- kun toinen tiedosto toistetaan.
- kun levykelkka avataan.

PBC-toiminnoilla (Ver 2.0) varustettujen VIDEO CD- levyjen toisto

(PBC-toisto)

VIDEO CD

PBC (Playback Control) -toimintojen avulla voit käyttää yksinkertaisia vuorovaikuttavia toimintoja, hakutoimintoja ja muuta. PBC-toistotoiminnolla voit toistaa VIDEO CD -levyjä interaktiivisesti seuraamalla TV-ruudulla näkyvää valikkoa.

1 Aloita PBC-toiminnoilla varustetun VIDEO CD-levyn toisto.

Valikko avautuu valintojen tekemistä varten.

2 Valitse haluamasi kohteen numero numeropainikkeilla.

3 Paina ⊕.

4 Seuraa interaktiivisten toimintojen käyttämiseksi valikolla näkyviä ohjeita.

Noudata levyn mukana tulleita käyttöohjeita, koska toiminta on hieman erilaista eri VIDEO CD-levyillä.

Takaisin valikkoon siirtymiseksi

Paina ↶ RETURN-painiketta.

Huomautus

- VIDEO CD -levystä riippuen 3. kohdan käsky [Press ENTER] voi esiintyä levyn mukana toimitetuissa ohjeissa nimellä [Press SELECT]. Paina tällöin ▷ -painiketta.

Vinje

- Jos haluat toistaa ilman PBC-toimintoja, valitse raita painamalla ◀◀/▶▶ tai numeropainikkeita, kun järjestelmä on pysäytystilassa, ja paina sitten ▷ tai ⊕. Järjestelmä aloittaa jatkuvan toiston. Et voi toistaa stillkuvia, kuten valikkoa. Jos haluat palata PBC-toistoon, paina ■ -painiketta kaksi kertaa ja paina sitten ▷.

Radioasemien esivalinta

Voit esivalita muistiin 20 ULA-asemaa ja 10 AM-asemaa. Säädä äänenvoimakkuus minimitasolle ennen virittämistä.

- 1** Paina **FUNCTION**-painiketta niin monta kertaa, että etupaneelin näyttöön tulee teksti "TUNER FM" tai "TUNER AM".
- 2** Paina **TUNING +** tai **-** ja pidä se painettuna, kunnes automaattinen haku alkaa.
Haku pysähtyy, kun järjestelmä virittää aseman. "TUNED" ja "ST" (stereo-ohjelmissa) näkyvät etupaneelin näytössä.
- 3** Paina **SYSTEM MENU**.
- 4** Paina **↑/↓** niin monta kertaa, että "MEMORY" näkyy etupaneelin näytössä.
- 5** Paina **⊕** tai **→**.
Esivalintanumero tulee etupaneelin näyttöön.

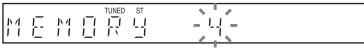

- 6** Valitse haluamasi esivalintanumero painamalla **↑/↓**.

**Vihje**

- Voit valita esivalintanumeron suoraan painamalla numeropainikkeita.

- 7** Paina **⊕**.
Asema on nyt tallennettu muistipaikkaan.

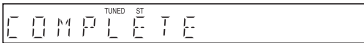

- 8** Toista kohdat 1-7, jos haluat tallentaa muistiin vielä muita asemia.
- 9** Paina **SYSTEM MENU**.
Järjestelmävalikko sulkeutuu.

Esivalinta-aseman numeron vaihtaminen

Aloita uudelleen vaiheesta 1.

Radion kuunteleminen

Esivalitse radioasemat ensin järjestelmän muistiin (katso "Radioasemien esivalinta" (s. 47)).

1 Paina **FUNCTION**-painiketta niin monta kertaa, että etupaneelin näyttöön tulee teksti **"TUNER FM" tai "TUNER AM"**.

Viimeksi kuunneltu radioasema virittyy kohdalleen.

2 Paina **PRESET +** tai **-** tarpeeksi monta kertaa esivalitun aseman valitsemiseksi.

Joka kerta kun painat painiketta, järjestelmä virittää yhden esivalinta-aseman.

Vihje

- Voit valita esivalinta-aseman numeron suoraan painamalla numeropainikkeita.

3 Säädä äänenvoimakkuus painamalla **VOLUME +/-**.

Radio kytkemiseksi päältä

Paina **I/⏻**.

Ei-esivalittujen radioasemien kuuntelu

Käytä manuaalista tai automaattista viritystä vaiheessa 2.

Manuaalista viritystä varten paina **TUNING +** tai **-** monta kertaa.

Automaattista viritystä varten paina **TUNING +** tai **-** ja pidä painettuna. Automaattinen viritys pysähtyy automaattisesti, kun järjestelmä vastaanottaa radioaseman. Voit pysäyttää automaattisen virityksen manuaalisesti painamalla **TUNING +** tai **-**.

Radioasemien kuuntelu, kun tiedät taajuudet

Käytä suoraviritystä vaiheessa 2.

1 Paina **D. TUNING** -painiketta.

2 Valitse taajuus numeropainikkeilla.

3 Paina **+**.

Vihje

- Voit parantaa vastaanoton laatua suuntaamalla toimitetut antennit uudelleen.

Jos ULA-ohjelmassa on kohinaa

Jos ULA-ohjelmassa on kohinaa, voit valita monovastaanoton. Tällöin äänessä ei ole stereovaihtelmaa, mutta vastaanoton laatu paranee.

1 Paina **SYSTEM MENU**.

2 Paina **↑/↓** tarpeeksi monta kertaa, että **"FM MODE"** tulee näkyviin etupaneelin näyttöön.

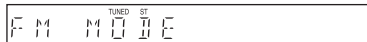

3 Paina **+** tai **→**.

4 Valitse **"MONO"** painamalla **↑/↓**.

Oletusasetus on alleviivattu.

- **"STEREO"**: stereovastaanotto.
- **"MONO"**: monovastaanotto

5 Paina **+**.

Asetus on tehty.

6 Paina **SYSTEM MENU**.

Järjestelmävalikko sulkeutuu.

Esivalinta-asemien nimeäminen

Voit antaa nimen esivalinta-asemille. Nämä nimet (esimerkiksi **"XYZ"**) näkyvät etupaneelin näytössä, kun asema on valittu.

Huomaa, että yhdelle esivalinta-asemalle voi antaa vain yhden nimen.

Huomautus

- Et voi antaa nimeä esivalinta-asemille, jotka lähettävät RDS-signaalia (s. 49).

1 Paina **FUNCTION**-painiketta niin monta kertaa, että etupaneelin näyttöön tulee teksti **"TUNER FM" tai "TUNER AM"**.

Viimeksi kuunneltu radioasema virittyy kohdalleen.

2 Paina **PRESET +** tai **-** tarpeeksi monta kertaa sen esivalinta-aseman valitsemiseksi, jolle haluat luoda indeksinimen.

3 Paina **SYSTEM MENU**.

4 Paina **↑/↓** niin monta kertaa, että **"NAME IN"** näkyy etupaneelin näytössä.

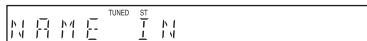

5 Paina **+** tai **→**.

6 Luo nimi kohdistinpainikkeilla.

Valitse merkki painamalla \uparrow/\downarrow ja siirrä sitten kohdistin seuraavaan merkkipaikkaan painamalla \rightarrow .

Radioaseman nimeen voi kirjoittaa kirjaimia, numeroita ja muita merkkejä.

Jos kirjoitit väärän kirjainmerkin

Paina \leftarrow/\rightarrow tarpeeksi monta kertaa, että muutettava merkki vilkkuu, ja valitse sitten haluamasi merkki painamalla \uparrow/\downarrow .

Voit poistaa merkin painamalla \leftarrow/\rightarrow niin monta kertaa, että poistettava merkki vilkkuu, ja painamalla sitten CLEAR.

7 Paina \oplus .

"COMPLETE" näkyy etupaneelin näytössä ja aseman nimi tallentuu muistiin.

8 Paina SYSTEM MENU.

Järjestelmävalikko sulkeutuu.

Vihje

- Voit tarkistaa taajuuden painamalla DISPLAY-painiketta useaan kertaan (s. 49).

Aseman nimen tai taajuuden katsominen etupaneelin näytöstä

Kun järjestelmä on "TUNER FM"- tai "TUNER AM"-tilassa, voit tarkistaa taajuuden etupaneelin näytöstä.

Paina DISPLAY.

Joka kerta kun painat DISPLAY-painiketta, näyttö muuttuu seuraavan kaavan mukaisesti:

- ① Aseman nimi*
- ② Taajuus**

* Tämä näkyy, jos olet antanut nimen esivalitulle asemalle.

** Palaa alkuperäiseen näyttöön, kun monta sekuntia on kulunut.

Radio Data System - järjestelmän käyttö (RDS)

Mikä Radio Data System (RDS) on?

Radio Data System (RDS) on lähetysohjelma, jonka avulla radioasemat voivat lähettää tavallisen ohjelmesignaalin mukana lisätietoja. Tässä viritteisessä on hyödyllisiä RDS-ominaisuuksia, kuten aseman nimen näyttö. RDS on käytettävissä ainoastaan ULA-asemilla.*

Huomautus

- RDS ei välttämättä toimi kunnolla, jos viritetty asema ei lähetä kunnollista RDS-signaalia tai jos signaalin voimakkuus on heikko.
- * Kaikki radioasemat eivät lähetä RDS-palveluja, eivätkä kaikkien RDS-asemien lähettämät palvelut ole samanlaisia. Ellet ole perillä RDS-järjestelmästä, ota selvää paikallisilta radioasemiltasi paikkakunnallasi saatavilla olevat RDS-palvelut.

RDS-lähetysten vastaanottaminen

Valitse jokin asema FM-aaltoalueelta (ULA).

Kun virität RDS-palveluja tarjoavan aseman, aseman nimi* näkyy etupaneelin näytössä.

- * Ellei RDS-lähetystä saada kunnolla vastaanotetuksi, aseman nimi ei välttämättä tule etupaneelin näytölle.

Muut toiminnot

TV:n ohjaaminen laitteen mukana toimitetulla kauko-ohjaimella

Voit ohjata laitteen mukana toimitetulla kauko-ohjaimella TV:tä (vain Sony).

Television käyttäminen kauko-ohjaimen avulla

Voit ohjata TV:tä seuraavilla painikkeilla.

Painamalla painiketta	Voit
TV I/⏻	Kytkeä television päälle tai päältä.
TV INPUT	Kytkeä TV:n tulovalitsimen joko TV:hen tai muihin toistolähteisiin.
TV VOL +/-	Säätää TV:n äänenvoimakkuutta.
TV CH +/-	Valita TV:n kanavan.
Numero-painikkeet*	Valita TV:n kanavan.
DVD MENU*	Näyttää TV:n valikon.
←/↑/↓/→*; ⊕ *, ENTER*	Valita kohteen valikosta.
RETURN*	Palata edelliseen kanavaan tai TV:n valikon tasoon.

* Käytä näitä painikkeita samalla, kun painat TV-painiketta.

-/- -painiketta käytetään valitsemaan kanavan numero, joka on suurempi kuin 10. (Esimerkiksi kanava 25: paina -/- ja sitten 2 ja 5.)

Huomautus

• Oman TV:si mallista riippuen kauko-ohjaimella ei välttämättä voi ohjata sitä, tai muutamat edellä mainituista painikkeista eivät välttämättä toimi.

THEATRE SYNC -toiminnon käyttö

THEATRE SYNC -toiminnon avulla voit kytkeä virran Sony-televisioon ja tähän järjestelmään, vaihtaa järjestelmän tilaksi "DVD" ja sitten valita TV:n toistolähteeksi valitsemasi yhdellä näppäinpainalluksella.

THEATRE SYNC -toiminnon valmistelu

Rekisteröi TV:n toistolähde, joka on kytketty tähän järjestelmään.

Paina TV INPUT -painiketta ja pidä se painettuna samalla kun näppäilet numeropainikkeilla tähän laitteeseen kytketyn TV:n toistolähteen koodin (katso taulukko).

TV:n toistolähde valitaan.

Valitse TV:n tulosignaalksi tämän laitteen kytkemiseen käytetty liitäntä. Katso lisätietoja TV:n käyttöohjeista.

Painamalla painiketta	Numero	TV:n toistolähde
TV INPUT	0	Ei toistolähdettä (oletus)
	1	VIDEO1
	2	VIDEO2
	3	VIDEO3
	4	VIDEO4
	5	VIDEO5
	6	VIDEO6
	7	VIDEO7
	8	VIDEO8
	9*	COMPONENT 1
	CLEAR*	COMPONENT 2
	SYSTEM MENU*	COMPONENT 3
	PICTURE NAVI*	COMPONENT 4

* Ei koske Pohjois-Amerikassa myytäviä malleja.

THEATRE SYNC -toiminnon käyttö

Osoita kauko-ohjain TV:n ja tämän laitteen suuntaan ja paina sitten THEATRE SYNC -painiketta kerran.

Jos tämä toiminto ei toimi, muuta siirtoaikaa. Siirtoaika vaihtelee TV:n mukaan.

Siirtoajan muuttaminen

Paina TV CH + ja pidä se painettuna samalla, kun syötät siirtoajan koodin (katso taulukko) numeropainikkeilla.

Siirtoaika kauko-ohjaimesta valitaan.

Painamalla painiketta	Numero	Siirtoaika
TV CH +	1	0.5 (oletus)
	2	1
	3	1.5
	4	2
	5	3
	6	4
	7	5
	8	6

Huomautus

- Tämä toiminto toimii ainoastaan Sony -televisioilla. (Tämä toiminto ei välttämättä toimi kaikilla Sony-televisioilla.)
- Jos TV:n ja tään laitteen välinen etäisyys on liian suuri, toiminto ei välttämättä toimi. Asenna laite lähelle TV:tä.
- Pidä kauko-ohjain osoitettuna TV:n ja tämän laitteen suuntaan, kun syötät koodin.

Äänitehosteen käyttäminen

Bassotaajuuksien voimistaminen

Voit voimistaa bassotaajuuksia.

Paina DYNAMIC BASS.

Bassotaajuudet voimistuvat.

Äänitehosteen poistaminen käytöstä

Paina DYNAMIC BASS uudelleen.

Uniajastimen käyttö

Voit ajastaa laitteen sammumaan määrättyyn aikaan voidaksesi nukahtaa musiikkiin.

Ajastimessa on 1 minuutin tai 10 minuutin säätöväliä.

1 Paina **SYSTEM MENU**.

2 Paina \uparrow/\downarrow niin monta kertaa, että "SLEEP" tulee näkyviin etupaneelin näyttöön, ja paina sitten \oplus tai \rightarrow .

3 Valitse asetus painamalla \uparrow/\downarrow .

Minuuttinäyttö (jäljellä oleva aika) muuttuu seuraavasti:

SLEEP 90M \leftrightarrow SLEEP 80M \leftrightarrow SLEEP 70M
 \updownarrow \updownarrow
SLEEP OFF \leftrightarrow SLEEP 10M SLEEP 60M

Vihje

- Voit valita jäljellä olevan ajan numeropainikkeilla. Tällöin voit asettaa ajan 1 minuutin säätövälein.

4 Paina \oplus .

Asetus on tehty ja teksti "SLEEP" syttyy etupaneelin näyttöön.

5 Paina **SYSTEM MENU**.

Järjestelmävalikko sulkeutuu.

Jäljellä olevan ajan muuttamiseksi

Aloita uudelleen vaiheesta 1.

Uniajastintoiminnon peruuttaminen

Valitse "SLEEP OFF" vaiheessa 3.

Etupaneelin näytön kirkkauden muuttaminen

Etupaneelin näytön kirkkauden voi valita 2 vaihtoehdosta.

1 Paina **SYSTEM MENU**.

2 Paina \uparrow/\downarrow niin monta kertaa, että "DIMMER" tulee näkyviin etupaneelin näyttöön, ja paina sitten \oplus tai \rightarrow .

3 Valitse etupaneelin näytön kirkkaus painamalla \uparrow/\downarrow .

Oletusasetus on alleiviivattu.

- "DIMMER OFF": Kirkas.
- "DIMMER ON": Etupaneelin näyttö tummenee.

4 Paina \oplus .

Asetus on tehty.

5 Paina **SYSTEM MENU**.

Järjestelmävalikko sulkeutuu.

Laitteen painikkeiden poistaminen käytöstä

(Lapsilukko)

Voit poistaa laitteen painikkeen käytöstä (lukuun ottamatta I/⏻) tahattoman käytön estämiseksi, esimerkiksi lasten toimesta (lapsilukkotoiminto).

Kun lapsilukko on käytössä, laitteen painikkeet on lukittu ja "🔑" syttyy etupaneelin näyttöön. (Voit ohjata järjestelmää kauko-ohjaimella.)

Huomautus

- Kun käytät laitteen painikkeita, kun lapsilukko-toiminto on käytössä, teksti "CHILD LOCK" tulee etupaneelin näyttöön.

1 Paina **SYSTEM MENU**.

2 Paina **↑/↓** niin monta kertaa, että "CHILD LOCK" tulee näkyviin etupaneelin näyttöön, ja paina sitten **⊕** tai **→**.

3 Valitse asetus painamalla **↑/↓**.

Oletusasetus on alleviivattu.

- "OFF": Lapsilukkotoiminto ei ole käytössä.
- "ON": Lapsilukko on toiminnassa.

4 Paina **⊕**.

Asetus on tehty.

5 Paina **SYSTEM MENU**.

Järjestelmävalikko sulkeutuu.

Vihje

- Voit ottaa lapsilukkotoiminnon käyttöön painamalla **■**-painiketta yli 5 sekuntia ("🔑" syttyy etupaneelin näyttöön).
Voit peruuttaa toiminnon painamalla **■**-painiketta yli 5 sekuntia niin, että "🔑" poistuu etupaneelin näytöstä.

Edistyneet asetukset ja säädöt

Levyjen lukitseminen

(CUSTOM PARENTAL CONTROL, PARENTAL CONTROL)

DVD-V

VIDEO CD

C D

Voit asettaa haluamallasi levyille kahdenlaisia toistorajoituksia.

• Custom Parental Control

Voit asettaa toistorajoituksia niin, että järjestelmä ei toista sopimattomia levyjä.

• Parental Control

Joidenkin DVD VIDEO -levyjen toisto voi olla rajoitettu ennalta määritetyn tason, esimerkiksi käyttäjien iän, mukaan. Kohtaukset voivat olla estettyjä tai korvattuja eri kohtauksilla.

Samaa salasanaa käytetään sekä Custom Parental Control- että Parental Control -toiminnossa.

Tiettyjen levyjen toiston estäminen [CUSTOM PARENTAL CONTROL]

Voit asettaa saman Custom Parental Control -salasanan jopa 40 levyille. Kun asetat 41. levyn, ensimmäisen levyn asetus peruuntuu.

1 Valitse käytönvalvontatoiminnolla lukittava levy.

Jos tätä levyä jo ollaan toistamassa, pysäytä toisto painamalla **■** -painiketta.

2 Paina **☺** DISPLAY -painiketta, kun järjestelmä on pysäytystilassa.

Control Menu -ohjausvalikko tulee näkyviin.

3 Paina **↑/↓** valitaksesi **☺** [PARENTAL CONTROL] ja paina sitten **⊕**.

[PARENTAL CONTROL] -asetukset tulevat näkyviin.

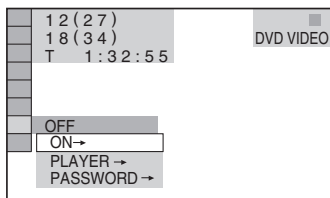

4 Paina **↑/↓** valitaksesi [ON →] ja paina sitten **⊕**.

■ Jos et ole vielä asettanut salasanaa

Uuden salasanan asetusvalikko avautuu.

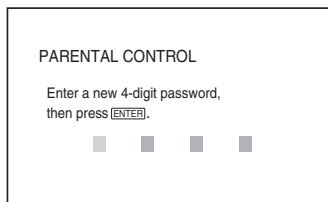

Näppäile 4-numeroinen salasana numeropainikkeita käyttämällä, ja paina sen jälkeen **⊕** -painiketta.

Salasanan varmistusvalikko avautuu.

■ Jos olet jo aiemmin tallentanut salasanan

Salasanan antamisnäyttö avautuu.

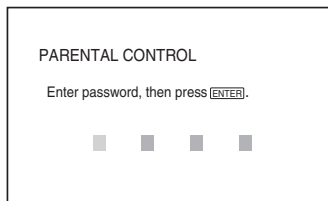

5 Näppäile tai näppäile uudelleen 4-numeroinen salasana numeropainikkeilla ja paina sitten **⊕**.

Näytölle ilmestyy teksti [Custom parental control is set] (Käyttäjän katselurajoitin on nyt asetettu), minkä jälkeen TV-ruudulle palaa Control Menu -ohjausvalikkonäyttö.

Mukautetun käytönvalvontatoiminnon peruuttamiseksi

1 Suorita vaiheet 1 - 3 kohdasta "Tiettyjen levyjen toiston estäminen [CUSTOM PARENTAL CONTROL]".

2 Paina **↑/↓** valitaksesi [OFF →] ja paina sitten **⊕**.

3 Näppäile 4-numeroinen salasana numeropainikkeita käyttämällä, ja paina sen jälkeen **⊕** -painiketta.

Custom Parental Control -toiminnolla lukitun levyn toistaminen

1 Laita järjestelmään katselurajoitintoiminnolla varustettu levy.

Näytölle ilmestyy [CUSTOM PARENTAL CONTROL] -näyttö.

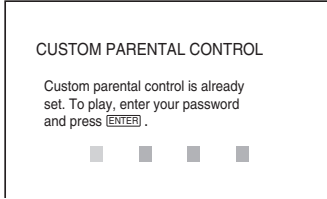

2 Näppäile 4-numeroinen salasana numeropainikkeita käyttämällä, ja paina sen jälkeen (+) -painiketta.

Järjestelmä on valmis toistamaan.

Vinje

- Jos unohdat salasanan, näppäile 6 numeroa "199703" numeropainikkeilla, kun [CUSTOM PARENTAL CONTROL] -näyttö kysyy salasanaa, ja paina sitten (+) -näytölle tulee kehoitus näppäillä uusi 4-numeroinen salasana.

Toiston rajoittaminen lapsilta [PARENTAL CONTROL]

(Vain DVD)

Joidenkin DVD VIDEO -levyjen toisto voi olla rajoitettu ennalta määritetyn tason, esimerkiksi käyttäjien iän, mukaan. [PARENTAL CONTROL] -toiminnon avulla voit asettaa toiston rajoitustason.

1 Paina () DISPLAY -painiketta, kun järjestelmä on pysäytystilassa.

Control Menu -ohjausvalikko tulee näkyviin.

2 Paina () valitaksesi [PARENTAL CONTROL] ja paina sitten (+) .

[PARENTAL CONTROL] -asetukset tulevat näkyviin.

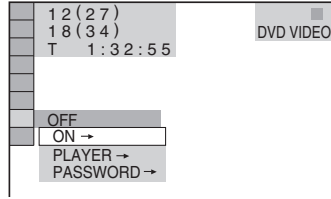

3 Paina () valitaksesi [PLAYER ->] ja paina sitten (+) .

■ Jos et ole vielä asettanut salasanaa Uuden salasanan asetusvalikko avautuu.

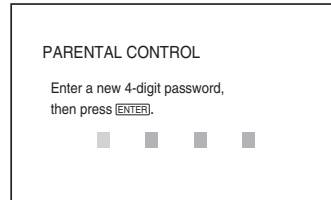

Näppäile 4-numeroinen salasana numeropainikkeita käyttämällä, ja paina sen jälkeen (+) -painiketta.

Salasanan varmistusvalikko avautuu.

■ Jos olet jo aiemmin tallentanut salasanan

Salasanan antamisnäyttö avautuu.

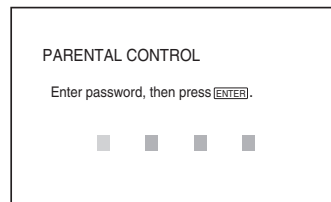

4 Näppäile tai näppäile uudelleen 4-numeroinen salasana numeropainikkeilla ja paina sitten (+).

Toiston rajoitustason asetusnäyttö tulee esiin.

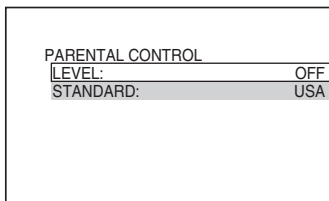

5 Valitse [STANDARD] painamalla ↑/↓ ja paina sitten (+).

[STANDARD]-asetukset tulevat näkyviin.

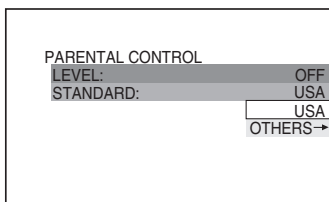

6 Valitse maantieteellinen alue toiston rajoitustasoksi painamalla ↑/↓ ja paina sitten (+).

Alue on valittu.

Jos valitset [OTHERS→] -asetuksen, valitse ja näppäile standardikoodi "Parental Control -aluekoodiluettelo" (s. 76) luettelosta numeropainikkeita käyttämällä.

7 Valitse [LEVEL] painamalla ↑/↓ ja paina sitten (+).

[LEVEL]-asetukset tulevat näkyviin.

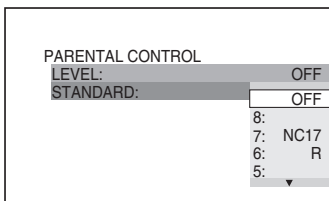

8 Valitse haluamasi taso painamalla ↑/↓ ja paina sitten (+).

Parental Control -asetus on valmis.

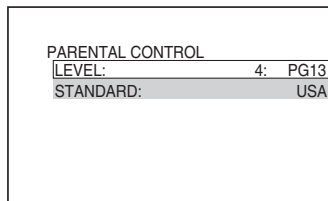

Mitä pienempi levyille asetettu rajoitusnumero on, sitä tiukempi katselurajoitus on.

Käytönvalvontatoiminnon peruuttamiseksi

Valitse [LEVEL]-asetukseksi [OFF] vaiheessa 8.

Parental Control -toiminnolla lukitun levyn toistaminen

1 Lataa levy soittimeen ja paina ▷ -painiketta.

Salasanan asetusvalikko avautuu.

2 Näppäile 4-numeroinen salasana numeropainikkeita käyttämällä, ja paina sen jälkeen (+)-painiketta.

Järjestelmä aloittaa toiston.









Vihje

- Jos unohdat salasanan, ota levy pois ja toista vaiheet 1 - 3 kohdasta "Tiettyjen levyjen toiston estäminen [CUSTOM PARENTAL CONTROL]". Kun järjestelmä kysyy salasanaa, näppäile "199703" numeropainikkeilla ja paina sitten (+). Näyttöön tulee kehoitus näppäillä uusi 4-numeroinen salasana. Kun olet näppäillyt uuden 4-numeroisen salasanan, vaihda laitteessa oleva levy ja paina ▷. Kun salasanan näppäilynäyttö tulee näkyviin, näppäile uusi salasana.



Huomautus

- Kun toistat levyjä, joissa ei ole Parental Control -toimintoa, et voi käyttää järjestelmän lapsilukutoimintoa.
- Levyn mukaan vaihdellen järjestelmä voi pyytää muuttamaan katselunrajoitustasoa levyn toiston aikana. Jos näin käy, näppäile salasana ja vaihda sitten tasoa. Jos Resume Play -tila on peruutettu, taso palaa edelliselle tasolle.

Salasanan vaihtaminen

- 1** Paina  DISPLAY -painiketta, kun järjestelmä on pysäytystilassa.
Control Menu -ohjausvalikko tulee näkyviin.
- 2** Paina  valitaksesi  [PARENTAL CONTROL] ja paina sitten  .
[PARENTAL CONTROL] -asetukset tulevat näkyviin.
- 3** Paina  valitaksesi [PASSWORD →] ja paina sitten  .
Salasanan antamisnäyttö avautuu.
- 4** Näppäile 4-numeroinen salasana numeropainikkeita käyttämällä, ja paina sen jälkeen  -painiketta.
- 5** Näppäile uusi 4-numeroinen salasana numeropainikkeita käyttämällä, ja paina sen jälkeen  -painiketta.
- 6** Salasanan vahvistamiseksi näppäile se uudelleen numeropainikkeilla, ja paina sen jälkeen  -painiketta.





Jos teet virheen näppäillessäsi salasanaa

Paina  ennen kuin painat  ja näppäile oikea numero.

Huoneen optimaalisen surround-äänien tuottaminen

(SPEAKER FORMATION)

Huoneen muodon mukaan vaihdellen voi olla joitakin kaiuttimia, joita et voi asentaa. Paremman surround-äänien tuottamiseksi on suositeltavaa päättää ensin kaiuttimien paikka.

- 1** Paina FUNCTION-painiketta niin monta kertaa, että "DVD" tulee näkyviin etupaneelin näyttöön.
- 2** Paina  DISPLAY -painiketta, kun järjestelmä on pysäytystilassa.
Control Menu -ohjausvalikko tulee näkyviin.
- 3** Paina  valitaksesi  [SPEAKER FORMATION] ja paina sitten  .

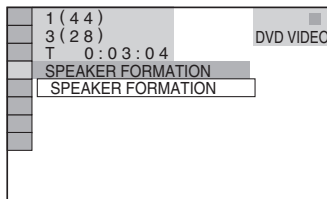

- 4** Paina  .
[SPEAKER FORMATION] -asetukset tulevat näkyviin.

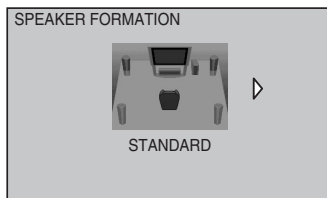

5 Valitse asetus painamalla ←/→.

- [STANDARD]: kun kaikki kaiuttimet asennetaan normaalisti.

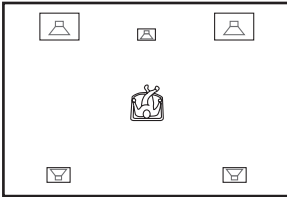

- [NO CENTER]: kun asennetaan etu- ja takakaiuttimet.

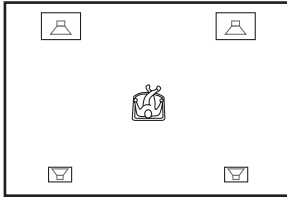

- [NO SURROUND]: kun asennetaan keskikaiutin ja etukaiuttimet.

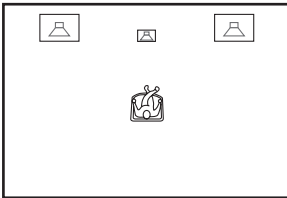

- [FRONT ONLY]: kun asennetaan etukaiuttimet.

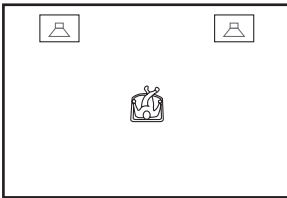

- [ALL FRONT]: kun kaikki kaiuttimet asennetaan kuuntelupaikan eteen.

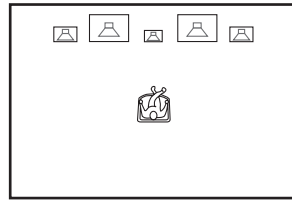

- [ALL FRONT - NO CENTER]: kun etu- ja takakaiuttimet asennetaan kuuntelupaikan eteen.

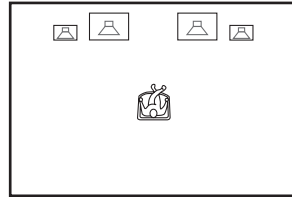

- [SECOND ROOM]: kun etukaiuttimet asennetaan yhteen huoneeseen ja takakaiuttimet toiseen.

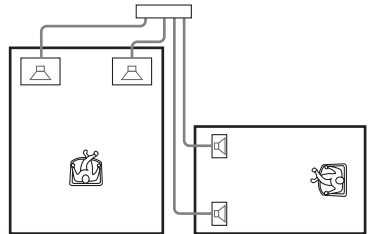

Huomautus

- Toisessa huoneessa olevien kaiuttimien ääni on sama kuin etu- ja takakaiuttimien.

6 Paina +.

Asetus on tehty.

Huomautus

- Etupaneelin näytössä näkyy valittu [SPEAKER FORMATION] -asetus. Se ei kerro, mitkä kaiuttimet toistavat ääntä.
- Kun vaihdat [CONNECTION] -asetusta kohdasta [SPEAKER SETUP], [SPEAKER FORMATION] -asetukseksi palaa [STANDARD].

Set up Display- asetusnäytön käyttäminen

Set up Display -asetusnäytön avulla voit tehdä erilaisia säätöjä esimerkiksi kuvaan ja ääneen. Kattava luettelo Set up Display -asetusnäytön kohteista on s. 82.

Näytetyt kohteet vaihtelevat maan ja mallin mukaan.

Huomautus

- Levyille tallennetut toistoasetukset ovat etusijalla asetuskäytön asetuksiin nähden, eivätkä kaikki kuvatut toiminnot välttämättä toimi.

1 Paina DISPLAY -painiketta, kun järjestelmä on pysäytystilassa.

Control Menu -ohjausvalikko tulee näkyviin.

2 Paina valitaksesi [SETUP] ja paina sitten .

[SETUP]-vaihtoehdot tulevat näkyviin.

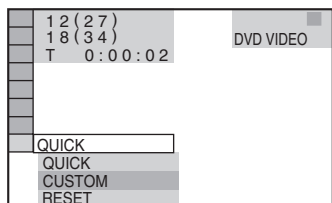

3 Paina valitaksesi [CUSTOM] ja paina sitten .

Setup Display -asetusnäyttö tulee esiin.

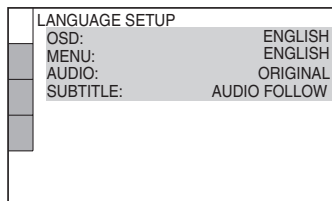

4 Valitse asetusyksikkö näytetystä luettelosta painamalla : [LANGUAGE SETUP], [SCREEN SETUP], [CUSTOM SETUP] tai [SPEAKER SETUP]. Paina sitten .

Asetusyksikkö on valittu.

Esimerkki: [SCREEN SETUP]

Valittu yksikkö

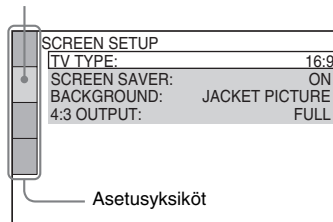

5 Valitse yksikkö painamalla ja paina sitten .

Valitun yksikön vaihtoehdot tulevat näkyviin.

Esimerkki: [TV TYPE]

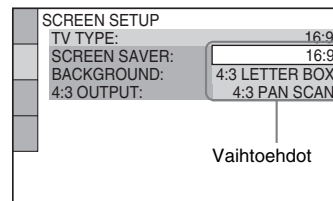

6 Valitse asetus painamalla ja paina sitten .

Asetus valitaan, ja asetuksen teko on valmis.

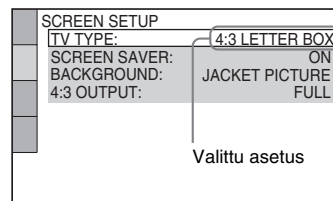

Kaikkien [SETUP]-asetusten nollaaminen

- 1 Valitse [RESET] vaiheessa 3 ja paina ⊕.
- 2 Valitse [YES] painamalla ↑/↓.
Voit myös keskeyttää toiminnon ja palata Control Menu -näyttöön valitsemalla tässä vaihtoehdon [NO].
- 3 Paina ⊕.
Kaikki sivuilla 60 - 64 kuvatut asetukset palaavat oletusasetusten mukaisiksi. Älä paina I/⏻ järjestelmän nollauksen aikana, sillä se kestää muutaman sekunnin.

Huomautus

- Kun kytket virran järjestelmään nollauksen jälkeen eikä laitteessa ole levyä, ohjesanoma tulee TV-ruudulle. Voit tehdä pika-asetukset (s. 13) painamalla ⊕ tai palata normaalinäyttöön painamalla CLEAR.

Näytön tai ääniraidan kielen asetus

[LANGUAGE SETUP]

[LANGUAGE SETUP] -asetuksen avulla voit asettaa haluamasi kielen kuvaruutunäytön tai ääniraidan kieleksi.

Valitse [LANGUAGE SETUP] Setup Display -asetusnäytöstä. Katso lisätietoja "Set up Display-asetusnäytön käyttäminen" (s. 59).

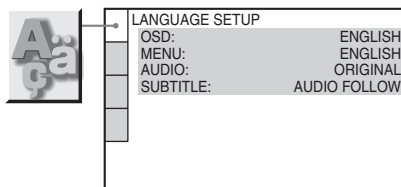

■ [OSD] (Kuvaruutunäyttö)

Vaihtaa TV-ruudun näyttökieltä.

■ [MENU] (vain DVD VIDEO)

Voit valita levyn valikon halutun kielen.

■ [AUDIO] (vain DVD VIDEO)

Vaihtaa ääniraidan kielen.

Kun valitset [ORIGINAL]-asetuksen, valinta kohdistuu levyn ensisijaiseen kieleen.

■ [SUBTITLE] (vain DVD VIDEO)

Vaihtaa DVD VIDEO -levylle tallennetun tekstityksen kielen.

Jos valitset [AUDIO FOLLOW] -asetuksen, tekstityksessä käytetään aina samaa kieltä kuin minkä valitsit ääniraidan puheäänien asetukseksi.

Vihje

- Jos valitset [OTHERS →] -asetuksen kohdassa [MENU], [AUDIO] ja [SUBTITLE], valitse ja näppäile kielikoodi "Kielikoodiluettelo" (s. 76) -luettelosta numeropainikkeilla.

Huomautus

- Kun valitset [MENU]-, [AUDIO]- tai [SUBTITLE]-kohdasta kielen, jota ei ole tallennettu DVD VIDEO-levylle, jokin tallennetuista kielistä valitaan automaattisesti (levyn mukaan vaihdellen kieltä ei välttämättä valita automaattisesti).

Näytön asetukset

[SCREEN SETUP]

Valitse asetukset kytkettävän TV:n mukaan.

Valitse [SCREEN SETUP] Setup Display -asetusnäytöstä. Katso lisätietoja "Set up Display-asetusnäytön käyttäminen" (s. 59). Alkuasetukset on alleviivattu.

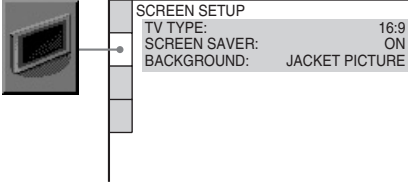

■ [TV TYPE]

Valitsee kytketyn TV:n kuvasuhteen (tavallinen 4:3 tai laajakuva)

Oletusasetus vaihtelee maan ja mallin mukaan.

[16:9] Valitse tämä, kun kytket laajakuva-TV:n tai TV:n, jossa on laajakuvatila.

[4:3 LETTER BOX] Valitse tämä, kun kytket 4:3-kuvasuhteen TV:n. Näyttää laajakuvan niin, että TV-ruudun ylä- ja alareunassa on musta palkki.

[4:3 PAN SCAN] Valitse tämä, kun kytket 4:3-kuvasuhteen TV:n. Näyttää laajakuvan automaattisesti koko ruudulla ja leikkaa pois siihen mahtumattomat osat.

[16:9]

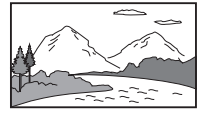

[4:3 LETTER BOX]



[4:3 PAN SCAN]



Huomautus

- Joillakin DVD-levyllä soitin valitsee kuvasuhteen [4:3 LETTER BOX] automaattisesti kuvasuhteen [4:3 PAN SCAN] asemesta tai päinvastoin.

■ [SCREEN SAVER]

Näytönsäästäjäkuva tulee näkyviin, kun jätät järjestelmän tauko- tai pysäytystilaan 15 minuutiksi tai toistaa CD-, DATA CD (MP3-audio)- tai DATA DVD (MP3-audio)-levyä yli 15 minuuttia. Näytönsäästäjä auttaa välttymään näyttölaitteen vahingoittumiselta (haamukuva). Peruuta näytönsäästäjä painamalla mitä tahansa painiketta (esim. ▷ -painiketta).

[ON] Ottaa näytönsäästäjän käyttöön.

[OFF] Poistaa näytönsäästäjän käytöstä.

■ [BACKGROUND]

Valitsee TV-ruudun taustaväriin tai kuvan pysäytystilassa tai toistettaessa CD-, DATA CD (MP3-audio) - tai DATA DVD (MP3-audio) -levyä.

[JACKET PICTURE] Kansikuva (stillkuva) tulee näkyviin, mutta vain, jos kansikuva on jo tallennettu levyille (CD-EXTRA tms.) Jos levyllä ei ole kansikuvaa, [GRAPHICS]-kuva tulee näkyviin.

[GRAPHICS] Järjestelmään tallennettu esivalittu kuva tulee näkyviin.

[BLUE] Tausta on sininen.

[BLACK] Tausta on musta.

Omat asetukset

[CUSTOM SETUP]

Käytä tätä toistoon liittyvien ja muiden asetusten tekemiseen.

Valitse [CUSTOM SETUP] Setup Display -asetusnäytöstä. Katso lisätietoja "Set up Display-asetusnäytön käyttäminen" (s. 59). Alkuasetukset on alleviivattu.

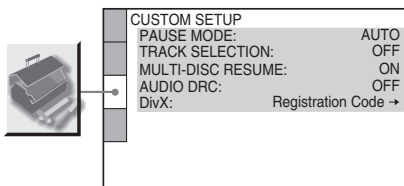

■ [PAUSE MODE] (vain DVD VIDEO/DVD-R/DVD-RW)

Valitsee taukotilan kuvan.

[AUTO] Kuva, mukaan luettuna dynaamisesti liikkuvat kohteet, toistuu ilman tärinää. Valitse tämä asetus tavallisesti.

[FRAME] Kuva, joka sisältää kohteita, jotka eivät liiku dynaamisesti, näkyy erotuskyvyltään erittäin tarkkana.

■ [TRACK SELECTION] (vain DVD VIDEO)

Antaa etusijan eniten kanavia sisältävälle ääniraidalle toistettaessa DVD VIDEO -levyä, jolle on tallennettu useita audioformaatteja (PCM-, DTS-, MPEG-, tai Dolby Digital -formaatti).

[OFF] Ei erityistä prioriteettia.

[AUTO] Prioriteetti.

Huomautus

- Kun valitset [AUTO]-asetuksen, kieli voi vaihtua. [TRACK SELECTION] -asetuksella on etusija [LANGUAGE SETUP] -kohdan {AUDIO}-asetuksiin nähden (s. 60). (Levyn mukaan vaihdellen tämä toiminto ei välttämättä toimi.)
- Jos PCM-, DTS-, Dolby Digital- ja MPEG-audioraidoilla on sama määrä kanavia, järjestelmä valitsee audioraidaksi PCM, DTS, Dolby Digital ja MPEG tässä järjestyksessä.

■ [MULTI-DISC RESUME] (vain DVD VIDEO/VIDEO CD)

Vaihtaa Multi-disc Resume -asetuksen käyttöön tai pois.

[ON] Tallentaa toiston jatkamisen asetukset muistiin jopa 40 levyn osalta.

[OFF] Ei tallenna jatkamisasetuksia muistiin. Toisto alkaa jatkamiskohdasta vain laitteessa parhaillaan olevan levyn osalta.

■ [AUDIO DRC] (vain DVD VIDEO)

Kaventaa ääniraidan dynamiikka-alueen. Sopii elokuvien katsomiseen pienellä äänenvoimakkuudella myöhään illalla.

[OFF] Ei dynamiikka-alueen pakkausta.

[STANDARD] Toistaa ääniraidan dynamiikka-alueella, jonka äänittäjä on tarkoittanut.

[MAX] Pakkaa dynamiikka-alueen täysin.

■ [DivX]

(Ei koske Isossa-Britanniassa ja Pohjois-Amerikassa myytäviä malleja)

Näyttää tämän järjestelmän rekisteröintikoodin. Lisätietoja on osoitteessa <http://www.divx.com>.

Kaiutinasetukset

[SPEAKER SETUP]

Parhaan mahdollisen surround-äänien tuottamiseksi aseta kaiuttimien iitäntä ja etäisyys kuuntelupaikasta. Säädä sitten kaiutinten äänenvoimakkuuden taso ja tasapaino samalle tasalle testisignaalin avulla.

Valitse [SPEAKER SETUP] Setup Display -asetusnäytöstä. Katso lisätietoja "Set up Display-asetusnäytön käyttäminen" (s. 59). Alkuasetukset on alleiviivattu.

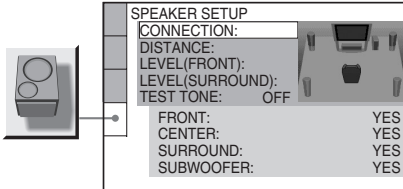

Paluu oletusasetukseen asetusta muutettaessa

Valitse yksikkö ja paina sitten CLEAR. Huomaa, että ainoastaan [CONNECTION]-asetus ei palaa oletusasetukseen.

■ [CONNECTION]

Jos et kytke keski- tai takakaiuttimia, aseta [CENTER]- ja [SURROUND]-asetukset. Koska etukaiuttimien ja subwooferin asetus on kiinteä, sitä ei voi muuttaa.

[FRONT]	<u>[YES]</u>
[CENTER]	{YES}: Valitse tämä normaalisti. [NONE]: Valitse tämä, jos keskikaiutin ei ole käytössä.
[SURROUND]	{YES}: Valitse tämä normaalisti. [NONE]: Valitse tämä, jos takakaiutin ei ole käytössä.
[SUBWOOFER]	<u>[YES]</u>

Huomautus

- Kun muutat [CONNECTION]-asetusta, [SPEAKER FORMATION] -asetukseksi palaa {STANDARD}.

■ [DISTANCE]

Alla on kuvaus kaiuttimien ja kuuntelupaikan etäisyyden oletusasetuksesta. Kun asetat etäisyyden Quick Setup -pika-asetustoiminnolla (s. 13), asetukset tulevat automaattisesti näkyviin.

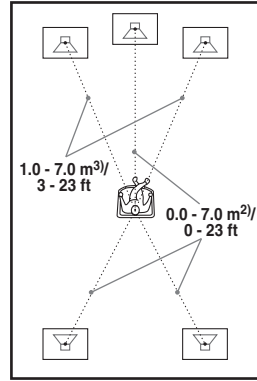

Muista muuttaa arvoa Setup Display -asetusnäytössä, kun siirrät kaiuttimia.

[FRONT] 3.0 m/10 ft¹⁾	Etukaiuttimen etäisyyden kuuntelupaikasta voi määrittää väliltä 1,0 - 7,0 metriä ³⁾ .
[CENTER] 3.0 m/10 ft¹⁾	Keskikaiuttimen etäisyyden voi siirtää jopa 1,6 metriä lähemmäksi kuuntelupaikkaa kuin etukaiuttimet.
[SURROUND] 3.0 m/10 ft¹⁾	Takakaiuttimen etäisyyden kuuntelupaikasta voi määrittää väliltä 0,0 - 7,0 metriä ²⁾ .

¹⁾Kun teet Quick Setup -toiminnon (s. 13), oletusasetukset muuttuvat.

²⁾0,0 - 6,9 metriä Pohjois-Amerikassa myytävissä malleissa.

³⁾0,9 - 6,9 metriä Pohjois-Amerikassa myytävissä malleissa.

Huomautus

- Jos kaikki etu- ja takakaiuttimet eivät ole samalla etäisyydellä kuuntelupaikasta, säädä etäisyys lähimmän kaiuttimen mukaan.

- Älä sijoita takakaiuttimia etukaiuttimia kauemaksi kuuntelupaikasta.
- [DISTANCE]-asetuksella ei välttämättä ole vaikutusta tulosignaaliin riippuen.

■ [LEVEL (FRONT)]

Voit vaihtaa etukaiuttimien äänenvoimakkuuden tasoa seuraavasti. Valitse [TEST TONE] -asetukseksi [ON] säädön helpottamiseksi.

[L/R] 0.0 dB	Aseta tämä väliltä -6.0 dB - 0.0 dB.
[CENTER] 0.0 dB	Aseta tämä väliltä -6.0 dB - +6.0 dB. (tulee näkyviin, kun valitset [CONNECTION]-kohdan [CENTER]-asetukseksi [YES].)
[SUBWOOFER] 0.0 dB	Aseta tämä väliltä -6.0 dB - +6.0 dB.

■ [LEVEL (SURROUND)]

Voit vaihtaa takakaiuttimien äänenvoimakkuuden tasoa seuraavasti. Valitse [TEST TONE] -asetukseksi [ON] säädön helpottamiseksi.

[L/R] 0.0 dB	Aseta tämä väliltä -6.0 dB - +6.0 dB. (tulee näkyviin, kun valitset [CONNECTION]-kohdan [SURROUND]-asetukseksi [YES].)
-------------------------------	---

Kun haluat säätää kaikkien kaiuttimien äänenvoimakkuuden samalla kertaa

Kierrä laitteen VOLUME-säädintä tai paina kauko-ohjaimen VOLUME +/- -painiketta.

■ [TEST TONE]

Kaiuttimista kuuluu testiäni [LEVEL (FRONT)]- ja [LEVEL (SURROUND)] -asetusten säätämistä varten.

[OFF]	Testiääntä ei kuulu kaiuttimista.
[ON]	Testiääni kuuluu jokaisesta kaiuttimesta vuorotellen äänenvoimakkuustason säätämisen aikana. Kun valitset jonkin [SPEAKER SETUP] -kohteen, testiääni kuuluu jokaisesta kaiuttimesta vuorotellen.

Kaiuttimien äänenvoimakkuustason säätäminen testiäänän avulla

- 1** Paina DISPLAY -painiketta, kun järjestelmä on pysäytystilassa. Control Menu -ohjausvalikko tulee näkyviin.
- 2** Paina valitaksesi [SETUP] ja paina sitten . [SETUP]-vaihtoehdot tulevat näkyviin.
- 3** Valitse [CUSTOM] painamalla ja paina sitten . Setup Display -asetusnäyttö tulee esiin.
- 4** Valitse [SPEAKER SETUP] painamalla tarpeeksi monta kertaa ja paina sitten tai .
- 5** Valitse [TEST TONE] painamalla tarpeeksi monta kertaa ja paina sitten tai .
- 6** Valitse [ON] painamalla tarpeeksi monta kertaa ja paina sitten . Testisignaali tulee kuuluviin vuorotellen kaikista kaiuttimista.
- 7** Säädä kuuntelupaikasta [LEVEL (FRONT)]- tai [LEVEL (SURROUND)] -arvo painamalla tai . Testiääni kuuluu ainoastaan säädettävästä kaiuttimesta.
- 8** Paina , kun olet tehnyt säädöt.
- 9** Valitse [TEST TONE] painamalla tarpeeksi monta kertaa ja paina sitten .
- 10** Valitse [OFF] painamalla tarpeeksi monta kertaa ja paina sitten .

Paluu oletusasetuksiin

Voit palauttaa järjestelmän asetukset, kuten esivalinta-asetat, oletusasetuksiin.

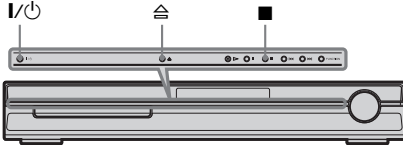

- 1** Kytke virta järjestelmään painamalla I/⏻.
- 2** Paina ■, ⏮ ja I/⏻ laitteesta yhtä aikaa.
"COLD RESET" näkyy etupaneelin näytössä ja oletusasetukset palaavat.

Yleisiä käyttöohjeita

Virtalähteistä

- Irrota soitin sähköverkosta, jollet aio käyttää sitä pitkään aikaan. Irrota virtajohto aina vetämällä virtapistokkeesta, älä koskaan vedä itse virtajohdosta.

Laitteen sijoittamisesta

- Sijoita laite huoneistoon, jonka tuuletus toimii asianmukaisesti, jotta laitteen sisälle ei pääsisi kerääntymään lämpöä.
- Suurilla äänenvoimakkuuksilla pitkään käytettynä laitteen kotelo kuumenee. Tämä ei ole toimintahäiriö. Koteloa ei kuitenkaan tulisi koskea. Älä laita laitetta suljettuun tilaan, jossa ilmanvaihto on heikkoa, sillä seurauksena voi olla ylikuumeneminen.
- Älä peitä tuuletusaukkoja laittamalla mitään järjestelmän päälle. Järjestelmässä on tehokas vahvistin. Jos tuuletusaukot on peitetty, laite voi ylikuumentua ja vikaantua.
- Älä sijoita soitinta sellaisille pinnoille (matoille, huoville) tai sellaisten materiaalien läheisyyteen (verhot, sisustuskaanat), jotka voivat tukkia sen ilmanvaihtoaukot.
- Älä sijoita soitinta lämpöpattereiden ja ilmanvaihtokanavien kaltaisten lämmönlähteiden viereen, äläkä myöskään aseta sitä alttiiksi suoralle auringonvalolle, liialliselle pölylle, mekaaniselle tärinälle tai iskuille.
- Älä asenna soitinta kaltevalle pinnalle. Se on suunniteltu käytettäväksi vain vaakasuorassa asennossa.
- Pidä laite ja levyt loitolla voimakkaista magneettikentistä, kuten mikroaaltouuneista ja suurista kaiuttimista.
- Älä aseta raskaita esineitä soittimen päälle.

Soittimen käytöstä

- Jos siirrät järjestelmän suoraan kylmästä lämpimään tilaan tai säilytät sitä hyvin kosteissa tiloissa, laitteen lukupäihin voi tiivistyä kosteutta. Sen seurauksena järjestelmä ei toimi kunnolla. Poista tällöin järjestelmästä levy ja jätä laite "kuivumaan" virta päällä noin puoleksi tunniksi kosteuden haihduttamiseksi.
- Poista järjestelmästä levyt ennen sen siirtämistä. Ellet tee niin, levy saattaa vaurioitua.
- Jos laitteen sisään pääsee putoamaan jokin kiinteä esine, irrota virtajohto ja tarkistuta laite valtuutetussa huoltoliikkeessä ennen kuin jatkat sen käyttöä.

Äänenvoimakkuuden säätämisestä

- Varo lisäämästä äänenvoimakkuutta, kun kuuntelet levyn jaksoa, joka sisältää hiljaisia kohtia tai ei lainkaan äänisignaaleja. Muuten kaiuttimet voivat vahingoittua, kun soitin siirtyy yhtäkkisesti äänihuippuja sisältävään kohtaan.

Puhdistamisesta

- Puhdista kotelo, paneeli ja säätimet pehmeällä liinalla, joka on hieman kostutettu miedolla pesuaineliuoksella. Älä käytä minkäänlaisia hankaustyynyjä, hankausjauheita tai liuottimia, kuten alkoholia tai bensiiniä.
Jos sinulla on laitetta koskevia kysymyksiä tai ongelmia, ota yhteys lähimpään Sonyn jälleenmyyjään.

Puhdistuslevyt, levyjen/linssien puhdistussarjat

- Älä käytä puhdistuslevyjä tai levyjen/linssien puhdistussarjoja (mukaan luettuina sekä kuiva-että märkätyypiset). Ne voivat vioittaa laitetta.

TV:n väreistä

- Jos kaiuttimet aiheuttavat värähäiriöitä TV:n kuvaan, sammuta TV ja kytke sitten virta takaisin 15 - 30 minuutin kuluttua. Jos värähäiriöt jatkuvat, sijoita kaiuttimet kauemmas TV:stä.

TÄRKEÄ TIEDOTE

Varoitus: Tämä järjestelmä pystyy näyttämään liikkumatonta videokuvaa tai valikkoa television kuvaruudulla määräämättömän pitkään. Jos jätät pysäytyskuvan tai valikon näkyviin ruudulle hyvin pitkäksi aikaa, on olemassa vaara, että television kuvaputki vaurioituu. Tämä vaara on erityisen suuri projektiotelevisioissa.

Järjestelmän siirtäminen

Ennen kuin siirrät järjestelmää, tarkista, ettei sen sisällä ole levyä, ja irrota virtajohto pistorasiasta.

Levyjä koskevia huomautuksia

Levyjen käsittely

- Levyyn pitämiseksi puhtaana tartu siihen sen laidoilta. Älä kosketa sen pintaa.
- Älä kiinnitä levyyn paperia tai teippiä.



- Älä altista levyä suoralle auringonpaisteelle tai lämmönlähteille, kuten kuumailmakanavat, tai jätä sitä suoraan auringonpaisteeseen pysäköityyn autoon, koska lämpötila voi huomattavasti nousta auton sisällä.
- Aseta levy toiston jälkeen takaisin suojakoteloonsa.

Puhdistamisesta

- Ennen levyyn toistamista puhdista se puhdistusliinalla. Pyyhi levy sen keskustasta reunoihin edeten.



- Älä käytä liuottimia, kuten bensiiniä, tinneriä, muita puhdistusaineita äläkä tavallisille vinyyli-levyille tarkoitettuja antistaattisia suihkeita.

Tämä järjestelmä pystyy toistamaan ainoastaan standardinmukaisia pyöreitä levyjä. Älä käytä muita kuin standardinmukaisia tai pyöreitä levyjä (esim. kortin-, sydämen- tai tähdenmuotoiset), tai seurauksena voi olla toimintahäiriö.

Älä käytä levyä, johon on kiinnitetty jotain muuta, kuten etiketti tai tarra.

Vianetsintä

Jos järjestelmän käytössä ilmenee jokin seuraavista ongelmista, käytä alla olevia vianetsintäohjeita vian korjaamiseen ennen laitteen viemistä huoltoon. Elleivät ne tehoa, ota yhteys lähimpään Sonya myyvään liikkeeseen. Huomaa, että jos huollossa vaihdetaan osia korjauksen yhteydessä, nämä osat saatetaan pitää.

Virta

Soitin ei kytkeydy päälle.

- Tarkista, että virtajohto on kunnolla kiinni.
- Paina I/⏻, kun "STANDBY" katoaa etupaneelin näytöstä.

Jos "PROTECTOR" ja "PUSH POWER" näkyvät vuorotellen etupaneelin näytössä.

- Sammuta järjestelmä painamalla I/⏻ ja tarkista seuraavat kohteet, kun "STANDBY" katoaa.
- Ovatko kaiutinjohdot + ja – oikosulussa?
- Käytätkö ainoastaan määrityksen mukaisia kaiuttimia?
- Peittääkö jokin järjestelmän tuuletusaukot? Näiden kohtien tarkistamisen ja ongelmien korjaamisen jälkeen kytkä virta järjestelmään. Jos ongelman syy ei löydy edes näiden kohtien tarkistamisen jälkeen, ota yhteys lähimpään Sonyn jälleenmyyjään.

Kuva

Kuvaa ei näy.

- SCART (EURO AV) -johtoa ei ole kytketty kunnolla.
- SCART (EURO AV) -johto on vahingoittunut.
- Laitetta ei ole kytketty oikeaan EURO AV -INPUT -liitäntään (sivu 9).
- TV:n videotulosignaalia ei ole valittu niin, että voit katsella järjestelmän toistamaa kuvaa.
- Tarkista järjestelmän toistotapa (s. 15).

Kuvassa näkyy kuvakohinaa.

- Levy on likainen tai viallinen.

Vaikka asettaisit kuvasuhteen [SCREEN SETUP] -asetusten kohdassa [TV TYPE], kuva ei täytä TV-ruutua.

- Levyyn kuvasuhdetta ei voi muuttaa.

TV-ruudun värit näkyvät epätasaisina.

Tämän järjestelmän subwoofer ja etukaiuttimet on magneettisuojattu magneettisten häiriöiden estämiseksi. Niitä voi kuitenkin tapahtua jonkin verran, koska kaiuttimissa on voimakas magneetti. Jos näin käy, toimi seuraavasti:

- Jos kaiuttimia käytetään kuvaputkipohjaisen TV:n tai projektorin kanssa, asenna kaiuttimet vähintään 0,3 metrin päähän TV:stä.
- Jos värien epätasaisuus jatkuu, sammuta virta TV:stä ja kytke se sitten takaisin 15 - 30 minuutin kuluttua.
- Jos ulvontaa tapahtuu, sijoita kaiuttimet uudelleen kauemmas TV:stä.
- Varmista, ettei mikään magneettinen laite (TV-telineen magneettihaka, terveydenhoitolaite, lelu tms.) ole lähellä kaiuttimia.

Ääni

Ääntä ei kuulu.

- Kaiutinjohtoa ei ole kytketty kunnolla.
- Paina kauko-ohjaimen MUTING-painiketta, jos "MUTING ON" näkyy etupaneelin näytössä.
- Järjestelmä on joko tauko- tai hidastettu toisto -tilassa. Paina \triangleright -painiketta palataksesi normaaliin toistotilaan.
- Pikakelaus eteen- tai taaksepäin on meneillään. Palaa normaaliin toistoon painamalla \triangleright .
- Tarkista kaiutinasetukset (s. 63).

Vasemman ja oikean kanavan äänet ovat epätasapainossa tai vaihtuneet keskenään.

- Tarkista, että kaiuttimet ja laitteet on kytketty oikein ja luotettavasti.

Ääntä ei kuulu subwooferista.

- Tarkista kaiutinliitännät ja -asetukset (s. 9, 63).
- Aseta äänikentäksi "A.F.D. STD " (s. 22).

Laite hurisee tai kohisee huomattavissa määrin.

- Tarkista, että kaiuttimet ja laitteet on kytketty toisiinsa kunnolla.
- Tarkista, etteivät liittäjäjohdot ole kosketuksessa muuntajaan tai johonkin moottoriin, ja että ne ovat ainakin 3 metrin (10 jalan) päässä TV-vastaanottimesta tai loistevalosta.
- Siirrä TV:tä etäämmälle audiolaitteista.
- Pistokkeet ja liitännät ovat liikkeeseen. Pyyhi ne kevyesti alkoholiin kostutetulla liinalla.
- Puhdista toistettava levy.

Ääni ei kuulu stereona, kun soitat VIDEO CD-tai CD-levyä tai MP3-tiedostoa.

- Valitse [AUDIO]-asetukseksi [STEREO] painamalla AUDIO (s. 31).
- Tarkista, että laite on kytketty kunnolla.

Surround-vaikutelmaa on vaikea kuulla Dolby Digital-, DTS- tai MPEG-ääniraitaa toistettaessa.

- Tarkista, että äänikenttätoiminnon asetuksena on (s. 22).
- Tarkista kaiutinliitännät ja -asetukset (s. 9, 63).
- DVD-levystä riippuen toistosignaali ei välttämättä ole täysimääräinen 5.1-kanavainen toistosignaali. Se saattaa olla mono- tai stereoääni, vaikka ääniraita olisikin tallennettu Dolby Digital- tai MPEG-audioformaatiilla.

Ääni kuuluu vain keskikaiuttimesta.

- Joillakin levyillä ääni voi kuulua vain keskikaiuttimesta.

Keskikaiuttimesta ei kuulu ääntä.

- Tarkista kaiutinliitännät ja -asetukset (s. 9, 63).
- Tarkista, että äänikenttätoiminnon asetuksena on (s. 22).
- Lähteestä riippuen keskikaiuttimen vaikutus saattaa olla huomaamattomampi.
- 2-kanavaisen lähteen toisto on meneillään.

Ei ääntä tai vain hyvin hiljainen ääni tulee kuuluviin takakaiuttimista.

- Tarkista kaiutinliitännät ja -asetukset (s. 9, 63).
- Tarkista, että äänikenttätoiminnon asetuksena on (s. 22).
- Lähteestä riippuen takakaiuttimen vaikutus saattaa olla huomaamattomampi.
- 2-kanavaisen lähteen toisto on meneillään.

Etupaneelin näytöllä näkyvistä kaiuttimista ei kuulu ääntä.

- Etupaneelin näytössä näkyvä valittu [SPEAKER FORMATION] -asetus. Se ei kerro, mitkä kaiuttimet toistavat ääntä (s. 22, 57).

Käyttö

Radioasemia ei voi viritellä kohdalleen.

- Tarkista, että antenni on kytketty kunnolla. Säädä antennia tai kytke ulkoinen antenni tarvittaessa.
- Asemien signaalien voimakkuus on liian heikko (automaattista viritystä käytettäessä). Käytä suoraa viritystä.
- Asemia ei ole viritetty esivalintoihin tai esivalinta-asemat on poistettu (esivalinta-asemia selailemalla viritettäessä). Ohjelmoi asemia esivalintoihin (s. 47).
- Paina DISPLAY-painiketta, jotta taajuus ilmestyi etupaneelin näyttöön.

Kauko-ohjain ei toimi.

- Kauko-ohjaimen ja laitteen välissä on esteitä.

- Kauko-ohjaimen ja laitteen välinen etäisyys on liian suuri.
- Kauko-ohjain ei osoita kohti laitteen kauko-ohjausanturia.
- Kauko-ohjaimen paristot ovat heikot.

Toistotoiminto ei toimi.

- Laitteessa ei ole levyä.
- Levy on väärinpäin.
Laita levy paikalleen niin, että toistopuoli on alaspäin.
- Levy on vinossa levykelkassa.
- Järjestelmä ei voi toistaa CD-ROM-levyjä tms. (s. 6).
- DVD-levyn aluekoodi ei vastaa järjestelmän aluekoodia.
- Kosteutta on tiivistynyt laitteen sisään, ja se voi vahingoittaa linssejä. Poista levy ja jätä laite kuivumaan virta päällä noin puoleksi tunniksi.

MP3-audioraita ei voi toistaa.

- DATA CD -levyä ei ole tallennettu MP3-formaatissa, joka on ISO 9660 Level 1/Level 2 tai Joliet -yhteensopiva.
- DATA DVD -levyä ei ole tallennettu MP3-formaatissa, joka on UDF (Universal Disk Format) -yhteensopiva.
- MP3-audioraidalla ei ole tunnistetta ".MP3".
- Data ei ole MP3-formaatissa, vaikka sen tunnisteenä on ".MP3".
- Data ei ole MPEG1 Audio Layer 3 -dataa.
- Järjestelmä ei voi toistaa MP3PRO-formaatin audioraitoja.
- [MODE (MP3, JPEG)] -asetukseksi on valittu [IMAGE (JPEG)] (s. 42).
- Jos et voi vaihtaa [MODE (MP3, JPEG)] -asetusta, lataa levy uudelleen soittimeen tai sammuta virta järjestelmästä ja kytke se sitten takaisin.
- DATA CD-/DATA DVD -levyllä on DivX-videotiedosto (Ei koske Isossa-Britanniassa ja Pohjois-Amerikassa myytäviä malleja).

JPEG-kuvatiedostoa ei voi toistaa.

- DATA CD -levyä ei ole tallennettu JPEG-formaatissa, joka on ISO 9660 Level 1/Level 2 tai Joliet -yhteensopiva.
- DATA DVD -levyä ei ole tallennettu JPEG-formaatissa, joka on UDF (Universal Disk Format) -yhteensopiva.
- Sen tiedostotunniste on jokin muu kuin ".JPEG" tai ".JPG".
- Se on suurempi kuin 3 072 (leveys) × 2 048 (korkeus) normaalitilassa tai yli 2 000 000 progressiivisessa JPEG:ssä, jota käytetään lähinnä Internetin verkkosivuilla.

- Se ei sovi TV-ruudulle (tällaiset kuvat pienennetään).
- [MODE (MP3, JPEG)] -asetukseksi on valittu [AUDIO (MP3)] (s. 42).
- Jos et voi vaihtaa [MODE (MP3, JPEG)] -asetusta, lataa levy uudelleen soittimeen tai sammuta virta järjestelmästä ja kytke se sitten takaisin.
- DATA CD-/DATA DVD -levyllä on DivX-videotiedosto (Ei koske Isossa-Britanniassa ja Pohjois-Amerikassa myytäviä malleja)

MP3-audioraitojen ja JPEG-kuvatiedoston toisto alkaa samaan aikaan.

- [AUTO] on valittu [MODE (MP3, JPEG)] -asetukseksi (s. 42).

DivX-videotiedostoa ei voi toistaa (Ei koske Isossa-Britanniassa ja Pohjois-Amerikassa myytäviä malleja)

- Tiedostoa ei ole luotu DivX-formaatissa.
- Tiedoston tunniste on jokin muu kuin ".AVI" tai ".DIVX".
- DATA CD-/DATA DVD -levyä ei ole luotu DivX-formaatissa, joka on ISO 9660 Level 1/Level 2 tai Joliet -yhteensopiva.
- DivX-videotiedosto on suurempi kuin 720 (leveys) × 576 (korkeus).

Albumin/raidan/tiedoston nimen nimikkeet eivät näy oikein.

- Järjestelmä voi näyttää ainoastaan numeroita ja aakkosmerkkejä. Muut merkit näkyvät muodossa [*].

Levyn toisto ei ala alusta.

- Program Play-, Shuffle Play- tai Repeat Play -toiminto on valittu.
- Peruuta nämä toiminnot CLEAR-painikkeella ennen levyn toistamista.
- Resume Play on valittu.
Paina pysäytystilassa ■ laitteesta tai kauko-ohjaimesta ja aloita sitten toisto (s. 26).
- Nimike-, DVD- tai PBC-valikko tulee automaattisesti TV-ruudulle.

Järjestelmä käynnistää levyn toiston automaattisesti.

- DVD-levyissä on Auto Play -toiminto.

Levyn toisto keskeytyy automaattisesti.

- Joillakin levyillä voi olla automaattinen taukosignaali. Tällaista levyä toistettaessa järjestelmä keskeyttää toiston signaalin kohdalla.

Et voi tehdä tiettyjä toimintoja, kuten pysäytys, haku, hidastettu toisto tai uudelleenloisto.

- Levystä riippuen et välttämättä voi tehdä joitakin näistä toiminnoista. Katso levyn mukana toimitetut käyttöohjeet.

Tekstit eivät ilmesty television kuvaruudulle haluamallasi kielellä.

- Valitse kuvaruutunäytön haluttu kieli asetusvalikon [LANGUAGE SETUP] -valikon kohdasta [OSD] (s. 60).

Ääniraidan kieltä ei voi vaihtaa.

- Toistettavalle DVD:lle ei ole tallennettu monikielisiä raitoja.
- DVD estää ääniraidan kielen vaihtamisen.

Tekstityksen kieltä ei voi vaihtaa.

- Toistettavalle DVD:lle ei ole tallennettu monikielisiä tekstityksiä.
- DVD estää tekstityksen kielen vaihtamisen.

Tekstitystä ei voi poistaa käytöstä.

- DVD estää tekstityksen poistamisen käytöstä.

Kuvakulmaa ei voi muuttaa.

- Toistettavalle DVD:lle ei ole tallennettu useaa kuvakulmaa (s. 36).
- DVD estää kuvakulmien vaihtamisen.

Levyä ei voi ottaa pois ja "LOCKED" näkyy etupaneelin näytössä.

- Ota yhteys johonkin Sony myyvään liikkeeseen tai valtuutettuun Sony-huoltoon.

[Data error] näkyy TV-ruudulla DATA CD- tai DATA DVD -levyn toiston aikana.

- MP3-audioraita/JPEG-kuvatiedosto/DivX-videotiedosto*, jonka haluat toistaa, on vahingoittunut.
 - Data ei ole MPEG1 Audio Layer 3 -dataa.
 - JPEG-kuvatiedoston formaatti ei ole DCF-yhteensopiva.
 - JPEG-kuvatiedoston tunnisteenä on ".JPG" tai ".JPEG", mutta se ei ole JPEG-muodossa.
 - Toistettavan tiedoston tunniste on ".AVI" tai ".DIVX", mutta se ei ole DivX-muodossa tai se on DivX-muodossa, mutta ei ole yhdenmukainen DivX Certified -profiilien kanssa*.
- * Ei koske Isossa-Britanniassa ja Pohjois-Amerikassa myytäviä malleja.

Järjestelmä ei toimi normaalisti.

- Irrota virtajohto pistorasiasta, odota muutama minuutti ja kytke se sitten takaisin.

Laite ei toimi ja "CHILD LOCK" näkyy etupaneelin näytössä, kun painat mitä tahansa laitteen painiketta.

- Poista lapsilukko toiminto käytöstä (s. 53).

Itsediagnoositoiminto

(Kun näyttöön tulee kirjaimia/numeroita)

Kun itsediagnoositoiminto on aktivoitunut järjestelmän toimintahäiriön estämiseksi, 5-merkkienn huoltonumero (esim. C 13 50), joka on kirjaimien ja 4 numeron yhdistelmä, tulee näkyviin TV-ruudulle tai etupaneelin näyttöön. Jos näin käy, tarkista seuraava taulukko.



Huoltonumeron 3 ensimmäistä merkkiä	Syy ja/tai korjaustoimenpide
C 13	Levy on likainen. ➔ Puhdista levy pehmeällä liinalla (s. 67).
C 31	Et ole laittanut levyä kunnolla paikalleen. ➔ Käynnistä järjestelmä uudelleen ja laita levy sitten oikein paikalleen.
E XX (xx on numero)	Järjestelmä on tehnyt itsediagnoositoiminnon toimintahäiriön estämiseksi. ➔ Ota yhteys lähimpään Sony-jälleenmyyjään tai valtuutettuun Sony-huoltoon ja ilmoita 5-merkkinen huoltonumero. Esimerkki: E 61 10

Kun versio numero näkyy TV-ruudulla

Kun kytket virran järjestelmään, versio numero [VER.X.XX] (X on numero) voi näkyä TV-ruudulla. Vaikka tämä ei olekaan toimintahäiriö ja se on tarkoitettu vain Sony-huollon käyttöön, järjestelmän normaali käyttö ei onnistu. Sammuta virta järjestelmästä ja kytkä se sitten takaisin käyttöä varten.



Tekniset tiedot

Vahvistin

Stereotila (nimellinen)	50 W + 50 W (3 ohmia, 1 kHz, 1 % harmoninen kokonaissärö)
Surround-tila (viite)	RMS-antoteho FL/FR/C/SL/SR*: 67 wattia (kanavaa kohti, 3 ohmia, 1 kHz, 10 % harmoninen kokonaissärö) Subwoofer*: 65 wattia (3 ohmia, 80 Hz, 10 % harmoninen kokonaissärö)

* Äänikenttäasetuksista ja äänilähteestä riippuen ääni ei välttämättä tule kuuluviin.

Tuloliitännät (Analogiset)

TV (AUDIO IN)	Herkkyys: 450/250 mV
---------------	----------------------

DVD-järjestelmä

Laser	Puolijohdelaser (DVD: $\lambda = 650$ nm) (CD: $\lambda = 790$ nm) Emission kesto: keskeytymätön PAL/NTSC
-------	--

Värijärjestelmä

Viritin

järjestelmä	PLL kvartsilukittu digitaalinen syntesoija
-------------	--

FM-viritin (ULA)

Taajuusalue

Pohjois-Amerikassa myytävät mallit:

87,5 - 108,0 MHz
(100 kHz:n väli)
87,5 - 108,0 MHz
(50 kHz:n väli)

Muut mallit:

Antenni

Antenniliitännät

Välitaajuus

AM-viritin

Taajuusalue

Pohjois-Amerikassa, Meksikossa ja Latinalaisessa Amerikassa myytävät mallit:

530 - 1 710 kHz
(väli 10 kHz)
531 - 1 710 kHz
(väli 9 kHz)

Euroopassa, Venäjällä ja Lähi-idässä myytävät mallit:

531 - 1 602 kHz
(väli 9 kHz)

Australiassa ja Uudessa-Seelannissa myytävät mallit:

531 - 1 710 kHz
(väli 9 kHz)
530 - 1 710 kHz
(väli 10 kHz)

Muut mallit:	531 – 1 602 kHz (väli 9 kHz) 530 – 1 610 kHz (väli 10 kHz)
Antenni	AM-silmukka-antenni
Välitaajuus	450 kHz

Video-osa

Lähtöliitännät	VIDEO: 1 Vp -p 75 ohmia R/G/B: 0.7 Vp -p 75 ohmia
----------------	--

Kaiuttimet Etu/taka (SS-TS60)

Kaiutinjärjestelmä	Bassorefleksi, magneettisuoja
Kaiutinelementti	läpimitta 50 mm, kartio
Nimellisimpedanssi	3,0 ohmia
Mitat (noin)	68 × 126 × 55 mm (l/k/s)
Paino (noin)	0,4 kg

Keski (SS-CT54)

Kaiutinjärjestelmä	Bassorefleksi, magneettisuoja
Kaiutinelementti	läpimitta 50 mm, kartio
Nimellisimpedanssi	3,0 ohmia
Mitat (noin)	125 × 69 × 51 mm (l/k/s)
Paino (noin)	0,3 kg

Subwoofer (SS-WS75)

Kaiutinjärjestelmä	Bassorefleksi, magneettisuoja
Kaiutinelementti	läpimitta 150 mm, kartio
Nimellisimpedanssi	3,0 ohmia
Mitat (noin)	169 × 300 × 335 mm (l/k/s)
Paino (noin)	3,8 kg

Yleistä

Käyttöjännite	220 – 240 V vaihtovirta, 50/60 Hz
Virrankulutus	Virta kytkettynä: 80 W Valmiustila: 0,3 W (virransäästöttilassa)
Mitat (noin)	430 × 67 × 310 mm (l/k/s) sis. ulkonevat osat
Paino (noin)	3,2 kg

Ulkonäköä ja teknisiä yksityiskohtia voidaan muuttaa ilman ennakoilmoitusta.

Pakkauksen purkaminen

- Etukaiuttimet (2)
- Keskikaiutin (1)
- Surround-kaiuttimet (2)
- Subwoofer (1)
- AM-silmukka-antenni (1)
- ULA-lanka-antenni (1)
- Kaiutinjohdot (6, punainen/valkoinen/vihreä/harmaa/sininen/purppura)
- Kauko-ohjain (1)
- R6 (AA-koko) paristot (2)
- Käyttöohjeet



- Virrankulutus valmiustilassa 0,3 W (tai vähemmän)
- Painetuissa piirilevyissä ei ole käytetty halogenoituja palonestoaineita.
- Yli 85 % vahvistinosan virtatehokkuudesta on saavutetta täysin digitaaliselä S-master-vahvistimellä.

Albumi

Musiikkikappaleen tai kuvan osuus data-CD-levyllä, jolla on MP3-audioraitoja tai JPEG-tiedostoja.

Aluekoodi

Tätä järjestelmää käytetään tekijänoikeuksien suojaamiseen. Jokaisella DVD-järjestelmällä ja DVD-levyllä on myyntialueen mukainen aluenumero. Aluekoodi näytetään aina sekä järjestelmässä että levyn pakkauksessa. Järjestelmä voi toistaa levyjä, jotka vastaavat sen aluekoodia. Järjestelmä voi toistaa myös levyjä, joissa on merkintä "Ⓜ". Vaikka DVD-levyllä ei näkyisi aluekoodia, aluerajoitus voi silti olla voimassa.

DivX® (ei koske Isossa-Britanniassa ja Pohjois-Amerikassa myytäviä malleja)

DivX, Inc:n kehittämä digitaalinen videotekniikka. DivX-tekniikalla koodatut videot ovat laadultaan huippuluokkaa, mutta tiedostokokoo on suhteellisen pieni.

Dolby Digital

Tämä elokuvateatterien ääniformaatti on kehittyneempi kuin Dolby Surround Pro Logic. Tässä formaatissa takakaiuttimet toistavat stereoääntä, jolla on laajempi taajuusalue, ja siinä on erillinen syvän basson tuottava subwoofer-kanava. Tätä formaattia kutsutaan myös nimellä "5.1", jossa subwoofer-kanava on 0.1-kanava (koska se toimii vain, kun tarvitaan syvää bassotehostetta). Kaikki tämän formaatin kuusi kanavaa tallennetaan erikseen ylivertaisen kanavaerotuksen tuottamiseksi. Lisäksi koska kaikki signaalit käsitellään digitaalisesti, signaali huoneee vähemmän.

Dolby Pro Logic II

Dolby Pro Logic II luo viisi koko äänikaistan toistokanavaa 2-kanavaisista lähteistä. Tämä tapahtuu kehittyneen ja puhtaan surround-matriisidekooderin avulla, joka poimii alkuperäisen äänityksen tilaominaisuudet lisäämättä uusia ääniä tai värejä.

Movie-tila

Movie-tila on tarkoitettu käytettäväksi stereotelevisio-ohjelmien ja kaikkien Dolby Surround -formaattissa koodattujen ohjelmien kanssa. Tuoksena on parempi äänikentän suuntaavuus, joka lähestyy 5.1 erillisen kanavan äänenlaatua.

Music-tila

Music-tila on tarkoitettu käytettäväksi kaikkien stereomusiikkitalenteiden kanssa, ja se tuottaa laajan ja syvän äänikuvan.

Dolby Surround Pro Logic

Yhtenä Dolby Surround -järjestelmän koodauksen purkausjärjestelmänä Dolby Surround Pro Logic tuottaa 2-kanavaisesta äänestä neljä kanavaa. Aikaisempaan Dolby Surround -järjestelmään verrattuna Dolby Surround Pro Logic toistaa vasen-oikea-panoroinnin luonnollisemmin ja paikantaa äänet tarkemmin. Dolby Surround Pro Logicin käyttämiseksi parhaalla mahdollisella tavalla käytössäsi tulisi olla takakaiutinpari ja keskikaiutin. Takakaiuttimet toistavat äänen monona.

DTS

Digitaalisen äänen kompressiomenetelmä, jonka on kehittänyt DTS, Inc. Tällä tekniikalla voidaan toteuttaa 5.1-kanavainen surround-ääni. Formaatti sisältää stereotakakanavan ja erillisen subwoofer-kanavan. DTS tarjoaa samat, erilliset 5.1-kanavat kuin elokuvateattereille tarkoitettu korkealaatuinen digitaaliäänijärjestelmä. Hyvä kanavaerotus saadaan aikaan tallentamalla jokaisen kanavan bittitiedot erikseen ja prosessoimalla äänet sen jälkeen digitaalisesti.

DVD

Levy, joka voi sisältää jopa 8 tuntia liikkuvaa kuvaa, vaikka se on läpimitaltaan yhtä pieni kuin CD.

Yksikerroksisen, yksipuolisen DVD-levyn datamäärä 4,7 Gt (gigatavua) on 7 kertaa suurempi kuin CD-levyn. Vastaavasti kaksikerroksisen, mutta yksipuolisen DVD-levyn datamäärä 8,5 Gt, yksikerroksisen, mutta kaksipuolisen DVD-levyn 9,4 Gt, sekä kaksipuolisen ja kaksikerroksisen DVD-levyn 17 Gt.

DVD-levyn kuvadata on MPEG 2 -muodossa, joka on kansainvälisesti yleisesti käytetty digitaalinen kompressiomenetelmä. Järjestelmässä kuvadata kompressoitaa noin 1/40 alkuperäi-

sestä koostaan. DVD-levyllä käytetään myös vaihtuvia näyteenottotaajuuksia, joka käsittelee datavirtaa kuvatilän mukaisesti.

Äänidata tallennetaan sekä Dolby Digital-muodossa että PCM-muodossa, jolloin voit aina nauttia mahdollisimman todentuntuisesta äänimaisemasta.

Lisäksi DVD-levyt voivat sisältää monia erilaisia toimintoja, kuten erilaisia kuvakulmia, useita puhe- ja tekstityskieliä tai käytönvalvontatoiminnon.

DVD+RW

DVD+RW (plus RW) on tallennettava ja uudelleenkirjoitettava levy. DVD+RW-levyt käyttävät tallennusformaattia, joka on verrattavissa DVD VIDEO -formaattiin.

DVD-RW

DVD-RW on tallennettava ja uudelleenkirjoitettava levy, joka on saman kokoinen kuin DVD VIDEO -levy. DVD-RW-levyillä on kaksi eri tilaa: VR-tila ja Video-tila. Video-tilassa luotujen DVD-RW-levyjen formaatti on sama kuin DVD VIDEO -levyjen, kun taas VR (Video Recording) -tilassa tallennettujen levyjen sisältöä voi ohjelmoida tai editoida.

Elokuvaperäinen ohjelmisto, videoperäinen ohjelmisto

DVD-levyt voidaan luokitella elokuva- tai videoperäisiksi ohjelmistoiksi. Elokuvaperäisissä DVD-levyissä on samat kuvat (24 ruutua sekunnissa) kuin elokuvateattereissa. Videoperäisillä DVD-levyillä, kuten televisiosarjoissa, kuvia on 30 ruutua (60 kenttää) sekunnissa.

Jakso (Chapter)

Nimikkeen osa DVD-levyllä. Nimike koostuu useista jaksoista.

Kohtaus

PBC (Playback Control) -toiminnolla varustetun VIDEO CD -levyn valikkoruudut, liikkuvat kuvat ja stillkuvat on jaettu osioihin, joita kutsutaan "kohtauksiksi".

Monikulmatoiminto

Joillekin DVD-levyille on tallennettu samasta kohtauksesta useista eri kuvakulmista tai videokameran katselukulmista otettuja otoksia.

Monikielitoiminto

Joillekin DVD-levyille on tallennettu useita erikielisiä ääniraitoja tai tekstitys eri kielillä.

MPEG audio

Koodausjärjestelmä digitaalisen audiosignaalin pakkaamiseen. MPEG-1 on käytössä MP3-tiedostoissa (MPEG-1 Audio Layer-3). MPEG-2 on käytössä yhtenä DVD-ääniformaattina.

Nimike

Pisin video-ohjelman kuva- tai musiikkijakso DVD:llä, elokuvassa tms., tai audio-ohjelman koko albumin nimi.

Parental Control

Eräs DVD-järjestelmän ominaisuus on levyn katselun rajoittaminen iän perusteella sen mukaan, mikä on kunkin maan katselun alaikäraja. Katselurajoitus on erilainen eri levyissä; kun toiminto on päällä, levyä ei voi ehkä soittaa ollenkaan, tai soitin ohittaa väkivaltaiset kohtaukset tai korvaa ne muilla kohtauksilla jne.

PCM (Pulse Code Modulation)

Menetelmä analogisen äänen muuntamiseen digitaaliseksi ääneksi. Sitä käytetään Compact Disc (CD) -ääniformaatissa.

Playback Control (PBC)

VIDEO CD -järjestelmään (versio 2.0) tallennettuja signaaleja, joilla ohjataan toistoa. Käyttämällä levyllä tallennettuja valikkotoimintoja käyttäjä voi soittaa vuorovaikutteisia ohjelmia, käyttää hakutoimintoja jne.

Raita

VIDEO CD-, CD- tai MP3-levyn kuva- tai musiikkitekoksen osuus. Albumi koostuu useista raidoista (vain MP3).

Tiedosto

DATA CD-/DATA DVD -levylle tallennettu JPEG-kuva tai DivX-video*. (Käsite "tiedosto" ei tämän järjestelmän osalta sisällä muita asioita.) Yksittäinen tiedosto muodostuu yksittäisestä kuvasta tai liikkuvan kuvan osiosta.

* Ei koske Irossa-Britanniassa ja Pohjois-Amerikassa myytäviä malleja.

VIDEO CD

CD-tyyppinen digitaalinen tallenne, joka sisältää liikkuvaa kuvaa.

Kuvadata on MPEG 1 -muodossa, joka kansainvälisesti yleisesti käytetty digitaalinen pakkausstandardi. Järjestelmässä kuvadata

kompressoidaan noin 1/140 alkuperäisestä koostaan. Siten 12 cm:n VIDEO CD -levy voi sisältää 74 minuuttia liikkuvaa kuvaa.

VIDEO CD -levyt sisältävät myös kompressoitua äänidataa. Ihmiskuulon erottelukyvyn ulkopuolella olevat äänet on kompressoitu, kun taas kuultavissa olevia ääniä ei ole kompressoitu.

VIDEO CD -levylle mahtuu kuusinkertainen määrä ääntä tavanomaiseen CD-levyyn verrattuna.

VIDEO CD -levyjä on kaksi erilaista versiota.

- Versio 1.1: Levy sisältää vain liikkuvaa kuvaa ja ääntä.
- Versio 2.0: Voit käyttää korkealaatuisia pysäytyskuvia ja interaktiivisia PBC-toimintoja.

Tämä järjestelmä pystyy soittamaan kummankin version levyjä.

Kielikoodiluettelo

Joidenkin kielten kirjoitusasu noudattaa ISO 639: 1988 (E/F) -normia.

Koodi Kieli	Koodi Kieli	Koodi Kieli	Koodi Kieli
1027 Afar	1183 liri	1347 Maori	1507 Samoa
1028 Abhaasi	1186 Skotlannin gaeli	1349 Makedonia	1508 Shona
1032 Afrikaans	1194 Galicia	1350 Malajalam	1509 Somali
1039 Amhara	1196 Guarani	1352 Mongoli	1511 Albania
1044 Arabia	1203 Gujarati	1353 Moldavia	1512 Serbia
1045 Assami	1209 Hausa	1356 Marathi	1513 Siswati
1051 Aimara	1217 Hindi	1357 Malaiji	1514 Sesotho
1052 Azeri	1226 Kroatia	1358 Malta	1515 Sunda
1053 Baškiiri	1229 Unkari	1363 Burma	1516 Ruotsi
1057 Valkovenäjä	1233 Armenia	1365 Nauru	1517 Suahili
1059 Bulgaria	1235 Interlingua	1369 Nepali	1521 Tamili
1060 Bihari	1239 Interlingue	1376 Hollanti	1525 Telugu
1061 Bislama	1245 Inupiak	1379 Norja	1527 Tadzikki
1066 Bengali	1248 Indonesia	1393 Oksitaani	1528 Thai
1067 Tiibet	1253 Islanti	1403 (Afan) Oromo	1529 Tigrinja
1070 Bretoni	1254 Italia	1408 Orija	1531 Turkmeeni
1079 Katalaani	1257 Heprea	1417 Punjabi	1532 Tagalog
1093 Korsika	1261 Japani	1428 Puola	1534 Setšwana
1097 Tšekki	1269 Jiddi	1435 Afgaani; Pashto	1535 Tonga
1103 Wales	1283 Jaava	1436 Portugali	1538 Turkki
1105 Tanska	1287 Georgia	1463 Ketsua	1539 Tsonga
1109 Saksa	1297 Kazakki	1481 Retoromaani	1540 Tataari
1130 Bhutani	1298 Grönlanti	1482 Kirundi	1543 Twi
1142 Kreikka	1299 Khmer	1483 Romania	1557 Ukraina
1144 Englanti	1300 Kannada	1489 Venäjä	1564 Urdu
1145 Esperanto	1301 Korea	1491 Kinjaruanda	1572 Uzbekki
1149 Espanja	1305 Kašmiri	1495 Sanskrit	1581 Vietnam
1150 Viro	1307 Kurdi	1498 Sindhi	1587 Volapük
1151 Baski	1311 Kirgiisi	1501 Sango	1613 Wolof
1157 Persia	1313 Latina	1502 Serbokroatia	1632 Xhosa
1165 Suomi	1326 Lingala	1503 Singali	1665 Joruba
1166 Fidzi	1327 Lao	1505 Slovakki	1684 Kiina
1171 Fääri	1332 Liettua	1506 Sloveeni	1697 Zulu
1174 Ranska	1334 Latvia; Lätti		
1181 Friisi	1345 Malagasi		1703 Ei määritelty

Parental Control -aluekoodiluettelo

Koodi Alue	Koodi Alue	Koodi Alue	Koodi Alue
2044 Argentiina	2165 Suomi	2362 Meksiko	2149 Espanja
2047 Australia	2174 Ranska	2376 Alankomaat	2499 Ruotsi
2046 Itävalta	2109 Saksa	2390 Uusi-Seelanti	2086 Sveitsi
2057 Belgia	2248 Intia	2379 Norja	2528 Thaimaa
2070 Brasilia	2238 Indonesia	2427 Pakistan	2184 Iso-Britannia
2079 Kanada	2254 Italia	2424 Filippiinit	
2090 Chile	2276 Japani	2436 Portugali	
2092 Kiina	2304 Korea	2489 Venäjä	
2115 Tanska	2363 Malesia	2501 Singapore	

Osat ja säätimet

Katso lisätietoja suluissa olevilta sivuilta.

Etupaneeli

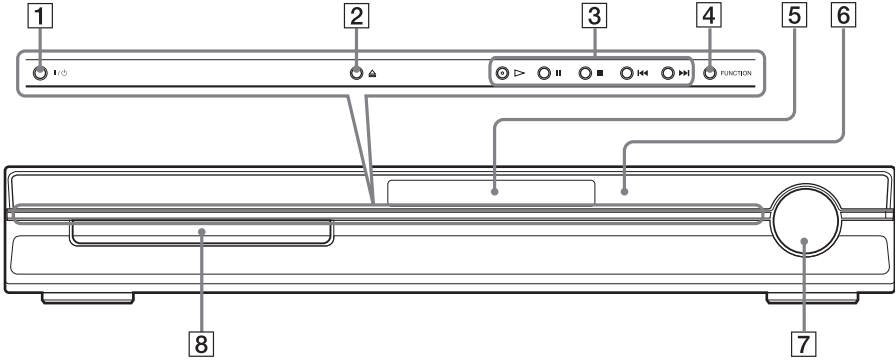

- | | | | |
|---|------------------------------|---|-------------------------------|
| 1 | I/O (virta/valmiustila) (18) | 6 | ☒ (kauko-ohjaimen anturi) (8) |
| 2 | ≡ (avaa/sulje) (18) | 7 | VOLUME-säädin (18) |
| 3 | Levyn ohjaus (18) | 8 | Levykelkka (18) |
| 4 | FUNCTION (18) | | |
| 5 | Etupaneelin näyttö (78) | | |

Takapaneeli

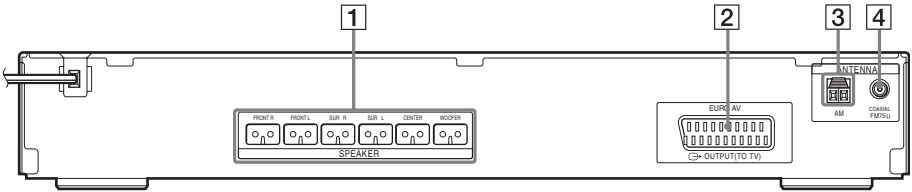

- | | | | |
|---|--------------------------------------|---|-------------------------------|
| 1 | SPEAKER-liitännät (9) | 3 | AM-liitin (9) |
| 2 | EURO AV OUTPUT (TO TV) -liitäntä (9) | 4 | COAXIAL FM 75 Ω -liitäntä (9) |

Etupaneelin näyttö

Etupaneelin näytön ilmaisimista

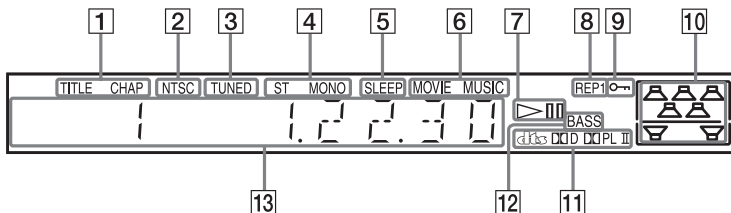

- 1 Syttyy, kun nimikkeen tai jakson aikatieidot näkyvät etupaneelin näytössä. (Vain DVD) (34)
- 2 Syttyy, kun laitteessa on NTSC-levy.
- 3 Syttyy, kun asemaa vastaanotetaan. (Vain radio) (47)
- 4 Stereo-/monotehoste (vain radio) (48)
- 5 Syttyy, kun uniajastin on asetettu. (52)
- 6 Syttyy, kun elokuva- tai musiikkitila on valittu. (21)
- 7 Toistotila (vain DVD-toiminto)
- 8 Nykyinen uudelleentoiston tila (30)
- 9 Syttyy, kun lapsilukkotoiminto on otettu käyttöön. (53)
- 10 Osoittaa valitun [SPEAKER FORMATION] -asetuksen. (57)
- 11 Nykyinen surround-tila (paitsi JPEG)
- 12 Syttyy, kun DYNAMIC BASS on valittu. (51)
- 13 Näyttää järjestelmän tilan, kuten jakson, nimikkeen tai raidan numeron, aikatieidot, radiotaajuuden, toistotilan, äänikentän jne.

Ohjausvalikon näytön opas

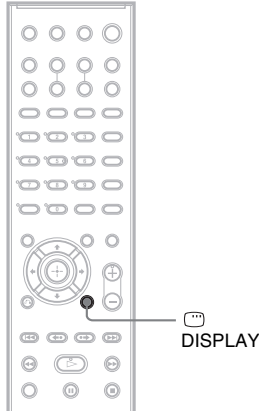

Ohjausvalikon näytön avulla voit valita toiminnon ja tarkastella siihen liittyviä tietoja. Tuo ohjausvalikon näyttö esiin tai sulje se painamalla  DISPLAY tarpeeksi monta kertaa seuraavasti:

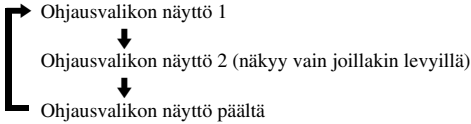

Ohjausvalikon näyttö

Ohjausvalikon näytöissä 1 ja 2 on eri kohteet levyn tyypin mukaan vaihdellen. Katso lisätietoja valikkoyksiköistä suluissa olevilta sivuilta.

Esimerkki: Ohjausvalikon näyttö 1 toistettaessa DVD VIDEO -levyä.

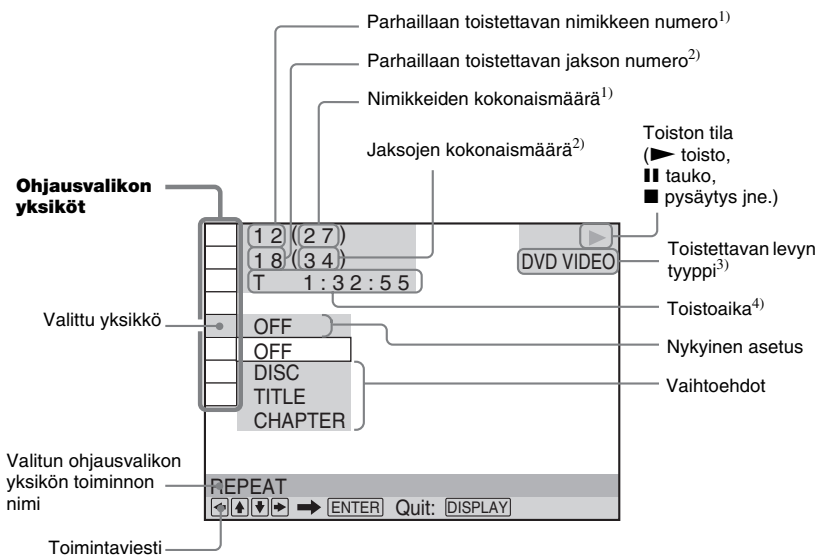

¹⁾Näyttää kohtauksen numeron VIDEO CD -levyllä (PBC käytössä), raidan numeron VIDEO CD-/CD-levyllä, albumin numeron DATA CD-/DATA DVD -levyllä. DivX-albumin numero DATA CD-/DATA DVD -levyllä (ei koske Isonsa-Britanniassa ja Pohjois-Amerikassa myytäviä malleja)

²⁾Näyttää indeksin numeron VIDEO CD -levyllä, MP3-audioraidan numeron tai JPEG-kuvatiedoston numeron DATA CD-/DATA DVD -levyllä. DivX-videotiedoston numero DATA CD-/DATA DVD -levyllä (ei koske Isonsa-Britanniassa ja Pohjois-Amerikassa myytäviä malleja)

³⁾Näyttää Super VCD -levyn muodossa "SVC". Näyttää "MP3" ohjausvalikon näytössä 1 tai "JPEG" ohjausvalikon näytössä 2 DATA CD-/DATA DVD -levyllä.













⁴⁾Näyttää JPEG-tiedostojen päivämäärän.

Näytön sulkeminen

Paina DISPLAY.

Ohjausvalikon yksiköiden luettelo



Yksikkö	Yksikön nimi, toiminto, levyn tyyppi
	[TITLE] (s. 25)/[SCENE] (s. 25)/[TRACK] (s. 25) Valitsee toistettavan nimikkeen, kohtauksen tai raidan. DVD-V DVD-VR VIDEO CD
	[CHAPTER] (s. 25)/[INDEX] (s. 25) Valitsee toistettavan jakson tai indeksin. DVD-V DVD-VR VIDEO CD
	[TRACK] (s. 25) Valitsee toistettavan raidan. C D DATA-CD DATA DVD
	[ORIGINAL/PLAY LIST] (s. 33) Valitsee toistettavien nimikkeiden (DVD-RW/DVD-R) tyyppin, [ORIGINAL] tai muokattu [PLAY LIST]. DVD-VR
	[TIME/TEXT] (s. 25) Tarkistaa kuluneen ajan ja jäljellä olevan toistoajan. Syötä aikakoodi kuvien ja musiikin hakemista varten. Näyttää DVD-/CD-tekstin tai MP3-raidan nimen. DVD-V DVD-VR VIDEO CD C D DATA-CD DATA DVD

	[SPEAKER FORMATION] (s. 57) Asettaa kaiutinten asettelu. DVD-V DVD-VR VIDEO CD C D DATA-CD DATA DVD
	[PROGRAM] (s. 27) Valitsee toistettavan raidan haluamassasi järjestyksessä. VIDEO CD C D
	[SHUFFLE] (s. 29) Toistaa raidat arvotussa järjestyksessä. VIDEO CD C D DATA-CD DATA DVD
	[REPEAT] (s. 30) Toistaa koko levyn (kaikki nimikkeet/kaikki raidat/kaikki albumit) jatkuvalla toistolla tai yhden nimikkeen/jakson/raidan/albumin jatkuvalla toistolla. DVD-V DVD-VR VIDEO CD C D DATA-CD DATA DVD
	[A/V SYNC] (s. 37) Säätää kuvan ja äänen välisen viiveen. DVD-V DVD-VR VIDEO CD DATA-CD * DATA DVD *
	[PARENTAL CONTROL] (s. 54) Asettaa toistorajoituksen tällä järjestelmällä. DVD-V DVD-VR VIDEO CD C D DATA-CD DATA DVD
	[SETUP] (s. 59) [QUICK] Setup (s. 13) Quick Setup -toiminnolla voit valita haluamasi kuvaruutunäytön kielen, TV:n kuvasuhteen, kaiutinten asettelu ja valita, aloitetaanko Auto Calibration -kalibrointitoiminto. [CUSTOM] Setup Quick Setup -asetusten lisäksi voit säätää monia muitakin asetuksia. [RESET] Palauttaa [SETUP]-asetukset oletusasetuksiinsa. DVD-V DVD-VR VIDEO CD C D DATA-CD DATA DVD
	[ALBUM] (s. 25) Valitsee toistettavan albumin. DATA-CD DATA DVD
	[FILE] (s. 25) Valitsee toistettavan JPEG-kuvatiedoston tai DivX-vidoeitiedoston*. DATA-CD DATA DVD
 **	[DATE] (s. 36) Näyttää päivämäärän, jolloin kuva on otettu digitaalikameralla. DATA-CD DATA DVD
 **	[INTERVAL] (s. 42) Määrittää ajan, jonka verran dioja näytetään TV-ruudulla. DATA-CD DATA DVD
 **	[EFFECT] (s. 43) Valitsee tehosteet, joita käytetään diojen vaihtamisessa diaesityksen aikana. DATA-CD DATA DVD
 **	[MODE (MP3, JPEG)] (s. 42) Valitsee datan tyypin, MP3-audioraita (AUDIO), JPEG-kuvatiedosto (IMAGE) tai molemmat (AUTO), toistettavaksi toistettaessa DATA CD-/DATA DVD -levyä. DATA-CD DATA DVD

* Ei koske Isossa-Britanniassa ja Pohjois-Amerikassa myytäviä malleja.

** Nämä yksiköt eivät näy toistettaessa DATA CD-/DATA DVD -levyä, jolla on DivX-vidoeitiedosto (ei koske Isossa-Britanniassa ja Pohjois-Amerikassa myytäviä malleja)

Vihje

- Ohjausvalikon kuvakeilmaisimella siirtyä vihreänä  →  kun valitset minkä tahansa muun yksikön kuin [OFF] (vain [PROGRAM], [SHUFFLE], [REPEAT] ja [A/V SYNC]). [ORIGINAL/PLAY LIST] -ilmaisimella siirtyä vihreänä, kun valitset [PLAY LIST] (oletusasetus).

DV Setup Display -luettelo

Voit asettaa seuraavia yksiköitä DVD Setup Display -asetusnäytöstä.

Näytettyjen yksiköiden järjestys voi olla eri kuin todellisessa näytössä.

LANGUAGE SETUP

- OSD*
- MENU*
- AUDIO*
- SUBTITLE*

CUSTOM SETUP

- PAUSE MODE — AUTO FRAME
- TRACK SELECTION — OFF AUTO
- MULTI-DISC RESUME — ON OFF
- AUDIO DRC — OFF STANDARD MAX
- DivX**

SCREEN SETUP

- TV TYPE — 16:9 4:3 LETTER BOX 4:3 PAN SCAN
- SCREEN SAVER — ON OFF
- BACKGROUND — JACKET PICTURE GRAPHICS BLUE BLACK

SPEAKER SETUP

- CONNECTION — FRONT — YES CENTER — YES NONE SURROUND — YES NONE SUBWOOFER — YES
- DISTANCE (ETÄISYYS) — FRONT — 1.0 – 7.0 m CENTER — 0.0 – 7.0 m SURROUND — 0.0 – 7.0 m
- LEVEL (FRONT) — L — -6.0 – 0.0 dB R — -6.0 – 0.0 dB CENTER — -6.0 – +6.0 dB SUBWOOFER — -6.0 – +6.0 dB
- LEVEL (SURROUND) — L — -6.0 – +6.0 dB R — -6.0 – +6.0 dB
- TEST TONE — OFF ON

* Valitse näytöllä olevasta kieliluettelosta kieli, jota haluat käyttää.

** Ei koske Isossa-Britanniassa ja Pohjois-Amerikassa myytäviä malleja.

System Menu -luettelo

Voit asettaa seuraavia yksiköitä kauko-ohjaimen SYSTEM MENU -painikkeella.

System Menu

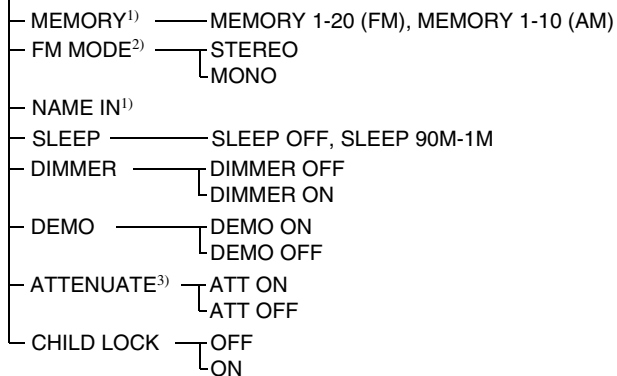

¹⁾Näkyyy ainoastaan "TUNER FM"- tai "TUNER AM" -toiminnon aikana.

²⁾Näkyyy ainoastaan "TUNER FM" -toiminnon aikana.

³⁾"ATTENUATE" ei välttämättä tule näkyviin valitun toiminnon mukaan vaihdellen.

Numeroja sisältävät nimet

16:9 61
4:3 LETTER BOX 61
4:3 PAN SCAN 61
5.1-kanavainen surround 32

A

A/V SYNC 37
ALBUM 25
Albumi 73
Aluekoodi 7, 73
ANGLE 36
ATTENUATE 20
AUDIO 60
AUDIO DRC 62

B

BACKGROUND 61

C

CHAPTER 25
COLD RESET 65
CUSTOM 59
CUSTOM PARENTAL CONTROL 54
CUSTOM SETUP 62

D

DATA CD 40, 44
DATA DVD 40, 44
DEMO 16
Diaesitys 42
DIMMER 52
DISPLAY 49
Dolby Digital 31, 73
Dolby Pro Logic II 73
Dolby Surround Pro Logic 73
DTS 31, 73
DVD 73
DVD:n valikon 31
DVD+RW/74
DVD-RW 33, 74
DYNAMIC BASS 51

E

EFFECT 43
Elokuvaperäinen ohjelmisto 74
Esittely 16
Esivalinta-asemien nimeäminen 48
Etupaneeli 77
Etupaneelin näyttö 34, 78

F

FILE 25
FM MODE 48

H

Haku 24
Hidastettu toisto 24

I

INDEX 25
Instant Advance 18
Instant Replay 18
INTERVAL 42

J

Jakso (Chapter) 74
Jatkuva toisto 18
JPEG 38, 40

K

Kaiuttimien seinäasennus 17
Kauko-ohjain 8, 50
Kielikoodiluettelo 76
Kohtaus 74
Kuuntelu
levyn tietty kohta 24
muut laitteet 19
TV:n ääni 20
Kuvahaku 24
Käyttökelpoiset levyt 6

L

LANGUAGE SETUP 60
Lapsilukko 53
Levyjen käsittely 67
LINE RGB 15
LINE VIDEO 15

M

MENU 60
MODE (MP3, JPEG) 42
Monikielitoiminto 74
Monikulmatoiminto 36, 74
MP3 38, 40
MPEG audio 74
Multi Session CD 7
MULTI-DISC RESUME 62
MUTING 18

N

Nimike 74

O

Ohjausvalikon näyttö 79
Ohjelmoitu toisto (Program Play) 27
ORIGINAL 33
OSD 60

P

Pakkauksen purkaminen 72
PARENTAL CONTROL 55
Parental Control 74
Paristot 8
PAUSE MODE 62
PBC-toisto 46
PCM (Pulse Code Modulation) 74
PICTURE NAVI 26, 41
Pikakelaus eteenpäin 24
Pikakelaus taaksepäin 24
PLAY LIST 33
Playback Control (PBC) 74
Pysäytyskuva 24

R

Radio 48
Radioasemat 47
Raita 74
RDS 49
Repeat Play 30
RESET 60
Resume Play 26

S

SCENE 25
SCREEN SAVER 61
SCREEN SETUP 61
Set up Display -asetusnäyttö 59
SETUP 59
Setup Display 82
Shuffle Play 29
SLEEP 52
SPEAKER FORMATION 57
SPEAKER SETUP 63
 CONNECTION 63
 DISTANCE 63
 LEVEL 64
SUBTITLE 37, 60
SYSTEM MENU 16, 19, 48,
 52, 53
System menu -luettelo 83

T

Takapaneeli 77
TEST TONE 64
THEATRE SYNC 50
Tiedosto 74
TIME/TEXT 25
TITLE 25
TRACK 25
TRACK SELECTION 62
TV:n ohjaaminen 50
TV TYPE 61

V

Valinta 21
Vianetsintä 67
VIDEO CD 75

Ä

Äänikenttä 22

Kauko-ohjain

AAKKOSJÄRJESTYS

A - O

- ANGLE **5** (36)
 AUDIO **4** (31)
 CLEAR **34** (25, 50, 60)
 D.TUNING **24** (48)
 DISC SKIP* **35**
 DISPLAY **2** (34, 49)
 DVD MENU **26** (31, 44, 50)
 DVD TOP MENU **14** (31)
 DYNAMIC BASS **23** (51)
 ENTER **25** (50)
 FUNCTION **22** (18, 19, 26, 47, 57)
 MOVIE/MUSIC **17** (21)
 MUTING **7** (18)
 Numeropainikkeet** **15** (25, 48, 50, 54)

P - Ö

- PICTURE NAVI **6** (26, 50)
 PRESET +/- **28** **32** (48)
 SOUND FIELD **16** (22)
 SUBTITLE **24** (37)
 SYSTEM MENU **25** (16, 19, 50, 52, 83)
 THEATRE SYNC **20** (51)
 TUNING +/- **10** **12** (47)
 TV **30** (50)
 TV CH +/- **21** (50)
 TV INPUT **18** (50)
 TV VOL +/- **36** (50)
 VIDEO FORMAT **3** (15)
 VOLUME +/-** **8** (18, 48, 64)

PAINIKKEIDEN KUVAUKSET

- I/⏻** (virta/valmiustila) **1** (13, 16, 18, 26, 48)
TV I/⏻ (virta/valmiustila) **37** (50)
↶/↷/↵/↶/⊕ **13** (13, 16, 19, 25, 47, 54)
◀•/•▶ REPLAY/ADVANCE **9** (18)
◀◀/▶▶ **32** **28** (18)
◀◀/▶▶ **12** **10** (24)
◀◀/▶▶ SLOW **12** **10** (24)
▷ (toisto)** **31** (18, 26, 56)
◀||/||▶ STEP **9** (24)
■ (pysäytys) **29** (18, 26, 54)
■ (tauko) **11** (18)
▲ (avaa/sulje) **19** (18)
☺ DISPLAY **27** (15, 25, 54, 79)
↶ RETURN **33** (26)
-/- **34** (50)

* DISC SKIP -painike ei ole käytettävissä tässä mallissa.

** ▷ -, numero 5- ja VOLUME + -painikkeissa on sormin tuntuva piste. Käytä pistettä viitekohtana ohjatessasi järjestelmää.

