



# FM/MW/LW CD-lejátszó

Kezelési útmutató HU

A bemutató (DEMO) kijelző kikapcsolását lásd 4. oldalon.



Made for  
 iPod  iPhone





# Üzembe helyezési és csatlakoztatási útmutató

## Figyelmeztetés

- Ez a készülék csak 12 V-os, egyenáramú, negatív földelésű üzemeltetésre alkalmas.
- Vigyázzon, hogy a vezetékek ne szoruljanak be csavar alá, és ne akadjanak bele mozgó alkatrészekbe (pl. az ülés csúszósínjébe).
- A csatlakoztatás előtt, a rövidzárlat elkerülése érdekében, kapcsolja ki a jármű gyújtását.
- A külső tápfeszültség bekötése előtt csatlakoztassa a vezetékeket ③ a készülékhez és a hangszugárzókhoz.
- **Kösse az összes földvezetékét a közös föld pontra.**
- Biztonsági okokból a szabadon maradó vezetékeket szigetelje le szigetelőszalaggal.

## Megjegyzések a (sárga) tápvezetésekről

- Ha a készüléket más audioeszközzel együtt csatlakoztatja, a jármű felhasznált áramkörének biztosítéka nagyobb értékű legyen, mint a csatlakoztatott készülékek biztosítékainak összesített amperértéke.
- Ha nincs megfelelő amperértékű biztosítéka a járműnek, akkor a készüléket közvetlenül az akkumulátorhoz kösse.

## Alkatrész lista 1

- A listában szereplő számozás megfelel az ábrán található számozásnak.
- A rögzítőkeret ① és a külső védőkeret ④ gyárilag lett összeszerelve a készülékkel. Beszerelés előtt a kioldókulcsok ③ segítségével távolítsa el a rögzítőkeretet ①. A részletekről olvassa el „A külső védőkeret és a rögzítőkeret eltávolítása” című részt (4).
- **A kioldókulcsokat ③ őrizze meg, mert azokra még szüksége lehet, pl. kiszereléskor.**

### Figyelem!

Kezelje óvatosan a rögzítőkeretet ①, hogy elkerülje az esetleges ujj sérüléseket.

### Megjegyzés

Beszerelés előtt győződjön meg róla, hogy a rögzítőkeret ① két oldalán található reteszelő fülek 3,5 mm-nyire befelé hajoljanak. Amennyiben a reteszelő fülek az oldallap síkjában állnak vagy kifelé hajlanak, a készüléket nem lehet biztonságosan beszerelni, és előfordulhat, hogy kiesik a helyéből.

## Csatlakoztatási példa 2

### Mélyhangszugárzó közvetlen csatlakoztatása (2-B)

A csatlakoztatáshoz szükséges beállításokkal kapcsolatban lásd a Kezelési útmutató vonatkozó szakaszát.

\* Ehhez a csatlakozóhoz ne csatlakoztasson hangszugárzót.

### Megjegyzések

- A földelővezetékét mindig csatlakoztassa a földelési ponthoz mielőtt az erősítőt csatlakoztatja.
- A hangjelzés csak akkor hallható, ha a készülék saját erősítőjét használja.

## Csatlakoztatási ábra 3

## Figyelmeztetés

Ha a jármű motoros antennája nem rendelkezik csatlakozódobozsal (relével), és azt csatlakoztatja a tápvezetékkel ②, az antenna meghibásodhat.

### Megjegyzések a vezérlő- és a tápvezetésekről

- A REM OUT vezeték (kék/fehér csikós) +12 V egyenáramot szolgáltat, amikor a készülék be van kapcsolva.
- Külön megvásárolható külső teljesítményerősítővel való használat során csatlakoztassa a REM OUT vezetékét (kék/fehér csikós) vagy a külső készülék tápellátó vezetékét (piros) az eszköz AMP REMOTE IN bemenetéhez.
- Ha az Ön járművében beépített FM, MW, LW antenna található a hátsó vagy első szélvédőn, csatlakoztassa a REM OUT vezetékét (kék/fehér csikós) vagy a kapcsolt tápfeszültség vezetékét (piros) a meglévő antennae erősítő csatlakozóvezetőjéhez. A részletekről érdeklődjön a jármű kereskedőjénél.
- Ez a készülék nem használható olyan motoros antennával, mely nem rendelkezik csatlakozódobozsal (relével).

### Memória energiaállás

Ha csatlakoztatja a sárga vezetékét, a memória a jármű gyújtáskapcsolójának kikapcsolt állapotában is kap áramot.

### Megjegyzések a hangszugárzók csatlakoztatásáról

- A hangszugárzók csatlakoztatása előtt kapcsolja ki a készüléket.
- A meghibásodások elkerülése érdekében 4–8 Ω impedanciájú, és a terhelhetőségnek megfelelő hangszugárzókat csatlakoztasson.
- Ne kösse össze a hangszugárzó csatlakozóvezetőit a jármű fém karosszériájával vagy a jobboldali hangszugárzó csatlakozóvezetőit a baloldali hangszugárzó csatlakozóvezetőivel.
- Ne kösse össze a készülék földelővezetékét a hangszugárzó negatív (-) pólusú csatlakozóvezetőjével.
- Ne próbálja párhuzamosan kötni a hangszugárzókat.
- Kizárólag passzív hangszugárzókat használjon. Ha aktív (saját erősítővel rendelkező) hangszugárzókat csatlakoztat a hangszugárzó csatlakozóvezetőkre, a készülék meghibásodhat.
- A meghibásodások elkerülése érdekében ne használja a beépített vezetékeket, ha a jobb- és a baloldali hangszugárzó közös negatív (-) vezetékét használják.
- Ne kösse össze a készülék hangszugárzóvezetékét.

### Megjegyzések a csatlakoztatásról

- Ha a hangszugárzó és az erősítő nincs megfelelően csatlakoztatva, az „FAILURE” (HIBA) üzenet jelenik meg a képernyőn. Ilyen esetben ellenőrizze a hangszugárzó és az erősítő megfelelő csatlakoztatását.

## Övintézkedések

- Kellő figyelemmel válassza ki a beszerelési helyét, hogy a készülék ne okozzon zavart a szokásos vezetési műveletekben.
- Kerülje a készülék poros, szennyezett, erősen rezgő vagy magas hőmérsékletű, közvetlen napfénynek kitett, hőforrásokhoz közeli környezetbe való beszerelését.
- A biztonságos és megbízható beszerelés érdekében csakis a mellékelt szerelési tartozékokat használja.

## A beszerelés szöge

A beszerelés szöge ne haladjon meg a 45°-ot.

# 1

①

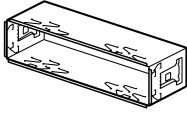

②

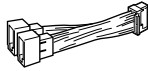

③

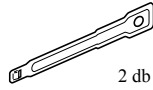

④

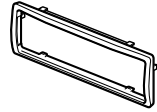

⑤



⑥



# 2 A

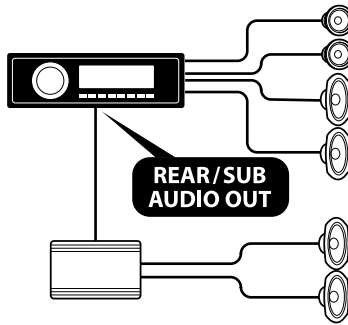

# B

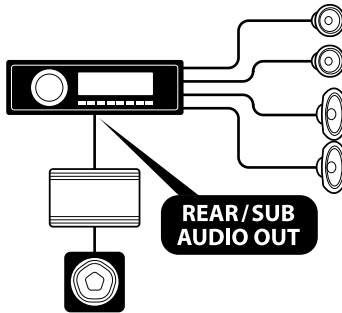

# C

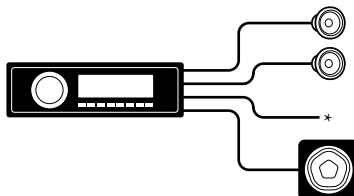

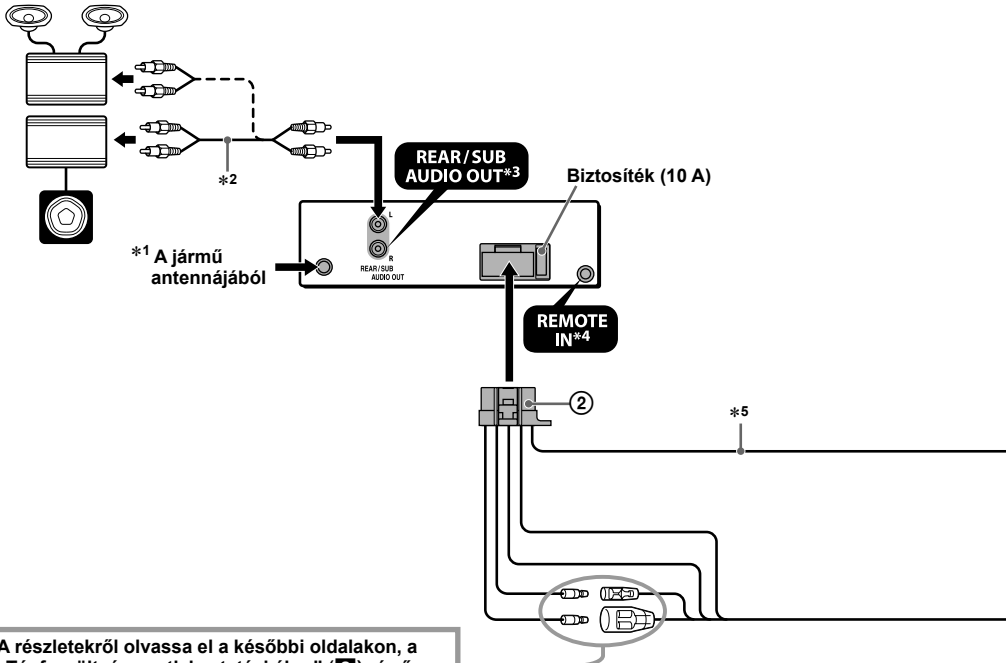

A részletekről olvassa el a későbbi oldalakon, a „Tápfeszültség csatlakoztatási ábra” (8) című részt.

Az illusztráción használt (külön megvásárolható) kiegészítők

-  Első hangsugárzó
-  Mélyhangsugárzó
-  Teljesítményerősítő
-  Hátsó hangsugárzó

- \*<sup>1</sup> A gépjármű típusától függően (külön megvásárolható) adapter használandó az antenna csatlakoztatásához.  
 \*<sup>2</sup> (Külön megvásárolható) RCA csatlakozóvezeték.  
 \*<sup>3</sup> Az AUDIO OUT a SUB vagy REAR állásba kapcsolható. A részletekkel kapcsolatban olvassa el a Kezelési útmutató szakaszt.  
 \*<sup>4</sup> A gépjármű típusától függően külön megvásárolható adapter szükséges lehet.  
 \*<sup>5</sup> Hangsugárzó impedancia: 4–8 Ω × 4

1	Lila	+	Jobb hátsó hangszóró
2		-	Jobb hátsó hangszóró
3	Szürke	+	Jobb első hangszóró
4		-	Jobb első hangszóró
5	Fehér	+	Bal első hangszóró
6		-	Bal első hangszóró
7	Zöld	+	Bal hátsó hangszóró
8		-	Bal hátsó hangszóró

A 2-es, 4-es, 6-os és 8-as negatív pólusú végződésekhez csíkos vezeték tartozik.

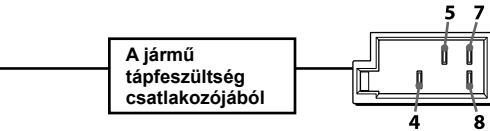
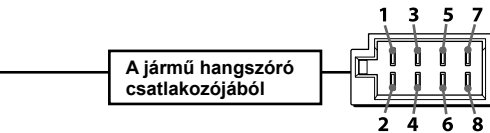

4	Sárga	Állandó tápfeszültség
5	Kék/fehér csíkos	Motoros antenna vezérlés
6	Narancs, fehér	Kapcsolt háttérvilágítás tápfeszültség
7	Piros	Kapcsolt tápfeszültség
8	Fekete	Testelés

Az 1-es, 2-es és 3-as helyzetekben nincsenek érintkezők.

# Tápfeszültség csatlakoztatási ábra (8)

A tápfeszültség csatlakozás kialakítása járművenként eltérő lehet. Ellenőrizze járműve csatlakoztatási ábráját, hogy meggyőződhessen a helyes csatlakoztatásról. A három alaptípust az alábbi ábrák mutatják be (4-1, 4-2, 4-3). Előfordulhat, hogy a jármű piros és sárga tápvezetékét fel kell cserélnie.

A csatlakoztatások áttekintése és a tápvezetékek azonosítása után csatlakoztassa a készüléket a tápfeszültséghez. Ha a bekötéssel kapcsolatban olyan kérdése vagy problémája adódna, melyre nem talál választ ebben az útmutatóban, vegye fel a kapcsolatot a jármű forgalmazójával.

Külső tápfeszültség csatlakozó

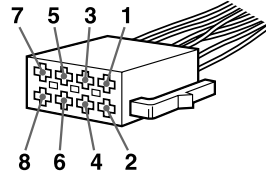

1

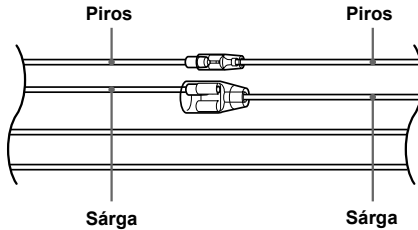

4	Sárga	Folyamatos tápfeszültség	7	Piros	Kapcsolt tápfeszültség
---	-------	--------------------------	---	-------	------------------------

2

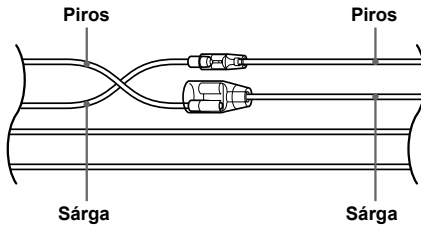

4	Sárga	Kapcsolt tápfeszültség	7	Piros	Folyamatos tápfeszültség
---	-------	------------------------	---	-------	--------------------------

3

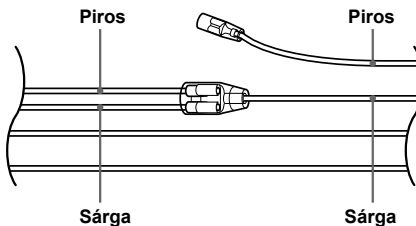

Kapcsolt tápfeszültség (ACC) állás nélküli gyújtáskapcsolóval rendelkező jármű



## A külső védőkeret és a rögzítőkeret eltávolítása **4**

Beszereles előtt vegye le a rögzítőkeretet ① és a külső védőkeretet ④ a készülékről.

### 1 Vegye le a külső védőkeretet ④.

Nyomja meg a védőkeret ④ mindkét oldalát és húzza ki a keretet.

### 2 Vegye ki a rögzítőkeretet ①.

- 1 Tolja be a kioldókulcsokat ③ a készülék és a rögzítőkeret ① közé kattanásig.
- 2 Húzza lefelé a rögzítőkeretet ①, majd húzza ki belőle a készüléket.

## A készülék beszerelése **5**

### Beszereles a műszerfalba

#### Megjegyzések

- Beszereles előtt győződjön meg róla, hogy a körmök ① a keret mindkét oldalán 3,5 mm-re be vannak hajlítva. Ha a körmök egyenesen állnak vagy kifelé vannak hajolva, a készülék nem fog szerelhető be megfelelően és esetleg kiugrik a helyéből (6-1).
- Szükség esetén hajlítsa ki a körmököt, hogy szoros illeszkedést biztosítsanak (6-2).
- Győződjön meg róla, hogy külső védőkeret ④ reteszelő fülei (4 db) megfelelően illeszkednek-e a készüléken található mélyedésekbe (6-3).

## Az előlap helyes levétele és visszahelyezése **6**

A készülék beszerelése előtt vegye le az előlapot.

### 7-A Leválasztás

Az előlap levétele előtt kapcsolja ki a készüléket a **(SOURCE/OFF)** gombbal. Nyomja meg az előlap kioldógombját, és húzza ki önmaga felé.

### 7-B Visszahelyezés

Az ábrának megfelelően illesse az előlapon található **A** nyílást a készüléken található tengelyhez **B**, majd nyomja be kattanásig.

## Figyelem: ha a jármű gyújtás-kapcsolóján nincs ACC állás!

Állítson be időértéket az Auto Off funkcióban. A beállításról részletesebben a kezelési útmutatóban olvashat. Kikapcsolás után a készülék önműködően és teljesen kikapcsol, amikor a beállított idő letelik. Ezzel az akkumulátor kimerülése megelőzhető. Amennyiben nem állított be időértéket az Auto Off funkcióban, a jármű gyújtáskapcsolójával történő leállítás után tartsa nyomva a **(SOURCE/OFF)** gombot, amíg a kijelző ki nem kapcsol.

## A biztosíték cseréje **7**

A biztosíték cseréjénél ügyeljen arra, hogy az eredeti biztosítékon feltüntetett amperértéknek megfelelő

használgjon. Ha a biztosíték kiég, ellenőrizze a tápfeszültség csatlakozást, majd cserélje ki a biztosítékot. Ha a cseré után ismét kiég a biztosíték, a hiba a készülékben van. Ilyenkor forduljon a legközelebbi Sony márkaszervizhez.

4

1

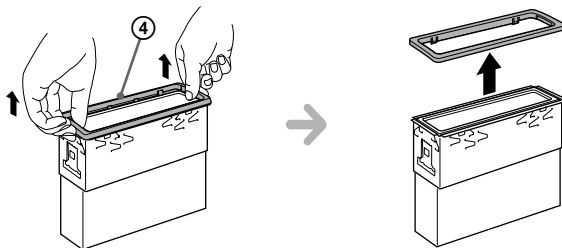

2

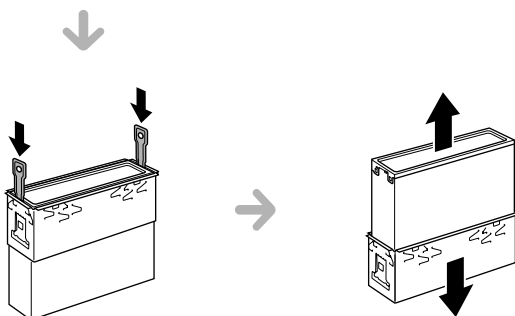
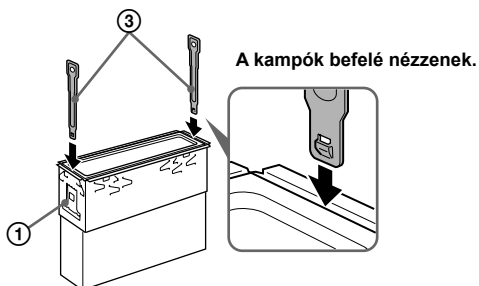

5

1

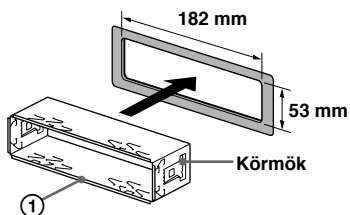

2

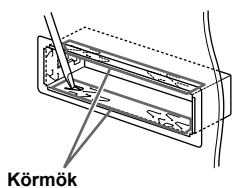

3

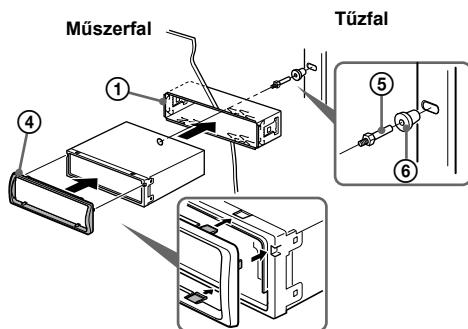

6

A

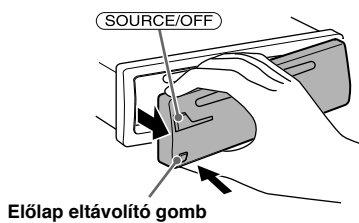

B



7

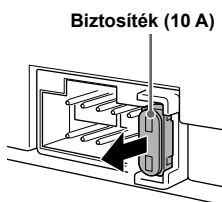





A biztonság érdekében ezt a készüléket feltétlenül a műszerfalba szerelje be. A beszerelés és a csatlakoztatás módját lásd a mellékelt beszerelési/csatlakoztatási útmutatóban.

### **Tudnivalók az EU direktívákat alkalmazó országok vásárlóinak**

Ezt a terméket a Sony Corporation (Japán, Tokió, 1-7-1 Konan, Minato-ku) gyártotta. A termék-biztonsággal és az EMC irányelvekkel kapcsolatban a Sony Deutschland GmbH (Németország, 70327 Stuttgart, Hedelfinger Strasse 61.) a jogosult képviselő. Kérjük, bármely szervizeléssel vagy jótállással kapcsolatos ügyben, a különálló szerviz- vagy jótállási dokumentumokban megadott címekhez forduljon.

A lézer dióda jellemzői

- Kibocsátási időtartam: folyamatos
- Lézerkimenet: kevesebb mint 53,3  $\mu$ W  
(Ezt a kimeneti értéket az optikai kiolvasófej lencséjének 200 mm távolságban 7 mm-es rekeszrel mértük.)

A ZAPPIN és a Quick-BrowZer a Sony Corporation védjegyei.

A Windows Media a Microsoft Corporation védjegye vagy bejegyzett védjegye az Egyesült Államokban és/vagy más országokban.

Ez a készülék a Microsoft Corporation által tulajdonolt szellemi tulajdonú technológiát tartalmaz. Ezen technológiák használata vagy megosztása a terméken kívül a Microsoft kifejezett engedélye nélkül tilos.

Az iPhone, az iPod, az iPod classic, az iPod nano, és az iPod touch az Amerikai Egyesült Államokban és más országokban bejegyzett Apple Inc. védjegyei. Az App Store az Apple Inc. szolgáltatási márkajele.

Az MPEG Layer-3 hangtömörítési technológia és szabadalom felhasználása a Fraunhofer IIS és Thomson engedélyével történt.

Az Android a Google Inc. védjegye. A védjegy felhasználása a Google engedélyével történt.

### **Figyelmeztetés a jármű gyújtáskapcsolójának ACC pozíciójával kapcsolatban**

Ne felejtse el beállítani az önműködő áramtalanítási (Auto Off) funkciót (18. oldal). Kikapcsolás után a készülék önműködően és teljesen kikapcsol, amikor a beállított idő letelik. Ezzel az akkumulátor kimerülése megelőzhető. Amennyiben nem állított be időértéket az Auto Off funkcióban, a jármű gyújtáskapcsolójával történő leállítás után tartsa nyomva az **(SOURCE/OFF)** gombot, amíg a kijelző ki nem kapcsol.

# Tartalomjegyzék

Kezdeti lépések . . . . .	4
A bemutató funkció kikapcsolása . . . . .	4
Az óra beállítása . . . . .	4
Az előlap leválasztása . . . . .	4
A kezelőszervek elhelyezkedése . . . . .	5
Fejegység . . . . .	5
Rádió . . . . .	6
Állomások tárolása és vétele . . . . .	6
RDS. . . . .	7
CD. . . . .	9
Lemez lejátszása . . . . .	9
USB-eszközök . . . . .	9
Az USB-eszköz lejátszása . . . . .	9
iPod. . . . .	10
Az iPod zeneszámainak lejátszása . . . . .	10
Az iPod közvetlen vezérlése — Utasvezérlés . . . . .	11
Távvezérlő alkalmazás . . . . .	12
Kétirányú zene vezérlés iPhone-ról . . . . .	12
Műsorszámok keresése és lejátszása . . . . .	13
Műsorszámok lejátszása különböző módokban . . . . .	13
Műsorszám keresése cím szerint — Quick-BrowZer™ . . . . .	14
Műsorszám keresése műsorszám-részlet alapján — ZAPPIN™ . . . . .	15
Hangbeállítások és Setup menü . . . . .	15
A különleges hangfunkciók használata — Továbbfejlesztett hangfeldolgozó rendszer. . . . .	15
Menüpontok beállítása . . . . .	18
Külső készülék használata . . . . .	20
Külső audiókészülék. . . . .	20
További információk . . . . .	21
Övintézkedések . . . . .	21
Karbantartás . . . . .	22
Minőségtanúsítás . . . . .	23
Hibaelhárítás . . . . .	23

## Kezdeti lépések

### A bemutató funkció kikapcsolása

Kikapcsolhatja a készülék kikapcsolásakor megjelenő bemutatót.

- 1 Nyomja meg a **(MENU)** gombot, forgassa a hangerőszabályzót, amíg a kijelzőn megjelenik a „DISPLAY” üzenet, majd nyomja meg.
- 2 A hangerőszabályzó forgatásával válassza ki a „DEMO” beállítást, majd nyomja meg a gombot.
- 3 A hangerőszabályzó forgatásával válassza ki a „DEMO-OFF” beállítást, majd nyomja meg a gombot. A beállítás megtörtént.
- 4 Nyomja meg kétszer a **(BACK)** gombot. A kijelző visszatér az alapértelmezett rádióvételi, lejátszási képernyőre.

### Az óra beállítása

A pontos idő kijelzése 24 óra/nap rendszerben történik.

- 1 Nyomja meg a **(MENU)** gombot, forgassa a hangerőszabályzót, amíg a kijelzőn megjelenik a „GENERAL” üzenet, majd nyomja meg.
- 2 A hangerőszabályzó forgatásával válassza ki a „CLOCK-ADJ” beállítást, majd nyomja meg a gombot. Az órakijelzés villogni kezd.
- 3 A hangerőszabályzó forgatásával állítsa be az óra és a perc értéket. A kurzor mozgatásához nyomja meg a **(SEEK) +/-** gombot.
- 4 A perc beállítása után nyomja meg a **(MENU)** gombot. A beállítás megtörtént, az óra működni kezd.

Az óra megjelenítéséhez nyomja meg a

- 4 **(DSPL)** gombot.

## Az előlap leválasztása

A készülék előlapja a lopás megelőzése érdekében leválasztható.

- 1 Tartsa nyomva a **(SOURCE/OFF)** **(1)** gombot. A készülék kikapcsol.
- 2 Nyomja meg az előlap kioldó gombot **(2)**, majd távolítsa el a panelt maga felé húzva.

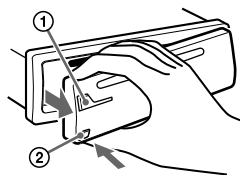

### Figyelmeztető hangjelzés

A készülék figyelmeztető hangjelzést ad, ha a jármű gyújtáskapcsolójával leállította a motort (OFF pozíció), de nem távolította el az előlapot. A hangjelzés csak akkor hallható, ha a készülék saját erősítőjét használja.

### Megjegyzés

A leválasztott előlapot ne tegye ki magas hőmérsékletnek vagy páratartalomnak. Ne hagyja az előlapot a tűző napon parkoló járműben, a műszerfalon vagy a kalaptartón.

## Az előlap visszaillesztése

Az ábrának megfelelően illesse az előlapon található **(A)** nyílást a készüléken található tengelyhez **(B)**, majd nyomja be a baloldalon.

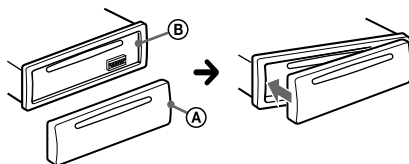



# A kezelőszervek elhelyezkedése

## Fejecség

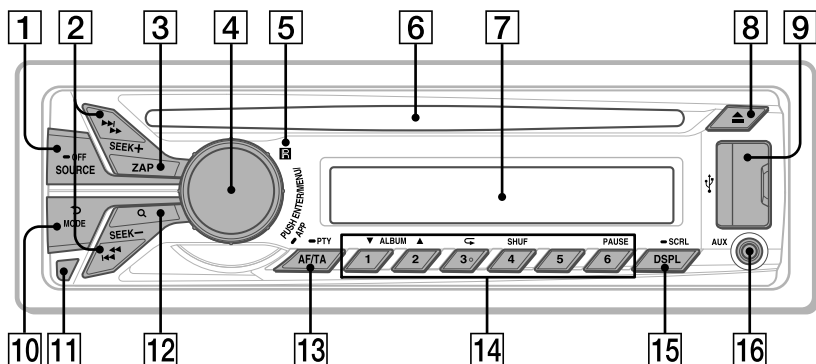

Ez a szakasz ismerteti a kezelőszervek elhelyezkedését és az alapszerveket.

### 1 SOURCE/OFF gomb\*<sup>1</sup>

Bekapcsolás; műsorforrás kiválasztás (rádió/CD/USB/AUX).

Másik műsorforrásra váltható nyomja meg többször.

A készülék kikapcsolásához tartsa nyomva 1 másodpercig.

A teljes kikapcsoláshoz tartsa nyomva legalább 2 másodpercig, majd a kijelző kikapcsol.

### 2 SEEK -/+ gombok

**Rádió:**

Rádióállomások önműködő keresése (nyomja meg); kézi állomáskeresés (nyomja meg és tartsa nyomva).

**CD/USB:**

Műsorszámok átugrása (nyomja meg); műsorszámok folyamatos átugrása (nyomja meg, majd 2 másodpercen belül nyomja meg újból, és tartsa nyomva); gyorskeresés a műsorsszámon belül hátra és előre (nyomja meg és tartsa nyomva).

**Távvezérlő alkalmazás\*<sup>2</sup>:**

Egy műsorszám átugrása (nyomja meg)

### 3 ZAP gomb 15. oldal

Belépés ZAPPIN™ módba.

### 4 Hangerőszabályzó/ENTER/MENU/APP gomb 12., 18. oldal

A hangerő beállításához forgassa.

A beállítás módba belépéshez nyomja meg.

A távvezérlő alkalmazás használatához tartsa nyomva legalább 2 másodpercig. A **(SOURCE/OFF)** megnyomása után forgassa, majd nyomja meg a műsorforrás módosításához.

### 5 Távvezérlés érzékelő

### 6 Lemezbetöltő nyílás

Helyezzen be egy lemezt a címkés oldalával felfelé, és a lejátszás elindul.

### 7 Kijelző

### 8 ▲ (lemezkiadás) gomb

A lemez kivétele.

### 9 USB csatlakozó 9., 10. oldal

**10** ➔ **(BACK)/MODE gomb** 6., 11. oldal  
Visszatérés az előző kijelzésre; a rádiós hullámsáv kiválasztása (FM/MW/LW).  
Tartsa nyomva az utasvezérlésbe történő belépéshez vagy kikapcsoláshoz.

**11** **Előlap kioldó gomb** 4. oldal

**12** **Q (BROWSE) gomb** 14. oldal  
Belépés a Quick-BrowZer™ módba (CD/USB).

**13** **AF (alternatív frekvenciák)/  
TA (közlekedési hírek)/  
PTY (műsörtípus) gomb** 7. oldal  
Az AF és TA kiválasztása (nyomja meg);  
a PTY kiválasztása (tartsa nyomva) az  
RDS használatakor.

**14** **Számgombok**

**Rádió:**

Tárolt rádióállomások vétele (nyomja meg);  
állomások tárolása (tartsa nyomva).  
**CD/USB:**

**① / ②**: **ALBUM ▼/▲** (MP3/WMA/  
AAC lejátszásakor)

Egy album léptetése (nyomja meg);  
albumok folyamatos léptetése (tartsa nyomva).

**③**: **↶ (ismétlés)\*<sup>3</sup>** 13. oldal

**④**: **SHUF** 13. oldal

**⑥**: **PAUSE**

A lejátszás szüneteltetése. A lejátszás  
folytatásához nyomja meg ismét.

**Távvezérlő alkalmazás\*<sup>2</sup>:**

**⑥**: **PAUSE**

A lejátszás szüneteltetése. A lejátszás  
folytatásához nyomja meg ismét.

**15** **DSPL (kijelzés)/SCRL (görgetés)  
gomb** 7., 9., 10., 11. oldal  
A kijelzések módosítása (nyomja meg);  
a kijelzések görgetése (tartsa nyomva).

**16** **AUX bemenet** 20. oldal

\*<sup>1</sup> Ha az iPhone távvezérlő alkalmazását  
használja, az alkalmazás név megjelenik a  
kijelzőn a műsorforrás kiválasztásakor.

\*<sup>2</sup> Az iPhone távvezérlő alkalmazásának használatakor.  
Az alkalmazástól függően elképzelhető,  
hogy egyes funkciók nem érhetőek el.

\*<sup>3</sup> Ezen a gombon tapintópont található.

## Rádió

### Állomások tárolása és vétele

#### Figyelem!

Vezetés közben, a balesetek megelőzése érdekében használja a BTM hangolási üzemmódot.

### Önműködő tárolás — BTM

- 1** Nyomja meg többször a **(SOURCE/OFF)** gombot a „TUNER” megjelenéséig.  
A hullámsáv megváltoztatásához nyomja meg a többször a **(MODE)** gombot. Az FM1, FM2, FM3, MW és LW közül választhat.
- 2** Nyomja meg a **(MENU)** gombot, forgassa a hangerőszabályzót, amíg a kijelzőn megjelenik a „GENERAL” üzenet, majd nyomja meg.
- 3** A hangerőszabályzó forgatásával válassza ki a „BTM” beállítást, majd nyomja meg a gombot.  
A készülék a frekvenciaérték sorrendjében tárolja az állomásokat a memóriagombokon.

#### Hasznos tanács

A **(SOURCE/OFF)** gombot szintén megnyomhatja, majd a hangerőszabályzóval válassza ki a „TUNER” opciót és nyomja meg a forrás kiválasztásához.

### Kézi tárolás

- 1** Amikor a tárolni kívánt állomás műsorát hallja, tartsa nyomva a memóriagombok **(① – ⑥)** egyikét a „MEM” üzenet megjelenéséig.

---

## A memóriában tárolt állomások előhívása

- 1 Válassza ki a kívánt hullámsávot, majd nyomja meg a megfelelő memóriagombot (1 – 6).

---

## Önműködő hangolás

- 1 Válassza ki a kívánt hullámsávot, majd nyomja meg a (SEEK) +/- gombot a keresés elindításához.

A keresés megáll, amikor a készülék megtalál egy állomást. Ismétlje meg a műveletet a kívánt rádióállomás vételéig.

### Hasznos tanács

Ha ismeri a behangolni kívánt állomás vételi frekvenciáját, tartsa nyomva a (SEEK) +/- gombot, amíg megközelíti a kívánt frekvenciát, majd a (SEEK) +/- gomb többszöri megnyomásával végezze el a finomhangolást (kézi hangolás).

## RDS vétel

A rádió adatrendszer (RDS) szolgáltatással rendelkező FM rádióállomások nem hallható digitális információt sugároznak a szokásos rádióműsor mellett.

### Megjegyzések

- Az országtól/területtől függően előfordulhat, hogy nem minden RDS funkció érhető el.
- Az RDS nem működik megfelelően, ha a jel gyenge, vagy a behangolt állomás nem sugároz RDS jeleket.

## Kijelzések módosítása

Nyomja meg a (DSPL) gombot.

---

## AF (alternatív frekvenciák)/TA (közlekedési hírek) beállítás

Az AF folyamatosan újra behangolja egy hálózat legerősebb jelét, a TA pedig a közlekedési információkat vagy a közlekedési műsorokat (TP) sugárzó állomásokat, ha fogható ilyen.

- 1 Nyomja meg többször a (AF/TA) gombot a kívánt beállítás megjelenéséig.

Kiválasztás	Művelet
AF-ON	Az AF bekapcsolása, a TA kikapcsolása.
TA-ON	A TA bekapcsolása, az AF kikapcsolása.
AF/TA-ON	Az AF és TA bekapcsolása.
AF/TA-OFF	Az AF és TA kikapcsolása.

## RDS állomások tárolása AF és TA beállítással

Az RDS állomásokat az AF/TA beállítással együtt is tárolhatja. Ha a BTM funkciót használja, a készülék azonos AF/TA beállításokkal tárolja az RDS állomásokat. Kézi tárolás esetén mindegyik RDS és nem-RDS állomásra külön is beállíthatja az egyes funkciókat (AF/TA).

- 1 Válassza ki a kívánt AF/TA beállítást, majd tárolja az állomásokat a BTM funkcióval vagy kézi hangolással.

## Rendkívüli közlemények vétele

Ha az AF vagy TA funkció be van kapcsolva, a készülék önműködően megszakítja a jelenleg kiválasztott műsorforrást.

### Hasznos tanács

Ha közlekedési információk közben beállítja a hangerőt, a készülék tárolja azt a memóriában, és legközelebb a közlekedési információ azonos hangerővel lesz hallható, függetlenül az éppen beállított hangerőtől.

## Regionális műsor hallgatása

### — REGIONAL

Ha az AF funkció be van kapcsolva: a gyári beállítás szerint a készülék nem kapcsol át egy másik, jobban fogható regionális műsorra az adott körzetben.

Ha elhagyja az adott regionális műsor vételi körzetét, válassza ki a „REG-OFF” beállítást FM vétel közben (18. oldal).

#### Megjegyzés

Ez a funkció az Egyesült Királyságban és néhány további országban nem használható.

### Local Link funkció (csak az Egyesült Királyságban)

A funkció lehetővé teszi az egyéb, helyi rádióállomások kiválasztását, még abban az esetben is, ha azokat nem (tárolta) rendelte hozzá az egyes számgombokhoz.

- 1 FM rádióadás vétele közben nyomja meg a számgombok (1–6) egyikét, melyen egy helyi rádióállomást tárol.
- 2 Öt másodpercen belül nyomja meg újból a helyi rádióállomáshoz tartozó számgombot. Ismételje meg a műveletet a helyi rádióállomás vételéig.

## A PTY (műsorszíms) kiválasztása

Használja a PTY opciót a kívánt műsorszíms megjelenítéséhez vagy megkereséséhez.

- 1 FM műsor hallgatása közben tartsa nyomva az (AF/TA) (PTY) gombot. Az aktuális műsorszíms neve megjelenik a kijelzőn, ha az állomás sugároz PTY adatokat is.
- 2 A hangerőszabályzó forgatásával válassza ki a kívánt műsorszíms, majd nyomja meg a gombot. A készülék megkezdi a kiválasztott típusú műsorszíms sugárzó állomás keresését.

## Műsorszímsok

**NEWS** (hírek), **AFFAIRS** (köztemák), **INFO** (információk), **SPORT** (sport), **EDUCATE** (oktatás), **DRAMA** (rádiójátékok), **CULTURE** (kultúra), **SCIENCE** (tudomány), **VARIED** (egyéb), **POP M** (népszerű zene), **ROCK M** (rockzene), **EASY M** (szórakoztató zene), **LIGHT M** (közkedvelt, klasszikus zene), **CLASSICS** (komolyzene), **OTHER M** (egyéb zenei műsor), **WEATHER** (időjárás), **FINANCE** (pénzügyi hírek), **CHILDREN** (gyermekműsor), **SOCIAL A** (társadalmi ügyek), **RELIGION** (vallás), **PHONE IN** (telefonos műsor), **TRAVEL** (utazás), **LEISURE** (szórakozás), **JAZZ** (dzsessz), **COUNTRY** (country zene), **NATION M** (nemzeti zene), **OLDIES** (régi slágerek), **FOLK M** (népzene), **DOCUMENT** (dokumentumműsor)

#### Megjegyzés

Elképzelhető, hogy a kiválasztottól eltérő rádióműsört hallhat.

## A CT (pontos idő) beállítása

Az RDS információkkal együtt sugárzott CT adatok beállítják a kijelzőn a pontos időt.

- 1 Válassza ki a „CT-ON” opciót a beállításokban (18. oldal).

#### Megjegyzés

Előfordulhat, hogy a CT funkció akkor sem működik, ha éppen RDS állomást hallgat.

## CD

### Lemez lejátszása

A készülékkel lejátszhatja a CD-DA (CD TEXT lemezeket is beleértve) és a CD-R/CD-RW (MP3/WMA/AAC fájlok (21. oldal)) lemezeket.

#### 1 Helyezzen be egy lemezt (feliratos oldallal felfelé).

A lejátszás önműködően megkezdődik.

A lemez kivételéhez nyomja meg a ▲ gombot.

#### Megjegyzések

- Lemez kivétele/behelyezése előtt az USB-eszközt húzza ki, a lemez sérülésének elkerülése érdekében.
- A megfelelő tömörítési formátumok: MP3 (.mp3), WMA (.wma) és AAC (.m4a).

#### Kijelzések módosítása

Nyomja meg a **(DSPL)** gombot.

A lemez típusától, a felvételi formátumtól és a beállításoktól függően a kijelzett elemek változhatnak.

## USB-eszközök

- Az USB szabvánnyal kompatibilis MSC (háttértár) típusú USB-eszközök használhatók.
- Ajánlott az USB-eszközön lévő adatok mentése.
- Az USB szabvánnyal kompatibilis MSC (háttértár) típusú Android™ telefonok használhatók.  
Az Android telefontól függően szükséges lehet az USB csatlakoztatási mód MSC beállítása.

#### Megjegyzések

- Az USB-eszközt a motor beindítása után csatlakoztassa.  
Az USB-eszköztől függően meghibásodás történhet, ha a motor beindítása előtt csatlakoztatja.
- A megfelelő tömörítési formátumok: MP3 (.mp3), WMA (.wma), AAC (.m4a) és AAC (.mp4).
- Az USB-eszköz kompatibilitásának részleteiért látogassa meg a hátsó borítón megadott támogatás oldalt.

### Az USB-eszköz lejátszása

- 1 Nyissa ki az USB fedelet, majd csatlakoztassa az USB-eszközt az USB aljzathoz.

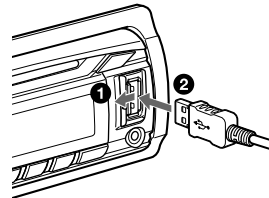

A lejátszás megkezdődik.

Ha az USB-eszköz már csatlakoztatva van, nyomja meg a **(SOURCE/OFF)** gombot többször, az „USB” megjelenéséig. A lejátszás megkezdődik.

A lejátszás leállításához tartsa nyomva a **(SOURCE/OFF)** gombot 1 másodpercig.

Az USB-eszköz eltávolításához állítsa le az USB lejátszást, majd távolítsa el az USB-eszközt.

### Megjegyzések

- Ne használjon olyan nehéz vagy nagy USB-eszközöket, amelyek a rázkódástól leeshetnek, vagy a csatlakozásuk kilazulhat.
- Ne válassza le az előlapot, amikor az USB-eszköz lejátszása folyamatban van, mert az USB-eszközön tárolt adatok megsérülhetnek.

### Kijelzések módosítása

Nyomja meg a **(DSPL)** gombot.

Az USB-eszköz típusától, a felvételi formátumtól és a beállításoktól függően a kijelzések változhatnak.

### Megjegyzések

- Műsorszámok legnagyobb száma 10 000.
- A felvett adat mennyiségétől függően időbe telhet a lejátszás megkezdése.
- Ha egy VBR (változó bitsűrűségű) MP3, WMA, AAC fájl játszik le, vagy gyorskeresést végez előre vagy hátra, az eltelt játékidő kijelzése pontatlan lehet.
- Az alábbi MP3/WMA/AAC fájlok lejátszása nem támogatott:
  - veszteségmentes tömörítéses,
  - másolásvédelemmel ellátott,
  - DRM (Digital Rights Management - digitális jogosultságkezelő) fájlok,
  - többszámú audiofájlok.

## iPod

Ebben a Kezelési útmutatóban az „iPod” kifejezés egy általános elnevezés az iPod és az iPhone iPod funkcióira, kivéve, ha a szöveg vagy ábra ennek ellenkezőjét hangsúlyozza.

Az iPod kompatibilitásának részleteit lásd „Az iPodról” (22. oldal) vagy látogassa meg a hátsó borítón megadott támogatás oldalt.

### Az iPod zenéinek lejátszása

Az iPod csatlakoztatása előtt csökkentse le a készülék hangerejét.

#### 1 Nyissa ki az USB fedelet, majd csatlakoztassa az iPodot az USB aljzathoz a (külön megvásárolható) iPod–USB csatlakozóvezetékkel.\*

\* Az RC-100IP iPod–USB csatlakozóvezeték javasolt.

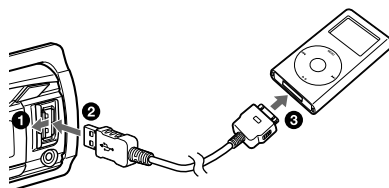

Az iPodon lévő műsorszámok lejátszása önműködően megkezdődik az utolsó lejátszási ponttól.

Ha egy iPod már csatlakoztatva van, a lejátszás megkezdéséhez nyomja meg többször a **(SOURCE/OFF)** gombot az „USB” megjelenéséig. (A kijelzőn az „iPod” jelenik meg az iPod felismerésekor.)

A lejátszás leállításához tartsa nyomva a **(SOURCE/OFF)** gombot 1 másodpercig.

Az iPod eltávolításához állítsa le az iPod lejátszást, majd távolítsa el az iPodot.

## Figyelmeztetés az iPhone-al kapcsolatban

Az iPhone USB-vezetékkel történő csatlakoztatásakor a telefonhívás hangerejét az iPhone vezérli, nem a készülék. Ne növelje meg véletlenül a készülék hangerejét telefonhívás közben, mert a hívás végén hirtelen erős zajt hallhat.

### Megjegyzés

Ne válassza le az előlapot, amikor az iPod lejátszása folyamatban van, mert az adatok megsérülhetnek.

### Hasznos tanács

Az iPod a készülék bekapcsolt állapotában töltődik.

## Folytatásos mód

Amikor az iPod a dokkoló csatlakozóhoz van csatlakoztatva, a lejátszás az iPodon beállított módban indul el. Ebben a módban a következő gombok nem működnek.

- (3) (↶)
- (4) (SHUF)

## Kijelzések módosítása

Nyomja meg a (DSPL) gombot.

### Megjegyzés

Elképzelhető, hogy egyes az iPodon tárolt karakterek nem megfelelően jelennek meg.

---

## Albumok, podcastok, műfajok, lejátszási listák és előadók átugrása

---

Művelet	Teendő
Léptetés	Nyomja meg a (1)/(2) (ALBUM ▼/▲) gombot [lépésenként egyszer]
Folyamatos léptetés	Tartsa nyomva a (1)/(2) (ALBUM ▼/▲) gombot [tartsa nyomva a kívánt pontig]

---

## Az iPod közvetlen vezérlése — Utasvezérlés

Az iPodot közvetlenül is vezérelheti, amikor az csatlakoztatva van a dokkoló csatlakozóhoz.

### 1 Lejátszás közben tartsa nyomva a (MODE) gombot.

Megjelenik a „MODE IPOD” és közvetlenül működtetheti az iPodot.

Az utas vezérlésből kilépéshez tartsa nyomva a (MODE) gombot.

Megjelenik a „MODE AUDIO” és az iPod közvetlen működtetése a továbbiakban nem lehetséges.

### Megjegyzés

A hangerő csak a készüléken állítható be.

## Távvezérlő alkalmazás

Az iPhone-ra le kell tölteni az „App Remote” távvezérlő alkalmazást az App Store<sup>SM</sup>-ból.

A következő funkciók érheti el, ha az alkalmazást letöltötte az iPhone-ra és csatlakoztatta a készülékhez:

- A készülék működtetésével az iPhone kompatibilis alkalmazásainak elindítása és vezérlése.
- Az iPhone működtetésével egyszerű ujj gesztusokkal a készülék műsorforrásának vezérlése.
- Részletes információk megjelenítése a műsorforrásról (műsorszám cím, előadó név, album borító stb.) az iPhone-on.

Az elérhető funkciók az alkalmazástól függően eltérnek. A használható alkalmazások részleteiért látogassa meg a hátsó borítón megadott támogatás oldalt.

### Megjegyzések

- Az Ön biztonsága és a helyi közlekedési szabályok betartása érdekében ne használja az alkalmazást vezetés közben.
- Az „App Remote” alkalmazás kizárólag iOS 5 rendszerrel telepített iPhone esetén használható.

## Kétirányú zene vezérlés iPhone-ról

### 1 Csatlakoztassa az iPhone-t az USB aljzathoz a csatlakozóvezetékével.\*

\* Az RC-100IP iPhone–USB csatlakozóvezeték javasolt.

### 2 Indítsa el az „App Remote” alkalmazást.

### 3 Tartsa nyomva legalább 2 másodpercig a **(MENU)** **(APP)** gombot a készüléken.

Megkezdődik az iPhone csatlakoztatása. Amikor a kapcsolat létrejött, az iPhone-on megjelenik az alkalmazás neve egy műsorforrás kiválasztásakor és az alkalmazáshoz elérhető lesz néhány lejátszási művelet. (Az elérhető funkciók az alkalmazástól függően eltérnek.) Hasonlóképpen, a készülék egyes lejátszási funkciói nem vezérelhetők az iPhone-ról. Az iPhone működésének részleteit lásd az alkalmazás súgójában.

### Hasznos tanács

Az **(MENU)** gombot is megnyomhatja, majd a hangerőszabályzó forgatásával válassza ki az „APP REM” opciót, majd nyomja meg a kapcsolat létrehozásához. Ezután nyomja meg a **(SOURCE/OFF)** gombot a műsorforrás kiválasztásához.

### A kapcsolat megszakítása

Tartsa nyomva a **(MENU)** gombot.



## Műsorszámok keresése és lejátszása

### Műsorszámok lejátszása különböző módokban

Ismétlődve (ismétléses lejátszás) vagy véletlen sorrendben (véletlen sorrendű lejátszás) is hallgathat műsorszámokat. Az elérhető lejátszási módok a kiválasztott műsorforrástól függően eltérő.

**1** Lejátszás közben nyomja meg többször a **3** (↶) vagy **4** (SHUF) gombot a kívánt lejátszási mód megjelenéséig.

A kiválasztott lejátszási módban történő lejátszás megkezdése hosszabb időt vehet igénybe.

#### Ismételt lejátszás

Kiválasztás	Lejátszás
↶ TRACK	műsorszámismétlés.
↶ ALBUM	albumismétlés.
↶ PODCAST* <sup>1</sup>	podcast ismétlés.
↶ ARTIST* <sup>1</sup>	előadó ismétlés.
↶ PLAYLIST* <sup>1</sup>	lejátszási lista ismétlés.
↶ GENRE* <sup>1</sup>	műfaj ismétlés.
↶ OFF	műsorszámok normál sorrendű lejátszása (normál lejátszás).

#### Véletlen sorrendű lejátszás

Kiválasztás	Lejátszás
SHUF ALBUM	Album lejátszása véletlen sorrendben.
SHUF DISC* <sup>2</sup>	Lemez lejátszása véletlen sorrendben.
SHUF PODCAST* <sup>1</sup>	podcast lejátszása véletlen sorrendben.
SHUF ARTIST* <sup>1</sup>	Előadó lejátszása véletlen sorrendben.
SHUF PLAYLIST* <sup>1</sup>	Lejátszási lista ismétlése véletlen sorrendben.
SHUF GENRE* <sup>1</sup>	Lejátszási lista ismétlése véletlen sorrendben.
SHUF DEVICE* <sup>3</sup>	Az eszköz tartalmának lejátszása véletlen sorrendben.
SHUF OFF	műsorszámok normál sorrendű lejátszása (normál lejátszás).

\*<sup>1</sup> Csak iPod

\*<sup>2</sup> Csak CD

\*<sup>3</sup> Csak USB és iPod

## Műsorszám keresése cím szerint — Quick-BrowZer™

Egyszerűen, kategória alapján kereshet műsorszámokat egy CD-lemezen vagy USB-eszközön.

- 1 Nyomja meg a Q (BROWSE)\* gombot.**  
A készülék belép Quick-BrowZer módba és megjelenik a keresési kategóriák listája. Amikor a műsorszámlista megjelenik, nyomja meg a ↩ (BACK) gombot többször, amíg megjelenik a kívánt kategória.

\* USB-lejátszás közben tartsa nyomva a Q (BROWSE) gombot legalább 2 másodpercig a kategória lista elejére történő közvetlen visszatéréshez.

- 2 A hangerőszabályzó forgatásával válassza ki a kívánt keresési kategóriát, majd nyomja meg a nyugtázáshoz.**

- 3 Ismétlje a 2. lépést a kívánt műsorszám kiválasztásáig.**

A lejátszás megkezdődik.

A Quick-BrowZer módból kilépéshez nyomja meg a Q (BROWSE) gombot.

### Megjegyzés

A Quick-BrowZer módba belépéskor az ismétléses/véletlen sorrendű lejátszás beállítása kikapcsol.

## Keresés több zeneszám átugrásával — Léptető üzemmód

Amikor egy kategóriában sok elem található, gyorsan megkeresheti a kívánt elemet.

- 1 Nyomja meg a (SEEK) + gombot Quick-BrowZer módban.**  
Megjelenik az elem neve.
- 2 A hangerőszabályzó forgatásával válasszon ki egy elemet a kívánt elem közelében.**  
A listában a lista teljes elemszámának 10%-ának megfelelő lépésekkel mozoghat.

- 3 Nyomja meg a (MENU) gombot.**

A kijelző visszatér a Quick-BrowZer módba és megjelenik a kiválasztott elem.

- 4 A hangerőszabályzó forgatásával válassza kívánt elemet és nyomja meg a gombot.**

A lejátszás megkezdődik, amennyiben a kiválasztott elem egy műsorszám.

A Léptető üzemmód megszakításához nyomja meg a ↩ (BACK) vagy a (SEEK) – gombot.

## Keresés ábécé sorrendben — Alfabetikus keresés

Csatlakoztatott iPod esetén ábécé sorrendben kereshet a műsorszámok között.

- 1 Nyomja meg a (SEEK) + gombot Quick-BrowZer módban.**

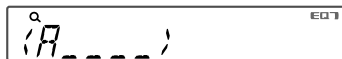

- 2 A hangerőszabályzó forgatásával válassza ki az első betűt, majd nyomja meg a gombot.**

A kiválasztott betűvel kezdődő műsorszámok ábécé sorrendű listája jelenik meg.

- 3 A hangerőszabályzó forgatásával válassza kívánt elemet, majd nyomja meg a gombot.**

A lejátszás megkezdődik, amennyiben a kiválasztott elem egy műsorszám.

Az ábécé sorrendű keresésből kilépéshez nyomja meg a ↩ (BACK) vagy a (SEEK) – gombot.

### Megjegyzések

- Az ábécé sorrendű keresés során a kiválasztott betű előtt szereplő szimbólum karakter, illetve az angol „a, an, the” névelők nem játszanak szerepet a keresésben.
- A választott keresési kategória függvényében lehetséges, hogy csak az Ugrás mód elérhető.
- Az ábécé sorrendű keresés a műsorszámok számától függően hosszabb időt vehet igénybe.

## Műsorszám keresése műsorszám részlet alapján — ZAPPIN™

Megkeresheti a meghallgatni kívánt műsorszámot a CD-lemezen vagy USB-eszközön lévő műsorszámok rövid részleteinek egymás utáni meghallgatásával. A ZAPPIN mód hasznos, ha például véletlen sorrendű vagy véletlen sorrendű ismételt lejátszási módban keres egy műsorszámot.

### 1 Nyomja meg a **(ZAP)** gombot lejátszás közben.

A lejátszás a következő műsorszám részletével kezdődik. Kiválaszthatja a lejátszási időt (18. oldal).

Zeneszám

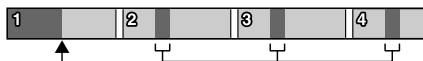

A **(ZAP)** megnyomása.

A műsorszámok ZAPPIN módú lejátszásának részletei.

### 2 Nyomja meg a **(MENU)** vagy a **(ZAP)** gombot, amikor a meghallgatni kívánt műsorszám lejátszása van folyamatban.

A kiválasztott műsorszám visszatér normál lejátszási módba, az elejétől.

A **(BACK)** megnyomásakor szintén lejátszásra kerül a kiválasztott műsorszám.

### Hasznos tanácsok

- Egy műsorszám átugrásához nyomja meg a **(SEEK) +/-** gombot ZAPPIN módban.
- Egy album átugrásához nyomja meg az **(1) / (2)** (ALBUM **(V) / (▲)**) gombot ZAPPIN módban.

## Hangbeállítások és Setup menü

### A különleges hangfunkciók használata - Továbbfejlesztett hangfeldolgozás

A továbbfejlesztett hangfeldolgozó rendszer a járműben megszólaló hangot digitális jelfeldolgozással teszi tökéletessé.

### A hangminőség beállítása — EQ7 alapbeállítások

7 különböző hangzaskép közül választhat („XPLOD”, „VOCAL”, „EDGE”, „CRUISE”, „SPACE”, „GRAVITY”, „CUSTOM” vagy „OFF” (ki)).

- 1 Rádióvétel vagy lejátszás közben nyomja meg a **(MENU)** gombot, forgassa a hangerőszabályzót, amíg a kijelzőn megjelenik a „GENERAL” üzenet, majd nyomja meg.
- 2 A hangerőszabályzó forgatásával válassza ki az „EQ7 PRESET” beállítást, majd nyomja meg a gombot.
- 3 A hangerőszabályzó forgatásával válassza ki a kívánt hangszinbeállítást, majd nyomja meg a gombot.
- 4 Nyomja meg kétszer a **(BACK)** gombot.

A hangszin szabályzó kikapcsolásához válassza az „OFF” beállítást a 3. lépésben.

### Hasznos tanács

A hangszinbeállítás minden műsorforráshoz eltárolható.

## A hangszínszabályzó beállítása — EQ7 beállítás

Az EQ7 menüpont „CUSTOM” pontjában létrehozhatja az Önnek leginkább megfelelő hangzsképeket.

- 1** Egy műsorforrás kiválasztása után nyomja meg a (MENU) gombot, forgassa a hangerőszabályzót, amíg a kijelzőn megjelenik a „GENERAL” üzenet, majd nyomja meg.
- 2** A hangerőszabályzó forgatásával válassza ki az „EQ7 SETTING” beállítást, majd nyomja meg a gombot.
- 3** A hangerőszabályzó forgatásával válassza ki a „BASE” beállítást, majd nyomja meg a gombot.  
Választhat a hangzásbeállítási minták közül a hangzás finombeállításának alapjához.
- 4** A hangerőszabályzó forgatásával válassza ki a kívánt hangszínbeállítást, majd nyomja meg a gombot.
- 5** A hangzásbeállítás finomhangolása.
  - 1** A hangerőszabályzó forgatásával válassza ki a frekvenciatartományt, majd nyomja meg a gombot.



SET BAND 1

BAND1: 63 Hz  
BAND2: 160 Hz  
BAND3: 400 Hz  
BAND4: 1 kHz  
BAND5: 2,5 kHz  
BAND6: 6,3 kHz  
BAND7: 16,0 kHz

- 2** A hangerőszabályzó forgatásával válassza ki a hangerőt, majd nyomja meg a gombot. A hangerő 1 dB-es lépésekkel -6 dB-től +6 dB-ig állítható be.

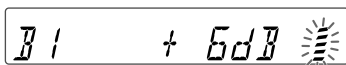

B 1 + 6dB

Ismételje meg az **1** és **2** lépéseket a további frekvenciatartományokra.

- 6** Nyomja meg a (BACK) gombot az előző kijelzésre visszatéréshez.  
A beállított hangszín a „CUSTOM” beállítás alatt tárolódik.

## Időszeletes hang optimalizálás — Hallgatási hely

A készülék természetes hangzásteret tud előállítani az egyes hangszugárzók hangjának késleltetésével az Ön helyzetének megfelelően. A „POSITION” beállítás értékei az alábbiak.

**FRONT L (1)**: bal első  
**FRONT R (2)**: jobb első  
**FRONT (3)**: elöl középen  
**ALL (4)**: a jármű középpontjában  
**OFF**: nincs hallgatási helyzet beállítás

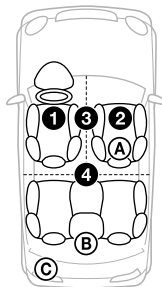

A mélysugárzó megközelítő helyzetét is beállíthatja a hallgatási helyzethez képest, ha:  
– a „SUB-OUT” audiokimenetet választotta (18. oldal).  
– a hallgatási helyzet „OFF”-től eltérő értékre van állítva.

A „SET SW POS” értékei alant láthatók.

**NEAR (A)**: közel  
**NORMAL (B)**: normál  
**FAR (C)**: távol

- 1** Rádióvétel vagy lejátszás közben nyomja meg a (MENU) gombot, forgassa a hangerőszabályzót, amíg a kijelzőn megjelenik a „GENERAL” üzenet, majd nyomja meg.
- 2** A hangerőszabályzó forgatásával válassza ki a „POSITION” beállítást, majd nyomja meg a gombot.
- 3** A hangerőszabályzó forgatásával válassza ki a „SET F/R POS” beállítást, majd nyomja meg a gombot.
- 4** A hangerőszabályzó forgatásával válasszon a „FRONT L”, „FRONT R”, „FRONT” vagy „ALL” beállítások közül, majd nyomja meg a gombot.
- 5** A hangerőszabályzó forgatásával válassza ki a „SET SW POS” beállítást, majd nyomja meg a gombot.

**6** A hangerőszabályzó forgatásával válassza ki a mélysugárzó helyzetét a „NEAR”, „NORMAL” vagy „FAR” beállítások közül, majd nyomja meg a gombot.

**7** Nyomja meg a **↩** (BACK) gombot az előző kijelzésre visszatéréshez.

A hallgatási helyzet törléséhez válassza az „OFF” beállítást a 4. lépésben.

---

## A hallgatási helyzet beállítása

Finomhangolhatja a hallgatási helyzet beállítását.

- 1** Rádióvétel vagy lejátszás közben nyomja meg a **(MENU)** gombot, forgassa a hangerőszabályzót, amíg a kijelzőn megjelenik a „GENERAL” üzenet, majd nyomja meg.
- 2** A hangerőszabályzó forgatásával válassza ki a „POSITION” beállítást, majd nyomja meg a gombot.
- 3** A hangerőszabályzó forgatásával válassza ki az „ADJ POSITION” beállítást, majd nyomja meg a gombot.
- 4** A hangerőszabályzó forgatásával válassza ki a hallgatási helyzetet, majd nyomja meg a gombot.  
Beállítási tartomány: „+3”–„CENTER”–„-3”.
- 5** Nyomja meg a **↩** (BACK) gombot az előző kijelzésre visszatéréshez.

---

## Továbbfejlesztett DM+

A továbbfejlesztett DM+ funkció a digitálisan tömörített műsorszámok tömörítés során elveszett magas hangjait állítja vissza.

- 1** Lejátszás közben nyomja meg a **(MENU)** gombot, forgassa a hangerőszabályzót, amíg a kijelzőn megjelenik a „GENERAL” üzenet, majd nyomja meg.
- 2** A hangerőszabályzó forgatásával válassza ki a „DM+” beállítást, majd nyomja meg a gombot.
- 3** A hangerőszabályzó forgatásával válassza ki az „ON” beállítást, majd nyomja meg a gombot.
- 4** Nyomja meg kétszer a **↩** (BACK) gombot.

### Hasznos tanács

A DM+ beállítás a rádió kivételével minden műsorforráshoz eltávolítható.

---

## A hátsó hangsugárzók mélyhang-sugárzóként történő használata - Hátsó mélyhang kiemelés

A hátsó mélyhang kiemelés funkció kiemeli a mélyhangokat úgy, hogy az aluláteresztő szűrő beállított értékét (19. oldal) alkalmazza a hátsó hangsugárzókra. Ez lehetőséget ad arra, hogy a mélyhangsugárzó csatlakoztatása helyett a hátsó hangsugárzókat használja.

- 1** Rádióvétel vagy lejátszás közben nyomja meg a **(MENU)** gombot, forgassa a hangerőszabályzót, amíg a kijelzőn megjelenik a „GENERAL” üzenet, majd nyomja meg.
- 2** A hangerőszabályzó forgatásával válassza ki a „RB ENH” beállítást, majd nyomja meg a gombot.
- 3** A hangerőszabályzó forgatásával válassza ki a „RBE MODE” beállítást, majd nyomja meg a gombot.
- 4** A hangerőszabályzó forgatásával válasszon az „1”, „2” vagy „3” beállítások közül, majd nyomja meg a gombot.
- 5** Nyomja meg a **↩** (BACK) gombot az előző kijelzésre visszatéréshez.

---

## Erősítő nélküli mélysugárzó használatával — Mélysugárzó közvetlen csatlakoztatással

Használhat erősítővel nem rendelkező mélysugárzót is a hátsó hangsugárzóvezetékhez csatlakoztatva.

### Megjegyzés

Ügyeljen, hogy 4–8 Ω mélysugárzót csatlakoztasson az egyik hátsó hangsugárzóvezetékhez. Ne csatlakoztasson hangsugárzót a másik hátsó hangsugárzóvezetékhez.

- 1 Rádióvétel vagy lejátszás közben nyomja meg a **(MENU)** gombot, forgassa a hangerőszabályzót, amíg a kijelzőn megjelenik a „GENERAL” üzenet, majd nyomja meg.
- 2 A hangerőszabályzó forgatásával válassza ki a „SW DIREC” beállítást, majd nyomja meg a gombot.
- 3 A hangerőszabályzó forgatásával válassza ki a „SW MODE” beállítást, majd nyomja meg a gombot.
- 4 A hangerőszabályzó forgatásával válasszon az „1”, „2” vagy „3” beállítások közül, majd nyomja meg a gombot.
- 5 Nyomja meg a **↶** (BACK) gombot az előző kijelzésre visszatéréshez.

A mélysugárzó fázis, helyzet, aluláteresztő szűrő frekvencia és aluláteresztő szűrő görbe beállítások részleteit lásd 19. oldal.

## A menüfunkciók beállítása

- 1 Nyomja meg a **(MENU)** gombot, forgassa a hangerőszabályzót, amíg a kívánt kategória megjelenik, majd nyomja meg.
- 2 A hangerőszabályzó forgatásával válassza ki a kívánt elemet, majd nyomja meg a gombot.
- 3 A hangerőszabályzó forgatásával válassza ki a beállítást, majd nyomja meg a gombot.\*  
A beállítás megtörtént.
- 4 Nyomja meg a **↶** (BACK) gombot az előző kijelzésre visszatéréshez.

\* A CLOCK-ADJ és a BTM beállításokhoz a 4-es lépés nem szükséges.

Az alábbi elemek a műsorforrástól és menüpontoktól függetlenül állíthatók be.

### GENERAL:

**CLOCK-ADJ** (óra beállítás) (4. oldal)

**CAUT ALM**\*<sup>1</sup> (figyelmeztető hangjelzés)

A figyelmeztető hangjelzés bekapcsolása: „ON”, „OFF” (4. oldal).

### BEEP

A hangjelzés bekapcsolása: „ON”, „OFF”.

### AUTO OFF

A készülék automatikus áramtalanítása a kikapcsolás után a beállított idővel: „NO”, „30S” (másodperc), „30M” (perc), „60M” (perc).

### AUX-A<sup>\*1\*2</sup> (AUX audió)

Az AUX forrás megjelenítés bekapcsolása: „ON”, „OFF” (20. oldal).

### REAR/SUB<sup>\*1</sup>

Az audiokimenet megváltoztatása: „SUB-OUT” (mélysugárzó), „REAR-OUT” (erősítő).

### CT (pontos idő)

A CT funkció bekapcsolása: „ON”, „OFF” (8. oldal).

### REGIONAL<sup>\*3</sup>

A vétel korlátozása egy megadott régióra: „ON”, „OFF” (8. oldal).

### BTM<sup>\*4</sup> (6. oldal)

### ZAPPIN<sup>\*5</sup>

**ZAP TIME** (Zappin idő)

A ZAPPIN funkció lejátszási idejének beállítása.

- „Z.TIME-1” (kb. 6 másodperc),
- „Z.TIME-2” (kb. 15 másodperc),
- „Z.TIME-3” (kb. 30 másodperc).

**ZAP BEEP** (Zappin hangjelzés)

A műsorszámok léptetése között hallható hangjelzés beállítása: „ON”, „OFF”.

\*<sup>1</sup> A készülék kikapcsolt állapotában.

\*<sup>2</sup> Nem jelenik meg a távvezérlő alkalmazásban.

\*<sup>3</sup> FM vételi üzemmódban.

\*<sup>4</sup> A rádió kiválasztásakor.

\*<sup>5</sup> A CD vagy USB funkció kiválasztásakor

### SOUND:

**EQ7 PRESET** (15. oldal)

**EQ7 SETTING** (16. oldal)

---

## POSITION

**SET F/R POS** (első/hátsó helyzet beállítás)  
(16. oldal)

**ADJ POSITION**\*<sup>1</sup> (hallgatási helyzet beállítás) (17. oldal)

**SET SW POS**\*<sup>1</sup>\*<sup>2</sup> (mélysugárzó pozíció beállítás) (16. oldal)

---

## BALANCE

A hangerőegyensúly beállítása: „RIGHT-15”-„CENTER”-„LEFT-15”.

---

## FADER

A relatív hangerő beállítása: „FRONT-15”-„CENTER”-„REAR-15”.

---

## DM+<sup>\*3</sup> (17. oldal)

## LOUDNESS (dinamikus hangosság)

A mély és magas hangok erősítése az alacsony hangerő melletti tiszta hangzáshoz: „ON”, „OFF”.

---

## ALO (önműködő szint optimalizálás)

Az összes hangforrás lejátszási hangerejének optimális beállítása: „ON”, „OFF”.

---

## RB ENH<sup>\*4</sup> (hátsó mélyhang kiemelés)

**RBE MODE** (hátsó mélyhang kiemelési mód)

A hátsó mélyhang kiemelési mód kiválasztása: „1”, „2”, „3”, „OFF”.

**LPF FREQ** (aluláteresztő szűrő frekvencia)

A mélysugárzó levágási frekvenciájának beállítása: „50Hz”, „60Hz”, „80Hz”, „100Hz”, „120Hz”.

**LPF SLOP** (aluláteresztő szűrő meredeksége)

Az LPF meredekségének kiválasztása: „1”, „2”, „3”.

---

---

## SW DIREC<sup>\*5</sup> (mélysugárzó közvetlen csatlakoztatása)

**SW MODE** (mélysugárzó mód)

A mélysugárzó mód kiválasztása: „1”, „2”, „3”, „OFF”.

**SW PHASE** (mélysugárzó fázis)

A mélysugárzó fázis kiválasztása: „NORM”, „REV”.

**SW POS**\*<sup>1</sup> (mélysugárzó helyzet) (16. oldal)

A mélysugárzó helyzetének kiválasztása: „NEAR”, „NORMAL”, „FAR”.

**LPF FREQ** (aluláteresztő szűrő frekvencia)

A mélysugárzó levágási frekvenciájának beállítása: „50Hz”, „60Hz”, „80Hz”, „100Hz”, „120Hz”.

**LPF SLOP** (aluláteresztő szűrő meredeksége)

Az LPF meredekségének kiválasztása: „1”, „2”, „3”.

---

## S.WOOFER<sup>\*2</sup> (mélysugárzó)

**SW LEVEL** (mélysugárzó jelszint)

A mélysugárzó jelszint hangerejének beállítása: „+10 dB”-„0 dB”-„-10 dB”.

(A leghalkabb beállításnál megjelenik az „ATT”.)

**SW PHASE** (mélysugárzó fázis)

A mélysugárzó fázis kiválasztása: „NORM”, „REV”.

**SW POS**\*<sup>1</sup> (mélysugárzó helyzet)

A mélysugárzó helyzetének kiválasztása: „NEAR”, „NORMAL”, „FAR”.

**LPF FREQ** (aluláteresztő szűrő frekvencia)

A mélysugárzó levágási frekvenciájának beállítása: „50Hz”, „60Hz”, „80Hz”, „100Hz”, „120Hz”.

**LPF SLOP** (aluláteresztő szűrő meredeksége)

Az LPF meredekségének kiválasztása: „1”, „2”, „3”.

---

## HPF (felüláteresztő szűrő)

**HPF FREQ** (felüláteresztő szűrő frekvencia)

Az első, hátsó hangsugárzók levágási frekvenciájának beállítása: „OFF”, „50Hz”, „60Hz”, „80Hz”, „100Hz”, „120Hz”.

**HPF SLOP** (felüláteresztő szűrő meredekség)

A HPF meredekség értéket választhatja ki (csak a a „HPF FREQ” „OFF”-től eltérő értékre van állítva): „1”, „2”, „3”.

---

## AUX VOL\*<sup>6</sup> (AUX hangerő)

Az egyes csatlakoztatott külső műsorforrások hangerejének beállítása: „+18 dB”-„0 dB”-„-8 dB”.

Ezzel a beállítással nem szükséges az egyes források közötti hangerőkülönbség beállítása.

- \*<sup>1</sup> Nem jelenik meg, ha a „SET F/R POS” beállítás „OFF”.
- \*<sup>2</sup> Amennyiben az audiokimenet beállítása „SUB-OUT” (18. oldal).
- \*<sup>3</sup> A rádió kiválasztásakor nem jelenik meg.
- \*<sup>4</sup> Amikor az audiokimenet beállítása „REAR-OUT”, az „SW DIREC” beállítása pedig „OFF”.
- \*<sup>5</sup> Amikor az audiokimenet beállítása „REAR-OUT”, az „RBE MODE” beállítása pedig „OFF”.
- \*<sup>6</sup> Az AUX kiválasztásakor.

## DISPLAY:

### DEMO (bemutató)

A bemutató bekapcsolása: „ON”, „OFF”.

### DIMMER

A kijelző háttérfényerejének beállítása: „ON”, „OFF”.

### AUTO SCR\* (önműködő görgetés)

Hosszú kijelzések önműködő görgetése: „ON”, „OFF”.

### M.DISPLAY (mozgó kijelzés)

- „SA”: a mozgó mintázat és a frekvenciagörbe bekapcsolása.
- „OFF”: a mozgó kijelzési mód kikapcsolása.

\* A CD vagy USB funkció kiválasztásakor

### APP REM:

Távvezérlő alkalmazás használatának megkezdése.

# Külső készülék használata

## Külső audiokészülék

A készülék AUX bemenetéhez (sztereó minijack) hordozható audioeszközt csatlakoztathat, majd a megfelelő műsorforrás kiválasztása után a külső eszköz műsorát a jármű hangszóróin keresztül hallgathatja.

### Hordozható audioeszköz csatlakoztatása

- 1 Kapcsolja ki a hordozható audioeszközt.
- 2 Csökkentse le a készülék hangerejét.
- 3 Csatlakoztassa a hordozható audioeszközt a készülékhez a (külön megvásárolható) csatlakozóvezetékkel.\*

\* Egyes dugással ellátott vezetéket használjon.

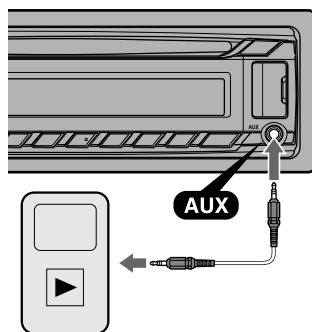

### A hangerőszint beállítása

A lejátszás megkezdése előtt állítsa be a csatlakoztatott audioeszköz hangerejét.

- 1 Csökkentse le a készülék hangerejét.
- 2 Nyomja meg többször a **(SOURCE/OFF)** gombot az „AUX” megjelenéséig.
- 3 Indítsa el a lejátszást a hordozható audioeszközön, közepes hangerővel.
- 4 Állítsa be a szokásos hangerőszintet a készüléken.
- 5 Állítsa be a hangerőszintet (20. oldal).



## További információk

### Övintézkedések

- Hagyja lehűlni a készüléket a bekapcsolás előtt, ha a jármű tűző napon parkolt.
- Ne hagyja az előlapot vagy az audioeszközt a jármű belsejében, mert meghibásodhat a közvetlen napsütés miatt bekövetkező magas hőmérséklettől.
- A motoros antenna önműködően kitolódik.

### Páralecsapódás

Ha páralecsapódás történik a készülék belsejében, távolítsa el a lemezt és várjon körülbelül egy órát, különben elképzelhető, hogy a készülék nem működik megfelelően.

### A kiváló hangminőség megőrzése

Ne öntsön folyadékot a lemezekre.

### Megjegyzések a lemezekről

- Ne tegye ki a lemezeket közvetlen napsugárzásnak vagy hőnek (mint például fűtőtést), és ne hagyja napon parkoló járműben, mert a jármű belsejébe terelődik a hőmérséklete jelentősen megnövekedhet.
- Lejátszás előtt egy tisztító kendővel tisztítsa meg a lemezt, középről kifelé haladva törölve. A tisztításhoz soha ne használjon benzint, hígítót vagy háztartási tisztítószereket.
- Ez a készülék olyan lemezek lejátszására alkalmas, melyek megfelelnek a Compact Disc-re (CD-re) vonatkozó szabvány előírásainak. A DualDisc (kettős formátumú) és egyes zenei lemezek olyan másolásvédelmi technológiával rendelkezhetnek, melyek nem felelnek meg a Compact Disc (CD) szabványnak. Ezzel a készülékkel nem lehet lejátszani az ilyen lemezeket.



### • A készülékkel le NEM játszható lemezek

- A címkéket, matricákat, ragasztószalagot vagy papírt tartalmazó lemezek. Ellenkező esetben üzemműködés fordulhat elő vagy a lemez tönkremehet.
- Különleges alakú (szív-, négyzet-, vagy csillagalakú) lemezek. A készülék megrongálódhat.
- 8 cm-es lemezek.

### Tudnivalók a CD-R/CD-RW lemezekről

- Legnagyobb mennyiségek: (csak CD-R/CD-RW esetén)
  - mappák (albumok): 150 (beleértve a gyökérmappát is)
  - fájlok (műsorszámok) és mappák: 300 (ha a mappa vagy fájl neve több karaktert tartalmaz, kevesebb mint 300).
  - a mappa/fájlnév megjeleníthető karaktereinek száma: 32 (Joliet)/64 (Romeo)
- Ha egy többmenetes lemez CD-DA menettel kezdődik, akkor azt CD-DA lemezként ismeri fel a készülék, és a további menetek nem kerülnek lejátszásra.
- **A készülékkel le NEM játszható lemezek**
  - Rossz felvételi minőségű CD-R/CD-RW lemezek.
  - Nem kompatibilis felvevőeszközzel készített CD-R/CD-RW lemezek.
  - A nem megfelelően lezárt CD-R/CD-RW lemezek.
  - Az ISO 9660 1. szint/2. szint, Joliet/Romeo vagy többmenetes szabványnak nem megfelelő zenei CD vagy MP3 formátumban készített CD-R/CD-RW lemezek.

---

## Az MP3, WMA, AAC fájlok lejátszási sorrendje

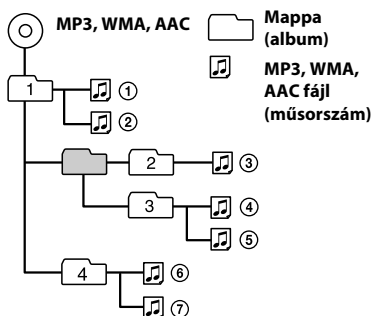

- A „Made for iPod”, és a „Made for iPhone” azt jelenti, hogy az adott elektronikai készülék célzottan úgy lett megtervezve, hogy az iPodhoz, iPhonehoz hozzákapcsolható legyen, továbbá a termék fejlesztője által igazolt, hogy az Apple által megkívánt teljesítményeket eléri. Az Apple nem vállal felelőséget a készülék működéséért, vagy a biztonsági és más szabályzásoknak való megfelelésért. Kérjük ne feledje, ha ezt a készüléket iPod vagy iPhone eszközzel használja, a vezeték nélküli teljesítmény változhat.

Ha a készülékkel kapcsolatban bármilyen olyan kérdése vagy problémája merül fel, melyre nem kap választ ebben az útmutatóban, keresse fel a vásárlás helyét.

---

## Az iPodról

- A következő iPod modellek csatlakoztathatók. A csatlakoztatás előtt frissítse az iPod eszköz szoftverét az elérhető legújabbra.

Made for

- iPod touch (4. generáció)
- iPod touch (3. generáció)
- iPod touch (2. generáció)
- iPod classic
- iPod nano (6. generáció)
- iPod nano (5. generáció)
- iPod nano (4. generáció)
- iPod nano (3. generáció)
- iPod nano (2. generáció)
- iPod nano (1. generáció)\*
- iPhone 4S
- iPhone 4
- iPhone 3GS
- iPhone 3G

\* Az utas vezérlés az iPod nano (1. generáció) esetén nem elérhető.

## Karbantartás

### A csatlakozók tisztítása

A készülék működése rendellenessé válhat, ha az előlap és a készülék csatlakozói elszennyeződnek. Ennek megelőzése érdekében vegye le az előlapot (4. oldal) és tisztítsa meg a készüléken és az előlapon található csatlakozókat vatta segítségével. A vattát ne nyomja túlzott erővel a csatlakozóvégekre. Ellenkező esetben a csatlakozók megsérülhetnek.

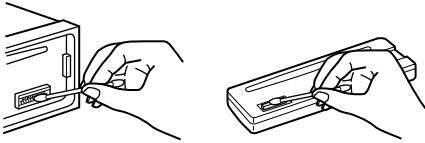

### Megjegyzések

- A biztonság érdekében a csatlakozók tisztítása előtt állítsa le a jármű motorját, és vegye ki az indítókulcsot.
- Ne érintse meg a csatlakozókat kézzel vagy fémeszközzel.

## Minőségtanúsítás

A forgalomba hozó tanúsítja, hogy a CDX-GT574UI és CDX-GT570UI típusú készülékek a 2/1984. (III. 10.) számú BkM-ÍpM. együttes rendeletben előírtak szerint megfelelnek a következő műszaki jellemzőknek.

### Vevőegység

#### FM hullámsáv

Vételi frekvenciák: 87,5–108,0 MHz

Antennacsatlakozó: Külső antennacsatlakozó

Középfrekvencia: 25 kHz

Hasznos érzékenység: 8 dBf

Szelektivitás: 75 dB, 400 kHz-en

Jel-zaj arány: 80 dB (sztereó)

Áthallási csillapítás: 50 dB, 1 kHz-en

Frekvencia átvitel: 20–15 000 Hz

#### MW/LW

Vételi frekvenciák:

MW: 531–1602 kHz

LW: 153–279 kHz

Antennacsatlakozó: Külső antennacsatlakozó

Középfrekvencia: 9124,5 kHz vagy 9115,5 kHz/4,5 kHz

Érzékenység: MW: 26  $\mu$ V, LW: 45  $\mu$ V

### CD-lejátszó

Jel-zaj arány: 120 dB

Frekvencia átvitel: 10–20 000 Hz

Nyávogás: nem mérhető

### USB-lejátszó

Illesztő: USB (teljes sebességű)

Legnagyobb áram: 1 A

### Erősítő

Kimenetek: hangsugárzó kimenetek

Hangsugárzó impedancia: 4–8  $\Omega$

Legnagyobb kimenőteljesítmény: 52 W  $\times$  4 (4  $\Omega$ )

### Általános

Kimenetek:

Audiokimenet csatlakozó (hátsó/mélyugsugárzó kiválasztható)

Motoros antenna/erősítő vezérlőcsatlakozó (REM OUT)

Bemenetek:

Távvezérlő bemenet

Antennabemenet

AUX bemenet (sztereó minijack)

USB-csatlakozó

Energiellátás: 12 V egyenáramú járműakkumulátor (negatív testelésű)

Méretek: kb. 178  $\times$  50  $\times$  177 mm (szé  $\times$  ma  $\times$  mé)

Beépítési méretek: kb. 182  $\times$  53  $\times$  160 mm (szé  $\times$  ma  $\times$  mé)

Tömeg: kb. 1,2 kg

### **Mellékelt tartozékok:**

Szerelési és csatlakoztatási eszközök (1 készlet)

### **Külön megvásárolható tartozékok/külső eszközök:**

Távvezérlő: RM-X114

USB csatlakozóvezeték iPodhoz: RC-100IP

Előfordulhat, hogy a vásárlás helyén nem kapható az összes felsorolt tartozék. Kérjük, érdeklődjön a kereskedőnél.

A kivitel és a műszaki adatok előzetes bejelentés nélkül változhatnak.

## **Hibaelhárítás**

Az alábbi felsorolásban megtalálhatja a leggyakrabban előforduló hibák megoldását. A következő lista áttanulmányozása előtt javasoljuk, hogy ellenőrizze a csatlakozásokat és a kezelési utasításokat.

A biztosíték használatának és a készülék műszerfalból történő eltávolításának részleteit lásd a készülékhez mellékelt Üzembe helyezési és csatlakoztatási útmutatóban.

Ha a probléma megoldása nem sikerül, látogassa meg a hátoldalon megadott támogatási honlapot.

## **Általános jelenségek**

### **A készülék nem kap tápfeszültséget.**

→ Ellenőrizze a csatlakozást vagy a biztosítékot.

### **A motoros antenna nem működik.**

→ A motoros antenna nem rendelkezik kapcsolódobozzal (relével).

### **Nincs hang.**

→ Bekapcsolta az ATT funkciót.

→ Ha 2 hangsugárzót csatlakoztatott, válassza ki a „FADER” szabályzó középső beállítását.

### **Nincs hangjelzés.**

→ A hangjelzést kikapcsolta (18. oldal).

→ A készülékhez külön megvásárolható végerősítőt csatlakoztatott, és nem a készülék saját erősítőjét használja.

### **A memóriában tárolt információk törlődtek.**

- A tápvezetéket vagy az akkumulátort leválasztotta az áramkörrel.
- A készülék alaphelyzetbe állt.
  - Tárolja újból az információkat.

### **A tárolt állomások és a pontos idő törlődtek.**

#### **A biztosíték kiolvadt.**

#### **Zaj hallható, ha az indítókulcsot elfordítja.**

- A vezetékek nem megfelelően vannak csatlakoztatva a jármű tápfeszültség csatlakozójának vezetékeivel.

### **Lejátszás vagy rádióvétel közben elindul a bemutató.**

- Ha legalább 4 percig nem végez műveletet, és a „DEMO-ON” beállítás van kiválasztva, a bemutató elindul.
  - Válassza a „DEMO-OFF” beállítást (20. oldal).

### **A kijelzőről eltűnnek/egyáltalán nem jelennek meg a kijelzések.**

- Az elsötétítés beállítása „DIM-ON” (20. oldal).
- A kijelzés eltűnik a kijelzőről, ha lenyomva tartja az **(SOURCE/OFF)** gombot.
  - A kijelzés bekapcsolásához tartsa ismét lenyomva a **(SOURCE/OFF)** gombot.
- A csatlakozók beszenyeződtek (23. oldal).

### **Az önműködő kikapcsolás funkció nem működik.**

- A készülék be van kapcsolva. Az önműködő kikapcsolás funkció a készülék kikapcsolása után kikapcsol.
  - Kapcsolja ki a készüléket.

### **A funkciógombok nem működnek.**

#### **A készülék nem adja ki a lemezt.**

- Tartsa nyomva legalább 2 másodpercig a **(DSP/L)** és **(BACK)/(MODE)** gombokat. A memóriában tárolt tartalom törlődik. A biztonsága érdekében vezetés közben ne hajtja végre az alaphelyzetbe állítást

## Rádióvétel

### Nincs vétel.

#### A vétel zajos.

- A csatlakoztatás nem megfelelő.
  - Ellenőrizze az antenna csatlakoztatását a járműben.
  - Ha az antenna nem tolódik ki, ellenőrizze a motoros antenna vezérlővezeték csatlakoztatását.

### A tárolt állomás nem hívható elő.

- Nem a pontos frekvenciát tárolta.
- Gyenge a vétel.

### Az önműködő hangolás nem működik.

- Gyenge a vétel.
  - Végezzen kézi hangolást.

## RDS vétel

### A készülék néhány másodperc után keresési üzemmódba (SEEK) kapcsol.

- A kiválasztott állomás nem sugároz TP információkat, vagy a vétel gyenge.
  - Kapcsolja ki a TA funkciót (7. oldal).

### A készülék nem kapcsolja be a közlekedési információkat.

- Kapcsolja be a TA funkciót (7. oldal).
- A kiválasztott TP állomás nem sugároz közlekedési információkat.
  - Hangoljon be egy másik állomást.

### A PTY kijelzőn a „- - - - -” kijelzés látható.

- Az állomás nem RDS állomás.
- A készülék nem érzel RDS adatot.
- A rádióállomás nem azonosítja a műsortípust.

### A rádióállomás neve villog.

- Nem található alternatív frekvencia az éppen hallgatott rádiócsatornához.
  - Nyomja meg a (SEEK) +/- gombot amikor a rádióállomás neve villog. A „PI SEEK” felirat megjelenik és a készülék egy azonos program-típusba (PI) tartozó csatornát kezd el keresni.

## CD-lejátszás

### A lemezt nem lehet behelyezni.

- A készülékben már van egy lemez.
- A lemezt fejfelé lefelé vagy helytelenül helyezte be.

### A lemezt nem lehet lejátszani.

- A lemez szennyezett vagy hibás.
- Nem audió használatra tervezett CD-R/CD-RW lemezt próbál meg lejátszani (21. oldal).

### Az MP3/WMA/AAC fájlok nem játszhatók le.

- A lemez nem kompatibilis az MP3/WMA/AAC formátummal és verziószámmal. A lejátszható lemezek és formátumok részleteit lásd a támogatási honlapon.

### Egyes MP3/WMA/AAC fájlok lejátszása hosszabb idő után indul el, mint másoké.

- Az alábbi lemezek esetén a lejátszás elindítása hosszabb időt vehet igénybe:
  - bonyolult könyvtárfelépítést tartalmazó lemez,
  - többmenetes lemez,
  - olyan lemez esetében, melyre még adatot lehet írni.

### A kijelzést nem görgeti a készülék.

- A nagyon sok karaktert tartalmazó lemezek esetében előfordulhat, hogy a görgetés nem működik.
- Az „AUTO SCR” beállítása „OFF”.
  - Válassza az „A.SCR-ON” beállítást (20. oldal).
  - Tartsa nyomva a (DSPL) (SCR) gombot.

### Hangkiesés.

- A beszerelés nem megfelelő.
  - A készüléket legfeljebb 45°-os dőlésszöggel, a jármű rögzített részén kell beszerelni.
- A lemez szennyezett vagy hibás.

## Lejátszás USB-eszközzel

### USB-elosztón keresztül nem tudja lejátszani az eszköz tartalmát.

- A készülék nem ismeri fel az USB elosztón (hub) keresztül csatlakoztatott USB-eszközöket.

### A lejátszás nem lehetséges.

- Ha egy USB-eszköz nem működik,
  - csatlakoztassa újra.

### Az USB-eszközen a lejátszás megkezdése hosszabb időt vesz igénybe.

- Az USB-eszköz bonyolult fájlstruktúrát tartalmaz.

---

### Hangkiesés tapasztalható.

- Nagy bitsűrűségű (320 kbps) esetén a lejátszás szaggatottá válhat.

---

### Az alkalmazás neve nem egyezik meg a jelenlegi alkalmazásnévvel a távvezérlő alkalmazásban.

- Indítsa el újra az „App Remote” alkalmazásból.

---

## Hibakijelzések, üzenetek

---

### CHECKING

- A készülék ellenőrzi az USB-eszköz csatlakoztatását.
  - Várjon, amíg a csatlakozás ellenőrzése befejeződik.

---

### ERROR

- A lemez szennyezett, vagy a címkés oldalával felfelé lett behelyezve.
  - Tisztítsa meg, vagy a helyes módon helyezze be a lemezt.
- Üres lemezt helyezett be.
- A lemez lejátszása nem lehetséges valamilyen probléma miatt.
  - Helyezzen be egy másik lemezt.
- Az USB-eszköz automatikus felismerése nem sikerült.
  - Csatlakoztassa újra.
- Nyomja meg a  gombot a lemez eltávolításához.

---

### FAILURE

- A hangszórók/erősítők csatlakoztatása nem megfelelő.
  - A csatlakoztatás módját lásd a beszerelési, üzembe helyezési útmutató részben.

---

### HUB NO SUPRT (elosztó nem támogatott)

- A készülék nem támogatja az USB-elosztó (hub) használatát.

---

### NO AF (nincsenek alternatív frekvenciák)

- Nem található alternatív frekvencia az éppen hallgatott rádiócsatornához.
  - Nyomja meg a  +/- gombot amikor a rádióállomás neve villog. A készülék megkezdi egy másik, azonos programtípusba (PI) tartozó csatorna keresését (megjelenik a „PI SEEK”).

---

### NO DEV (nincs eszköz)

- Az „USB” funkciót választották ki USB-eszköz csatlakoztatása nélkül. Az USB-eszközt, vagy az USB-vezetékét lejátszás közben kihúzta.
  - Csatlakoztassa az USB-eszközt vagy USB-vezetékét.

---

### NO DISC

- A lemezt kivették vagy a „CD” funkciót lemez behelyezése nélkül választották ki.

---

### NO MUSIC

- A lemez vagy az USB-eszköz nem tartalmaz zenei fájlokat.
  - Helyezzen be egy zenei CD-lemezt a készülékbe.
  - Zenei fájlokat tartalmazó USB-eszközt csatlakoztasson.

---

### NO NAME

- A műsorszám nem tartalmaz lemez/album/előadó/műsorszám név információt.

---

### NOT FOUND

- A kiválasztott betűvel kezdődően nincs bejegyzés a telefonkönyvben abécé sorrendű keresés esetén.

---

### NO TP

- A készülék folyamatosan keresi a fogható TP állomásokat.

---

### OFFSET

- Belső üzemzavar léphetett fel.
  - Ellenőrizze a csatlakozásokat. Ha a hibaüzenet nem tűnik el a kijelzőről, forduljon a Sony szakszervizhez.

---

### OVERLOAD

- Az USB-eszköz túlterhelt.
  - Húzza ki az USB-eszközt, majd változtassa meg a forrást a  gombbal.
  - Azt jelzi, hogy az USB-eszköz hibás, vagy nem támogatott USB-eszközt csatlakoztatott.

---

### PUSH EJT (nyomja meg a lemezkiadást)

- A lemezt nem lehet kivenni.
  - Nyomja meg a  (lemezkiadó) gombot.

---

**READ**

- A készülék a lemezen lévő műsorszám és album információkat olvassa be.
- Várjon amíg a beolvasás befejeződik és a lejátszás önműködően elindul. A lemez adatszerkezetétől függően ez a művelet több mint egy percig is eltarthat.

---

**USB NO SUPRT** (USB nem támogatott)

- A csatlakoztatott USB-eszköz nem támogatott.
- Az USB-eszköz kompatibilitásának részleteiért látogassa meg a támogatás oldalt.

---

**„LLLL” vagy „rrrr”**

- Előre vagy hátra történő gyorskeresés közben elérte a lemez elejét vagy végét, és nem tud továbblépni.

---

**„-”**

- A karakter nem jeleníthető meg ezzel a készülékkel.

**Távvezérlő alkalmazás:**

---

**APP** ----- (alkalmazás)

- Nem jött létre kapcsolat az alkalmazással.
- Próbálja újra a csatlakoztatást az iPhone-ról.

---

**APP MENU** (alkalmazás menü)

- A gombokkal nem végezhető műveletek, amíg egy menü nyitva van az iPhone-on.
- Lépjen ki a menüből az iPhone-on.

---

**APP NO DEV** (alkalmazás nincs eszköz)

- Az eszköz nem csatlakozik a telepített alkalmazáshoz.
- Csatlakoztassa az eszközt, majd próbálja újra a csatlakozást az iPhone-ról.

---

**OPEN APP** (nyitott alkalmazás)

- Az „App Remote” alkalmazás nem fut.
- Indítsa el az alkalmazást a telefonon.

Ha a fenti műveletek nem hoznak eredményt, forduljon a legközelebbi Sony szakszervizhez.  
Ha CD-lejátszási hiba miatt szervizbe viszi a készüléket, vigye magával azt a lemezt is, melynek használata során a hiba fellépett.



**Feleslegessé vált elektromos és elektronikus készülékek hulladékként való eltávolítása (Használható az Európai Unió és egyéb európai országok szelektív hulladékgyűjtési rendszereiben)**

*Ez a szimbólum a készüléken vagy a csomagolásán azt jelzi, hogy a terméket ne kezelje háztartási hulladékként. Kérjük, hogy az elektromos és elektronikai hulladék gyűjtésére kijelölt gyűjtőhelyen adja le. A feleslegessé vált termékének helyes kezelésével segít megelőzni a környezet és az emberi egészség károsodását, mely bekövetkezhetne, ha nem követi a hulladékkezelés helyes módját. Az anyagok újrahasznosítása segít a természeti erőforrások megőrzésében. A termék újrahasznosítása érdekében további információért forduljon a lakhelyén az illetékesekhez, a helyi hulladékgyűjtő szolgáltatóhoz vagy ahhoz az üzlethez, ahol a terméket megvásárolta.*

**Támogatási honlap**

Ha bármilyen kérdése lenne, vagy a legfrissebb terméktámogatási információkat szeretné elolvasni, keresse fel az alábbi honlapot:

<http://support.sony-europe.com/>

Regisztrálja termékét a következő oldalon:

[www.sony-europe.com/myproducts](http://www.sony-europe.com/myproducts)