

# SONY®

4-466-765-22(1)



IIM4

## FM/MW/LW CD-lejátszó

Kezelési útmutató

HU

A bemutató (DEMO) kijelző kikapcsolásának módjáról a 10. oldalon olvashat.



Made for



iPod



iPhone

CDX-G3000UV





# Üzembe helyezési és csatlakoztatási útmutató

## Figyelmeztetés

- Ez a készülék csak 12 V-os, egyenáramú, negatív földelésű üzemeltetésre alkalmas.
- Vigyázzon, hogy a vezetékek ne szoruljanak be csavar alá, és ne akadjanak bele mozgó alkatrészekbe (pl. az ülés csúszósínjébe).
- A csatlakoztatás előtt, a rövidzárlat elkerülése érdekében, kapcsolja ki a jármű gyújtását.
- A külső tápfeszültség bekötése előtt csatlakoztassa a vezetékeket ② a készülékhez és a hangsugárzókhöz.
- **Kösse az összes földvezetékét a közös föld pontra.**
- Biztonsági okokból a szabadon maradó vezetékeket szigetelje le szigetelőszalaggal.

### Megjegyzések a (sárga) tápvezetékéről

- Ha a készüléket más audioszakkal együtt csatlakoztatja, a jármű felhasznált áramkörének biztosítéka na-gyobb értékű legyen, mint a csatlakoztatott készülékek biztosítékainak összesített amperértéke.
- Ha nincs megfelelő amperértékű biztosítéka a járműnek, akkor a készüléket közvetlenül az akkumulátorhoz kösse.

## Alkatrész lista 1

- A listában szereplő számozás megfelel az ábrán található számozásnak.
- A rögzítőkeret ① és a külső védőkeret ④ gyárilag lett összeszerelve a készülékkel. Beszerelés előtt a kioldókulcsok ③ segítségével távolítsa el a rögzítőkeretet ①. A részletekről olvassa el „A külső védőkeret és a rögzítőkeret eltávolítása” című részt ④).
- **A kioldókulcsokat ③ őrizze meg, mert azokra még szüksége lehet, pl. kiszereleskor.**

### Figyelem!

Kezelje óvatosan a rögzítőkeretet ①, hogy elkerülje az esetleges ujszerűléseket.

## Csatlakoztatási példa 2

### Mélyhangsugárzó Egyszerű Csatlakoztatás (2-C)

Teljesítményerősítő nélkül is használhat mélyhangsugárzót, ha az a hátsó hangsugárzó vezetékéhez csatlakozik.

#### Megjegyzés

Csak 4-8 Ω-os mélyhangsugárzó hangszórót csatlakoztasson. Ne csatlakoztassa más hangszórót a másik hátsó hangsugárzó vezetékhez.

- Ebben a csatlakoztatásban ne csatlakoztasson hangsugárzót.

#### Megjegyzések

- A földelővezetékét mindig csatlakoztassa a földelési ponthoz mielőtt az erősítőt csatlakoztatja.
- A hangjelzés csak akkor hallható, ha a készülék saját erősítőjét használja.

## Csatlakoztatási ábra 3

### Figyelmeztetés

Ha a jármű motoros antennája nem rendelkezik csatlakozódobozzal (relével), és azt csatlakoztatja a tápvezetékkel ②, az antenna meghibásodhat.

#### Megjegyzések a vezérlő- és tápvezetésekről

- A REM OUT vezeték (kék/fehér csíkos) +12 V egyenáramot szolgáltat, amikor a készülék be van kapcsolva.
- Külön megvásárolható külső teljesítményerősítővel való használat során csatlakoztassa a REM OUT vezetékét (kék/fehér csíkos) vagy a külső készülék tápellátó vezetékét (piros) az eszköz AMP REMOTE IN bemenetéhez.
- Ha az Ön járművében beépített FM, MW, LW antenna található a hátsó vagy első szélvédőn, csatlakoztassa a REM OUT vezetékét (kék/fehér csíkos) vagy a kapcsolt tápfeszültség vezetéket (piros) a meglévő antennaerősítő csatlakozóvégződéséhez. A részletekről érdeklődjön a jármű kereskedőjénél.
- Ez a készülék nem használható olyan motoros antennával, mely nem rendelkezik csatlakozódobozzal (relével).

#### Memória energiaállítást

Ha csatlakoztatja a sárga vezetékét, a memória a jármű gyújtáskapcsolójának kikapcsolt állapotában is kap áramot.

#### Megjegyzések a hangsugárzók csatlakoztatásáról

- A hangsugárzók csatlakoztatása előtt kapcsolja ki a készüléket.
- A meghibásodások elkerülése érdekében 4–8 Ω impedanciájú, és a terhelhetőségnek megfelelő hangsugárzókat csatlakoztasson.
- Ne kösse össze a hangsugárzó csatlakozóvégződéseit a jármű fém karosszériájával vagy a jobboldali hangsugárzó csatlakozóvégződéseit a baloldali hangsugárzó csatlakozóvégződéseivel.
- Ne kösse össze a készülék földelővezetékét a hangsugárzó negatív (-) pólusú csatlakozóvégződésével.
- Ne próbálja párhuzamosan kötni a hangsugárzókat.
- Kizárólag passzív hangsugárzókat használjon. Ha aktív (saját erősítővel rendelkező) hangsugárzókat csatlakoztat a hangsugárzó csatlakozóvégződésekre, a készülék meghibásodhat.
- A meghibásodások elkerülése érdekében ne használja a beépített vezetékeket, ha a jobb- és a baloldali hangsugárzók közös negatív (-) vezetékét használják.
- Ne kösse össze a készülék hangsugárzóvezetékét.

## Óvintézkedések

- Kellő figyelemmel válassza ki a beszerelés helyét, hogy a készülék ne okozzon zavart a szokásos vezetési műveletekben.
- Kerülje a készülék poros, szennyezett, erősen rezgő vagy magas hőmérsékletű, közvetlen napfénynek kitétt, hőforrásokhoz közeli környezetbe való beszerelését.
- A biztonságos és megbízható beszerelés érdekében csakis a mellékelt szerelési tartozékokat használja.

### A beszerelés szöge

A beszerelés szöge ne haladja meg a 45°-ot.

# 1

①

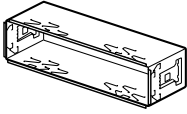

②

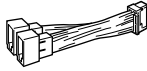

③

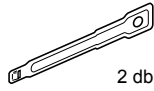

2 db

④

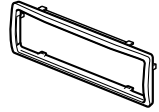

⑤



⑥



# 2 A

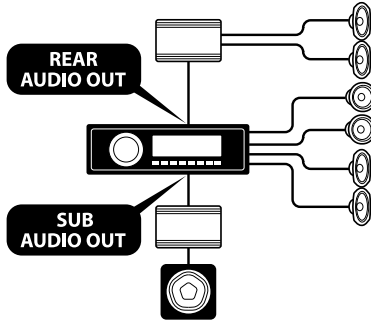

# B

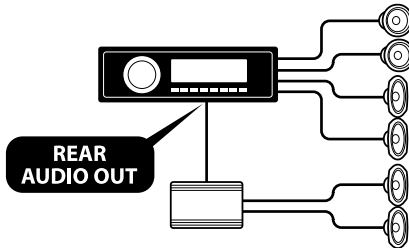

# C

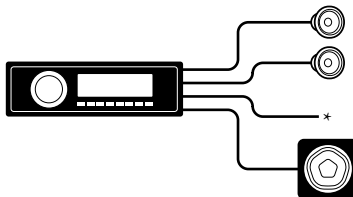



\*1 A gépjármű típusától függően (külön megvásárolható) adapter használandó az antenna csatlakoztatásához.

\*2 (Külön megvásárolható) RCA csatlakozóvezeték.

\*3 Külön megvásárolható adapter szükséges lehet.

\*4 Hangsugárzó impedancia:  $4-8 \Omega \times 4$

1	Lila	+	Jobb hátsó hangszóró
2		-	Jobb hátsó hangszóró
3	Szürke	+	Jobb első hangszóró
4		-	Jobb első hangszóró
5	Fehér	+	Bal első hangszóró
6		-	Bal első hangszóró
7	Zöld	+	Bal hátsó hangszóró
8		-	Bal hátsó hangszóró

A 2-es, 4-es, 6-os és 8-as negatív pólusú végződésekhez csíkos vezeték tartozik.

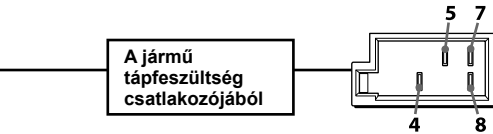
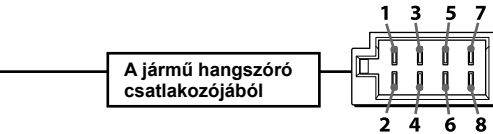

4	Sárga	Állandó tápfeszültség
5	Kék/fehér csíkos	Motoros antenna vezérlés
7	Piros	Kapcsolt tápfeszültség
8	Fekete	Testelés

Az 1-es, 2-es, 3-as, és 6-os helyzetekben nincsenek érintkezők.

# Tápfeszültség csatlakoztatási ábra (8)

A tápfeszültség csatlakozás kialakítása járművenként eltérő lehet. Ellenőrizze járműve csatlakoztatási ábráját, hogy meggyőződhessen a helyes csatlakoztatásról. A három alaptípust az alábbi ábrák mutatják be (8-1, 8-2, 8-3). Előfordulhat, hogy a jármű piros és sárga tápvezetékét fel kell cserélnie.

A csatlakoztatások áttekintése és a tápvezetékek azonosítása után csatlakoztassa a készüléket a tápfeszültséghez. Ha a bekötéssel kapcsolatban olyan kérdése vagy problémája adódna, melyre nem talál választ ebben az útmutatóban, vegye fel a kapcsolatot a jármű forgalmazójával.

Külső tápfeszültség csatlakozó

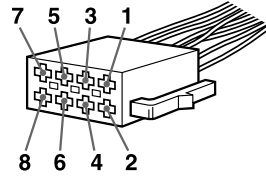

1

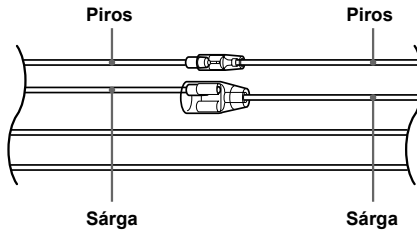

4	Sárga	Folyamatos tápfeszültség	7	Piros	Kapcsolt tápfeszültség
---	-------	--------------------------	---	-------	------------------------

2

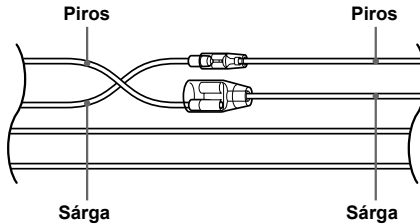

4	Sárga	Kapcsolt tápfeszültség	7	Piros	Folyamatos tápfeszültség
---	-------	------------------------	---	-------	--------------------------

3

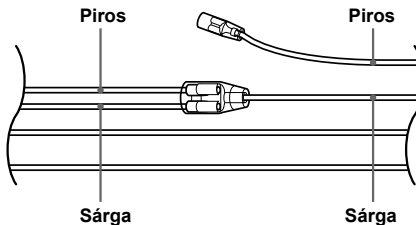

Kapcsolt tápfeszültség  
(ACC) állás nélküli  
gyújtáskapcsolóval  
rendelkező jármű



## A külső védőkeret és a rögzítőkeret eltávolítása **4**

Beszereles előtt vegye le a rögzítőkeretet ① és a külső védőkeretet ④ a készülékről.

- 1 Vegye le a külső védőkeretet ④.**  
Nyomja meg a védőkeret ④ mindkét oldalát és húzza ki a keretet.
- 2 Vegye ki a rögzítőkeretet ①.**
  - 1** Tolja be a kioldókulcsokat ③ a készülék és a rögzítőkeret ① közé kattanásig.
  - 2** Húzza lefelé a rögzítőkeretet ①, majd húzza ki belőle a készüléket.

## A készülék beszerelése **5**

### Beszereles a műszerfalba

#### Megjegyzések

- Beszereles előtt győződjön meg róla, hogy a körmök ① a keret mindkét oldalán 2 mm-re be vannak hajlítva. Ha a körmök egyenesen állnak vagy kifelé vannak hajolva, a készülék nem fog szerelhető be megfelelően és esetleg kiugrik a helyéből **(5-1)**.
- Szükség esetén hajlítsa ki a körmököt, hogy szoros illeszkedést biztosítsanak **(5-2)**.
- Győződjön meg róla, hogy külső védőkeret ④ reteszelő fülei (4 db) megfelelően illeszkednek-e a készüléken található mélyedésekbe **(5-3)**.

## Az előlap helyes levétele és visszahelyezése **6**

A készülék beszerelése előtt vegye le az előlapot.

### **6-A** Leválasztás

Az előlap levétele előtt kapcsolja ki a készüléket az OFF gombbal. Nyomja meg az előlap kioldógombját, és húzza ki önmaga felé.

### **6-B** Visszahelyezés

Az ábrának megfelelően illesse az előlapon található ④ nyílást a készüléken található tengelyhez ⑤, majd nyomja be kattanásig a bal oldalát.

## Figyelem: ha a jármű gyújtás-kapcsolóján nincs ACC állás!

Állítson be időértéket az Auto Off funkcióban. A beállítás-ról részletesebben a kezelési útmutatóban olvashat.

Kikapcsolás után a készülék önműködően és teljesen kikapcsol, amikor a beállított idő letelik. Ezzel az akkumulátor kimerülése megelőzhető. Amennyiben nem állított be időértéket az Auto Off funkcióban, a jármű gyújtáskapcsolójával történő leállítása után tartsa nyomva az OFF gombot, amíg a kijelző ki nem kapcsol.

## A biztosíték cseréje **7**

A biztosíték cseréjénél ügyeljen arra, hogy az eredeti biztosítékon feltüntetett amperértéknek megfelelően használjon. Ha a biztosíték kiég, ellenőrizze a tápfeszültség csatlakozást, majd cserélje ki a biztosítékot. Ha a csere után ismét kiég a biztosíték, a hiba a készülékben van. Ilyenkor forduljon a legközelebbi Sony márkaszervizhez.

**4**

**1**

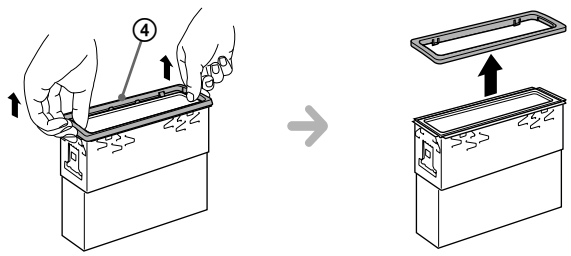

**2**

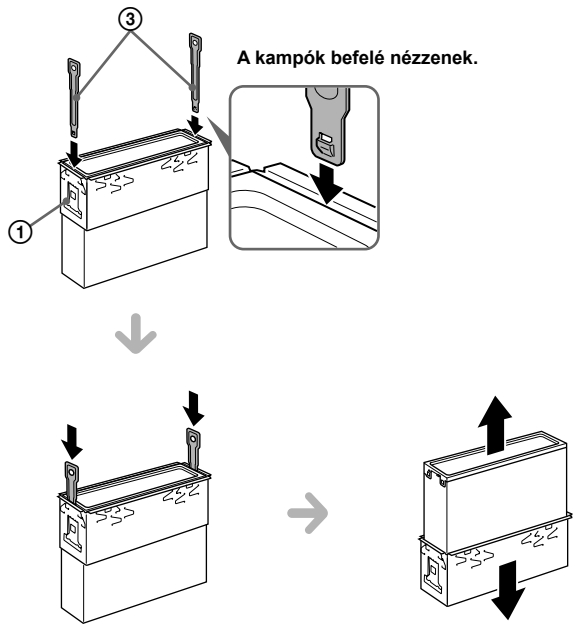

---

**5**

**1**

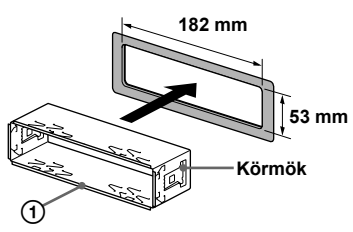

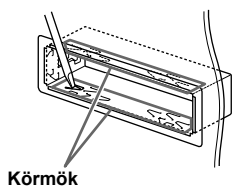
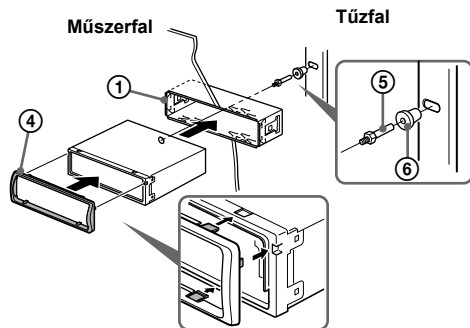
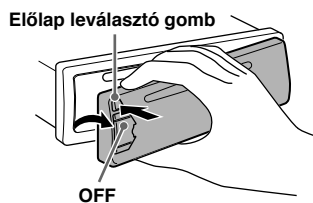
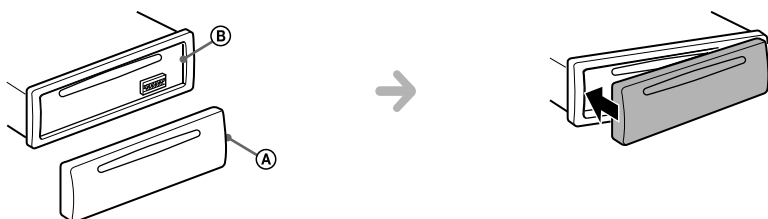
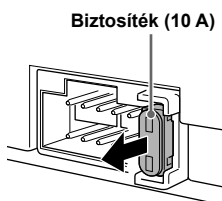
**2****3****6****A****B****7**

A biztonság érdekében ezt a készüléket feltétlenül a műszerfalba szerelje be. Az üzembe helyezés és a csatlakoztatás részleteit lásd a mellékelt üzembe helyezési/ csatlakoztatási útmutatóban.

Made in Thailand

A lézer dióda jellemzői

- Kibocsátási időtartam: folyamatos
- Lézer kimenet: kevesebb, mint 53,3  $\mu$ W (Ezt a kimeneti értéket a vetítőlencse felszínétől 200 mm távolságban mértük az optikai vevőegységen 7 mm rekesssel.)

### **Megjegyzés az EU irányelveket alkalmazó országok vásárlói számára**

Gyártó: Sony Corporation (Japán, Tokió, 1-7-1 Konan, Minato-ku).

Az EU termékbiztonsággal kapcsolatban a jogosult képviselő: Sony Deutschland GmbH (Németország, 70327 Stuttgart, Hedelfinger Strasse 61.).

### **Figyelmeztetés a jármű gyújtáskapcsolójának ACC pozíciójával kapcsolatban**

Ne felejtse el beállítani az önműködő áramtalanítási AUTO OFF funkciót (11. oldal). Kikapcsolás után a készülék önműködően és teljesen kikapcsol, amikor a beállított idő letelik. Ezzel az akkumulátor kimerülése megelőzhető. Ha nem használja az Auto Off funkciót, a gyújtás kikapcsolása után tartsa nyomva az OFF gombot mindaddig, míg a kijelző ki nem alszik.

---

# Tartalomjegyzék

Részegységek és kezelőszervek . . . . .	4
---	---

---

## Kezdeti lépések

Az előlap leválasztása . . . . .	5
Az óra beállítása . . . . .	5
iPod, USB készülék csatlakoztatása . . . . .	5
Más hordozható audioeszköz csatlakoztatása . . . . .	6

---

## Rádióhallgatás

Rádióhallgatás . . . . .	6
A rádiós adatrendszer (RDS) használata . . . . .	7

---

## Lejátszás

Lemez lejátszása . . . . .	8
Lejátszás iPod, USB készülékről . . . . .	8
Műsorszámok keresése és lejátszása . . . . .	9

---

## Beállítások

A bemutató funkció kikapcsolása . . . . .	10
Alapbeállítás műveletek . . . . .	10
GENERAL (általános) beállítások . . . . .	11
SOUND (hang) beállítások . . . . .	11
EQ3 PRESET . . . . .	11
EQ3 SETTING . . . . .	11
DISPLAY (kijelző) beállítások . . . . .	12
COLOR (Színbeállítások - Dynamic Color Illuminator) . . . . .	12
CUSTOM-C (egyéni szín) . . . . .	12

---

## További információk

Óvintézkedések . . . . .	12
Karbantartás . . . . .	14
Minőségtanúsítás . . . . .	14
Hibaelhárítás . . . . .	15

# Részegységek és kezelőszervek

## Készülék

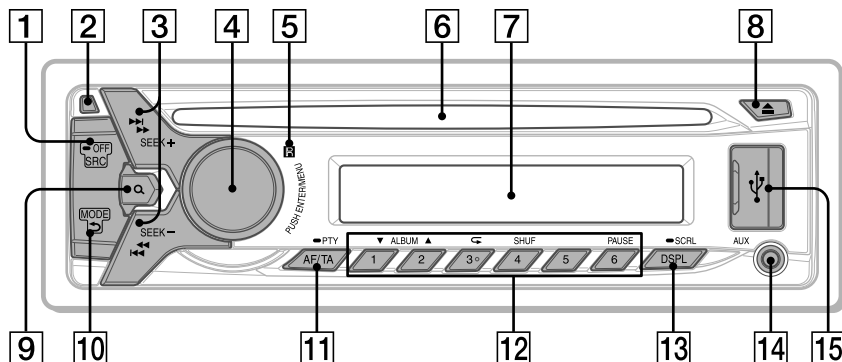

A 3/↺ (ismétlés) gombon egy tapintópont található.

- 1 SRC (forrás)**  
A készülék bekapcsolása.  
Műsorforrás választása.  
**-OFF**  
Tartsa nyomva 1 másodpercig a készülék kikapcsolásához.  
A teljes kikapcsoláshoz és a kijelzés kikapcsolásához tartsa nyomva legalább 2 másodpercig.
- 2 Előlap leválasztó)gomb**
- 3 SEEK +/- gomb**  
Rádióállomások önműködő keresése. Kézi állomáskeresés nyomja meg és tartsa nyomva.  
**◀◀/▶▶ (léptetés hátra/előre) ◀▶/▶▶ (gyorskeresés hátra/előre)**
- 4 Vezérlőtárcsa**  
A hangerő beállításához forgassa.  
**ENTER**  
Belépés a kiválasztott elembe.  
**MENU**  
A beállítási menü megnyitása.
- 5 Távvezérlés érzékelő**
- 6 Lemezbetöltő nyílás**
- 7 Kijelző**
- 8 ▲ (lemez kiadása) gomb**
- 9 Q (böngészés) gomb (9. oldal)**  
Belépés a böngészésbe lejátszás közben.
- 10 ↶ (vissza) gomb**  
Visszatérés az előző kijelzéshez.  
**MODE gomb (6., 9. oldal)**
- 11 AF (alternatív frekvenciák)/TA (Közlekedési hírek) gomb**  
Az AF és TA funkció használata.  
**-PTY (műsörtípus) gomb**  
Műsörtípus (PTY) választás RDS esetén.
- 12 Számgombok (1-6)**  
Tárolt rádióállomások behívása. Nyomja meg és tartsa nyomva rádióállomások tárolásához.  
**ALBUM ▼/▲ gomb**  
Album vagy mappa átugrása csatlakoztatott eszközön. Tartsa nyomva albumok vagy mappák folyamatos léptetéséhez.  
**↺ (ismétlés) gomb**  
**SHUF (véletlen sorrendű lejátszás) gomb**  
**PAUSE gomb**
- 13 DSPL (kijelző) gomb**
- 14 AUX**
- 15 USB**

A kijelzések módosítása.

### -SCRL (görgetés) gomb

Tartsa nyomva a kijelző elemeinek görgetéséhez.

14 AUX bemenet

15 USB aljzat

## Kezdeti lépések

### Az előlap leválasztása

A készülék előlapja a lopás megelőzése érdekében leválasztható.

- 1 Tartsa nyomva az OFF ① gombot. A készülék kikapcsol.
- 2 Tartsa nyomva az előlap kioldógombját ②, és húzza ki önmaga felé.

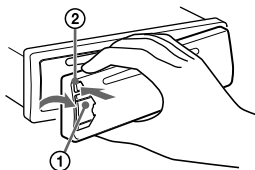

### Figyelmeztető hangjelzés

A készülék figyelmeztető hangjelzést ad, ha a jármű gyújtáskapcsolójával leállította a motort (OFF pozíció), de nem távolította el az előlapot. A hangjelzés csak akkor hallható, ha a készülék saját erősítőjét használja.

### Az előlap visszaillesztése

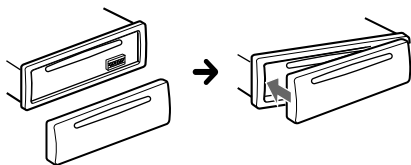

## Az óra beállítása

- 1 Nyomja meg a MENU gombot, a vezérlőtárcsa forgatásával válassza ki az [GENERAL] beállítást, majd nyomja meg a gombot.
- 2 A vezérlőtárcsa forgatásával válassza ki az [CLOCK-ADJ] beállítást, majd nyomja meg a gombot. Az órakijelzés villogni kezd.
- 3 A vezérlőtárcsa forgatásával állítsa be az óra és a perc értéket. Beírási állás mozgatásához használja a SEEK +/- gombot.
- 4 A perc beállítása után nyomja meg a MENU gombot. A beállítás megtörtént, az óra működni kezd.

Az óra megjelenítéséhez nyomja meg a DSPL gombot.

## iPod, USB készülék csatlakoztatása

- 1 Halkítsa le ezt a készüléket.
- 2 Csatlakoztassa az iPod, USB készüléket. iPod, USB készülék csatlakoztatásához használja a (külön megvásárolható) USB-iPod csatlakozóvezetékét. iPhone 5 csatlakoztatásakor

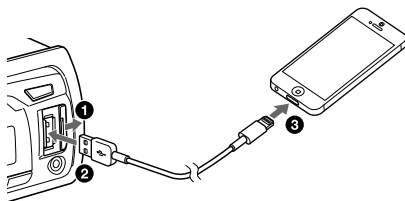

## Más hordozható audio-eszköz csatlakoztatása

- 1 Kapcsolja ki a hordozható audioeszközt.
- 2 Halkítsa le ezt a készüléket.
- 3 Csatlakoztassa a hordozható audio-eszközt a készülék AUX bemeneti aljzatába (sztereo minijack) egy (külön megvásárolható) csatlakozóvezetékkel\*.

\* Egyenes dugással ellátott vezetékét használjon.

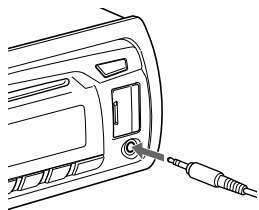

- 4 Nyomja meg a SRC gombot az [AUX] kiválasztásához.

### A csatlakoztatott készülék hangerejének beállítása más műsorforrások hangerejéhez

Indítsa el a lejátszást a hordozható audioeszközön közepes hangerővel. Állítsa be a szokásos hangerőszintet a készüléken.

Nyomja meg a MENU gombot és forgassa a vezérlőtárcsát.

Válassza ki a [SOUND] → [AUX VOL] beállítást (11. oldal).

## Rádióhallgatás

### Rádióhallgatás

A rádió hallgatásához nyomja meg az SRC gombot és válassza ki a [TUNER]-t.

#### Önműködő tárolás (BTM)

- 1 A MODE gombbal válassza ki a hullámsávot (FM1, FM2, FM3, MW vagy LW).
- 2 Nyomja meg a MENU gombot, a vezérlőtárcsa forgatásával válassza ki az [GENERAL] beállítást, majd nyomja meg a gombot.
- 3 A vezérlőtárcsa forgatásával válassza ki a [BTM] beállítást, majd nyomja meg a gombot.  
A készülék a frekvenciaérték sorrendjében tárolja az állomásokat a memóriagombokon.

#### Hangolás

- 1 A MODE gombbal válassza ki a hullámsávot (FM1, FM2, FM3, MW vagy LW).
- 2 Hajtsa végre a hangolást.  
Kézi hangolás  
Kézi hangolása ismeri a behangolni kívánt állomás vételi frekvenciáját, tartsa nyomva a SEEK +/- gombot mindaddig, míg megközelíti a kívánt frekvenciát, majd a SEEK +/- gomb többszöri megnyomásával végezze el a finomhangolást.  
Az önműködő hangoláshoz.  
Nyomja meg a SEEK +/- gombot.  
A keresés megáll, amikor a készülék megtalál egy állomást. Ismétlje ezt az eljárást a kívánt rádióállomás vételéig.



## Kézi tárolás

- 1 A kívánt rádióadás vétele közben nyomja meg a számgombok (1–6) egyikét a „MEM” megjelenítéséhez.

## A memóriában tárolt állomások előhívása

- 1 Válassza ki a kívánt hullámsávot, majd nyomja meg azt a memóriagombot (1–6).

## A rádiós adatrendszer (RDS) használata

### Alternatív frekvenciák (AF) és közlekedési információk (TA) beállítása

Az alternatív frekvenciák (AF) funkció folyamatosan keresi a legerősebb rádiójelet a hálózaton, a közlekedési információk (TA) közlekedési információkat ad, ha közlekedési információt sugárzó rádióadást (TP) fog.

- 1 Nyomja meg az AF/TA gombot a következők kiválasztásához: [AF-ON], [TA-ON], [AF/TA-ON] vagy [AF/TA-OFF].

### RDS állomások tárolása AF és TA beállítással

Az RDS rádióadások mellett az AF/TA beállításokat is tárolhatja. Válassza ki a kívánt AF/TA beállítást, majd tárolja az állomásokat a BTM funkcióval, vagy kézi vezérléssel. Kézi tárolás esetén nem-RDS rádióadásokat is tárolhat.

### Rendkívüli közlemények vétele

Ha az AF vagy TA funkció be van kapcsolva, a készülék önműködően átkapcsol arra az állomásra, ahol rendkívüli közlemény beolvasása történik.

### Közlekedési információk közbeni hangerőbeállítás

A készülék tárolja a hangerőbeállítást a memóriában, és legközelebb a közlekedési információ azonos hangerővel lesz hallható, függetlenül az éppen beállított hangerőtől.

### Regionális műsor követése (REGIONAL)

Ha az AF és REGIONAL funkciók be vannak kapcsolva a készülék nem kapcsol át egy erősebb jellel sugárzó adóra. Ha elhagyja a regionális rádióadó vételi körzetét, állítsa be a GENERAL menüpontban a [REG-OFF] beállítást (11. oldal).

Ez a funkció Nagy-Britanniában és néhány további országban nem használható.

### Local Link funkció (csak az Egyesült Királyságban)

A funkció lehetővé teszi az egyéb, helyi rádióállomások kiválasztását, még abban az esetben is, ha azokat nem (tárolta) rendelte hozzá az egyes számgombokhoz. FM rádióadás vétele közben nyomja meg a számgombok (1–6) egyikét, melyen egy helyi rádióállomást tárol. Öt másodpercen belül nyomja meg újból a helyi rádióállomáshoz tartozó számgombot. Ismétlje meg a műveletet a helyi rádióállomás vételéig.

### A műsortípus (PTY) kiválasztása

Használja a PTY gombot a kívánt műsortípus megjelenítéséhez vagy kereséséhez.

- 1 FM műsor hallgatása közben tartsa nyomva a PTY gombot.
- 2 A vezérlőtárcsa forgatásával válassza ki a kívánt műsortípust, majd nyomja meg a gombot.

A készülék megkezdi a kiválasztott típusú műsort sugárzó állomás keresését.

## Műsortípusok

**NEWS** (hírek), **AFFAIRS** (köztémák), **INFO** (információk), **SPORT** (sport), **EDUCATE** (oktatás), **DRAMA** (rádiójátékok), **CULTURE** (kultúra), **SCIENCE** (tudomány), **VARIED** (egyéb), **POP M** (népszerű zene), **ROCK M** (rockzene), **EASY M** (szórakoztató zene), **LIGHT M** (közkedvelt, klasszikus zene), **CLASSICS** (komolyzene), **OTHER M** (egyéb zenei műsor), **WEATHER** (időjárás), **FINANCE** (pénzügyi hírek), **CHILDREN** (gyermekműsor), **SOCIAL A** (társadalmi ügyek), **RELIGION** (vallás), **PHONE IN** (telefonos műsor), **TRAVEL** (utazás), **LEISURE** (szórakozás), **JAZZ** (dzsessz), **COUNTRY** (country zene), **NATION M** (nemzeti zene), **OLDIES** (régiságok), **FOLK M** (népzene), **DOCUMENT** (dokumentumműsor)

## Az óra beállítása (CT)

Az RDS információkkal együtt sugárzott CT adatok beállítják a kijelzőn a pontos időt.

- 1 Állítsa be a [CT-ON]-t a GENERAL beállításban (11. oldal).

## Lejátszás

### Lemez lejátszása

- 1 Helyezzen be egy lemezt (feliratos oldallal felfelé).

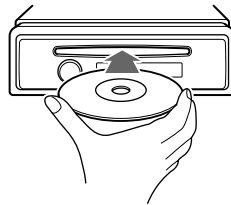

A lejátszás önműködően megkezdődik.

### iPod, USB eszköz lejátszása

Ebben az útmutatóban az „iPod” kifejezés egy általános elnevezés az iPod és az iPhone iPod funkcióira, kivéve, ha a szöveg vagy ábra ennek ellenkezőjét hangsúlyozza.

Az iPod kompatibilitásának részleteit lásd „Az iPodról” szakaszban (13. oldal) vagy látogassa meg a támogatási honlapot.

MSC (háttértár) és MTP (média átviteli protokoll) típusú, az USB-szabvánnyal kompatibilis USB-eszközök (például USB-memória, digitális médialejátszó, Android okostelefon) használhatók.

A digitális médialejátszó vagy Android okostelefon típusától függően az USB kapcsolat MSC beállítása szükséges lehet.

#### Megjegyzések

- Az USB-eszköz kompatibilitásával kapcsolatosan látogassa meg a hátoldalon jelzett Sony támogatási honlapot.
- Az alábbi MP3/WMA fájlok lejátszása nem támogatott.
  - veszteségmentes tömörítéssel ellátott fájlok,
  - másolásvédelemmel ellátott fájlok,
  - DRM (Digital Rights Management - digitális jogosultságkezelő) fájlok
  - Többcsatornás audiofájlok.

- 1 Csatlakoztassa az iPod, USB készüléket az USB aljzathoz (5. oldal).

A lejátszás elindul.

Ha az eszköz már csatlakoztatva van, nyomja meg az SRC gombot az [USB] ([IPD]) jelenik meg, ha a készülék iPodot érzel (kiválasztásához).

- 2 Állítsa be a hangerőt ezen a készüléken.

### A lejátszás leállítása

Tartsa nyomva 1 másodpercig az OFF gombot.

### Az eszköz eltávolítása

Állítsa meg a lejátszást és húzza ki a készüléket.

### Figyelmeztetés az iPhone-al kapcsolatban

iPhone USB-csatlakoztatása esetén a telefon hangerejét az iPhone-on magán vezérelheti. A hirtelen erős hang megelőzése érdekében ne növelje vagy csökkentse a hangerőt telefonhívás közben.

### Az iPod közvetlen vezérlése (Utasvezérlés)



Tartsa nyomva a MODE gombot lejátszás közben a [MODE IPOD] megjelenítéséhez és a közvetlen iPod vezérlés engedélyezéséhez. A hangerő kizárólag a készüléken állítható be.

### Kilépés az utasvezérlésből

Tartsa nyomva a MODE gombot a [MODE AUDIO] megjelenítéséhez.

## Műsorszámok keresése és lejátszása

### Ismétléses lejátszás, véletlen sorrendű lejátszás

- 1 Lejátszás közben nyomja meg a  (ismétlés) gombot a műsorszám újbóli lejátszásához, vagy a SHUF gombot a véletlenszerű lejátszási üzemmód bekapcsolásához.
- 2 Nyomja meg a többször a  (ismétlés) vagy SHUF gombot az kívánt ismétléses lejátszás, vagy véletlenszerű lejátszási üzemmód bekapcsolásához.  
A kiválasztott üzemmódtól függően a lejátszás megkezdése több időt vehet igénybe.

A választható lejátszási módok a műsorforrástól függően változhatnak.

### Keresés műsorszám címe alapján (Quick-BrowZer™)

- 1 CD vagy US lejátszás közben nyomja meg a Q (böngészés)\* gombot a kereshető kategóriák megjelenítéséhez.  
Amikor megjelenik a műsorszám lista, nyomja meg a  (vissza) gombot többször.  
\* Lejátszás közben tartsa nyomva a Q (böngészés) gombot legalább 2 másodpercig a kategória lista elejére történő közvetlen visszatéréshez.
- 2 A vezérlőtárcsa forgatásával válassza ki a kívánt kategóriát, majd nyomja meg a gombot.
- 3 Ismétlje a 2. lépést a kívánt műsorszám kiválasztásáig.  
A lejátszás elindul.

### Kilépés a Quick-BrowZer módból

Nyomja meg Q (böngészés) gombot.

## Keresés több zeneszám átugrásával (Léptető mód)

- 1 Nyomja meg **Q** (böngészés) gombot.
- 2 Nyomja meg a **SEEK +** gombot.
- 3 A vezérlőtárcsa forgatásával válassza ki a kívánt elemet.  
A lista az összes listahossza 10%-ával ugrik lépésenként.
- 4 Nyomja meg az **ENTER** gombot a Quick-BrowZer módba történő visszatéréshez.  
A kiválasztott elem megjelenik.
- 5 A vezérlőtárcsa forgatásával válassza ki a kívánt elemet, majd nyomja meg a gombot.  
A lejátszás elindul.

## Beállítások

### A bemutató funkció kikapcsolása

Kikapcsolhatja a bemutatóképernyő lejátszását, amely a készülék bekapcsolásakor jelenik meg.

- 1 Nyomja meg a **MENU** gombot, a vezérlőtárcsa forgatásával válassza ki az **[DISPLAY]** beállítást, majd nyomja meg a gombot.
- 2 A vezérlőtárcsa forgatásával válassza ki az **[DEMO]** beállítást, majd nyomja meg a gombot.
- 3 A vezérlőtárcsa forgatásával válassza ki az **[DEMO-OFF]** beállítást, majd nyomja meg a gombot.  
A beállítás megtörtént.
- 4 Nyomja meg a **↶** (vissza) gombot kétszer.  
A képernyő visszatér a normál rádióvételi, lejátszási képernyőre.

### Alapbeállítás műveletek

Az egyes menüpontok beállítási módját a következőkben ismertetjük.

Az alábbi menüpontok beállításait a műsorforrás és a menüpontok függvényében módosíthatja.

- 1 Nyomja meg a **MENU** gombot.
- 2 A vezérlőtárcsa forgatásával válassza ki az beállítási kategóriát, majd nyomja meg a gombot.  
A következő beállítási kategóriák léteznek:
  - **GENERAL** (általános) beállítások (11. oldal)

- SOUND (hang) beállítások (11. oldal)
- DISPLAY (kijelző) beállítások (12. oldal)

**3** A vezérlőtárcsa forgatásával válassza ki a beállítást, majd nyomja meg a gombot.

**Visszatérés az előző kijelzéshez**

Nyomja meg a **↶** (vissza) gombot.

---

## GENERAL (általános) beállítások

---

**CLOCK-ADJ** (óra beállítás) (5. oldal)

**CAUT ALM** (figyelmeztető hangjelzés)  
A figyelmeztető hangjelzés bekapcsolása: [ON], [OFF] (5. oldal). (Csak a készülék kikapcsolt állapotában.)

**BEEP**  
A hangjelzés bekapcsolása: [ON], [OFF].

**AUTO OFF**  
A készülék automatikus áramtalanítása a kikapcsolás után a beállított idővel: [NO], [30S] (30 másodperc), [30M] (30 perc), [60M] (60 perc).

**AUX-A** (AUX audió)  
Az AUX forrás megjelenítés bekapcsolása: [ON], [OFF]. (Csak a készülék kikapcsolt állapotában.)

**CT** (pontos idő)  
A CT funkció bekapcsolása: [ON], [OFF].

**REGIONAL**  
A vétel korlátozása egy megadott régióra: [ON], [OFF]. (Csak a készülék kikapcsolt állapotában.)

**BTM** (6. oldal)

---

---

## SOUND (hang) beállítások

---

### EQ3 PRESET

7 különböző hangzások közül választhat: [XPLOD], [VOCAL], [EDGE], [CRUISE], [SPACE], [GRAVITY], [CUSTOM], [OFF].  
A hangszínbéállítás minden műsorforráshoz eltárolható..

### EQ3 SETTING

Az EQ3 beállítás értékét [CUSTOM]-ra állítja.  
A hangszínszabályzó beállítás kiválasztása: [LOW], [MID], [HIGH].  
Ha vissza kíván térni a gyári beállításához, tartsa nyomva az ENTER gombot a beállítás befejezése előtt.

### BALANCE

A hangerőegyensúly beállítása: [RIGHT-15] – [CENTER] – [LEFT-15].

### FADER

A relatív hangerő beállítása: [FRONT-15] – [CENTER] – [REAR-15].

### LOUDNESS (dinamikus hangosság)

A mély és magas hangok erősítése az alacsony hangerő melletti tiszta hangzashoz: [ON], [OFF].

### SW LEVEL (mélynyomó hangerő)

A mélynyomó hangerejének beállítása: [+2 dB] – [0 dB] – [-2 dB].

### AUX VOL (Az AUX bemenet hangereje)

Minden csatlakoztatott külső eszköz hangerejének beállítása: [+18 dB] – [0 dB] – [-8 dB].  
Ezzel a beállítással nem szükséges az egyes források közötti hangerőkülönbség beállítása.

---

# DISPLAY (kijelző) beállítások

## DEMO (bemutató)

A bemutató bekapcsolása: [ON], [OFF].

## DIMMER

A kijelző háttérfényerejének beállítása:  
[ON], [OFF].

## COLOR (Színbeállítások - Dynamic Color Illuminator)

A fejegység gombjainak és kijelzőjének egyedi színbeállításának kiválasztása.  
12 előre beállított szín, 1 saját szín, vagy 5 gyári színösszeállítás közül választhat.

## CUSTOM-C (egyéni szín)

Eltárolhatja a kijelző és a gombok színének saját beállításait.

A színek finombeállításának alapjáoz választ ki gyári színbeállítást: [RGB RED], [RGB GRN], [RGB BLUE].

A választható szintartomány: [0]-[32] (A [0] nem választható minden szintartományra.).  
DAYNIGHT

A nappali/éjjeli szín beállítása a kijelző háttérfényerejének beállítás értéke szerint.

– [DAY]: A [DIMMER]-t [OFF]-ra állítja.  
– [NIGHT]: A [DIMMER]-t [ON]-ra állítja.

## AUTO SCR (önműködő görgetés)

Hosszú kijelzések önműködő görgetése:  
[ON], [OFF].

## M.DISPLAY (mozgó kijelzés)

a mozgó kijelzési mód bekapcsolása: [ON], [OFF].

## További információk

# Óvintézkedések

- Hagyja lehűlni a készüléket a bekapcsolás előtt, ha a jármű tűző napon parkolt.
- A leválasztott előlapot vagy audió lejátszót ne hagyja a tűző napon parkoló járműben, mert az meghibásodást okozhat.
- A motoros antenna önműködően kitolódik.

## Páralecsapódás

Ha páralecsapódás történik a készülék belsejében, távolítsa el a lemezt és várjon körülbelül egy órát, különben elképzelhető, hogy a készülék nem működik megfelelően.

## A kiváló hangminőség megőrzése

Ne öntsön folyadékot a lemezekre vagy a készülékre.

## Megjegyzések a lemezekről

- Ne tegye ki a lemezeket közvetlen napsugárzásnak vagy hőnek (mint például fűtőtest), és ne hagyja napon parkoló járműben, mert a jármű belső terének hőmérséklete jelentősen megnőhet.
- Lejátszás előtt a lemezt tisztítókendővel középről sugárirányban kifelé haladva tisztítsa meg. A tisztításhoz ne használjon benzint, hígítót, vagy háztartási tisztítószereket.
- Ez a készülék a Compact Disc (CD) szabványnak megfelelő lemezek lejátszására képes. A DualDisc (kettős formátumú) és egyes másolásvédelmi eljárásokat tartalmazó zenei lemezek nem felelnek meg a Compact Disc (CD) szabványnak, ezért elképzelhető, hogy a készülék nem tudja lejátszani ezeket.
- A készülékkel NEM lejátszható lemezek – A címkéket, matricákat, ragasztószalagot vagy papírt tartalmazó lemezek. Ezek elhelyezése meghibásodást okozhat vagy tönkretelheti a lemezt.



- Különleges alakú (szív-, négyzet-, vagy csillagalakú) lemezek. A készülék megrongálódhat.
- 8 cm-es lemezek.

## Tudnivalók a CD-R/CD-RW lemezekről

- Legnagyobb mennyiségek: (csak CD-R/CD-RW)
  - Mappák (Albumok): 150 (beleértve a gyökérmappát is)
  - fájlok (műsorszámok): 300 (ha a mappa vagy fájl neve több karaktert tartalmaz, az érték kisebb lehet, mint 300)
  - a mappa/fájlnév megjeleníthető karaktereinek száma 32 (Joliet) vagy 64 (Romeo).
- Ha egy többmenetes lemez CD-DA menettel kezdődik, akkor azt CD-DA lemezként ismeri fel a készülék, és más menetek nem kerülnek lejátszásra.
- A készülékkel NEM lejátszható lemezek
  - Rossz rögzítési minőségű CD-R, CD-RW lemezek.
  - CD-R/CD-RW lemezek amelyek nem kompatibilis eszközzel lettek rögzítve.
  - A nem megfelelően lezárt CD-R, CD-RW lemezek.
  - CD-R/CD-RW lemezek, melyek nem zenei CD formátumban vagy nem az ISO 9660 1. szint/ 2. szint, Joliet/Romeo vagy többmenetes formátumban rögzített lemezek.

## Az MP3/WMA fájlok lejátszási sorrendje

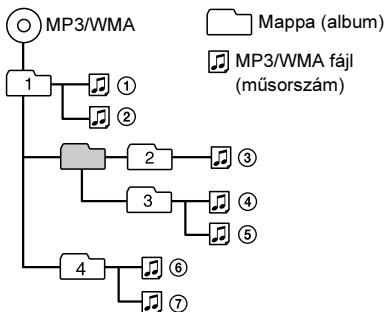

## Az iPod készülékekről

- A következő iPod modellek csatlakoztathatók. A csatlakoztatás előtt frissítse az iPod eszköz szoftverét az elérhető legújabbra.
  - iPod touch (5. generáció)
  - iPod touch (4. generáció)
  - iPod touch (3. generáció)
  - iPod touch (2. generáció)
  - iPod classic
  - iPod nano (7. generáció)
  - iPod nano (6. generáció)
  - iPod nano (5. generáció)
  - iPod nano (4. generáció)
  - iPod nano (3. generáció)
  - iPod nano (2. generáció)
  - iPod nano (1. generáció)\*
  - iPhone 5
  - iPhone 4S
  - iPhone 4
  - iPhone 3GS
  - iPhone 3G

\* Az utas vezérlés az iPod nano (1. generáció) esetén nem elérhető.

- A „Made for iPod” és a „Made for iPhone” azt jelenti, hogy az adott elektronikai készülék célzottan úgy lett megtervezve, hogy az iPodhoz, iPhone-hoz hozzákapcsolható legyen, továbbá a termék fejlesztője által igazolt, hogy az Apple által megkívánt teljesítményeket eléri. Az Apple nem vállal felelősséget a készülék működéséért, vagy a biztonsági és más szabályzásoknak való megfelelésért. Kérjük ne feledje, ha ezt a készüléket iPod vagy iPhone eszközzel használja, a vezeték nélküli teljesítmény változhat.

Ha a készülékkel kapcsolatban bármilyen olyan kérdése vagy problémája merül fel, melyre nem kap választ ebben az útmutatóban, keresse fel a vásárlás helyét.

## Karbantartás

### A csatlakozók tisztítása

A készülék működése rendellenessé válhat, ha az előlap és a készülék csatlakozói elszennyeződnek. Ennek elkerülése érdekében, vegye le az előlapot (5. oldal), és tisztítsa meg a készüléken és az előlapon található csatlakozókat vatta segítségével. A vattát ne nyomja túlzott erővel a csatlakozóvégekre. Ellenkező esetben a csatlakozók megsérülhetnek.

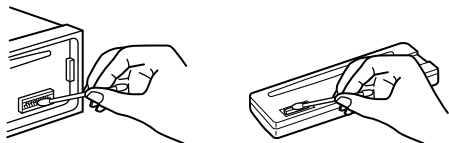

### Megjegyzések

- A biztonság érdekében a csatlakozók tisztítása előtt állítsa le a jármű motorját, és vegye ki az indítókulcsot.
- Ne érintse meg a csatlakozókat kézzel vagy fémeszközzel.

## Minőségtanúsítás

A forgalomba hozó tanúsítja, hogy a CDX-G300UV típusú készülék a 2/1984. (III. 10.) számú BkM-lpM. együttes rendeletben előírtak szerint megfelel a következő műszaki jellemzőknek.

### Vevőegység

#### FM

Vételi frekvenciák: 87,5–108 MHz

Antennacsatlakozó:

Külső antennacsatlakozó

Középfrekvencia: 25 kHz

Hasznos jel: 8 dBf

Szelektivitás: 75 dB, 400 kHz-en

Jel/zaj arány: 80 dB (sztereó)

Áthallás: 50 dB, 1 kHz-en

Frekvencia átvitel: 20–15 000 Hz

#### MW/LW

Vételi frekvenciák:

MW: 531–1602 kHz

LW: 153–279 kHz

Antennacsatlakozó:

Külső antennacsatlakozó

Középfrekvencia:

9124,5 kHz vagy 9115,5 kHz/4,5 kHz

Érzékenység: MW: 26  $\mu$ V, LW: 45  $\mu$ V

### CD-lejátszó

Jel/zaj arány: 95 dB

Frekvencia átvitel: 10–20 000 Hz

Nyávogás: Nem mérhető

Tömörítési formátumok:

MP3 (.mp3) és WMA (.wma)

### USB-lejátszó

Csatlakozó: USB (teljes sebességű)

Legnagyobb áram: 1 A

Az adatok legnagyobb számai a következők:

Mappák (Albumok): 128

A mappákban lévő fájlok (műsorszámok): 512

Tömörítési formátumok:

MP3 (.mp3) és WMA (.wma)

### Erősítő

Kimenetek: hangsugárzó kimenetek

Hangsugárzó impedancia: 4–8  $\Omega$

Legnagyobb kimenő teljesítmény: 55 W  $\times$  4 (4  $\Omega$ -on)

### Általános

Kimenetek:

Audiokimenetek (mély, hátsó)

Motoros antenna vezérlőcsatlakozó/Végerősítő vezérlőcsatlakozó (REM OUT)

Bemenetek:

Távvezérlő bemenet

Antennabemenet

AUX bemenet (sztereó minijack)

USB aljzat

Energiaellátási követelmények: 12 V, egyenáramú jármű akkumulátor (negatív test)

Méretetek:

Méretetek: kb. 178  $\times$  50  $\times$  177 mm (szé  $\times$  ma  $\times$  mé)

Beépítési méretek:

kb. 182  $\times$  53  $\times$  160 mm (szé  $\times$  ma  $\times$  mé)

Tömeg: kb. 1,2 kg



A csomag tartalma:

Készülék (1 db)

Szerelési és csatlakoztatási eszközök (1 készlet)

Előfordulhat, hogy a vásárlás helyén nem kapható az összes felsorolt tartozék. Kérjük, érdeklődjön a kereskedőnél.

A műszaki adatok és a kivitel előzetes bejelentés nélkül változhatnak.

## Szerzői jogok

A Quick-BrowZer a Sony Corporation védjegye.

A Windows Media a Microsoft Corporation védjegyei vagy bejegyzett védjegyei az Egyesült Államokban és/vagy más országokban.

Ez a készülék a Microsoft Corporation számos szabadalmi oltalma alatt áll. Ezen technológiák használata vagy megosztása a terméken kívül a Microsoft vagy jogosult Microsoft leányvállalat engedélye nélkül tilos.

Az iPhone, az iPod, az iPod classic, az iPod nano, és az iPod touch az Apple Computer Inc. bejegyzett védjegye az Egyesült Államokban és más országokban.

Az MPEG Layer-3 hangtömörítési technológia és szabadalom felhasználása a Fraunhofer IIS és Thomson engedélyével történt.

Az Android a Google Inc. védjegye. A védjegy használata a Google engedélyével lehetséges.

## Hibaelhárítás

Az alábbi felsorolásban megtalálhatja a leggyakrabban előforduló hibák orvoslását. A következő lista áttanulmányozása előtt javasoljuk, hogy ellenőrizze a csatlakozási és a kezelési utasításokat.

A biztosítékkal és a készülék műszerfalból történő kiszerezésével kapcsolatban lásd a beszerelési és csatlakoztatási útmutató szakaszt.

Ha a probléma megoldása nem sikerül, látogassa meg a hátoldalon jelzett támogatási honlapot.

## Általános jelenségek

**Nincs hang.**

→ Ha 2 hangsugárzót csatlakoztatott, válassza ki a [Fader] szabályzó középső beállítását.

**Nincs hangjelzés.**

→ A készülékhez külön megvásárolható végerősítőt csatlakoztatott, és nem a készülék saját erősítőjét használja.

**A memóriában tárolt információk törlődtek.**

→ A tápvezetéket vagy az akkumulátort leválasztotta az áramkörrel.

**A tárolt állomások és a pontos idő törlődtek. A biztosíték kiolvadt.**

**Zaj hallható, ha az indítókulcsot elfordítja.**

→ A vezetékek nem megfelelően vannak csatlakoztatva a jármű tápfeszültség csatlakozójának vezetékeivel.

**Lejátszás vagy rádióvétel közben elindul a bemutató.**

→ Ha legalább 5 percig nem végez műveletet, és a [DEMO-ON] beállítás van kiválasztva, a bemutató elindul.  
– Válassza ki a [DEMO-OFF]-ot (12. oldal).

**A kijelzőről eltűnnek/egyáltalán nem jelennek meg a kijelzések.**

→ A [DIM-ON] beállítást választotta ki (12. oldal).  
→ A kijelzés eltűnik a kijelzőről, ha lenyomva tartja az OFF gombot.  
– A kijelzés bekapcsolásához tartsa ismét lenyomva az OFF gombot.  
→ A csatlakozók beszenyeződtek (14. oldal).

---

**A funkciógombok nem működnek.**

**A lemezt nem adja ki a készülék.**

- Tartsa nyomva legalább 2 másodpercig a DSPL és ↵ (vissza)/MODE gombot a készülék alaphelyzetbe állításához.
- A memória teljes tartalma törlődik.
- A biztonsága érdekében vezetés közben ne végezze el az alaphelyzetbe hozást.

## Rádióvétel

---

**Nincs rádióvétel.**

**A vétel zajos.**

- A csatlakoztatás nem megfelelő.
  - Ellenőrizze az antenna csatlakoztatását a járműben.
  - Ha az antenna nem tolódik ki, ellenőrizze a motoros antenna vezérlővezeték csatlakoztatását.

---

**A tárolt állomás nem hívható elő.**

- Gyenge a vétel.

## RDS

---

**A készülék néhány másodperc után keresési üzemmódba (SEEK) kapcsol.**

- A kiválasztott állomás nem sugároz TP információkat, vagy a vétel gyenge.
  - Kapcsolja ki a TA funkciót (7. oldal).

---

**A készülék nem kapcsolja be a közlekedési információkat.**

- Kapcsolja be a TA funkciót (7. oldal).
- A kiválasztott TP állomás nem sugároz közlekedési információkat.
  - Hangoljon be egy másik állomást.

---

**A PTY kijelzőn a „-----” kijelzés látható.**

- Az aktuális állomás nem RDS állomás.
- A készülék nem érzékel RDS adatot.
- A rádióállomás nem azonosítja a műsortípust.

---

**A rádióállomás neve villog.**

- Nem található alternatív frekvencia az éppen hallgatott rádiócsatornához.
  - Amíg az állomás neve villog, nyomja meg a SEEK +/- gombot, miközben a szolgáltatás neve villog. Megjelenik a [PI SEEK] kijelzés és a készülék keresni kezd egy másik olyan állomást, mely azonos PI adatokkal (műsortípussal) rendelkezik.

## CD-lejátszás

---

**A lemezt nem lehet lejátszani.**

- A lemez szennyezett vagy hibás.
- A CD-R/CD-RW lemez nem audió lemez. (13. oldal).

---

**MP3, WMA fájlok nem játszhatók le.**

- "A lemez nem kompatibilis az MP3, WMA formátummal vagy verziónal. A lejátszható lemezek és formátumokkal kapcsolatban lásd a támogatási honlapot."

---

**Az MP3, WMA fájlok lejátszása hosszabb idő után indul el.**

- A következő lemezek lejátszásának elkezdése hosszabb időt igényel.
  - bonyolult könyvtárfelepítést tartalmazó lemez,
  - többmenetes lemez,
  - olyan lemez esetében, melyre még adatot lehet írni.

---

**Hangkiesés.**

- A lemez szennyezett vagy hibás.

## Lejátszás USB-eszköztől

---

**USB elosztón (hub) keresztül nem tudja lejátszani az eszköz tartalmát.**

- A készülék nem ismeri fel az USB elosztón (hub) keresztül csatlakoztatott USB-eszközöket.

---

**Az USB-eszközön a lejátszás megkezdése hosszabb időt vesz igénybe.**

- Az USB-eszköz bonyolult fájlstruktúrát tartalmaz.

---

**Hangkiesés tapasztalható.**

- Nagy bitsűrűségű (320 kbps) esetén a lejátszás szaggatottá válhat.

## Hibakijelzések, üzenetek

---

**ERROR**

- A lemez szennyezett, vagy a címkés oldalával felfelé lett behelyezve.
  - Tisztítsa meg, vagy a helyes módon helyezze be a lemezt.
- Üres lemezt helyezett be.
- A lemez lejátszása nem lehetséges valamilyen probléma miatt.

- Helyezzen be egy másik lemezt.
- Az USB-eszköz automatikus felismerése nem sikerült.
  - Csatlakoztassa újra.
- A **▲** gombbal vegye ki a lemezt.

---

**HUB NO SUPRT** (USB elosztó (hub) nem támogatott)

- A készülék nem támogatja az USB-elosztó (hub) használatát.

---

**IPD STOP**

- Ha nincs kiválasztva az ismétléses lejátszás, akkor az album utolsó műsorszámára végeztével a lejátszás megáll.
  - Az iPod, iPhone zenelejátszó alkalmazása leállt.
  - Nyomja meg a PAUSE gombot a lejátszás újraindításához.

---

**NO AF (nem található alternatív frekvencia)**

- Nem található alternatív frekvencia az éppen hallgatott rádiócsatornához.
  - Amíg az állomás neve villog, nyomja meg a SEEK +/- gombot, miközben a szolgáltatás neve villog. Megjelenik a [PI SEEK] kijelzés és a készülék keresni kezd egy másik olyan állomást, mely azonos PI adatokkal (műsörtípussal) rendelkezik.

---

**NO DEV** (nincs eszköz csatlakoztatva)

- USB-eszköz csatlakoztatása nélkül választotta ki az [USB] jelforrást. Az USB-eszközt, vagy az USB-vezetékét lejátszás közben kihúzta.
  - Csatlakoztassa az USB-eszközt vagy USB-vezetékét.

---

**NO MUSIC**

- A csatlakoztatott USB-eszköz vagy behelyezett lemez nem tartalmaz zenei fájlokat.
  - Helyezzen be egy zenei CD-lemezt.
  - Zenei fájlokat tartalmazó USB-eszközt csatlakoztasson.

---

**NO TP (nincs közlekedési információkat sugárzó adó)**

- A készülék folyamatosan keresi a fogható TP állomásokat.

---

**OVERLOAD**

- Az USB-eszköz túlterhelt.
  - Húzza ki az USB-eszközt, majd változtassa meg a forrást a SRC gombbal.

- Az USB-eszköz hibás, vagy nem támogatott USB-eszközt csatlakoztatott.

---

**PUSH EJT** (nyomja meg a lemezkiadó gombot)

- A lemezt nem lehet kivenni.
  - Nyomja meg a **▲** (lemezkiadás) gombot.

---

**READ**

- A készülék a lemezen lévő műsorszám és album információkat olvassa be.
  - Várjon, amíg a beolvasás befejeződik, és a lejátszás önműködően megkezdődik. A lemez adatszerkezetétől függően ez a művelet több mint egy percig is eltarthat.

---

**USB NO SUPRT** (nem támogatott USB-eszköz)

- A csatlakoztatott USB-eszköz nem támogatott.
  - Az USB-eszköz kompatibilitásának részleteiért látogassa meg a támogatás oldalt.

---

**[L L L L] vagy [R R R R]**

- Előre vagy hátra történő gyorskeresés közben elérte a lemez elejét vagy végét, és nem tud továbblépni.

---

**[\_]**

- A karakter nem jeleníthető meg.

Ha a fenti műveletek nem hoznak eredményt, forduljon a legközelebbi Sony szakszervizhez. Ha CD-lejátszási hiba miatt szervizbe viszi a készüléket, vigye magával azt a lemezt is, melynek használata során a hiba fellépett.



**Feleslegessé vált elektromos és elektronikus készülékek hulladékként való eltávolítása (Használható az Európai Unió és egyéb európai országok szelektív hulladékgyűjtési rendszereiben)**

*Ez a szimbólum a készüléken vagy a csomagolásán azt jelzi, hogy a terméket ne kezelje háztartási hulladékként. Kérjük, hogy az elektromos és elektronikai hulladék gyűjtésére kijelölt gyűjtőhelyen adja le. A feleslegessé vált termékének helyes kezelésével segít megelőzni a környezet és az emberi egészség károsodását, mely bekövetkezhetne, ha nem követi a hulladékkezelés helyes módját. Az anyagok újrahasznosítása segít a természeti erőforrások megőrzésében. A termék újrahasznosítása érdekében további információért forduljon a lakhelyén az illetékesekhez, a helyi hulladékgyűjtő szolgáltatóhoz vagy ahhoz az üzlethez, ahol a terméket megvásárolta.*

### Támogatási honlap

Ha bármilyen kérdése lenne, vagy a legfrissebb terméktámogatási információkat szeretné elolvasni, keresse fel az alábbi honlapot:

**<http://support.sony-europe.com/>**

Regisztrálja termékét most ezen a honlapon:

**[www.sony-europe.com/myproducts](http://www.sony-europe.com/myproducts)**