

SONY®

3-198-502-43(2)

K

Digitalni LCD TV prijemnik



Upute za uporabu

HR

⚠ Prije uporabe TV prijemnika, pročitajte poglavlje "Sigurnosne informacije" u ovom priručniku i sačuvajte priručnik za buduću uporabu.

KDL-40S30xx

KDL-40D28xx

KDL-40D27xx

KDL-40D26xx

KDL-40T28xx

KDL-40T30xx

KDL-32S30xx

KDL-32D28xx

KDL-32D27xx

KDL-32D26xx

KDL-32T28xx

KDL-32T30xx

BRAVIA



Za korisne informacije o Sony proizvodima, posjetite
<http://www.sony-europe.com/myproduct>

Uvod

Hvala što ste odabrali ovaj Sony proizvod. Prije uporabe TV prijemnika, molimo vas da pažljivo i temeljito pročitate ove upute i da ih sačuvate za kasniju uporabu.

Zbrinjavanje TV prijemnika



Zbrinjavanje starih električnih i elektroničkih uređaja (primjenjuje se u Europskoj uniji i ostalim europskim zemljama s posebnim sistemima zbrinjavanja)

Ova oznaka na proizvodu ili na ambalaži označava da se ovaj proizvod ne smije zbrinjavati kao kućni otpad. On treba biti zbrinut na za tu namjenu predviđenom mjestu za reciklažu električne ili elektroničke opreme. Pravilnim

zbrinjavanjem starog proizvoda čuvate okoliš i brinete za zdravlje svojih bližnjih. Nepravilnim odlaganjem proizvoda ugrožava se okoliš i zdravlje ljudi. Reciklažom materijala pomažete u očuvanju prirodnih izvora. Za detaljne informacije o reciklaži ovog proizvoda, molimo kontaktirajte vašu lokalnu upravu, odlagalište otpada ili trgovinu gdje ste kupili proizvod.

Napomene o funkciji Digital TV

- Sve značajke vezane uz funkciju Digital TV (**DVB**) radit će samo u zemljama ili područjima emitiranja DVB-T (MPEG2) digitalnog zemaljskog signala ili gdje je omogućen pristup kompatibilnom DVB-C (MPEG2) kabelskom sustavu. Provjerite kod svog davatelja usluga emitira li se DVB-T signal i u vašoj zemlji ili provjerite da li njihov DVB-C kabelski sustav odgovara integriranim funkcijama ovog TV prijemnika.
- Poslužitelj usluge kableske TV može naplatiti takve usluge, te će možda biti potreban vaš pristanak na takve uvjete poslovanja.
- Iako je ovaj TV prijemnik usklađen s DVB-T i DVB-C standardima, nije zajamčena njegova kompatibilnost s budućim DVB-T digitalnim zemaljskim i DVB-C digitalnim kabelskim prijenosima.
- Neke Digital TV funkcije možda neće biti dostupne u nekim zemljama/regijama, a DVB-C kableske funkcije možda neće pravilno raditi kod nekih operatera.
- Podrobnije informacije o DVB-C funkcionalnosti potražite na našoj stranici s podrškom:
<http://support.sony-europe.com/tv/DVBC>.

Zaštitni znakovi

- **DVB** je registrirani zaštitni znak tvrtke DVB Project.
- Proizvedeno pod licencom tvrtke BBE Sound, Inc. pod jednim ili više sljedećih patenata u SAD-u: 5510752, 5736897. BBE i BBE simbol su zaštitni znakovi tvrtke BBE Sound, Inc.
- Proizvedeno pod licencom tvrtke Dolby Laboratories. "Dolby" i simbol dvostrukog D **DD** su zaštitni znakovi tvrtke Dolby Laboratories.
- HDMI, logo HDMI i High-Definition Multimedia Interface su zaštitni znakovi ili registrirani zaštitni znakovi tvrtke HDMI Licensing LLC.



- Na ilustracijama u ovom priručniku prikazan je model KDL-32D2810 ukoliko nije navedeno drukčije.
- Oznaka "xx" koja se pojavljuje u nazivu modela odgovara dvjema znamenkama koje označavaju varijante boje.

Sadržaj

Upute za brzi početak

4

Sigurnosne informacije.....	7
Mjere opreza.....	8
Pregled tipaka na daljinskom upravljaču	9
Pregled tipaka i indikatora na TV prijemuniku	10

Gledanje TV programa

Gledanje TV programa.....	11
Pregled digitalnog elektronskog programskog vodiča (EPG) DVB	13
Uporaba Favourite popisa DVB	15

Uporaba dodatne opreme

Spajanje dodatne opreme	16
Gledanje slika sa spojene opreme.....	17
Uporaba HDMI kontrole	18

Uporaba izbornika MENU

Kretanje kroz izbornike	19
Izbornik Picture.....	20
Izbornik Sound	22
Izbornik Features	24
Izbornik Set-up	26
Izbornik Digital Set-up DVB	29

Dodatne informacije

Tehnički podaci	31
U slučaju problema.....	33

DVB : samo za digitalne kanale

Upute za brzi početak

1: Provjera isporučenog pribora

Mrežni kabel (1) (samo za KDL-40S30xx, KDL-40D28x KDL-40D27xx, KDL-40D26xx, KDL-40T28xx, KDL-40T30xx)

Koaksijalni kabel* (1) (samo za KDL-40S30xx, KDL-40D28xx, KDL-40D27xx, KDL-40D26xx, KDL-40T28xx, KDL-40T30xx)

Daljinski upravljač RM-ED009 (1)

Baterije veličine AA (tip R6) (2)

Pričvrsni remen (1) i vijci (2)

Umetanje baterija u daljinski upravljač

Gurnite i podignite pokrov za otvaranje.

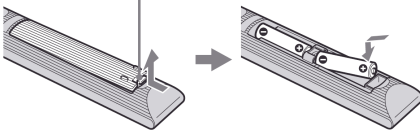

- Prilikom ulaganja baterija obratite pažnju na ispravan polaritet.
- Ne koristite različite vrste baterija istovremeno i ne miješajte stare i nove baterije.
- Iskorištene baterije odložite na ekološki prihvatljiv način. Neke regije imaju uređeno odlaganje baterija. Upoznajte se s lokalnim propisima.
- Pažljivo rukujte daljinskim upravljačem. Ne ispuštajte i ne gazite po njemu, te ne prolijevajte nikakvu tekućinu po njemu.
- Ne stavljajte daljinski upravljač na mjesta blizu izvora topline, na izravnu sunčevu svjetlost ili u vlažnoj prostoriji.

2: Spajanje antene/ videorekordera

Spajanje antene/kabelskog sustava

Zemaljski ili kabelski signal

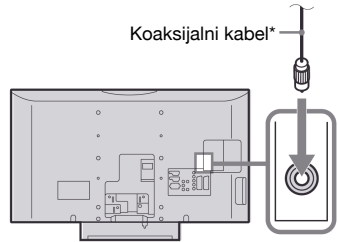

Spajanje antene/kabelskog sustava i videorekordera

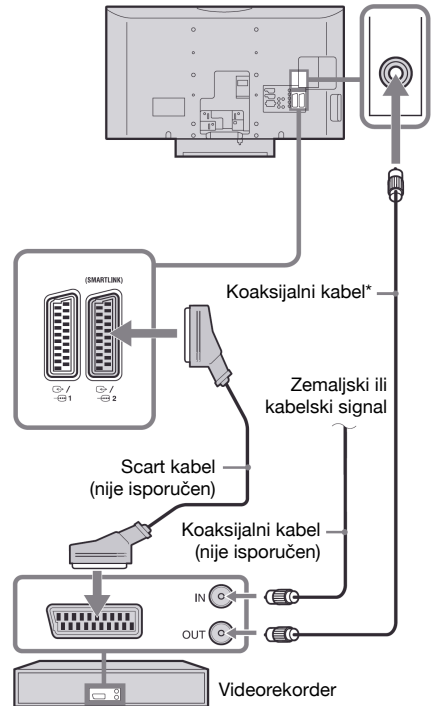

3: Osiguranje TV prijemnika od prevrtanja

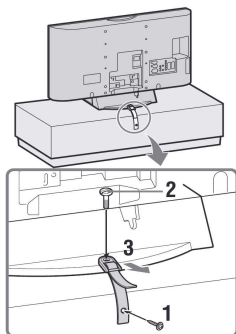

Za modele sa stalkom koji se okreće (KDL-32T30xx, KDL-40T30xx), ne zatežite pričvrtni remen.

4: Spajanje kabela

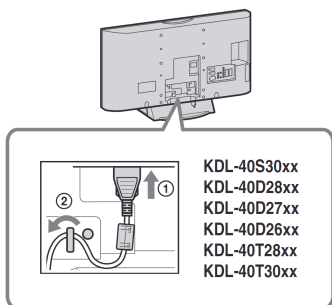



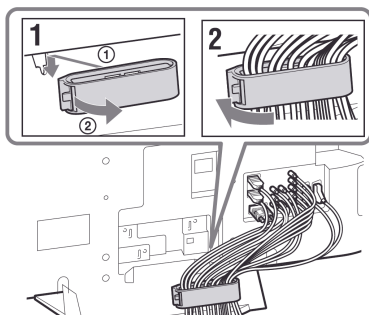

5: Povezivanje kabela u snop

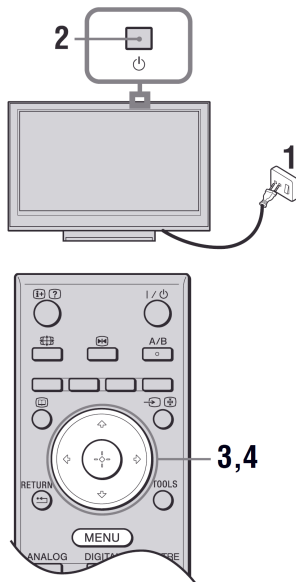

6: Odabir jezika i države/regije



- 1 Priključite TV prijemnik u zidnu utičnicu (220-240 V AC, 50 Hz).
- 2 Pritisnite  na TV prijemniku (gornja strana). Kod prvog uključivanja TV prijemnika, na zaslonu se pojavljuje izbornik Language.
- 3 Pritisnite tipke / za odabir jezika prikazanih na izbornicima, te pritisnite .



Nastavlja se

- 4 Pritisnite \uparrow/\downarrow za odabir države/regije u kojoj će se upotrebljavati TV prijemnik i zatim pritisnite \ominus .



Ako se država/regija u kojoj želite upotrebljavati TV prijemnik ne nalazi na popisu, odaberite "-" umjesto države/regije.

7: Automatsko ugađanje kanala

- 1 Prije pokretanja automatskog ugađanja kanala, umetnite snimljenu videokasetu u videorekorder priključen na TV prijemnik (stranica 4) i pokrenite reprodukciju. Kanal videorekordera će biti prepoznat i pohranjen tijekom automatskog ugađanja TV prijemnika. Ako na TV prijemnik nije priključen videorekorder, ovaj postupak nije potreban.

- 2 Pritisnite \ominus .

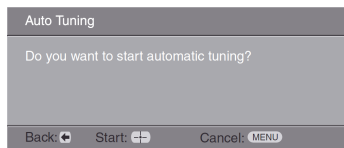

- 3 Pritisnite \uparrow/\downarrow za odabir "Antenna" ili "Cable" te pritisnite \ominus .

Nakon odabira opcije "Cable", pojavi se izbornik za odabir načina pretraživanja. Pogledajte odjeljak "Ugađanje TV prijemnika za digitalni kablanski sustav" na str. 6.

TV prijemnik počinje pretragu svih dostupnih digitalnih kanala i nakon toga analognih. Postupak može potrajati nekoliko minuta, stoga vas molimo da za to vrijeme ne pritisćete tipke na TV prijemniku i daljinskom upravljaču.

Ukoliko se pojavi poruka za potvrdu priključka antene

Nije pronađen ni jedan digitalni ili analogni kanal. Provjerite antenske priključke i pritisnite \ominus za ponovo uključivanje automatskog ugađanja.

- 4 Kad se na zaslonu prikaže izbornik Programme Sorting, slijedite korake iz odlomka "Razvrstavanje programa" (str. 26).

Ako ne želite promijeniti redoslijed pohranjivanja analognih kanala na TV-u, prijedite na korak 5.

- 5 Pritisnite MENU za izlaz.

TV prijemnik je ugodio sve dostupne kanale.



Kad nije moguć prijem digitalnih programa, ili kod odabira regije u kojoj nema digitalnog odašiljanja u koraku 4 (str. 6), vrijeme je potrebno podesiti nakon koraka 5.

Ugađanje TV-a za kablско povezivanje

- 1 Pritisnite \ominus .

- 2 Pritisnite \uparrow/\downarrow za odabir "Quick Scan" ili "Full Scan" i pritisnite \ominus .

"Quick Scan": kanali se ugađaju prema informacijama poslužitelja kablског sustava unutar emitiranog programa.

Preporučeno podešenje za postavke "Frequency", "Network ID" i "Symbol Rate" je "Auto".

Savjetujemo "Quick Scan" za brzo ugađanje, ako poslužitelj podržava takav način pretraživanja.

Ukoliko "Quick Scan" ne ugađa kanale, koristite niže opisan postupak "Full Scan".

"Full Scan": Svi dostupni kanali se ugađaju i pohranjuju. Postupak može potrajati neko vrijeme. Ovu opciju savjetujemo kada poslužitelj ne podržava "Quick Scan" način pretraživanja. Podrobnije informacije o podržanim kablским poslužiteljima potražite na web adresi: <http://support.sony-europe.com/TV/DVBC>

- 3 Pritisnite $\leftarrow/\rightarrow/\uparrow/\downarrow$ za odabir "Start".

TV počinje pretraživanje kanala. Molimo, ne pritisćite tipke na TV-u i na daljinskom upravljaču.



Neki kablски poslužitelji ne podržavaju "Quick Scan". Ukoliko nijedan kanal nije pronađen "Quick Scan" postupkom, izvedite "Full Scan".

Odvajanje postolja s TV prijemnika



Postolje ne odvajajte s TV prijemnika, osim ako ga ne planirate montirati na zid.

KDL-40S30xx	KDL-32S30xx
KDL-40D28xx	KDL-32D28xx
KDL-40D27xx	KDL-32D27xx
KDL-40D26xx	KDL-32D26xx
KDL-40T28xx	KDL-32T28xx
KDL-40T30xx	KDL-32T30xx

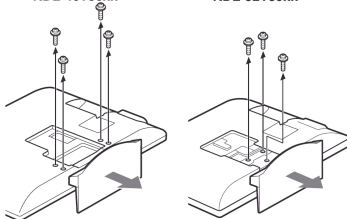

Sigurnosne informacije

Instaliranje/postavljanje

Instalirajte i upotrebljavajte TV prijemnik u skladu s dolje navedenim uputama kako biste izbjegli opasnost od požara, električnog udara i oštećenja/ozljeda.

Postavljanje

- TV prijemnik postavite u blizini lako dostupne mrežne utičnice.
- Postavite TV prijemnik na stabilnu i ravnu površinu.
- Postavljanje na zid prepustite stručnom osoblju servisa.
- Preporučujemo uporabu originalnog Sony pribora iz sigurnosnih razloga:
 - Zidni nosač SU-WL500

Nošenje

- Prije prenošenje TV prijemnika, odspojite sve kabele.
- Za nošenje TV prijemnika većih dimenzija, potrebne su barem dvije ili tri osobe.
- Kod ručnog nošenja TV prijemnika, držite ga kao što je prikazano na slici desno.
- Kod podizanja ili prenošenja TV prijemnika, čvrsto ga pridržavajte s donje strane. Ne pritišćite LCD zaslon.
- Kod prenošenja nemojte izlagati TV prijemnik udarcima ili prejakim vibracijama.
- Kod transporta TV prijemnika na popravak ili kod selidbe, zapakirajte ga u originalnu ambalažu.

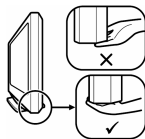
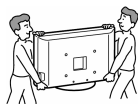

Ventilacija

- Nikada nemojte prekrivati ventilacijske otvore na kućištu TV prijemnika niti u njih gurajte bilo kakve predmete.
- Ostavite slobodan prostor oko TV prijemnika kao što je prikazano na slici u nastavku.
- Preporučuje se uporaba originalnog Sony nosača za montažu na zid kako bi se osiguralo pravilno strujanje zraka.

Kod postavljanja na zid

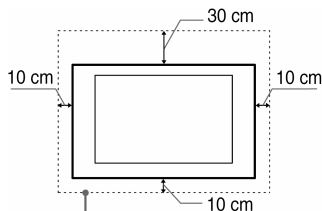

Ostavite najmanje ovoliko prostora oko uređaja.

Kod postavljanja na stalak

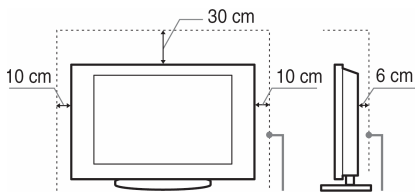

Ostavite najmanje ovoliko prostora oko uređaja.

- Za ispravnu ventilaciju i sprječavanje nakupljanja prašine, postupite na sljedeći način:
 - Nemojte postavljati uređaj vodoravno, naopacke, na stražnju ili bočne strane.
 - Nemojte uređaj postavljati na policu, tepih, krevet ili u zatvoreni ormar.
 - Nemojte uređaj pokrivati komadima tkanine, primjerice zavjesama ili predmetima kao što su novine, itd.
 - Nikad nemojte postavljati TV prijemnik na način prikazan na slici dolje.

Blokirana cirkulacija zraka.

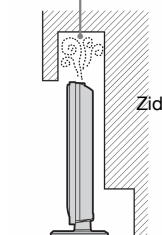

Blokirana cirkulacija zraka.

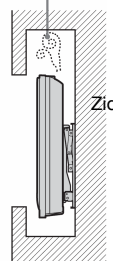

Mrežni kabel

Pridržavajte se sljedećih uputa kako biste spriječili oštećenje mrežnog kabela. Ako se ošteti mrežni kabel, može doći do požara, električnog udara ili štete/ozljeda.

- TV prijemnik s trožilnim mrežnim utikačem potrebno je priključiti u zidnu utičnicu s kontaktom za uzemljenje (samo za KDL-40S30xx, KDL-40D28xx, KDL-40D27xx, KDL-40D26xx, KDL-40T28xx, KDL-40T30xx).
 - Upotrebljavajte isključivo Sony mrežni kabel, ne kabele drugih proizvođača.
 - Do kraja priključite utikač u utičnicu.
 - Priključite TV prijemnik isključivo na 220-240 V AC.
 - Kod spajanja kabela, iz sigurnosnih razloga prvo odspojite mrežni kabel iz utičnice. Pripazite da nogom ne zapnete o kabele.
 - Isključite mrežni kabel iz utičnice prije zahvata na TV prijemniku ili premještanja TV prijemnika.
 - Čuvajte mrežni kabel od izvora topline.
 - Odspojite mrežni kabel i redovno ga čistite. Ako se kabel zaprlja prašinom i navuče vlagu, izolacija može oslabiti i uzrokovati požar.

Nastavlja se

Napomene

- Nemojte upotrebljavati isporučeni mrežni kabel na drugim uređajima.
- Nemojte priključiti, savijati ili uvrtati mrežni kabel preko mjere jer bi moglo doći do izlaganja vodiča ili pucanja.
- Nemojte preinačavati mrežni kabel.
- Nemojte postavljati teške predmete na mrežni kabel.
- Nemojte povlačiti kabel kod odspajanja iz utičnice.
- Nemojte spajati prevelik broj uređaja u istu utičnicu.
- Nemojte upotrebljavati loše učvršćenu zidnu utičnicu.

Zabranjena uporaba

Nemojte instalirati/upotrebljavati TV prijemnik na sljedećim mjestima, uvjetima i situacijama jer bi moglo doći do kvara TV prijemnika ili požara, električnog udara, oštećenja ili ozljeda.

Mjesta:

Na otvorenom (na izravnom suncu), na morskoj obali, na brodu i ostalim plovilima, u vozilima, u medicinskim ustanovama, pored zapaljivih predmeta i izvora plamena (svijeće, i sl.).

Uvjeti:

Na mjestima koja su vruća, vlažna ili pretjerano prašnja, gdje insekti mogu ući u uređaj, izložena mehaničkim vibracijama, nestabilnim mjestima, u blizini vode, kiše, vlage ili dima.

Situacije:

Nemojte upotrebljavati mokrim rukama, dok je kućiste otvoreno ili s opremom koju proizvođač ne odobrava. Odspojite TV prijemnik iz utičnice i od antene tijekom grmljavinskog nevremena.

Slomljeni dijelovi:

- Ne bacajte ništa na TV prijemnik. Pucanje staklene površine može uzrokovati ozbiljne ozljede.
- Ukoliko dođe do napuknuća, ne dodirujte TV dok ga ne odspojite iz napajanja kako biste spriječili električni udar.

Kada ne koristite uređaj

- Iz sigurnosnih razloga, kad TV nećete koristiti nekoliko dana, isključite ga iz mrežnog napajanja.
- Napajanje TV prijemnika se isključivanjem ne prekida u potpunosti. Za potpuni prekid napajanja TV prijemnika, odspojite mrežni utikač.
- Međutim, kod nekih modela potrebno je ostaviti uređaj priključen kako bi određene funkcije ispravno funkcionirale.

Djeca

- Nemojte dozvoliti djeci da se penju na TV prijemnik.
- Držite sitan pribor podalje od djece tako da ga ne mogu zabunom progutati.

Ako se pojave sljedeći problemi...

Isključite TV prijemnik i odmah odspojite utikač iz utičnice ako se pojavi bilo koji od sljedećih problema. Obratite se svom prodavatelju ili Sony servisu za provjeru rada uređaja.

Ako:

- se ošteti mrežni kabel.
- je loše učvršćena zidna utičnica.
- je TV prijemnik oštećen padom, udarcem ili bacanjem predmeta u njega.
- je kroz otvore na kućistu ušla tekućina ili čvrsti predmeti.

Mjere opreza

Gledanje TV prijemnika

- Gledajte TV prijemnik pri umjerenom svjetlu, jer gledanje pri slaboj rasvjeti opterećuje oči. Dugotrajno gledanje zaslona može također umarati oči.
- Kod uporabe slušalica, podesite umjerenu glasnoću kako biste izbjegli oštećenje sluha.

LCD zaslon

- Iako je LCD zaslon izrađen uz uporabu visokoprecizne tehnologije i ima 99,99% ili više efektivnih piksela, može doći do pojave crnih ili točkica u boji (crvenih, plavih ili zelenih). To je karakteristika LCD zaslona i ne predstavlja kvar.
- Nemojte potiskivati ili ogrepti prednji filter i ne stavljajte nikakve predmete na TV prijemnik. Slika u tom slučaju može biti neujednačena ili se LCD zaslon može oštetiti.
- Koristite li TV prijemnik na hladnome mjestu, slika može biti "razmazana" ili previše tamna, no to ne predstavlja kvar. Ovaj fenomen nestaje zajedno s porastom temperature.
- Ako se na zaslonu duže vrijeme izmjenjuju mirne slike, može doći do pojave dvostrukih slika, koje nestaju nakon nekoliko trenutaka.
- Zaslon i kućiste TV prijemnika se zagrijavaju tijekom uporabe, no to ne predstavlja kvar.
- LCD TV prijemnik sadrži malu količinu tekućeg kristala i žive. Fluorescentna žarulja ugrađena u TV prijemnik također sadrži živu. Poštujte lokalne propise o odlaganju otpada.

Rukovanje i čišćenje površine zaslona/kućista

Prije čišćenja obavezno odspojite mrežni kabel TV prijemnika iz napajanja.

Kako bi se izbjeglo propadanje materijala ili oštećivanje sloja na zaslonu, pridržavajte se sljedećih mjera opreza.

- Prašinu sa zaslona ili kućista uklonite nježno pomoću meke krpe. Ako je nečistoća tvrdokorna, upotrijebite meku krpu lagano namočenu otopinom blagog deterdženta.
- Nikada nemojte upotrebljavati abrazivne spužvice, kisela ili lužnata sredstva za čišćenje, prašak za ribanje ili zapaljiva sredstva poput alkohola, benzina, razrjeđivača ili insekticida. Uporaba takvih sredstava ili dulji kontakt s gumom ili vinilom može oštetiti površinu zaslona i kućiste.
- Kod podešavanja nagiba TV zaslona, polako pomičite zaslon kako se uređaj ne bi pomicao ili pao s postolja ili stolića.

Dodatna oprema

Izobilčna slika i/ili smetnje zvuka se mogu dogoditi ukoliko je TV prijemnik postavljen blizu bilo kojeg uređaja koji emitira elektromagnetsko zračenje.

Pregled tipaka na daljinskom upravljaču

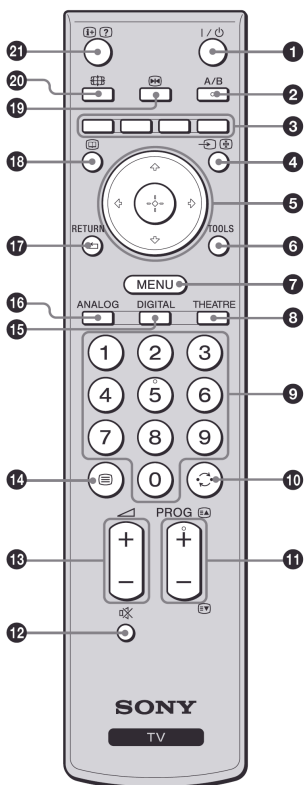

- 1** **I/⏻ – Pripravno stanje TV prijemnika**
Ovom tipkom je moguće privremeno isključiti/uključiti TV prijemnik u pripravno stanje.
- 2** **A/B – Dual Sound (stranica 22)**
- 3** **Tipke u boji (stranica 12, 13, 15)**
- 4** **↔/⏮ – Odabir izvora ulaznog signala/Zadržavanje teksta**
 - U TV načinu (stranica 17): Odabir izvora ulaznog signala opreme spojene na priključnice TV prijemnika.
 - U teletext načinu (stranica 12): Zadržavanje tekuće stranice.
- 5** **⇄/↔/↔/↔/⏮**
- 6** **TOOLS (stranica 12, 18)**
Omogućuje pristup različitim načinima gledanja i promjenu/podešavanje izvora i načina zaslona.
- 7** **MENU (stranica 19)**
- 8** **THEATRE**
Uključenje/isključenje Theatre načina. Kad je Theatre način uključen, optimalan izlaz zvuka (ukoliko je spojen TV prijemnik s audio sustavom putem HDMI kabela) i kvaliteta slike za video zapise se automatski podešavaju.
- 9** **Brojčane tipke**
 - U TV načinu: Odabir kanala. Za kanale preko 10, unesite drugu i treću znamenku vrlo brzo.
 - U teletext načinu: Unos troznamenkastog broja odabrane stranice.
- 10** **⏮ – Odabir prethodnog kanala**
Pritiskom na tipku odabire se kanal koji je zadnji gledan (najmanje 5 sekundi).
- 11** **PROG +/-/⏮/⏭**
 - U TV načinu: Odabir sljedećeg (+) ili prethodnog (-) kanala.
 - U teletext načinu (stranica 12): Odabir sljedeće (⏮) ili prethodne stranice (⏭).
- 12** **⊘ – Isključenje zvuka**
- 13** **⏮ +/- – Podešavanje glasnoće**
- 14** **☰ – Text (stranica 12)**
- 15** **DIGITAL – Digitalni način rada (stranica 11)**
- 16** **ANALOG – Analogni način rada (stranica 11)**
- 17** **RETURN / ⏮**
Povratak na prethodnu stranicu prikazanog izbornika.
- 18** **⏮ – EPG (Digital Electronic Programme Guide) (stranica 13)**
- 19** **⏮ – Zaustavljanje slike (stranica 12)**
Prikaz zaustavljene TV slike.
- 20** **⏮ – Odabir formata zaslona (stranica 12)**
- 21** **I+//? – Info/Otkrivanje teksta**
 - U digitalnom načinu: Kratak prikaz detalja o tekućem programu.
 - U analognom načinu: Prikaz informacija poput broja trenutnog kanala i formata zaslona.
 - U teletext načinu (stranica 12): Otkrivanje skrivenih informacija (npr. odgovori u kvizovima).



- Brojčana tipka 5, tipka PROG + i tipka A/B imaju ispušćenje koje služi kao orijentacija prilikom upravljanja TV prijemnikom.
- Ukoliko isključite TV prijemnik, Theatre mod je također isključen.

Pregled tipaka i indikatora na TV prijemniku

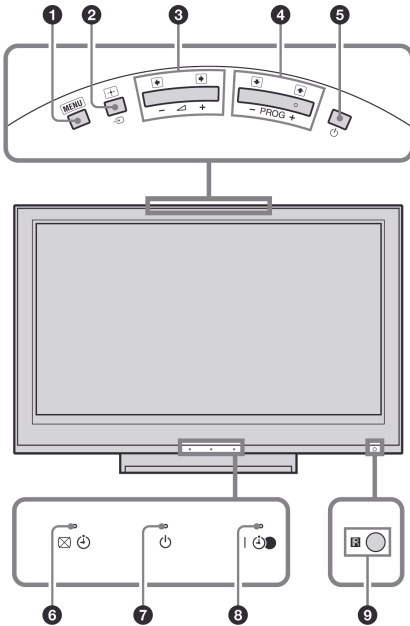

1 MENU (stranica 19)

2 – Odabir izvora ulaznog signala/OK

- U TV načinu (stranica 17): Odabir izvora ulaznog signala opreme spojene na priključnice TV prijemnika.
- U TV izborniku: Odabir izbornika ili opcije te potvrđivanje podešavanja.

3 – Pojačavanje (+) ili smanjivanje (-) glasnoće.

- U TV načinu: Pojačavanje (+) ili smanjivanje (-) glasnoće.
- U TV izborniku: Kretanje kroz opcije izbornika desno () ili lijevo ()

4 PROG +/-/↑/↓

- U TV načinu: Odabir sljedećeg (+) ili prethodnog (-) kanala.
- U TV izborniku: Kretanje kroz opcije izbornika gore () ili dolje ()

5 – Power

Za uključivanje i isključivanje TV prijemnika.



Kako biste u potpunosti isključili TV prijemnik, odspojite mrežni utikač.

6 – Isključivanje slike/Indikator timera

- Svijetli zeleno kad je slika isključena (stranica 24).
- Svijetli narančasto kad je podešen timer (stranica 25).

7 – Indikator pripravnog stanja

Svijetli crveno kad je TV prijemnik u pripravnom stanju.

8 – Indikator uključenosti/timera snimanja

- Svijetli zeleno dok je TV prijemnik uključen.
- Svijetli narančasto kada je podešen timer snimanja (stranica 13).
- Svijetli crveno tijekom snimanja timerom.

9 – Senzor daljinskog upravljača



- Prijem IR signala iz daljinskog upravljača.
- Ne stavljajte zapreke između senzora i daljinskog upravljača, kako ne bi poremetili prijem.

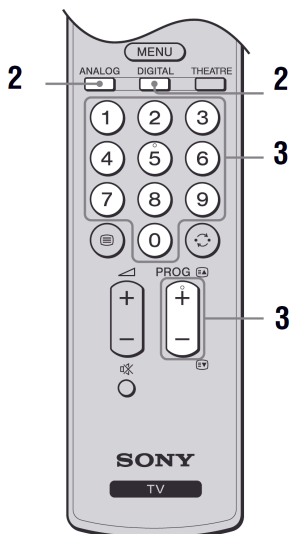
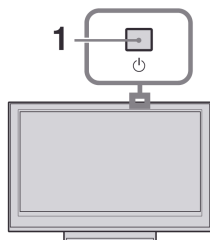

Provjerite je li TV prijemnik potpuno isključen prije odspajanja mrežnog utikača. Odspajanje utikača dok je TV prijemnik uključen može uzrokovati pojavu da indikatori ostanu uključeni ili može uzrokovati smetnje u radu TV prijemnika.

Gledanje TV programa











- 1** Pritisnite  na TV prijemniku (gornja strana) za uključivanje TV prijemnika. Kad je TV prijemnik u pripravnom stanju (indikator  na prednjoj strani TV prijemnika svijetli crveno), pritisnite  na daljinskom upravljaču kako biste uključili TV prijemnik.
- 2** Pritisnite DIGITAL za uključivanje digitalnog moda ili ANALOG za prijelaz u analogni mod.
Dostupni kanali ovise o odabranom modu.

- 3** Brojčanim tipkama ili tipkom PROG +/- odaberite TV kanal.







Za odabir kanala 10 i većih, brojčanim tipkama, brzo unesite drugu i treću znamenku. Za odabir digitalnog kanala pomoću Digital Electronic Programme Guide (EPG), pogledajte stranicu 13.

U digitalnom modu

Kratko se prikazuje ikona. Ikone imaju sljedeća značenja.

-  : Radio usluga
-  : Kodirani/pretplatni programi
-  : Zvuk dostupan na više jezika
-  : Dostupni titlovi
-  : Dostupni titlovi za osobe oštećena sluha
-  : Preporučena najmanja dob gledatelja (od 4 do 18 godina)
-  : Zaključavanje programa
-  : Trenutni program se upravo snima

Ostali postupci

Za	Učinite sljedeće
Uključenje TV prijemnika iz pripravnog stanja bez zvuka.	Pritisnite  . Pritisnite  za podešavanje glasnoće.
Podešavanje glasnoće.	Pritisnite  + (pojačavanje)/- (stišavanje).
Pristup popisu oznaka programa (samo analogni način)	Pritisnite  . Za odabir analognog kanala, pritisnite  i zatim  .

Pristup teletekstu

Pritisnite . Svakim pritiskom tipke , na zaslonu TV prijemnika se ciklički izmjenjuje prikaz: Teletekst → Teletekst preko TV slike (mix mod) → Isključivanje prikaza teleteksta. Za odabir stranice pritisnite brojčane tipke ili PROG +/- . Želite li zadržati stranicu, pritisnite / . Za prikaz skrivenih informacija pritisnite / .



Kad se pojave četiri obojene stavke na donjem dijelu stranice teleteksta, dostupan je Fastext. Fastext omogućava brz i jednostavan pristup stranicama. Za pristup željenoj stranici pritisnite odgovarajuću obojenu tipku.

Zaustavljanje slike

Zaustavljanje TV slike (primjerice, kako biste stigli zabilježiti broj telefona ili recept).

- 1 Pritisnite na daljinskom upravljaču.
- 2 Pritisnite / / / za podešavanje položaja slike.
- 3 Pritisnite za zatvaranje prozora.
- 4 Pritisnite još jednom za povratak na normalan TV prikaz.



Nije raspoloživo za AV3, AV4, AV5, AV7 i PC ulaz.

Ručno prilagođavanje formata slike

Pritisnite više puta za odabir željenog formata slike.

Smart*

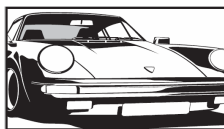

Prikaz klasične slike formata 4:3 uz oponašanje efekta širokog zaslona. Slika formata 4:3 se razvlači kako bi ispunila zaslon.

4:3

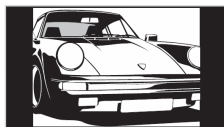

Prikaz klasične slike formata 4:3 (primjerice, kod TV prijemnika bez širokog zaslona) u ispravnim proporcijama.

Wide

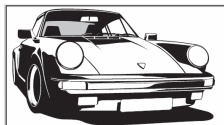

Prikaz široke slike (16:9) u ispravnim proporcijama.

Zoom*

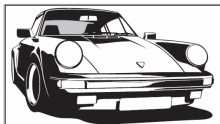

Prikaz cinemascope (letter box format) slike u ispravnim proporcijama.

14:9*

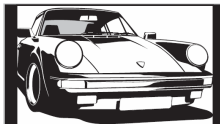

Prikaz slike formata 14:9 u ispravnim proporcijama. Na zaslonu se vide i crne pruge.

* Gornji i donji dijelovi slike mogu biti odrezani.



- HD izvor slike je moguće prikazati samo u "Wide" načinu.
- Funkciju nije moguće koristiti dok je prikazana digitalna ikona (banner).
- U Smart načinu, neka slova i/ili znakovi na gornjem ili donjem dijelu slike možda se neće vidjeti. U tom slučaju, odaberite "V-Size" u izborniku "Screen" i podesite vertikalnu dimenziju slike kako bi slova/znakovi postali vidljivi.



- Kad je "Auto Format" podešen na "On", TV prijemnik će automatski odabrati najbolji format koji odgovara prijemu programa (stranica 24).
- Tipkama / pomaknite prikaz na zaslonu gore ili dolje nakon odabira opcija "Smart" (50 Hz), "Zoom" ili "14:9" (primjerice, kako biste čitali titlove).

Uporaba izbornika Tools

Pritisnite TOOLS za prikaz sljedećih opcija kod gledanja TV programa.

Opcija	Opis
Close	Zatvaranje Tools izbornika.
Picture Mode	Pogledajte stranicu 20.
Sound Effect	Pogledajte stranicu 22.
Speaker	Pogledajte stranicu 23.
Audio Language (samo u digitalnom načinu)	Pogledajte stranicu 30.
Subtitle Setting (samo u digitalnom načinu)	Pogledajte stranicu 30.
Sleep Timer	Pogledajte stranicu 25.
Power Saving	Pogledajte stranicu 24.
System Information (samo u digitalnom načinu)	Prikaz informacija o sustavu na zaslonu.

Pregled digitalnog elektronskog programskog vodiča (EPG) DV3*



- 1 U digitalnom načinu, pritisnite .
- 2 Izvedite željeni postupak prema sljedećoj tablici ili prema uputama sa zaslona.



Informacije o programu će biti prikazane samo ako ih TV postaja odašilje.





Digitalni elektronski programski vodič (EPG)

* Ova opcija možda neće biti dostupna u nekim državama/regijama.

Za

Učinite sljedeće





Gledanje tekućeg programa

Pritisnite /// za odabir programa te pritisnite .











Isključenje EPG funkcije

Pritisnite .



Razvrstavanje informacija o programima prema kategorijama – Category list

- 1 Pritisnite plavu tipku.
- 2 Pritisnite /// za odabir kategorije te pritisnite . Na raspolaganju su sljedeće kategorije:
"All Categories": Sadrži sve dostupne kanale.
Naziv kategorije (npr. "News"): Sadrži sve kanale koji odgovaraju odabranoj kategoriji.











Odabir programa za snimanje – Timer REC

- 1 Pritisnite /// za odabir budućeg programa kojeg želite snimiti, a zatim pritisnite /.
- 2 Pritisnite / za odabir "Timer REC".
- 3 Pritisnite  za podešavanje timera TV prijemnika i videorekordera.
Crveni indikator  se prikazuje uz informacije o programu. Svijetli narančasti indikator  na TV prijemniku (na prednjoj strani).



Za snimanje trenutno gledanog programa pritisnite /.

Odabir programa koji će se prikazati na zaslonu automatski kad započne s emitiranjem – Reminder

- 1 Pritisnite /// za odabir budućeg programa kojeg želite prikazati, a zatim pritisnite /.
- 2 Pritisnite / za odabir "Reminder", a zatim pritisnite . Indikator  se prikazuje uz informacije o programu. Svijetli narančasti indikator  na TV prijemniku (na prednjoj strani).



Ako isključite TV prijemnik u pripravno stanje, automatski će se uključiti kad program treba započeti.

Nastavlja se

Za**Učinite sljedeće**

Podešavanje datuma i vremena programa kojeg želite snimati
– Manual timer REC

- 1 Pritisnite /// za odabir budućeg programa kojeg želite prikazati, a zatim pritisnite /.
- 2 Pritisnite / za odabir "Manual timer REC" i pritisnite .
- 3 Pritisnite / za odabir datuma i zatim pritisnite .
- 4 Podesite vrijeme početka i završetka kao u koraku 3.
- 5 Pritisnite / za odabir kanala i zatim pritisnite .
- 6 Pritisnite za podešavanje timera TV prijemnika i videorekordera.

Crveni indikator se prikazuje uz informacije o programu. Svijetli narančasti indikator na TV prijemniku (na prednjoj strani).



Za snimanje trenutno gledanog programa pritisnite /.

Poništavanje snimanja/podsjetnika
– Timer list

- 1 Pritisnite /.
 - 2 Pritisnite / za odabir "Timer list", a zatim pritisnite .
 - 3 Pritisnite / za odabir programa kojeg želite poništiti i zatim pritisnite .
 - 4 Pritisnite / za odabir "Cancel Timer", a zatim pritisnite .
 - 5 Prikazuje se izbornik za potvrđivanje poništavanja programa.
 - 6 Pritisnite / za odabir "Yes" i zatim pritisnite za potvrđivanje.
-



- Možete podesiti timer videorekordera na TV prijemniku samo za SmartLink kompatibilne videorekordere. Ukoliko vaš videorekorder nije SmartLink kompatibilan, na zaslonu će se pojaviti poruka s upozorenjem da podesite timer videorekordera.
- Nakon početka snimanja, možete isključiti TV prijemnik u pripravno stanje, no ne isključujte TV prijemnik iz napajanja, kako ne bi prekinuli snimanje.
- Ukoliko je podešeno ograničenje praćenja programa prema dobi, pojavit će se poruka s zahtjevom za PIN-om. Podrobnije informacije potražite u odjeljku "Parental Lock" na stranici 30.

Uporaba Favourite popisa DV3*



Digital Favourite popis

* Ova opcija možda neće biti dostupna u nekim državama/ regijama.

Značajka Favourite omogućava kreiranje do 4 popisa omiljenih programa.

- 1 Pritisnite MENU.
- 2 Pritisnite \uparrow/\downarrow za odabir "Digital Favourites", a zatim pritisnite \ominus .
- 3 Izvršite odabrani postupak kao što je prikazano u donjoj tablici ili slijedite upute sa zaslona.

Za

Kreiranje Favourite popisa prvi put

Učinite sljedeće

- 1 Pritisnite \ominus za odabir "Yes".
- 2 Pritisnite žutu tipku za odabir popisa Favourite.
- 3 Pritisnite \uparrow/\downarrow za odabir kanala kojeg želite dodati, a zatim pritisnite \ominus .
Kanali koji su pohranjeni u Favourite popis označeni su simbolom \heartsuit .

Gledanje kanala

- 1 Pritisnite žutu tipku za navigiranje popisom Favourite.
- 2 Pritisnite \uparrow/\downarrow za odabir kanala, a zatim pritisnite \ominus .

Isključivanje Favourite popisa

Pritisnite RETURN.

Dodavanje ili brisanje kanala iz Favourite popisa

- 1 Pritisnite plavu tipku.
- 2 Pritisnite žutu tipku za odabir popisa kojeg želite editirati.
- 3 Pritisnite \uparrow/\downarrow za odabir kanala kojeg želite dodati ili obrisati, a zatim pritisnite \ominus .

Brisanje svih kanala iz Favourite popisa

- 1 Pritisnite plavu tipku.
- 2 Pritisnite žutu tipku za odabir Favourite popisa kojeg želite editirati.
- 3 Pritisnite plavu tipku.
- 4 Pritisnite \leftarrow/\rightarrow za odabir "Yes", a zatim pritisnite \ominus za potvrđivanje.

Spajanje dodatne opreme

Moguće je spajanje širokog raspona dodatne opreme na TV prijemnik. Kabeli za spajanje nisu isporučeni.

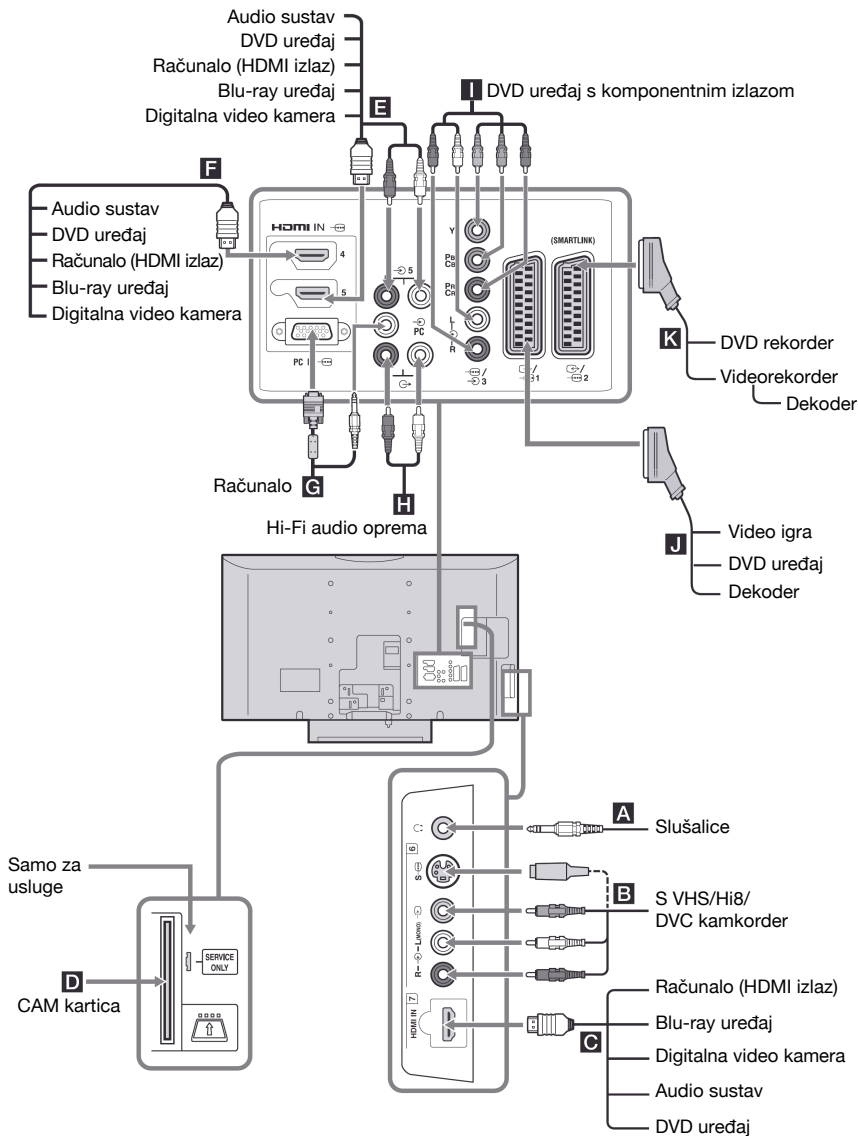

Nastavlja se

Gledanje slika sa spojene opreme

Uključite spojene opremu te postupite na jedan od dolje opisanih načina.

Kod opreme spojene na Scart priključnice pomoću 21-pinskog, potpuno ožičenog kabela

Pokrenite reprodukciju na priključenoj opremi. Slika iz priključene opreme se prikazuje na zaslonu.

Kod videorekordera s automatskim ugađanjem (stranica 6)

U analognom načinu, pritisnite PROG +/- ili brođane tipke za odabir video kanala.

Kod ostale priključene opreme

Pritisnite / više puta dok se ne prikaže odgovarajući simbol (pogledajte dolje) na zaslonu.

Simbol na zaslonu	Opis
/	Pogledajte opremu spoenu na J .
/	Pogledajte opremu spoenu na K . SmartLink je izravna veza između TV-a i videorekordera/DVD rekordera.
	Pogledajte opremu spoenu na L .
	HDMI IN 4*. Pogledajte opremu spoenu na F .
	HDMI IN 5*. Pogledajte opremu spoenu na E . Ukoliko je uređaj opremljen DVI priključnicom, spojite DVI priključak na HDMI IN priključnicu putem DVI-HDMI adaptera (nije isporučen) te spojite audio izlazne priključnice s opreme na audio ulazne HDMI IN priključnice.
	HDMI IN 7*. Pogledajte opremu spoenu na C .

*

- Koristite HDMI kabel koji nosi HDMI logo.
- Kod spajanja HDMI kompatibilne opreme, komunikacija s spojenom opremom je podržana. Podrobnije detalje o podešavanju potražite na str. 18.
- Kod spajanja audio sustava s HDMI priključcima, također spojite i u HiFi priključnicu.

Simbol na zaslonu	Opis
S- AV6 ili	Pogledajte opremu spoenu na B . Kako bi spriječili smetnje slike, ne spajajte istovremeno kamkorder u video priključnicu i S- S video priključnicu. Ukoliko spajate mono opremu, spojite u L priključnicu.
	Pogledajte opremu spoenu na G . Savjetujemo da upotrijebite PC kabel s feritnim jezgrom.

Za	Postupak
Slušalice A	Spojite u priključnicu za slušanje zvuka iz TV prijemnika kroz slušalice.
Conditional Access Module (CAM) D	Za uporabu Pay Per View usluga. Podrobnosti potražite u posebnim uputama isporučenima uz CAM modul. Za uporabu CAM modula, izvadite gumeni poklopac iz CAM otvora. Isključite TV prijemnik kod umetanja CAM modula u CAM otvor. Kad ne upotrebljavate CAM modul, vratite poklopac na CAM otvor. CAM nije podržan u nekim državama. Molimo, provjerite kod ovlaštenog distributera.
Hi-Fi audio opremu H	Spojite u audio izlazne priključnice za slušanje zvuka iz TV prijemnika na Hi-Fi audio opremi.

Dodatne funkcije

Za	Postupak
Povratak na normalan TV prikaz	Pritisnite DIGITAL ili ANALOG.
Pristup tablici oznaka ulaza (osim u analognom modu)	Pritisnite za pristup tablici oznaka ulaza. Za odabir ulaznog izvora, pritisnite / i nakon toga .
Promjenu glasnoće na spojenoj HDMI kompatibilnom audio sustavu	Pritisnite +/-.
Isključenje zvuka na spojenoj HDMI kompatibilnom audio sustavu.	Pritisnite . Pritisnite ponovo za uključenje zvuka.

Nastavlja se

Uporaba izbornika Tools

Pritisnite TOOLS za prikaz sljedećih opcija kod gledanja slika sa spojene opreme (osim računala).

Opcija	Opis
Close	Zatvaranje Tools izbornika.
Picture Mode (osim za PC ulaz)	Pogledajte stranicu 20.
Display Mode (samo za PC ulaz)	Pogledajte stranicu 20.
Sound Effect	Pogledajte stranicu 22.
Speaker	Pogledajte stranicu 23.
PIP (samo za PC ulaz)	Pogledajte stranicu 18.
H Centre (samo za PC ulaz)	Pogledajte stranicu 25.
V Lines (samo za PC ulaz)	Pogledajte stranicu 25.
Sleep Timer (osim za PC ulaz)	Pogledajte stranicu 25.
Power Saving	Pogledajte stranicu 24.



Gledanje dviju slika istovremeno – PIP (Picture in Picture)

Na zaslonu možete istovremeno gledati dvije slike (PC ulaz i TV program) na zaslonu. Spojite računalo (stranica 16), i provjerite da li se slika s računala pojavljuje na zaslonu TV prijemnika.





Nije moguć prikaz veće razlučivosti od WXGA (1280 × 768 piksela).

1 Pritisnite TOOLS za prikaz izbornika Tools.

2 Pritisnite / za odabir opcije "PIP", te pritisnite .

Slika iz spojenog računala je prikazana u punoj veličini, a TV program je prikazan u gornjem desnom uglu.

Tipkama / pomicite položaj prikaza TV programa.

3 Brojčanim tipkama ili tipkom PROG +/- odaberite TV kanal.

Za povratak na normalan TV način

Pritisnite RETURN.



Zvuk možete izmjenjivati odabirom opcije "PC Sound/TV Sound" u izborniku Tools.

Uporaba HDMI kontrole

HDMI podržava integrirani kontrolni protokol za konzumnu elektroniku (CEC).

Sada možete međusobno povezivati Sony HDMI kompatibilne uređaje poput TV prijemnika, DVD rekordera s tvrdim diskom i audio sustavima HDMI kabelima.

Pravilno spojite i podesite kompatibilnu opremu za korištenje HDMI funkcije.

Spajanje HDMI kompatibilne opreme

Spojite kompatibilnu opremu i TV prijemnik HDMI kabelom. Nakon spajanja audio sustava HDMI kabelom, također spojite audio izlaznu priključnicu TV prijemnika i audio sustav. Podrobnije informacije potražite na stranici 16.

Podešavanje HDMI postavki

HDMI postavke trebaju biti podešene na TV prijemniku i na spojenoj opremi. Podrobnije informacije o HDMI postavkama potražite u odjeljku "HDMI Set-up" na stranici 27. Podrobnije informacije o podešavanju potražite u uputama za uporabu spojene opreme.

HDMI funkcije

- Isključenje spojene opreme putem TV prijemnika.
- Uključenje TV prijemnika putem spojene opreme i automatsko uključenje ulaza nakon početka reprodukcije s izvora.
- Nakon uključanja spojenog audio sustava dok je TV prijemnik uključen, ulaz se prebacuje na zvuk iz audio sustava.
- Podešavanje glasnoće i isključenje zvuka spojenog audio sustava.

Uporaba izbornika MENU

Kretanje kroz izbornike

Izbornik "MENU" omogućava uživanje u različitim praktičnim značajkama ovog TV prijemnika. Pomoću daljinskog upravljača možete jednostavno odabrati kanale ili vanjske izvore signala te mijenjati postavke.

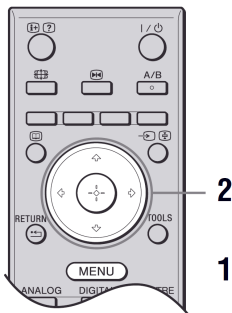

1 Pritisnite MENU.

2 Pritisnite \uparrow/\downarrow za odabir opcije te pritisnite \leftarrow .
Pritisnite MENU za izlaz.

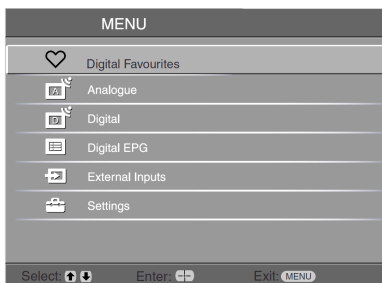

1 Digital Favourites*

Otvaranje Favourite popisa (stranica 15).

2 Analogue

Povratak na zadnji gledani analogni kanal.

3 Digital*

Povratak na zadnji gledani digitalni kanal.

4 Digital EPG*

Otvaranje digitalnog elektronskog programskog vodiča (EPG) (stranica 13).

5 External Inputs

Odaberite uređaj spojen na TV prijemnik.

- Za gledanje željenog vanjskog ulaza, odaberite izvor signala i pritisnite \odot .

6 Settings

Otvaranje izbornika "Settings" koji omogućava većinu naprednih podešavanja i prilagodavanja.

1 Pritisnite \uparrow/\downarrow za odabir ikone izbornika, te pritisnite \odot .

2 Pritisnite $\uparrow/\downarrow/\leftarrow/\rightarrow$ za odabir opcije ili postavke, te pritisnite \odot .

Podrobnosti o postavkama potražite na stranicama od 20 do 30.



Opcije koje možete podesiti se mogu razlikovati ovisno o okolnosti. Nedostupne opcije su sive boje u izborniku, ili nisu prikazane.

* Funkcija možda neće biti dostupna u nekim državama/regijama.

Izbornik Picture

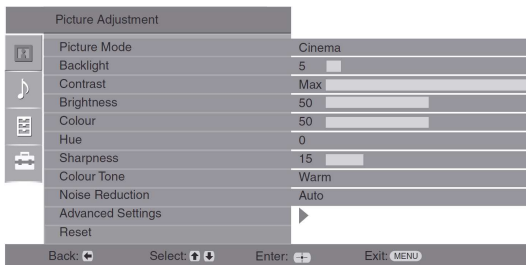

U izborniku "Picture" možete odabrati dolje opisane opcije. Za odabir opcija u "Settings", pogledajte "Kretanje kroz izbornike" (str. 19).

Picture Mode

Odabir načina prikaza slike, osim kod PC izvora.

"Vivid": Za naglašavanje kontrasta i oštine slike.

"Standard": Za standardnu sliku. Preporučuje se kod uporabe uređaja u kućnim uvjetima.

"Cinema": Za gledanje filmskog sadržaja. Najprikladnije za gledanje u okruženju poput kino-dvorane. Ovo podešenje slike je razvijeno u suradnji s Sony Pictures Entertainment za vjernu reprodukciju slike kao što su to zamislili njeni producenti.

Display Mode (smo u PC načinu)

Odabir načina prikaza za PC ulaz.

"Video": za video slike.

"Text": za tekst, dijagrame ili tablice.

Backlight

Podešavanje svjetline pozadinske rasvjete.

Contrast

Povećavanje i smanjivanje kontrasta slike.

Brightness

Povećavanje ili smanjivanje svjetline slike.

Colour

Povećavanje ili smanjivanje zasićenosti boje na slici.

Hue

Povećavanje ili smanjivanje količine zelenih i crvenih tonova.



"Hue" se može podesiti samo za NTSC signal boje (primjerice, američke video vrpce).

Sharpness

Povećavanje ili smanjivanje oštine slike.

Colour Temperature

Podešavanje bijele boje na slici.

"Cool": Bijelim tonovima dodaje plavu nijansu.

"Neutral": Bijelim tonovima dodaje neutralne.

"Warm": Bijelim tonovima dodaje crvenu nijansu.



"Warm" mogu se odabrati ako je opcija "Picture Mode" podešena na "Vivid".

Noise Reduction





Smanjuje šum na slici ("snijeg") kod loših uvjeta prijema.

"**Auto**": Automatsko smanjivanje šumova (sami u analognom načinu).

"**High/Med/Low**": Modificira učinak smanjivanja šumova.

"**Off**": Isključivanje funkcije smanjivanja šuma.



"Auto" opcija nije dostupna za priključnice  AV3,  AV4,  AV5,  AV7 i PC.

Advanced Settings

Precizno podešavanje slike. Ako podesite "Picture Mode" na "Cinema" ili

"Standard", možete podesiti ili promijeniti postavke.

"**Colour Space**": Promjena raspona boje. "Wide" reproducira življe boje, dok "Normal" reproducira standardne boje.

"**Live Colour**": Daje veću živost bojama.

"**Adv. Contrast Enhancer**": Automatsko podešavanje opcije "Backlight" i

"Contrast" na najprikladnije vrijednosti u skladu sa svjetlinom zaslona. Postavka je posebno prikladna kod tamnijih slika jer povećava živost slike.



"Live Colour" nije dostupno kada je "Colour Space" podešeno na "Standard".

Reset

Resetiranje svih postavki slike osim "Picture Mode" i "Display Mode" (smo u PC načinu) na tvorničke postavke.



"Brightness", "Colour", "Sharpness" i "Advanced Settings" nisu dostupni kada je "Picture Mode" podešeno na "Vivid" ili kada je "Display Mode" podešeno na "text".

Izbornik Sound

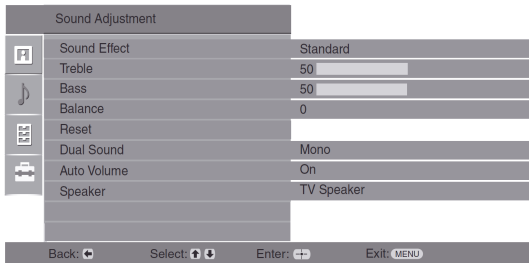

U izborniku Sound možete odabrati dolje opisane opcije. Za odabir opcija u "Settings", pogledajte "Kretanje kroz izbornike" (str. 19).

Sound Effect

Odabir način reprodukcije zvuka.

"Standard": Pojačava jasnoću, detalje i doživljaj zvuka pomoću funkcije "BBE High definition Sound System".

"Dynamic": Pojačava jasnoću i dojam zvuka za postizanje boljeg zvuka i stvarnije glazbe pomoću funkcije "BBE High definition Sound System".

"BBE ViVA": BBE ViVA Sound omogućuje glazbeno precizan prirodan 3D ugođaj s Hi-Fi zvukom. Jasnoću zvuka poboljšava BBE dok širinu, dubinu i visinu zvučne slike proširuje BBE-ov 3D zvučni procesor. BBE ViVASound je kompatibilan sa svim TV programima uključujući vijesti, glazbu, drame, filmove, sport i videoigre.

"Dolby Virtual": Koristi zvučnike TV prijemnika za simuliranje surround efekta višekanalnog sustava.

"Off": Običan zvuk. Također omogućuje podešavanje osobnih postavki.



- Ukoliko podesite opciju "Auto Volume" na "On", "Dolby Virtual" se mijenja u "Standard".
- Ukoliko su spojene slušalice, "Sound Effect" se mijenja u "Off".

Treble

Podešavanje visokih tonova.

Bass

Podešavanje basova.

Balance

Podešavanje balansa između lijevog i desnog kanala.

Reset

Vraćanje svih postavki na tvorničke vrijednosti.

Dual Sound

Odabir zvuka iz zvučnika kod stereo ili dvojezičnih emisija.

"Stereo", "Mono": Za stereo emisije.

"A"/"B"/"Mono": Za dvojezične emisije, odaberite "A" za zvučni kanal 1, "B" za zvučni kanal 2 ili "Mono" za mono kanal, ako postoji.



Ako odaberete ostale uređaje spojene na TV prijemnik, podesite "Dual Sound" na "Stereo", "A" ili "B".

Auto Volume

Omožuje održavanje stalne razine glasnoće unatoč promjenama (primjerice, reklame su često glasnije od ostalog programa).

Speaker

Isključivanje zvučnika TV prijemnika.

"TV Speaker": zvuk se reproducira iz zvučnika TV prijemnika.

"Audio System": Zvučnici TV prijemnika se isključuju kako bi se zvuk TV programa mogao slušati samo preko vanjske audio opreme spojene na izlazne audio priključnice. Kod spajanja HDMI kompatibilne opreme, spoenu opremu možete uključiti putem TV prijemnika. Podešenje je potrebno učiniti nakon spajanja opreme.



"Sound Effect", "Treble", "Bass", "Balance" i "Auto Volume" nisu dostupni kada je "Speaker" podešeno na "Audio System".

Izbornik Features

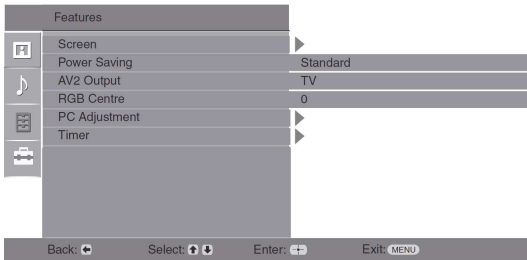

U izborniku Features moguć je odabir dolje opisanih opcija. Za odabir opcija iz "Settings", pogledajte "Kretanje kroz izbornike" (str. 19).

Screen

Za promjenu formata zaslona.

"Auto Format": Automatski mijenja format zaslona u skladu s vrstom primljenog signala.

"Screen Format": Za detalje o formatu zaslona pogledajte stranicu 12.

"V-Size": Podešavanje vertikalne veličine slike kad je format zaslona podešen na "Smart".



- Čak i ako ste odabrali "On" ili "Off" u "Auto Format", uvijek možete promijeniti format zaslona tako da više puta pritisnete tipku .
- Opcija "Auto Format" je dostupna samo za PAL i SECAM signale.

Power Saving



Odabir načina štednje energije kako bi se smanjila potrošnja TV prijemnika.

"Standard": Tvornička podešenja.





"Reduce": Smanjuje potrošnju TV prijemnika.

"Picture Off": Isključuje sliku. Možete slušati zvuk s isključenom slikom.

AV2 Output

Odabir signala koji će se emitirati preko priključnice  na stražnjoj strani TV prijemnika. Ako spojite videorekorder na priključnicu , možete snimati sadržaj kojeg reproducira oprema priključena na ostale priključnice TV prijemnika.



"TV": Izlaz primljene TV emisije.

"Auto": Izlaz signala koji se gleda na zaslonu (osim signala iz priključnica , , ,  i PC.)

RGB Centre

Služi za podešavanje horizontalnog položaja slike tako da slika bude na sredini zaslona.



Ova opcija je dostupna samo ako je priključen RGB izvor na Scart priključnicu  ili  na stražnjoj strani TV prijemnika.

PC Adjustment

Prilagodava zaslon TV prijemnika kao monitor računala.



Opcija je dostupna samo u PC modu.

"Phase": Podešavanje zaslona kad dio prikazanog teksta ili slike nije jasno vidljiv.

"Pitch": Horizontalno povećavanje ili sužavanje veličine slike.

"H Centre": Pomicanje zaslona lijevo ili desno.

"V Lines": Ispravlja linije slike pri gledanju RGB ulaznih signala s priključka

PC .

"Power saving": Isključivanje u pripravno stanje ako nema prijema signala s računala.

"Reset": Vraćanje tvorničkih postavki.

Timer

Podešavanje timera za uključivanje i isključivanje TV prijemnika.

Sleep Timer

Podesite vrijeme nakon kojeg će se TV prijemnik automatski isključiti u stanje pripravnosti.

Kad je aktiviran Sleep Timer, na prednjoj strani TV prijemnika pojavljuje se indikator  (Timer) i svijetli narančasto.



- Ako isključite TV prijemnik i ponovno ga uključite, "Sleep Timer" se vraća na "Off".
- Na zaslonu se jednu minutu prije isključivanja TV prijemnika u stanje pripravnosti pojavljuje poruka "Sleep timer will end soon. Power will be turned off".

Clock Set

Omogućava ručno podešavanje sata. Kad TV prijemnik prima digitalne kanale, sat se ne može ručno podesiti jer se točno vrijeme podešava pomoću signala TV postaje.

Timer

Podešavanje vremena nakon kojeg se TV prijemnik automatski uključuje ili isključuje.

"Timer Mode": Odabir željenog razdoblja.

"On Time": Podešavanje vremena uključivanja TV prijemnika.

"Off Time": Podešavanje vremena isključivanja TV prijemnika.

Izbornik Set-up

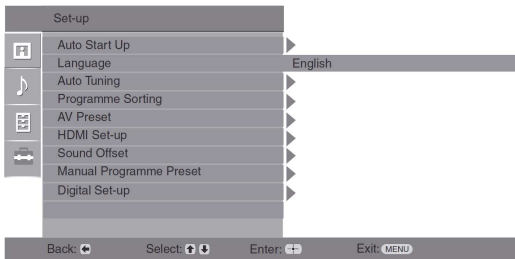

U izborniku Set-up moguć je odabir dolje opisanih opcija. Za odabir opcija iz "Settings", pogledajte "Kretanje kroz izbornike" (str. 19).

Auto Start-up

Pokretanje "postupka podešavanja kod prvog uključivanja" za odabir jezika i države/regije te podešavanje svih dostupnih digitalnih i analognih kanala. Obično nije potrebno ponavljati ovaj postupak jer se jezik i država/regija odabiru kod prvog podešavanja, kao i ugađaju dostupni kanali (stranica 6). No, postupak možete ponoviti ako želite (primjerice, ako se preselite ili kako biste pronašli nove kanale koji su postali dostupni).

Language

Odabir jezika na kojem će se prikazivati izbornici.

Auto Tuning

Ugađanje svih dostupnih analognih kanala. Obično nije potrebno provesti ovaj postupak jer je podešavanje kanala već izvršeno kod prvog podešavanja TV prijemnika (stranica 6). Ova opcija vam ipak omogućuje ponavljanje ovog postupka (primjerice, u slučaju preseljenja ili za pretraživanje novih kanala koji se pojave).

Programme Sorting

Promjena redoslijeda pohranjivanja analognih kanala u TV prijemniku.

- 1 Pritisnite \uparrow/\downarrow za odabir kanala kojeg želite premjestiti na novo mjesto i zatim pritisnite \leftarrow .
- 2 Pritisnite \uparrow/\downarrow za odabir novog mjesta za kanal te pritisnite \odot .

AV Preset

Dodjeljivanje naziva uređajima koji su priključeni na bočne i stražnje priključnice. Naziv se kratko prikazuje na zaslonu kad se odabere uređaj. Možete preskočiti ulaznu priključnicu koja nije spojena s drugim uređajima.

- 1 Pritisnite \uparrow/\downarrow za odabir željenog ulaznog izvora i zatim pritisnite \odot .
- 2 Pritisnite \uparrow/\downarrow za odabir željene opcije dolje i zatim pritisnite \odot .
 - AV1 (ili AV2/ AV3/ AV4/AV5/AV6/AV7/ PC), VIDEO, DVD, CABLE, GAME, CAM, SAT: Uporaba nekog od već pohranjenih naziva za priključene uređaje.
 - "Edit": Kreiranje vlastitog naziva.
 - 1 Pritisnite \uparrow/\downarrow za odabir željenog slova ili broja. ("_" za prazno mjesto), a zatim pritisnite \leftarrow .

Ako unesete pogrešan znak

Pritisnite \leftarrow/\rightarrow za odabir pogrešnog znaka. Nakon toga pritisnite \uparrow/\downarrow za odabir željenog znaka.
 - 2 Ponovite postupak od koraka 1 dok ne unesete cijeli naziv.
 - 3 Odaberite "OK" i pritisnite \odot .
 - "Skip": Preskakanje ulazne priključnice na koju nije spojen neki od uređaja kod pritiska na tipku \uparrow/\downarrow za odabir ulaznog izvora.

HDMI Set-up

Koristi se za podešavanje HDMI kompatibilne opreme spojene na HDMI priključnice. Imajte na umu da HDMI funkcija također treba biti podešena na spojenom HDMI kompatibilnom uređaju.

"HDMI Control": Aktivacija HDMI kompatibilnog uređaja i TV prijemnika. Kada je podešeno na "On", dostupne su sljedeće opcije izbornika.

"Auto Devices Off": Kad je podešena na "On", HDMI kompatibilna oprema se uključuje/isključuje zajedno s TV prijemnikom.

"Auto TV On": Kada je podešena na "On", TV prijemnik se uključuje zajedno s HDMI kompatibilnom opremom.



"Device List Update": Kreira ili nadograđuje popis "HDMI Device List". Moguće je spojiti do 11 HDMI kompatibilnih uređaja, i do 5 uređaja je moguće spojiti u jednu priključnicu. Obnovite popis nakon dodavanja nove veze ili promjene podešenja.

"HDMI Device List": Prikaz spojene HDMI kompatibilne opreme.

Sound Offset



Podešavanje neovisne razine glasnoće za svu opremu spojenu na TV prijemnik.



Manual Programme Preset

Prije odabira opcije "Label"/"AFT"/"Audio Filter"/"LAN"/"Skip"/"Decoder", pritisnite / za odabir programskog broja kanala kojeg želite promijeniti. Zatim pritisnite .

System

Ručno podešavanje kanala.

1 Pritisnite / za odabir "System" i zatim pritisnite .

2 Pritisnite / za odabir jednog od sljedećih sustava emitiranja i zatim pritisnite .

B/G: Za zemlje Zapadne Europe

D/K: Za zemlje Istočne Europe

L: Za Francusku



I: Za Veliku Britaniju



Ovisno o državi/regiji, odabranoj uz "Country" (stranica 5), ova opcija možda neće biti dostupna.





Channel

1 Pritisnite / za odabir "Channel" i pritisnite .

2 Pritisnite / za odabir "S" (za kabelaške kanale) ili "C" (za zemaljske kanale) i zatim pritisnite .



3 Podesite kanale na sljedeći način:

Ako ne znate broj kanala (frekvenciju)

Pritisnite / za traženje sljedećeg raspoloživog kanala. Kad se pronade kanal, pretraživanje se prekida. Za nastavak pretraživanja, pritisnite /.

Ako znate broj kanala (frekvenciju)

Pritisnite brojčane tipke za unos broja kanala kojeg želite ili kanal za videorekorder.

4 Pritisnite  za prijelaz na "Confirm" i pritisnite .

5 Pritisnite  za odabir "OK" i pritisnite .

Ponovite opisani postupak za ručno podešavanje ostalih kanala.

Label

Dodjeljivanje naziva po izboru, do pet znakova, za odabrane kanale.

AFT

Omogućuje precizno ručno ugadanje kanala kad mislite da bi malim podešavanjem mogli poboljšati kvalitetu slike.

Audio Filter

Poboljšava zvuk pojedinih kanala u slučaju izobličenja kod mono prijema. Ponekad izobličenje ili prekidanje zvuka kod mono prijema može uzrokovati nestandardni signal.

Ako zvuk nije izobličen, preporučujemo da ostavite ovu opciju podešenu na tvorničku vrijednost "Off".



Ne mogu se primati stereo ili dual sound programi ako je odabrana opcija "Low" ili "High". Opcija "Audio Filter" nije dostupna ako je "System" podešen na "L".



LNA

Poboljšanje kvalitete slike u slučaju vrlo lošeg prijema signala (smetnje).

Skip

Preskakanje neupotrijebljenih analognih kanala kod biranja kanala tipkama PROG +/- (Preskočeni kanali se i dalje mogu odabrati brojčanim tipkama.)

Decoder

Gledanje i snimanje kodiranih programa kod uporabe dekodera spojenog izravno u Scart priključnicu  ili Scart priključnicu  preko videorekordera.



Ovisno o državi/regiji odabranoj u izborniku "Country" (stranica 5), ova opcija možda neće biti dostupna.

Confirm

Pohranjuje unesene u postavke "Manual Programme Preset".

Izbornik Digital Set-up DV3

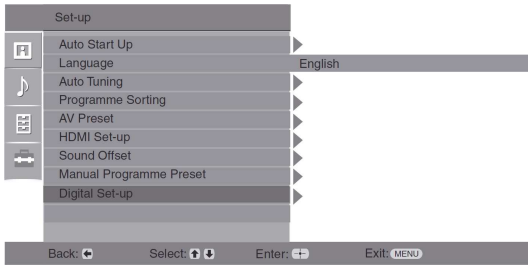

U izborniku "Digital Set-up" možete odabrati sljedeće opcije. Za odabir opcija u izborniku "Settings", pogledajte "Kretanje kroz izbornike" (stranica 19).



Neke opcije možda neće biti dostupne u nekim državama/ regijama.

Digital Tuning

Digital Auto Tuning

Ugađanje svih dostupnih digitalnih kanala.

Ova opcija je korisna, primjerice, u slučaju preseljenja ili za pretraživanje novih kanala koji se pojave. Podrobnije informacije potražite u odjeljku "Automatsko ugađanje TV prijemnika" na stranici 6.

Programme List Edit

Brisanje neželjenih digitalnih kanala pohranjenih u TV prijemnik i promjena redoslijeda pohranjenih digitalnih kanala.

1 Pritisnite \uparrow/\downarrow za odabir kanal kojeg želite obrisati ili premjestiti na novo mjesto.

Pritisnite brojčane tipke za unos troznamenkastog broja programa kanala kojeg želite.

2 Obrišite ili premjestite digitalne kanale na sljedeći način:

Brisanje digitalnog kanala

Pritisnite \ominus . Pojavljuje se potvrda brisanja odabranog digitalnog kanala. Pritisnite \leftarrow za odabir "Yes" i zatim pritisnite \ominus .

Promjena redoslijeda digitalnih kanala

Pritisnite \rightleftarrows i zatim pritisnite \uparrow/\downarrow za odabir novog mjesta kanala i pritisnite \leftarrow .

3 Pritisnite RETURN.

Digital Manual Tuning

Ručno ugađanje digitalnih kanala. Značajka je dostupna kada je opcija "Digital Auto Tuning" podešena na "Antenna".

1 Pritisnite brojčane tipke za odabir broja kanala kojeg želite ručno podesiti i zatim pritisnite \uparrow/\downarrow za ugađanje.

2 Kad se pronađu dostupni kanali, pritisnite \uparrow/\downarrow za odabir kanala kojeg želite pohraniti i zatim pritisnite \ominus .

3 Pritisnite \uparrow/\downarrow za odabir programskog broja pod kojim želite pohraniti novi kanal i zatim pritisnite \ominus .

Ponovite gornji postupak za ručno ugađanje ostalih kanala.

Subtitle Set-up

"**Subtitle Setting**": Ako se odabere "For Hard of Hearing", uz titlove se mogu prikazivati i vizualne pomoćne funkcije (ako TV kanal emitira takve informacije).

"**Subtitle Language**": Odabir jezika titlova.

Audio Set-up

"**Audio Type**": uključenje programa za osobe oštećena sluha kad je odabrana opcija "For Hard of Hearing".

"**Audio Language**": Odabir jezika. Neki digitalni kanali mogu odašiljati nekoliko jezika za program.

"**Audio Description**": Omogućuje audio opis (naracija) vizualnih informacija, ukoliko TV kanali odašilju takve informacije.

"**Mixing Level**": Podešavanje kombinacije glavnog zvuka na TV prijemniku i Audio Description opciju.



Opcija je dostupna samo kada je postavka "Audio Description" podešena na "On".

Banner Mode

"**Basic**": Prikaz informacija o programu s digitalnim bannerom (ikonom).

"**Full**": Prikaz informacija o programu s digitalnim bannerom (ikonom) te prikaz detaljnih informacija o programu ispod tog banner.

Radio Display

Tijekom slušanja radio programa, nakon 20 sek, ukoliko nije pritisnuta nijedna tipka, na zaslonu je prikazana slika (wallpaper). Boju wallpera možete odabrati sami, a možete podesiti i slučajno odabir boje. Za privremeno isključenje prikaza wallpera, pritisnite bilo koju tipku.

Parental Lock

Podešavanje ograničenja gledanja programa prema dobi gledatelja. Programi koji imaju veću razinu ograničenja od podešene, mogu se gledati tek po unosu PIN kôda.

1 Pritisnite brojčane tipke za unos svog PIN kôda.

Ako niste već podesili PIN kôd, prikazuje se izbornik za podešavanje PIN kôda.

Slijedite upute iz odjeljka "PIN Code" dolje.

2 Pritisnite za odabir razine ograničenja ili "None" (za neograničeno gledanje) i zatim pritisnite .

3 Pritisnite RETURN.

PIN Code

Za prvo postavljanje PIN kôda

1 Pritisnite brojčane tipke za unos novog PIN kôda.

2 Pritisnite RETURN.

Za promjenu PIN kôda

1 Pritisnite brojčane tipke za unos postojećeg PIN kôda.

2 Pritisnite brojčane tipke za unos novog PIN kôda.

3 Pritisnite RETURN.



PIN kôd 9999 se može uvijek upotrebljavati.

Technical Set-up

"**Auto Service Update**": Omogućuje TV prijemniku prepoznavanje i pohranjivanje novih digitalnih usluga kad postanu dostupne.

"**Software Download**": Omogućuje TV prijemniku automatsko primanje nadogradnje softvera pomoću postojeće antene (ako je priključena). Sony preporučuje trajno podešavanje ove opcije na "On". Ako ne želite nadograđivati softver, podesite opciju na "Off".

"**System Information**": Prikaz trenutne verzije softvera i snage signala.

"**Time Zone**": Omogućuje ručni odabir vremenske zone u kojoj se nalazite ako zona ne odgovara onoj koja se automatski određuje prema odabranoj državi/regiji.

"**Auto DST**": Podešavanje opcije automatskog podešavanja ljetnog, odnosno zimskog računanja vremena.

- "On": Automatsko podešavanje ljetnog, odnosno zimskog vremena prema kalendaru.
- "Off": Vrijeme je prikazano prema razlici vremena podešenoj u "Time Zone" izborniku.

CA Module Set-up

Opcija omogućuje pristup plaćenim uslugama nakon nabavljanja Conditional Access Module (CAM) modula i kartice. Pogledajte str. 16 za položaj otvora kartice  (PCMCA).

Tehnički podaci

Zaslon

Potrebno napajanje:

220 – 240 V AC, 50 Hz

Veličina zaslona:

KDL-40xxxxx: 40 inča

KDL-32xxxxx: 32 inča

Razlučivost zaslona:

1 366 piksela (horizontalno) × 768 linija (vertikalno)

Potrošnja:

KDL-40xxxxx: 170 W ili manje

KDL-32xxxxx: 150 W ili manje

Potrošnja u pripravnom stanju*:

0,6 W ili manje

* Navedena potrošnja se postiže nakon što TV prijemnik završi potrebne interne postupke.

Dimenzije (š × v × d):

KDL-40xxxxx:

Približno 981 × 696 × 265 mm (sa stalkom)

Približno 981 × 643 × 110 mm (bez stalka)

KDL-32xxxxx:

Približno 790 × 581 × 241 mm (sa stalkom)

Približno 790 × 530 × 100 mm (bez stalka)

Masa:

KDL-40xxxxx:

Približno: 24 kg (sa staklom)

Približno: 20,5 kg (bez stalka)

KDL-40T30xx:

Približno: 23,5 kg (sa staklom)

Približno: 20,5 kg (bez stalka)

KDL-32xxxxx:

Približno: 16 kg (sa staklom)

Približno: 14 kg (bez stalka)

Vrsta zaslona

LCD (Liquid Crystal Display) ploča

TV sustav

Analogni: Ovisno o odabranoj državi/području:

B/G/H, D/K, L, I

Digitalni: DVB-T/DVB-C

Sustav boja/video sustav

Analogni: PAL, SECAM

NTSC 3.58, 4.43 (samo Video In)

Digitalni: MPEG-2 MP@ML

Antena

75-ohmska vanjska VHF/UHF priključnica

Pokrivenost kanala

Analogni: VHF: E2 do E12

UHF: E21 do E69

CATV: S1 do S20

HYPERS: S21 do S41

D/K: R1 do R12, R21 do R69

L: F2 do F10, B do Q, F21 do F69

I: UHF B21 do B69

Digitalni: VHF/UHF

Priključnice



21-pinska Scart priključnica (CENELEC standard), uključujući audio/video ulaz, RGB ulaz i TV audio/video izlaz.

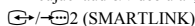

21-pinska Scart priključnica (CENELEC standard), uključujući audio video ulaz, RGB ulaz, odabir audio/video izlaza i SMARTLINK sučelje.



Podržani formati: 1080i, 720p, 576p, 576i, 480p, 480i

Y: 1 Vp-p, 75 ohma, 0,3 V negativno sinkronizirano

PB/CB: 0,7 Vp-p, 75 ohma

PR/CR: 0,7 Vp-p, 75 ohma



Audio ulaz (phono priključak)

500 mVrms

Impedancija: 47 kiloohma

HDMI IN 4, 5, 7

Video: 1 080i, 720p, 576p, 576i, 480p, 480i

Audio: Dvokanalni linearni PCM 32, 44,1 i 48 kHz, 16, 20 i 24 bita

PC (pogledajte tablicu)

Analogni audio (phono priključnice): 500 mVrms, 47 kiloohma (samo HDMI IN 5)



S video ulaz (4-pinski mini DIN)



Video ulaz (phono priključnica)



Audio ulaz (phono priključnice)



Audio izlaz (desno/lijevo) (phono priključnice)



PC ulaz (15 Dsub) (pogledajte stranicu 16)

G: 0,7 Vp-p, 75 ohma, bez sinkronizacije na zeleno

B: 0,7 Vp-p, 75 ohma, bez sinkronizacije na zeleno

R: 0,7 Vp-p, 75 ohma, bez sinkronizacije na zeleno

HD: 1-5 Vp-p

VD: 1-5 Vp-p

PC audio ulaz (mini priključnica)



Priključnica za slušalice



CAM (Conditional Access Module) utor

Izlaz zvuka

10 W + 10 W (RMS)

Dodatan pribor

Stalak za montažu na zid SU-WL500.

Dizajn i tehnički podaci podložni su promjenama bez najave.

Proizvođač ne preuzima odgovornost za eventualne tiskarske pogreške.

Tablica signala za ulaz PC

Signal	Horizontalno (piksela)	Vertikalno (linija)	Horizontalna frekvencija (kHz)	Vertikalna frekvencija (Hz)	Standard
VGA	640	480	31,5	60	VGA
SVGA	800	600	37,9	60	VESA smjernice
XGA	1 024	768	48,4	60	VESA smjernice
WXGA	1 280	768	47,4	60	VESA
	1 280	768	47,8	60	VESA

- PC ulaz ovog TV prijemnika ne podržava funkcije Sync on Green niti Composite Sync.
- PC ulaz ovog TV prijemnika ne podržava *interlace* signale.
- PC ulaz ovog TV prijemnika podržava signale iz gornje tablice s okomitom frekvencijom 60 Hz. Kod ostalih signala, prikazat će se poruka "NO SYNC".

Tablica signala za ulaz HDMI IN 4, 5, 7

Signal	Horizontalno (piksela)	Vertikalno (linija)	Horizontalna frekvencija (kHz)	Vertikalna frekvencija (Hz)	Standard
VGA	640	480	31,5	60	VGA
SVGA	800	600	37,9	60	VESA smjernice
XGA	1 024	768	48,4	60	VESA smjernice
WXGA	1 280	768	47,4	60	VESA
WXGA	1 280	768	47,8	60	VESA
WXGA	1 360	768	47,7	60	VESA

U slučaju problema

Provjerite trepće li indikator  (pripravno stanje) crveno.

Ukoliko trepće

Uključena je funkcija automatske dijagnoze.

- 1 Izbrojite koliko indikator  (pripravno stanje) trepće između svake stanke od 2 s.

Primjerice, indikator trepće tri puta, prestane treptati na dvije sekundu, te trepće tri puta, itd.



- 2 Pritisnite  na TV prijemu (gornja strana) kako bi ga isključili, odspojite mrežni kabel, te obavijestite prodavatelja ili Sony servis o treptanju indikatora (trajanju i intervalu).

Ukoliko ne trepće

- 1 Provjerite opcije navedene u tablici ispod.
- 2 Ukoliko je problem i dalje prisutan, odnesite TV prijemnik u ovlaštenu servis na popravak.

Slika

Nema slike (zatamnjen zaslon) ni zvuka

- Provjerite spajanje antene/kabelskog sustava.
- Spojite TV prijemnik na napajanje i pritisnite  na gornjoj strani.
- Ako na TV prijemu svijetli crveni indikator  (stanje pripravnosti), pritisnite tipku .

Nema slike ni izbornika za opremu spojenu na scart priključnicu

- Pritisnite tipku  dok se na zaslonu ne pojavi popis simbola odgovarajućeg ulaza, te odaberite željeni ulaz.
- Provjerite spoj između vanjskog uređaja i TV-a.

Dvostruka slika ili pojava šuma.

- Provjerite antenski/kabelski spoj.
- Provjerite lokaciju i usmjerenje antene.

Snježna slika ili šumovi na slici

- Provjerite je li antena slomljena ili svijena.
- Provjerite je li antena na kraju roka trajanja. (3-5 godina normalne uporabe, 1-2 godine na morskoj obali).

Izobličena slika (isprekidane linije ili pruge)

- Udaljite TV od izvora električnih smetnji, kao npr. automobila, motocikala, sušila za kosu ili optičkih uređaja.
- Ostavite određeni razmak između dodatnih uređaja i TV prijemu.
- Provjerite je li antena/kabelski sustav spojen isporučenim koaksijalnim kabelom (isporučen).
- Odvojite antenu/kabelski sustav od ostalih spojnih kabela.

Smetnje u slici tijekom praćenja TV programa

- Podesite "AFT" (Automatic Fine Tuning) kako bi ostvarili bolji prijem (stranica 27).

Mjestimična pojava crnih i/ili svijetlih točkica na zaslonu.

- Slika ovog prijemu sastoji se od tamnih/svijetlih točkica (piksela). Ova pojava nije kvar uređaja.

Program u boji bez boje.



- Odaberite "Reset" (stranica 21).

Nema boje ili nepravilna boja pri gledanju signala s priključaka.

- Provjerite jesu li  priključnice pravilno spojene u odgovarajuće priključnice.

Zvuk

Dobra slika, nema zvuka

- Pritisnite tipku  +/- ili  (isključivanje zvuka).
- Provjerite je li funkcija "Speaker" podešena na "TV Speaker" (stranica 23).

Kanali

Ne može se odabrati željeni kanal

- Odaberite između digitalnog i analognog načina te odaberite željeni digitalni/analogni kanal.

Neki kanali su prazni

- Kanal je kodiran ili treba platiti pretplatu. Pretplatite se na plaćenu TV uslugu.
- Kanal služi samo za prijenos podataka (bez slike i zvuka).
- Obratite se davatelju usluge za detaljnije informacije o prijenosu.

Digitalni kanal se ne prikazuje

- Obratite se lokalnom davatelju usluga za informacije jesu li digitalni programi dostupni kod vas.
- Nabavite antenu s većim pojačanjem.

Općenito

TV prijemnik se automatski isključuje (TV prijemnik se isključuje u pripravno stanje)

- Provjerite jesu li uključene funkcije "Sleep Timer" ili "Off Time" (stranica 25).
- Ako se ne primaju signali ili se ne upravlja TV prijemu tijekom 10 minuta, uređaj se automatski prebacuje u pripravno stanje.

TV prijemnik se automatski uključuje

- Provjerite je li uključen "On Time" (stranica 25).

Neki izvori signala se ne mogu odabrati

- Odaberite "AV Preset" te isključite "Skip" na izvoru ulaznog signala (stranica 26).

Daljinski upravljač ne radi

- Zamijenite baterije.

Nije moguće dodati kanal na Favourite popis

- U Favourite popis je moguće pohraniti 999 kanala.

HDMI oprema se ne pojavljuje na "HDMI Device List" popisu

- Provjerite da li je oprema HDMI kompatibilna.

Nisu ugođeni svi kanali

- Provjerite web stranicu za podršku korisnicima za informacije o kabelskom sustavu.
<http://support.sony-europe.com/TV/DVBC>

<http://www.sony.net/>

KDL-40S30xx	KDL-40D28xx
KDL-40D27xx	KDL-40D26xx
KDL-40T28xx	KDL-40T30xx
KDL-32S30xx	KDL-32D28xx
KDL-32D27xx	KDL-32D26xx
KDL-32T28xx	KDL-32T30xx