

Laitteisto -opas

PCG-V505 sarja

The logo for Wavelength, featuring a stylized blue wave followed by a dot and the letters '10' in a bold, sans-serif font.

wavelength

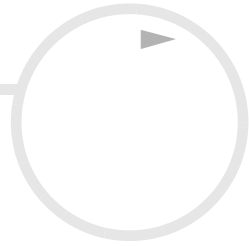

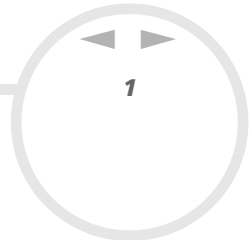

Lue tämä ensin

Tiedoksi

© 2003 Sony Corporation. Kaikki oikeudet pidätetään.

Tätä käyttöopasta ja siinä kuvattua ohjelmistoa ei saa kokonaan tai osittain toisintaa, kääntää tai tuottaa mihinkään koneella luettavaan muotoon ennen kirjallista valtuutusta.

Sony Corporation ei anna mitään takuuta tähän käyttöoppaaseen, ohjelmistoon tai muihin siinä oleviin tietoihin eikä näin ollen myönnä mitään takuita tämän käyttöoppaan, ohjelmiston tai muun tiedon kaupaksikäyvyydestä tai sopivuudesta mihinkään tiettyyn tarkoitukseen. Sony Corporation ei ole missään tapauksessa vastuussa mistään tahattomasta, seuraamuksellisesta tai erityisistä vahingoista, jotka johtuvat tai liittyvät tähän käyttöoppaaseen, ohjelmistoon tai muusta sen sisältämästä tiedosta tai sen käytöstä.

Macrovision: Tämän tuote on sisältää Yhdysvaltojen patenttien ja muiden omistusoikeuksien tekijänoikeudella suojattua teknologiaa. Macrovisionin on valtuutettava tämän tekijänoikeudella suojatun teknologian käyttö ja se on tarkoitettu vain koti- ja muuhun rajoitettuun katselukäyttöön, ellei Macrovision ole toisin valtuuttanut. Käänteisrakentaminen tai purkaminen on kielletty.

Käyttöoppaassa ei ole määritelty TM tai © -merkkejä.

Sony Corporation pidättää oikeuden tehdä muutoksia tähän käyttöoppaaseen tai sen sisältämiin tietoihin milloin tahansa ilman ennakoilmoitusta. Tässä kuvatut ohjelmat kuuluvat erillisen käyttöoikeussopimuksen alaisuuteen.

Ota huomioon, että tämän käyttöoppaan kuvat eivät välttämättä vastaa sinun malliasi. Katso VAIO -tietokoneesi määrittämät Specifications -asiakirjasta.

ENERGY STAR®

Sony on ENERGY STAR -kumppanina määrittänyt, että tämä tuote täyttää ENERGY STAR:IN energiatehokkuutta koskevat määritelmät. International ENERGY STAR Office Equipment Program on kansainvälinen ohjelma, joka edistää energian säästämistä tietokoneiden ja niihin liittyvien toimistolaitteiden kautta. Ohjelma tukee tehokkaasti energian kulutusta vähentävien tuotteiden kehittämistä ja levitystä. Se on avoin järjestelmä, johon liikkeenharjoittajat voivat osallistua vapaaehtoisesti. Kohdetuotteet ovat toimistolaitteita, kuten tietokoneet, näytöt, tulostimet, faksit ja kopiokoneet. Standardit ja logot ovat yhdenmukaisia kaikissa osallistujamaissa.

ENERGY STAR on Yhdysvalloissa rekisteröity tavaramerkki.



Omistajan merkintä

Sarja- ja mallinumero löytyvät Sony -tietokoneesi pohjasta. Kirjoita numerot talteen ja ilmoita ne ottaessasi yhteyttä VAIO-Link -palveluun. Katso myös painettua **Specifications** -asiakirjaa.

Turvallisuutta koskevia tietoja

Varoitukset

Yleistä

- Laitteen avaaminen, mistä syystä tahansa, saattaa aiheuttaa vaurioita, jota takuu ei kata.
- Sähköiskun välttämiseksi, älä avaa koteloä. Anna laitteen huoltaminen ainoastaan ammattitaitoisen henkilön tehtäväksi.
- Tulipalo- ja sähkövaaran estämiseksi, älä altista VAIO -tietokonettasi sateelle tai kosteudelle.
- Mahdollisen kaasuvuodon sattuessa, älä käytä modeemia tai puhelinta vuotokohdan läheisyydessä.
- Älä käytä modeemia voimakkaassa sähkömyrskyssä.
- Kysy lisäakun vaihto-ohjeet lähimmästä Sony -huoltokeskuksesta.
- Ennen kuin kytket oheislaitteita, sammuta tietokone ja kaikki oheislaitteet.
- Kytke virtajohto ainoastaan sen jälkeen, kun kaikki kytkentäkaapelit on kytketty.
- Käynnistä tietokone ainoastaan sen jälkeen, kun olet sammuttanut kaikki oheislaitteet.
- Älä siirrä tietokonettasi, jos järjestelmä on **Standby** -tilassa.
- Joidenkin esineiden magneettiset ominaisuudet saattavat vaurioittaa vakavasti kovalevyasemaa. Ne voivat poistaa kovalevyasemalta tietoja, jonka seurauksena tietokone toimii väärin. Älä aseta tietokonettasi magneettikenttiä säteilevien esineiden lähelle tai päälle, pääasiassa:
 - Televisiot
 - Kaiuttimet
 - Magneetit ja magneettiset rannekkeet.



Audio/video

- ❑ Audio- ja kuvavääristymää saattaa esiintyä, jos tämä laite asetetaan sähkömagneettista säteilyä lähettävän laitteen välittömään läheisyyteen.

Kytkenät

- ❑ Älä koskaan asenna modeemin tai puhelimen kytkentäjohtoja voimakkaan ukkosmyrskyn aikana.
- ❑ Älä koskaan asenna puhelinjakkia märkiin tiloihin, ellei jakkia ole nimenomaan suunniteltu ulkokäyttöön.
- ❑ Ole huolellinen asentaessasi tai muuttaessasi puhelinlinjoja.
- ❑ Käytä tietokonettasi ainoastaan mukana tulevan AC adapterin kautta. Tietokone kytketään kokonaan irti verkkojännitteestä irrottamalla AC adapteri.
- ❑ Varmista, että seinäkosketin on helppopääsyisessä paikassa.
- ❑ Älä koskaan kosketa eristämättömiä puhelinjohtoja tai liittimiä, ellei puhelinlinjaa ole kytketty irti verkosta.

Sääntömääräiset tiedot

Täten Sony ilmoittaa, että tämä tuote on Euroopan direktiivin 1999/5/EC (radiolaitteistoja ja tietoliikennepäätteitä koskeva direktiivi) olennaisten vaatimusten tai muiden asiaan kuuluvien määräysten mukainen.



Ilmoitus yhdenmukaisuudesta

Euroopan Unioni vaikuttaa tuotteiden vapaaseen liikkumiseen sisämarkkinoilla, jotta kaupankäyntiä rajoittavia teknisiä esteitä voidaan välttää. Tämän pyrkimyksen tuloksena useat EU -direktiivit pyytävät valmistajia valmistamaan tuotteensa olennaisia standardeja noudattamalla. Valmistajien on liitettävä myyntituotteisiinsa "CE" -merkki ja annettava "Ilmoitus yhdenmukaisuudesta" (DoC).

Yhdenmukaisuusilmoitukset on tarkoitettu ensisijaisesti markkinoiden valvontaviranomaisia varten todisteeksi siitä, että tuote täyttää vaaditut standardit. Tämän lisäksi Sony tarjoaa nämä Euroopan Unionin yhdenmukaisuusilmoitukset web-sivulla <http://www.compliance.sony.de> palveluna asiakkailleen.

Voit etsiä kaikkia tietylle tuotteelle saatavilla olevia Yhdenmukaisuusilmoituksia kirjoittamalla mallin nimi yläosassa olevaan hakukenttään. Näytölle ilmestyy luettelo sopivista asiakirjoista ja ne voi ladata omalle koneelle. Ota huomioon, että ilmoitusten saatavuus riippuu EU -direktiivien tarkoituksesta ja yksittäisen tuotteen määräyksistä.

Tämä tuote noudattaa EN 55022 Luokka B ja EN 55024 -normeja seuraavissa käyttökohteissa: asuinrakennukset, kaupalliset toimintaja kevyt-teollisuuden tilat.

Tämä tuote on testattu ja se noudattaa EMC -direktiivin (sähkömagneettinen yhteensopivuus) rajoituksia käytettäessä kytkentäkaapeleita, joiden pituus ei ylitä 3 metriä (9,8 jalkaa).

Ennen kuin aktivoit sisäänrakennetun modeemin, lue **Modem Regulations** -kirjanen.

Optinen levyasema on luokiteltu LUOKKA 1 LASERTUOTTEEKSI ja se noudattaa Lasertuotteiden turvallisuusstandardia EN 60825-1. Korjaukset ja huolto on suoritettava ainoastaan valtuutetun Sony -teknikon toimesta. Väärät korjaukset ja väärä käyttö saattavat aiheuttaa turvallisuusvaaroja.

**CLASS 1
LASER PRODUCT
TO EN 60825-1**



Lue **Wireless LAN Regulations** -kirjanen ennen kuin aktivoit langattoman lähiverkkotoiminnon.

Wireless LAN -toiminnon käyttö saattaa olla rajoitettua maastasi riippuen. Maakohtaiset tiedot löytyvät **Wireless LAN Regulations** -kirjasesta. Langaton lähiverkko pc -toiminto, joka on sisäänrakennettu tähän laitteeseen, on saanut Wi-Fi -sertifikaatin ja se noudattaa WECA:n (Wi-Fi Alliance) määrittämiä yhteistoimivuusmäärittämiä.



Li-ion -akkujen hävittäminen

- ❑ Älä käsittele vaurioituneita tai vuotavia li-ion -akkuja. Hävitä loppuun käytetyt akun viipymättä ja asianmukaisesti.
- ❑ Räjähdyshaara, jos akku on väärin vaihdettu. Vaihda ainoastaan saman- tai vastaavantyyppiseen valmistajan suosittelemaan akkuun. Hävitä käytetyt akut valmistajan antamia ohjeita noudattamalla.
- ❑ Tässä laitteessa käytetty akku saattaa aiheuttaa väärin käsiteltynä tuli- tai kemiallisen palovaaran. Älä pura, kuumenna yli 60°C (140°F) asteiseksi tai polta tuhkaksi.
- ❑ Hävitä käytetyt akut viipymättä ja asianmukaisesti.
- ❑ Pidä loitolla lapsista.
- ❑ Joillakin alueilla li-ion -akkuja ei saa hävittää kotitalous- tai toimistojätteen mukana.
- ❑ Käytä julkista keräysjärjestelmää.

Sisäisen muistin vara-akun hävittäminen

- ❑ Tietokoneessasi on sisäisen muistin vara-akku, jota ei yleensä tarvitse vaihtaa tuotteen eliniän aikana. Ota yhteyttä VAIO-Link -palveluun, jos tämä akku on vaihdettava.
- ❑ Räjähdyshaara, jos akku on väärin vaihdettu.
- ❑ Hävitä loppuun käytetyt akun asianmukaisesti.
- ❑ Joillakin alueilla li-ion -akkuja ja muita vaarattomia akkuja ei saa hävittää kotitalous- tai toimistojätteen mukana. Käytä julkista keräysjärjestelmää.

Tervetuloa

Kiitos Sony VAIO -tietokoneen hankkimisesta. Sony on yhdistänyt johtavan audio-, video-, tietojenkäsittely- ja viestintäteknologian tuotteeseen, joka tarjoaa sinulle alan viimeistä pc-tekniikkaa.

Tässä ovat pääominaisuudet, joista voit nauttia:

- ❑ **Erinomainen suorituskyky.**
- ❑ **Siirrettävyys** - Ladattavalla akulla voit käyttää tietokonetta tunteja ilman AC -virtalähdettä.
- ❑ **Sonyn audio- ja videolaatu** - Korkean näyttötarkkuuden nestekidenäytön avulla voit hyödyntää kaikkein edistyneisimpiä multimediasovelluksia, pelejä ja viihdeohjelmia.
- ❑ **Multimediaominaisuudet** - Nauti audio- ja video CD-levyistä.
- ❑ **Yhdistettävyys** - Tietokoneessasi on Ethernet, USB 2.0 (High-speed/Full-speed/Low-speed) ja i.LINK -toiminnot. i.LINK on kaksisuuntainen digitaalinen käyttöliittymä tietojen vaihtamista varten. Memory Stick -muistikortin avulla voit helposti vaihtaa ja jakaa digitaalisia tietoja yhteensopivien tuotteiden kanssa.
- ❑ **Langaton teknologia** - Langattoman lähiverkkotekniikan (IEEE 802.11b) ansiosta voit viestiä vapaasti, ilman kaapeleita tai johtoja.
- ❑ **Windows** - Järjestelmäsi kuuluu Microsoft's Windows XP Professional -käyttöjärjestelmä ja Service Pack 1.
- ❑ **Yhdeydet** - Pääset suosittuihin online -palveluihin, lähetät ja vastaanotat sähköpostia, surffaat Internetissä.
- ❑ **Erinomainen asiakastuki** - Jos sinulla on ongelmia tietokoneesi kanssa, voit etsiä VAIO-Link Internetsivulta mahdollisen ratkaisun:
<http://www.vaio-link.com>
Ennen kuin otat yhteyttä VAIO-Link -palveluun, yritä korjata ongelma lukemalla tämä käyttöopas, painettu **Guide to Troubleshooting** -opas tai oheislaitteiden tai ohjelmien käyttöoppaat ja ohjetiedostot.

Asiakirjapaketti

Asiakirjapaketti sisältää painettua tietoa ja tietokoneellasi luettavia käyttäjän oppaita. Käyttäjän oppaat löytyvät **VAIO Recovery and Documentation Disc** -levyn kohdasta **VAIO Info Centre**.

Painetut asiakirjat

- ❑ **Getting Started** -esitteestä löydät lyhyen kuvauksen laitteesi osista ja kuinka tietokone valmistellaan käyttöä varten;
- ❑ **Specifications** -asiakirja sisältää määrittelyluettelon, luettelon mukana tulevista ohjelmista ja yleiskatsauksen kaikista liittimistä.
- ❑ **Guide to Troubleshooting** -oppaasta löydät ratkaisut kaikkiin yleisiin ongelmiin, selityksen tietokoneesi mukana tulevan **VAIO Recovery and Documentation Disc** -levyn tarkoituksesta ja käytöstä sekä tietoja VAIO-Linkistä.
- ❑ **Sony Guarantee** ehdot;
- ❑ **Safety Regulations** -kirjanen;
- ❑ **Wireless Lan Regulations** -kirjanen;
- ❑ **Modem Regulations** -kirjanen.

Ei-painetut asiakirjat

VAIO Info Centre tarjoaa seuraavat oppaat:

- ❑ **Laitteisto -opas** (tämä opas);
- ❑ **Ohjelmisto-opas**, joka sisältää lyhyen kuvauksen VAIO -järjestelmien ohjelmien ominaisuuksista.

Muut lähteet

- 1 **Online ohje** -tiedostoista löydät yksityiskohtaista tietoa käyttämäsi ohjelman ominaisuuksista ja vianetsinnästä.
- 2 Osoitteesta <http://www.club-vaio.com> löydät online -opetusohjelmia VAIO -suosikkiohjelmastasi.

Ergonomiaa koskevia tietoja

Tulet käyttämään tietokonettasi kannettavana laitteena useissa eri ympäristöissä. Aina, kun se on mahdollista, sinun tulisi yrittää ottaa huomioon seuraavat ergonomiaa koskevat ohjeet sekä kiinteissä- että liikkuvissa työskentely-ympäristöissä:

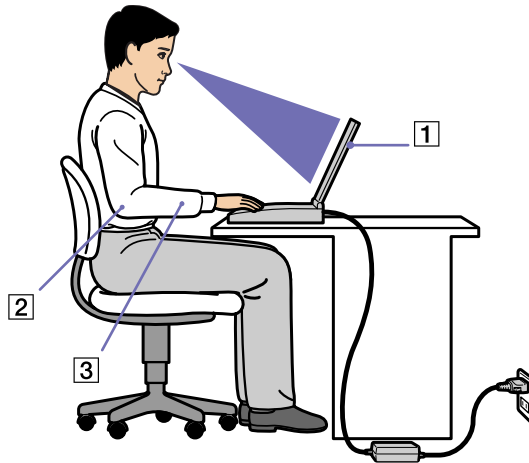

- ❑ **Tietokoneesi sijoittaminen** - Aseta tietokone suoraan eteesi (1). Pidä käsivartesi vaakatasossa (2), ranteet neutraalissa, mukavassa asennossa (3) näppäimistöä, kosketusalustaa tai ulkoista hiirtä käyttäessäsi. Anna olkavarsiesi riippua luonnollisesti. Pidä taukoja tietokonetyöskentelyn lomassa. Liiallinen tietokoneen käyttäminen saattaa jännittää lihaksia ja jänteitä.
- ❑ **Huonekalut ja asento** - Istu tuolissa, jossa on hyvä selkänoja. Säädä tuolin korkeus siten, että jalkasi ovat tasaisesti lattiasa. Jalkatuki saattaa tehdä asennostasi mukavamman. Istu rennosti, suorassa asennossa ja vältä kumartumasta eteenpäin tai nojaamista liikaa taaksepäin.

- ❑ **Tietokoneen näytön katselukulma** - Kallista näyttö sopivaan katseluasentoon. Voit vähentää silmiesi jännittymistä ja lihasten väsymistä kallistamalla näytön oikeaan asentoon. Säädä myös näytön kirkkaus sopivaksi.
- ❑ **Valaistus** - Valitse tila, jossa ikkunat ja valot eivät häikäise näyttöä tai synnytä heijastumista. Epäsuoran valaistuksen käyttö estää näytöllä näkyvät kirkkaan pisteet. Voit myös hankkia näyttöösi lisävarusteita, jotka vähentävät häikäisyä. Sopiva valaistus lisää mukavuuttasi ja työtehokuuttasi.
- ❑ **Ulkoisen näytön sijoittaminen** - Kun käytät ulkoista näyttöä, aseta näyttö mukavalle katseluetäisyydelle. Varmista, että näyttöruutu on silmien tasolla tai hieman sitä alempana monitorin edessä istuessasi.

Sylimikrosi käyttäminen

Kun olet lukenut ja noudattanut painetussa **Getting Started** -oppaassa ja **Specifications** -asiakirjassa annettuja ohjeita, voit alkaa käyttää tietokonettasi turvallisesti ja luottamuksella.

Lue tämä opas loppuun, jolloin voit käyttää VAIO -tietokonettasi kaikkein monipuolisimmalla tavalla.

- Virtalähteen kytkeminen [\(sivu 14\)](#)
- Tietokoneesi käyttöön valmistelu Sony Notebook Setup -ohjelmalla. [\(sivu 18\)](#)
- Tietokoneen sammuttaminen turvallisesti [\(sivu 20\)](#)
- Näppäimistön käyttäminen [\(sivu 21\)](#)
- Touchpad -hiiren käyttäminen [\(sivu 24\)](#)
- Levyaseman käyttäminen [\(sivu 25\)](#)
- PC-korttien käyttäminen [\(sivu 31\)](#)
- Memory Stick -muistikortin käyttäminen [\(sivu 34\)](#)
- Modeemin käyttäminen [\(sivu 37\)](#)
- Langattoman lähiverkon (WLAN) käyttäminen [\(sivu 39\)](#)
- Virranhallinta PowerPanel -hyötyohjelmalla [\(sivu 47\)](#)

Virtalähteen kytkeminen

Voit käyttää virtalähteenä joko AC adapteria tai ladattavaa akkua.

AC adapterin käyttäminen

AC adapteria käytetään seuraavalla tavalla:

- 1 Kytke AC adapteriin liitetty johto (1) tietokoneen DC In -liittimeen (2).
- 2 Kytke virtajohdon (3) toinen pää AC adapteriin.
- 3 Kytke virtajohdon toinen pää vaihtovirtakoskettimeen (4).
Virtajohdon päässä oleva merkkivalo palaa vihreänä (4), kun AC adapteri on kytketty verkkopistorasiaan.

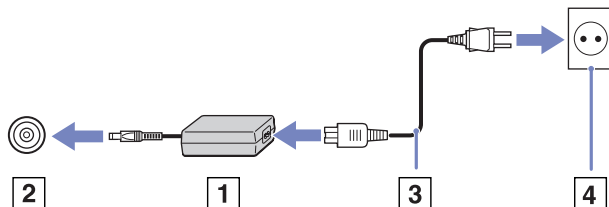

- 🔧 Käytä tietokonettasi ainoastaan mukana tulevan AC adapterin kautta.
Tietokone kytketään kokonaan irti verkkojännitteestä irrottamalla AC adapteri.
Varmista, että seinäkosketin on helppopääsyisessä paikassa.

Akun asettaminen

Akku asennetaan seuraavalla tavalla:

- 1 Käännä tietokoneen pohjassa oleva lukitusvipu (1) kohtaan **Unlock**.
- 2 Kohdista akun urat (2) ja salvat (3) tietokoneen takana oleviin salpoihin ja loviin ja liu'uta sitten akku tietokonetta kohti, kunnes se akku napsahtaa paikalleen.
- 3 Lukitse akku tietokoneeseen kääntämällä lukitusvipu kohtaan **Lock**.

 Kun tietokone on kytketty suoraan verkkovirtaan ja akku on asetettu akkutilaan, tietokone käyttää verkkopistorasiasta tulevaa virtaa.

Varmista ennen akun asentamista, että kansi on kiinni.

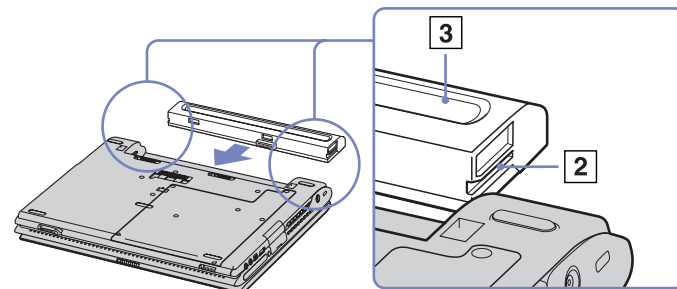
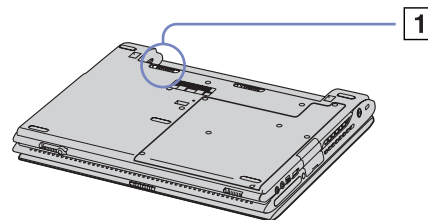

Akun lataaminen

Akku ladataan seuraavalla tavalla:

- 1 Kytke AC adapteri tietokoneeseen.
- 2 Aseta akku akkutilaan.
Tietokone lataa akun automaattisesti (akun merkkivalo kaksoisvilkkuu akkua ladattaessa).

Akun merkkivalon tila

Merkitys

Palaa	Tietokone käyttää akun virtaa.
Yksittäinen vilkutus	Akun virta on loppumassa.
Kaksoisvilkutus	Akku latautuu.
Sammuut	Tietokone käyttää verkkovirtaa.



Kun akun virta on loppumassa, sekä akun että virran merkkivalot vilkkuvat.

Pidä akku tietokoneessa, kun tietokone on kytketty suoraan verkkovirtaan. Akun latautuminen jatkuu tietokonetta käyttäessäsi.

Jos akun virran taso laskee alle 10%, sinun on kytkettävä joko AC adapteri akun lataamista varten tai sammutettava tietokone ja vaihdettava täyteen ladattu akku tietokoneeseen.

Voit pidentää akun käyttöikää muuttamalla virranhallinta-asetuksia PowerPanel -hyötyohjelman kautta.

Tietokoneesi mukana tuleva akku on li-ion -akku ja sen voi ladata uudelleen milloin tahansa. Osittain tyhjentyneen akun lataaminen ei vaikuta akun käyttöikään.

Akun merkkivalo palaa, kun käytät akkua virtalähteenä. Kun akku on kulunut melkein loppuun, sekä akun että virran merkkivalot alkavat vilkkua.

Joidenkin sovellusohjelmien ja oheislaitteiden kohdalla tietokoneesi ei ehkä siirry **Hibernate** -tilaan, vaikka akku on melkein kulunut loppuun.

Tietojen menettämisen välttämiseksi akkuvirtaa käytettäessä, tallenna tiedot usein ja aktivoi manuaalisesti virranhallintatila, kuten **Standby** tai **Hibernate**.

Kun tietokone on kytketty suoraan verkkovirtaan ja akku on asetettu akkutilaan, tietokone käyttää verkkopistorasiasta tulevaa virtaa.

Akun poistaminen

Akku poistetaan seuraavalla tavalla:

- 1 Sammuta tietokone ja sulje kansi.
- 2 Käännä lukitusvipu (1) kohtaan **Unlock**.
- 3 Käännä vapautusvipu (2) kohtaan **Unlock** ja liu'uta akku ulos tietokoneesta.

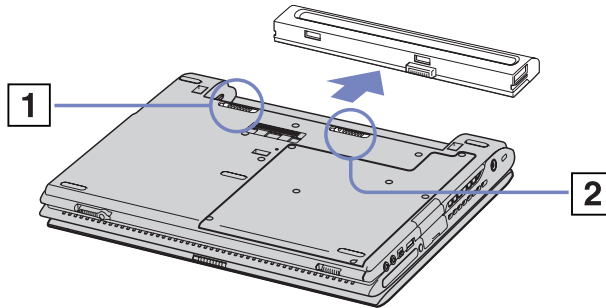

-  Voit poistaa akun tietokonetta sammuttamatta, jos tietokone on kytketty verkkojännitteeseen (AC adapteriin). Sulje kansi ennen akun poistamista.

Saatat menettää tietoja, jos poistat akun tietokoneen ollessa käynnissä eikä sitä ole kytketty AC adapteriin tai jos poistat akun tietokoneen ollessa **Standby** -tilassa.

Tietokoneesi käyttöön valmistelu Sony Notebook Setup -ohjelmalla.

Sony Notebook Setup -hyötyohjelmalla saat tietoja järjestelmästä, voit määrittää järjestelmälle suosikkiasetuksiasi sekä asettaa salasanan VAIO -tietokoneesi suojausta varten.

Sony Notebook Setup -hyötyohjelman käyttäminen:

- 1 Napsauta **Windows** -tehtäväpalkin **Start** -painiketta.
- 2 Valitse **All Programs** -valikosta **Sony Notebook Setup** ja napsauta sitten **Sony Notebook Setup**. Näytölle ilmestyy **Sony Notebook Setup** -ikkuna.

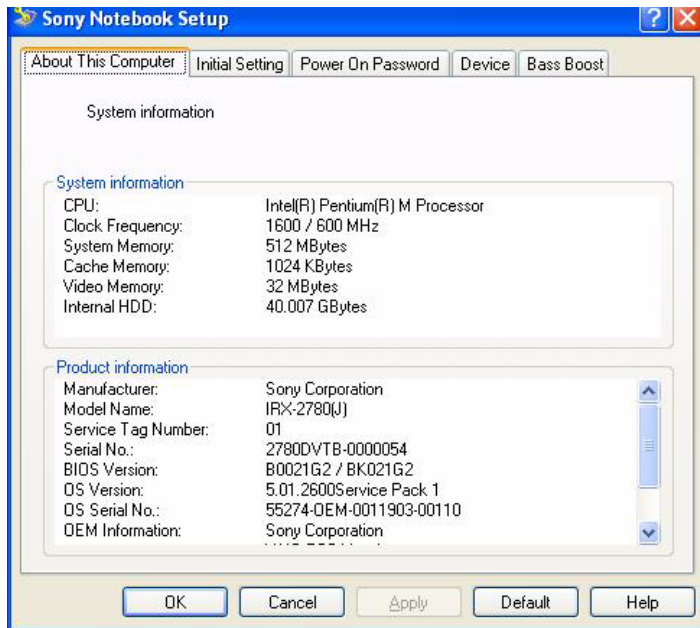

Välilehti	Kuvaus
About This Computer	Näyttää järjestelmätietoja, mukaan lukien muistitilan, sarjanumeron ja BIOS-version.
Initial Setting	Valitsee aseman ja laitteen, josta haluat ladata käyttöjärjestelmän. Voit määrittää kohteeksi joko kovalevyaseman tai muun tietokoneeseesi kytketyn aseman. Voit muuttaa käyttöjärjestelmän latauksen aikana kuuluvien äänten voimakkuutta.
Power On Password	Asettaa salasanan tietokoneesi suojausta varten. Jos käytät tätä vaihtoehtoa, sinun on aina muistettava salasana. Jos unohdat salasanan, et voi enää muuttaa tätä asetusta etkä käynnistää tietokonettasi.
Device	Kytkee pois portteja tai laitteita järjestelmän resurssien vapauttamiseksi. Portin asetusta muutetaan valitsemalla portti ja napsauttamalla Device -välilehdellä Settings .
Bass Boost	Kytkee Bass Boost -toiminnon päälle/pois (toimii vain korvakuulokkeilla). Voit myös tarkistaa Bass Boost -toiminnon vaikutuksen soittamalla valitsemaasi malliäänitiedostoa.

3 Valitse sen kohteen välilehti, jota haluat muuttaa.

4 Kun olet lopettanut, napsauta **OK**.

Kohde on muutettu.



Lisätietoja kaikista vaihtoehdoista löytyy ohjetiedostosta, jonka saat esiin napsauttamalla **Sony Notebook Setup** -ruudun Help -painiketta.

Jos avaat **Sony Notebook Setup** -hyötyohjelman rajoitetuin käyttöoikeuksin, vain **About This Computer** -välilehti on näkyvässä.

Tietokoneen sammuttaminen turvallisesti

On tärkeää, että sammutat tietokoneen oikein, jotta tallentamattomia tietoja ei menetetä.

Sammuta tietokone seuraavalla tavalla:

- 1 Sammuta kaikki tietokoneeseen kytketyt oheislaitteet.
- 2 Napsauta **Start** -painiketta.
- 3 Napsauta **Turn Off Computer**.
Näytölle ilmestyy **Turn off computer** -ikkuna.
- 4 Napsauta **Turn Off**.
- 5 Vastaa kaikkiin asiakirjojen tallennus- tai muita käyttäjiä koskeviin kehotuksiin ja odota, että tietokone sammuu automaattisesti.
Virran merkkivalo sammuu.













 Jos sinulla on ongelmia tietokoneesi sammuttamisessa, katso ohjeita painetusta **Troubleshooting guide** -oppaasta.

Näppäimistön käyttäminen

Näppäimistösi on muutoin samanlainen kuin pöytäkoneen näppäimistö, mutta siinä on lisänäppäimiä, joilla suoritetaan erityisiä sylimikroa koskevia tehtäviä.

Lisätietoja vakionäppäimistä löytyy **Windows Help and Support Center** -palvelusta. VAIO-Linkin web-sivuilta (www.vaio-link.com) löytyy myös hakemistoja näppäimistön käyttämisestä.

<Fn> -näppäinyhdistelmät ja toiminnot

Yhdistelmä/Ominaisuus	Toiminnot
<Fn> + (ESC): Standby	Asettaa järjestelmän Standby -virranhallintatilaan. Järjestelmä palautetaan aktiiviseen tilaan painamalla mitä tahansa näppäintä.
<Fn> +  (F3): kaiutinkytkin	Kytkee sisäänrakennetun kaiuttimen päälle ja pois päältä.
<Fn> +  (F4): kaiuttimen äänenvoimakkuus	Säätää sisäänrakennetun kaiuttimen äänenvoimakkuutta. Äänenvoimakkuutta lisätään painamalla <Fn>+<F4>, jonka jälkeen  tai  . Äänenvoimakkuutta vähennetään painamalla <Fn>+<F4>, jonka jälkeen  tai  .
<Fn> +  (F5): kirkkauden säätö	Säätää nestekidenäytön kirkkautta. Kirkkautta lisätään painamalla <Fn>+<F5>, jonka jälkeen  tai  . Kirkkautta vähennetään painamalla <Fn>+<F5>, jonka jälkeen  tai  .
<Fn> +  (F7)*: vaihtaa ulkoiseen näyttöön	Näppäinyhdistelmällä siirrytään nestekidenäytön, ulkoisen näytön (monitoriliittimeen kytketty) ja sekä nestekidenäytön että ulkoisen näytön välillä. Tätä toimintoa voi käyttää ainoastaan tietokoneelle ensimmäiseksi kirjautuva käyttäjä. Se ei toimi toiseksi kirjautuneella käyttäjätillillä.

Yhdistelmät/Ominaisuus



Toiminnot

<Fn> +  (F12): Hibernate	Antaa alimman virrankulutustason. Kun käytät tätä komentoa, järjestelmän ja oheislaitteiden tilat kirjataan kovalevylle ja järjestelmä virta sammutetaan. Järjestelmä palautetaan alkuperäiseen tilaan kytkemällä virta päälle virtakytkimellä.
<Fn> + B	Aktivoi Bass Boost -toiminnon. Tämä tarkoittaa, että basson äänevoimakkuus tehostuu kaikilla tasoilla muita taajuuksia vääristämättä.

- ! * Tätä toimintoa voi käyttää ainoastaan ensimmäiseksi sisään kirjautuva käyttäjä. Se ei toimi, jos olet siirtynyt toiseen käyttäjätiliin. Jos toinen käyttäjä haluaa käyttää ulkoista monitoria tai televisiota, vaihda ulkoiseen monitoriin tai televisioon monitorin ominaisuuksien avulla.
- ! Jotkut toiminnot eivät ole käytettävissä ennen kuin Windows on käynnistetty.

Äänen vianetsintä



Kaiuttimistani ei kuulu ääntä

- Sisäänrakennetut kaiuttimet on ehkä sammutettu. Kytke kaiuttimet päälle painamalla **<Fn>+<F3>**.
- Kaiuttimen äänen voimakkuus saattaa olla minimiarvossa. Lisää äänenvoimakkuutta painamalla **<Fn>+<F4>**, jonka jälkeen  tai .
- Jos tietokoneesi käyttää akkuvirtaa tarkista, että akku on asetettu koneeseen oikein ja että se on ladattu.
- Jos käytät sovellusta, jossa on oma äänenvoimakkuuden säädin, tarkista, että äänenvoimakkuus on kytketty päälle.
- Tarkista Windowsin äänenvoimakkuuden säätimet.

Merkkivalot

Merkkivalo





Toiminnot

Virta 	Virta kytketty: vihreä valo. Standby -tila: vilkkuu oranssin värisenä.
Akku 	Ilmoittaa akun tilan.
Langaton lähiverkko	Sytyy, kun langaton lähiverkko on aktivoitu. Sammuu, kun langaton lähiverkko ei ole aktiivinen.
MagicGate Memory Stick 	Sytyy, kun Memory Stick -muistikortti on käytössä. Sammuu, kun Memory Stick -muistikorttia ei enää käytetä.

Valo

Palaa

Sammunut

Kovalevy 	Tietoja luetaan kovalevyltä tai kirjoitetaan kovalevylle.	Kovalevyasemaa ei käytetä.
Num Lock 	Sytyy, kun numeronäppäimistön numeronäppäimiä käytetään.	Sammuu, kun näppäimistön aakkosnumeerisia näppäimiä käytetään.
Caps Lock 	Sytyy, kun käytät kirjoittaessasi isoja kirjaimia. <Shift> -näppäimellä voit vaihtaa pieniin kirjaimiin, vaikka Caps Lock on aktivoitu.	Sammuu, kun kirjoitat pienillä kirjaimilla (ellet pidä <Shift> -näppäintä painettuna).
Scroll Lock 	Sytyy, kun näyttöä vieritetään eri tavalla (Kaikki sovellukset eivät tue tätä toimintoa).	Sammuu, kun tieto liikkuu näytöllä normaalilla tavalla.

Touchpad -hiiren käyttäminen

Näppäimistöön kuuluu osoittimen kohdistuslaite, Touchpad -hiiri (1). Voit osoittaa, valita, vetää ja selata kohteita sisäänrakennettua Touchpad -hiirtä käyttämällä.

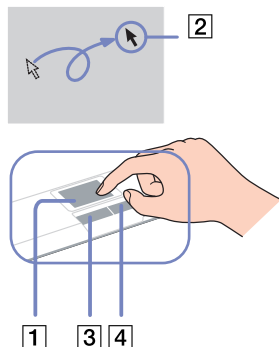

Tehtävä

Kuvaus

Osoittaminen	Aseta osoitin (2) kohteen tai objektin päälle liu'uttamalla yhtä sormeasi Touchpad -hiiren päällä.
Napsauttaminen	Paina vasenta painiketta (3) yhden kerran.
Kaksoisnapsauttaminen	Paina vasenta painiketta kaksi kertaa.
Hiiren oikean painikkeen painaminen	Paina oikeanpuoleista painiketta (4) yhden kerran. Tämä toimenpide tuo useissa sovelluksissa esiin pikavalikon.
Vetäminen	Liu'uta yhtä sormeaa ja pidä vasen painike painettuna.
Vierittäminen	Vieritä näyttöä pystysuunnassa liikuttamalla sormeasi Touchpad -hiiren oikeanpuoleista reunaa pitkin. Vieritä näyttöä vaakasuunnassa liikuttamalla sormeasi alareunaa pitkin (vieritystoimintoa voi käyttää ainoastaan sovelluksissa, jotka tukevat Touchpad -hiiren vieritysominaisuutta).

Levyaseman käyttäminen

Tietokoneessasi on yksi levyasema. Katso mallikohtaiset tiedot **Specifications** -asiakirjasta.

Levy asetetaan asemaan seuraavalla tavalla:

- 1 Käynnistä tietokone.
- 2 Avaa asema painamalla eject -painiketta (1).
Levykelkka liukuu ulos.
- 3 Paina levy kelkan keskelle tarkkapuoli ylöspäin niin, että se napsahtaa paikalleen.
- 4 Sulje levykelkka työntämällä sitä kevyesti.

 Jos sinulla on ongelmia levyjen käyttämisessä, katso ohjeita **Troubleshooting Guide** -oppaasta.

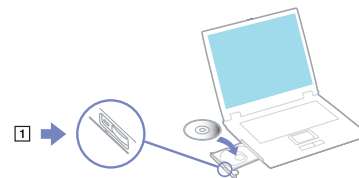

CD- ja DVD*-levyjen lukeminen ja kirjoittaminen

Noudata seuraavia suosituksia, jotta saat levystäsi optimaalisen hyödyn tietoja kirjoittaessasi (kutsutaan myös "polttamiseksi"):

- Jotta levyllä olevia tietoja voidaan lukea optisessa asemassa, sinun on suljettava istunto, kun poistat levyn. Noudata ohjelmiston mukana tulevia ohjeita tämän prosessin loppuun saattamiseksi.
- Käytä ainoastaan pyöreitä levyjä. Älä käytä minkään muun muotoisia levyjä (tähden, sydämen, kortin, jne.), koska ne saattavat vaurioittaa levyasemaa.
- Älä iske tai ravista tietokonetta, kun levyille kirjoitetaan tietoja.
- Optimaalinen kirjoitusnopeus saavutetaan sammuttamalla näytönsäästäjä ennen tietojen kirjoittamista levyille.
- Paikallismuistissa olevat levyn hyötyohjelmat voivat aiheuttaa epävakaata toimintaa tai tietojen menetystä. Sulje nämä hyötyohjelmat ennen kuin tietoja kirjoitetaan levyille.
- Kun poltat levyjä sovellusohjelmallasi varmista, että suljet kaikki muut sovellukset.

* Mallistasi riippuen.

- ❑ Älä koskaan kosketa levyn pintaa. Levyn pinnalla olevat sormenjäljet ja pöly saattavat aiheuttaa kirjoitusvirheitä.
- ❑ Älä aseta VAIO -tietokonetta virransäästötilaan, kun käytät esiasennettua ohjelmaa ja CD-levyn poltto-ohjelmaa.
- ❑ Älä koskaan laita levyyn tarroja. Ne vaurioittavat levyä peruuttamattomasti.

* Huippunopeita CD-RW-levyjä ei tueta.

DVD-levyjien soittaminen

Noudata seuraavia suosituksia, jotta saat optimaalisen suorituksen DVD-levyjä soittaessasi.

- ❑ Voit soittaa DVD-levyjä optisessa asemassa **WinDVD for VAIO** -ohjelmaa käyttäen. Katso yksityiskohtaiset tiedot **WinDVD for VAIO** -ohjelman ohjetiedostosta.
- ❑ Sulje kaikki avoimet sovellukset ennen kuin katselit DVD-elokuvaa.
- ❑ Älä käytä muistissa olevia levyn hyötyohjelmia tai muita muistissa olevia hyötyohjelmia nopeuttaaksesi levyjen lukemista, koska niiden seurauksena järjestelmästä saattaa tulla epävakaa.
- ❑ Varmista, että näytönsäästäjä ei ole käytössä.
- ❑ DVD-levyihin on merkitty aluekoodit, jotka ilmoittavat millä alueella ja minkä tyyppisessä soittimessa levyjä voi soittaa. Ellei DVD-levyissä tai pakkauksessa ole merkintää '2' (Eurooppa kuuluu alueeseen '2') tai 'all' (kaikki) (tämä tarkoittaa, että tätä DVD-levyä voi soittaa missä tahansa maailmassa), et voi soittaa levyä tässä soittimessa.
- ❑ Älä yritä muuttaa DVD-aseman aluekoodiasetuksia. Takuu ei kata mitään DVD-aseman aluekoodiasetuksen muuttamisesta aiheutuvia ongelmia.

Optisen levyaseman vianetsintä

En voi siirtyä nestekidenäytöstä televisioon ja päinvastoin

Poista optisessa asemassa oleva DVD-levy.

Levyaseman kelkka ei avaudu

- Varmista, että tietokone on käynnissä ja paina aseman eject -painiketta.
- Napsauta **Start** ja valitse **My Computer**. Kaksoinapsauta optista levyasemaan ja valitse **Eject**.
- Varmista, että tietokone ei ole **Standby** tai **Hibernate** -tilassa.
- Varmista, että käytössä oleva virtaprofiili ei ole **Ultimate Battery Life**. Käytä **AC Power** (verkkovirtaa käyttäessäsi) tai **Maximum Battery Life** (akkuja käyttäessäsi) -virtaprofiilia.
- Jos tämä ei auta, yritä seuraavaa:
Sammuta tietokone, avaa levyaseman kelkka asettamalla teräväkärkinen esine (esimerkiksi paperiliitin) eject -painikkeen vieressä olevaan reikään.

Levyä ei voi soittaa

- Aseta levy asemaan ja odota muutama sekunti, jotta järjestelmä havaitsee levyn ennen kuin yrität lukea sitä.
- Varmista, että levyn etikettipuoli on ylöspäin.
- Jos levy tarvitsee ohjelmaa, varmista, että ohjelma on asennettu ohjelman asennusohjeiden mukaisesti.
- Tarkista kaiuttimien äänenvoimakkuus.
- Puhdista levy sopivalla puhdistusaineella.
- Varmista, että tietokoneesi on käyttäjä vain verkkovirtaa ja yritä soittaa levyä uudelleen.
- Varmista, että käytössä oleva virtaprofiili ei ole **Ultimate Battery Life**. Käytä **AC Power** (verkkovirtaa käyttäessäsi) tai **Maximum Battery Life** (akkuja käyttäessäsi) -virtaprofiilia.
- Asemassa saattaa olla kondensaattia. Poista levy ja anna aseman olla auki noin tunnin ajan. Poista akku odottaessasi kondensaatin kuivumista.

DVD-levyä ei voi soittaa

- ❑ Jos aluekoodivaroitus ilmestyy näytölle DVD-soitinta käyttäessäsi, se saattaa tarkoittaa, että DVD-levy, jota yrität soittaa, ei ole sopiva tietokoneesi DVD-asemaan. Aluekoodi on ilmoitettu levyn pakkauksessa.
 - ❑ Vähennä näyttötarkkuutta valitsemalla **Control Panel - Display**.
 - ❑ Jos kuva näkyy mutta ääni ei kuulu, tarkista seuraavat asiat:
 - ❑ Varmista, että DVD-soittimen mykistys-asetus ei ole käytössä.
 - ❑ Tarkista **Sounds and Audio Device Properties** kohtien **Master Volume** -asetukset.
 - ❑ Jos olet kytkenyt ulkoiset kaiuttimet, tarkista tietokoneesi kaiuttimien äänenvoimakkuuden asetukset sekä kaiuttimesi ja tietokoneen väliset liitännät.
 - ❑ Tarkista **Device Manager** -valintaikkunasta, että oikeat ajurit on asennettu kunnolla. Saat esiin **Device Manager** -valintaikkunan napsauttamalla **Start** ja sitten **Control Panel**. Kaksoisnapsauta **System** -kuvaketta. Napsauta **Hardware** -välilehden **Device Manager** -painiketta.
 - ❑ Likainen tai vahingoittunut levy saattaa "jumiuttaa" tietokoneen sen yrittäessä lukea levyä. Käynnistä tietokone tarvittaessa uudelleen, poista levy ja tarkista, että se ei ole likainen tai vahingoittunut.
 - ❑ Tarkista DVD-ohjelman PG-asetukset (Parental Guidance), koska ne saattavat aktivoitua estää tiettyjen DVD-levyjen soittamisen.
-  Tietokoneesi DVD-oletusaluekoodi on 2. Älä muuta tätä asetusta Windowsin **Region Code Change** -toiminnolla tai millään muulla sovellusohjelmalla. Takuu ei kata käyttäjän DVD-aluekoodien muuttamisesta aiheutuvia toimintahäiriöitä ja näiden häiriöiden korjaaminen on maksullista.
- Jos **Display** -kuvake ei ole heti näkyvässä, kun olet napsauttanut **Control Panel**, napsauta vasemmalla puolella **Switch to Classic View**.

DVD-levyä ei voi soittaa kahta näyttöä käytettäessä

- ❑ Jos käytät kahta näyttöä samanaikaisesti (nestekidenäyttö ja TV/nestekidenäyttö ja CRT), seuraavat virheet tapahtuvat:
 - ❑ Näet Hardware Overlay -vikailmoituksen, jos yrität käynnistää Click to DVD -ohjelman.
 - ❑ DVD-levyä ei voi soittaa Windows Media Playerin versioilla 8 tai 9.
 - ❑ DVD-levyä ei voi soittaa Real One Playerillä. Tämä johtuu siitä, että tietokoneesi käyttää "videokerrostusta" kahta näyttöä käytettäessä. Ongelmia esiintyy, koska edellä mainitut sovellusohjelmat eivät tue tätä ominaisuutta.
- ❑ Sinulla ei ole ongelmia seuraavissa tilanteissa:
 - ❑ Kun käytät yksistään CRT- tai nestekidenäyttöä.
 - ❑ Kun soitat MPEG -tiedostoja, jotka on tallennettu kovalevyllle Windows Media Player 9 tai RealOne Player -ohjelmilla.

CD-RW-levyjen lukunopeus on erittäin hidas

Yleisesti ottaen CD-RW-levyn lukunopeus on hitaampi kuin -ROM- tai -R-levyn. Lukunopeus saattaa myös vaihdella formaatin tyyppin perusteella.

Miksi CD-RW-asemani ei tallenna suurimmalla nopeudella?

Sinun on käytettävä 16x CD-R tai 8x CD-RW-mediaa tai korkeampaa optimaalisen suorituskyvyn saavuttamiseksi.

Jos haluat käyttää toista mediaa ja sinulla on vaikeuksia ei-8x CD-RW -levyjen formatoinnissa, vaihda kirjoitusnopeus 8-kertaisesta alempaan nopeuteen.

Oletuskirjoitusnopeus vaihdetaan alemmalle nopeudelle seuraavalla tavalla:

- 1 Valitse **Start** -valikosta **My Computer**.
- 2 Napsauta levyaseman kuvaketta hiiren oikealla painikkeella.
- 3 Valitse **Properties**.
- 4 Valitse **Settings** -välilehti.
- 5 Muuta **Current Write Speed** -kentän asetusta.
- 6 Napsauta **OK**.

Levykelkka ei tule ulos vaikka eject -painiketta painetaan

- Tarkista, että tietokone on käynnissä.
- CD-levyn kirjoitusohjelma saattaa estää levyn poistamisen.
- Varmista, että tietokone ei ole **Standby** tai **Hibernate** -tilassa.
- Varmista, että käytössä oleva virtaprofiili ei ole **Ultimate Battery Life**. Käytä **AC Power** (verkkovirtaa käyttäessäsi) tai **Maximum Battery Life** (akkuja käyttäessäsi) -virtaprofiilia.

Levykelkka avautuu vaikka se on lukittu paikalleen

- Varmista, että levy on asetettu etikettipuoli ylöspäin.
- Puhdista levy ja levyaseman linssit sopivalla puhdistusaineella.
- Levy saattaa olla naarmuinen. Tarkista asia asettamalla asemaan toinen levy.
- Asemassa saattaa olla kondensaattia. Poista levy ja anna aseman olla auki noin tunnin ajan. Poista akku odottaessasi kondensaatin kuivumista.

PC-korttien käyttäminen

Tietokoneessasi on yksi PC-korttipaikka. PC-korttien avulla voit kytkeä ulkoisia kannettavia laitteita. Sinun ei tarvitse sulkea tietokonetta PC-korttia asentaessasi.

PC-kortin asentaminen

PC-kortti asennetaan seuraavalla tavalla:

- 1 Asenna PC-kortti yhteen PC-korttipaikkaan etiketti ylöspäin.

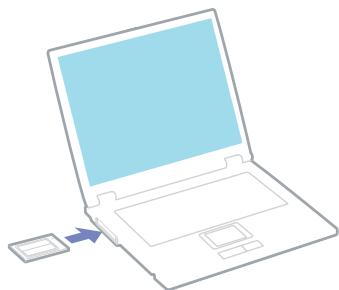

- 2 Työnnä PC-korttipaikka varovasti liittimeen. Järjestelmäsi havaitsee PC-kortin automaattisesti. **Safely Remove Hardware** -kuvake ilmestyy järjestelmäalustalle.

 Jotkut laitteet eivät ehkä toimi oikein, jos jatkuvasti siiryt **Normal** -tilaan **Standby** -tilasta tai **Hibernate** -tilasta.

Tietokone palautuu alkuperäiseen tilaansa, jos käynnistät sen uudelleen.

Joidenkin PC-korttien kohdalla, sinun on ehkä poistettava käytöstä käyttämättömät laitteet PC-korttia käyttäessäsi. Voit poistaa laitteet käytöstä Sony Computer Setup -ohjelmalla.

Varmista, että käytät PC-kortin valmistajan viimeisintä ajuria.

Jos **System Properties** -valintaikkunan **Device Manager** -välilehdelle ilmestyy "!" -merkki, poista ajuri ja asenna se uudelleen.

Sinun ei tarvitse sulkea tietokonetta, kun asennat tai poistat PC-kortin.

Älä aseta PC-korttia korttipaikkaan väkisin. Se saattaa vaurioittaa liittimen pinnejä. Jos PC-kortin asentaminen ei onnistu tarkista, että olet asettamassa PC-korttia oikeaan suuntaan. Katso muita käyttöohjeita PC-kortin mukana toimitetusta käyttöoppaasta.

Joidenkin PC-korttien kohdalla, jos vaihtelet **Normal** -virranhallintatilan ja **Standby** tai **Hibernate** -virranhallintatilojen välillä kortin ollessa korttipaikassa, saattaa tapahtua, että järjestelmään kytkettyä laitetta ei tunnisteta. Korjaa ongelma käynnistämällä järjestelmä uudelleen.

Älä kannata tietokonettasi pitämällä kiinni PC-kortin päästä, koska puristus tai isku saattaa vahingoittaa liittimen pinnejä.

PC-kortin poistaminen

Poista PC-kortti tietokoneen ollessa käynnissä alla olevien ohjeiden mukaisesti. Jos korttia ei poisteta oikein, järjestelmäsi ei ehkä toimi enää oikein. Jos haluat poistaa PC-kortin tietokone sammutettuna, ohita kohdat 1 -7.

PC-kortti poistetaan seuraavalla tavalla:

- 1 Kaksoisnapsauta järjestelmäalustan **Safely Remove Hardware** -kuvaketta. Näytölle ilmestyy **Safely Remove Hardware** -valintaikkuna.
- 2 Valitse laite, jonka haluat kytkeä irti.
- 3 Napsauta **Stop**.
- 4 Vahvista **Stop a Hardware Device** -valintaikkunassa, että laite voidaan poistaa järjestelmästä turvallisesti.
- 5 Napsauta **OK**. Näytölle ilmestyy valintaikkuna, jossa ilmoitetaan, että laitteen voi poistaa turvallisesti.
- 6 Napsauta **OK**.
- 7 Napsauta **Close**.
- 8 Työnnä PC-kortin vapautuspainiketta, jolloin vapautuspainike ponnahtaa ulos.
- 9 Työnnä PC-kortin vapautuspainiketta toisen kerran, jolloin PC-kortti ponnahtaa ulos.
- 10 Tartu korttiin varovasti ja vedä se ulos korttipaikasta.

11 Jos PC-kortin vapautuspainike on edelleen ulkona, työnnä se takaisin sisään, jotta etukansi sulkeutuu.



Jos irrotat PC-kortin tietokoneesta tietokoneen ollessa käynnissä, järjestelmä saattaa kaatua ja saatat menettää tallentamattomat tiedot.

Ennen kuin poistat PC-kortin, napsauta tehtäväpalkissa olevaa PC-kortin kuvaketta ja sulje kortti. Sulje kaikki PC-korttia käyttävät sovellukset, ennen kuin poistat kortin.

Kortin ollessa tietokoneessa, se ei ehkä siirry **Hibernate** -virranhallintatilaan. Se saattaa siirtyä **Standby** -tilaan. Suosittelemme, että poistat kortin ennen, kuin tietokone siirtyy **Hibernate** -tilaan painamalla **<Fn>+<F12>** -näppäimiä tai PowerPanel -hyötyohjelmaa käyttämällä, ja silloin kun tietokone siirtyy **Hibernate** -tilaan automaattisesti käytettäessä akkua virtalähteenä.

Jotkut PC-kortit tai niiden toiminnot eivät ehkä sovi tähän tietokoneeseen.

PC-kortin vianetsintä

PC-korttini ei toimi

- Varmista, että PC-kortti on yhteensopiva Windows -versiosi kanssa.
- Ota pois käytöstä laitteet, joita et tällä hetkellä käytä **Sony Notebook Setup** -hyötyohjelman avulla.

Memory Stick -muistikortin käyttäminen

VAIO -tietokoneesi tukee Memory Stick -muistikorttia. Memory Stick -muistikortti on kompakti, kannettava ja monikäyttöinen laite, joka on suunniteltu erityisesti digitaalisen tiedon vaihtamiseen ja jakamiseen yhteensopivien tuotteiden kanssa, kuten digitaalikamerat, matkapuhelimet ja CLIE -kämmenlaitteet. Koska se on irrotettava, sitä voi käyttää ulkoisena tallennusvälineenä.

Käytä flash-muistitekniikkaa, kun lataat tietoja, jotka voidaan muuttaa digitaaliseen muotoon, kuten kuvia, musiikkia, sanoja, ääniä, elokuvia ja valokuvia. Memory Stick -perheen valikoimasta löytyy suorituskykyä ja yhteensopivuutta. Memory Stick -muistikortin ominaisuuksista löytyy lisätietoja kohdasta **VAIO Info Centre**; napsauta **Welcome > Cool Sony Links** ja sen jälkeen **Memory Stick**. Täältä pääset vastaavalle web-sivulle.

Katso painetusta **Specifications**-asiakirjasta, mitkä Memory Stick -tyypit sopivat sinun VAIO -tietokoneeseesi sekä mahdolliset rajoitukset.

- Voit ostaa Memory Stick -muistikortteja Sony Style web-sivuilta (www.sonystyle-europe.com) tai paikalliselta Sony -jälleenmyyjältä.
- Yksityiskohtaisia tietoja Memory Stick -muistikortteihin sopivista CLIE -kämmenlaitteista löytyy osoitteesta: www.clie-link.com.
- Yksityiskohtaisia tietoja VAIO -tietokoneisiin yhteensopivista Memory Stick -muistikorteista löytyy osoitteesta: www.vaio-link.com.

Memory Stick -muistikortin kirjoitusuojaus

Memory Sticks -muistikorteissa on tyhjennyksenestokytkin, jolla arvokkaiden tietojen tahaton poistaminen tai korvaaminen voidaan estää.

Kirjoitusuojaus asetetaan tai poistetaan siirtämällä kytkin oikealle tai vasemmalle*. Kun kirjoitusuojausta ei ole asetettu, tietoja voi tallentaa Memory Stick -muistikortille. Kun kirjoitusuojaus on asetettu, tietoja voi lukea mutta ei tallentaa Memory Stick -muistikortille.

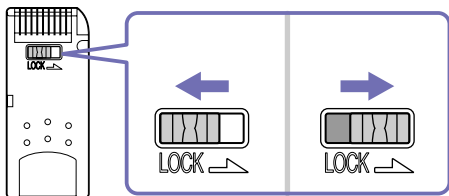

* 128 Mt:n Memory Stick -muistikortissa on pystylukitus.

Memory Stick -muistikortin asentaminen

Voit asentaa Memory Stick -muistikortin tietokoneeseesi kahdella tavalla:

- Memory Stick -muistikorttipaikkaan;
- Yhteen PC-korttipaikkaan. Tätä varten tarvitse ylimääräisen PC-korttisovittimen.

Voit asentaa vain yhden Memory Stick -muistikortin kerrallaan.

Memory Stick -muistikortti asennetaan Memory Stick -korttipaikkaan seuraavalla tavalla:

- 1 Kun olet tallentanut tiedot digitaalilaitteeltasi, aseta Memory Stick -muistikortti nuoli ylöspäin ja kohti Memory Stick -korttipaikkaa.
- 2 Liu'uta Memory Stick- muistikorttia varovasti korttipaikkaan, kunnes se napsahtaa paikalleen. Järjestelmä havaitsee Memory Stick -muistikortin automaattisesti ja se näkyy **My Computer** -ikkunassa paikallisena asemana, sopivalla kirjaimella merkittynä (tietokoneesi asetuksista riippuen).



- ! Pidä Memory Stick -muistikorttia siten, että nuoli osoittaa oikeaan suuntaan asettaessasi sitä korttipaikkaan. Älä laita Memory Stick -muistikorttia korttipaikkaan väkisin, jos se ei mene sisään sujuvasti, jotta tietokone tai Memory Stick -muistikortti eivät vaurioidu.

Memory Stick -muistikortin poistaminen

Memory Stick -muistikortti poistetaan Memory Stick -korttipaikasta seuraavalla tavalla:

- 1 Tarkista, että käyttövalo ei pala.
 - 2 Työnnä Memory Stick -muistikorttia tietokoneeseen päin. Memory Stick -muistikortti tulee ulos.
 - 3 Vedä Memory Stick -muistikortti ulos korttipaikasta.
-  Poista Memory Stick -muistikortti aina varovasti tai se saattaa ponnahtaa ulos yllättäen. Suosittelemme, että poistat Memory Stick -muistikortin ennen kuin sammutat tietokoneen.

Modeemin käyttäminen

Tietokoneessasi on sisäinen modeemi.

Sinun on kytkettävä tietokoneesi puhelinlinjaan voidaksesi hyödyntää online -palveluja ja Internetiä, rekisteröidä tietokoneesi ja ohjelmasi sekä ottaa yhteyttä VAIO-Link -palveluun.

Puhelinlinja kytketään seuraavalla tavalla:

- 1 Kytke puhelimen johdon (1) toinen pää tietokoneen  puhelinlinjaliittimeen.
- 2 Kytke toinen pää seinäkoskettimeen (2).

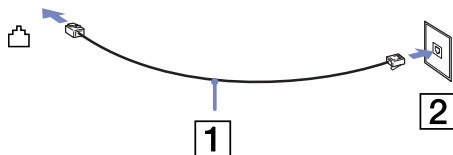

Modeemin vianetsintä

Modeemini ei toimi tai yhteyttä ei voida määrittää

- Tarkista, että puhelinlinja on kytketty tietokoneeseesi.
- Varmista, että modeemi on ainoa puhelinlinjaasi kytketty laite.
- Tarkista, että puhelinlinja toimii. Voit tarkistaa linjan toimivuuden tavallisen puhelimen kautta. Puhelin toimii, jos valintaääni kuuluu.
- Tarkista, että puhelinnumero, johon ohjelma soittaa, on oikea. Modeemin soittotapa ei ehkä sovi puhelinlinjaasi.
- Modeemi ei ehkä toimi kunnolla, jos olet yksityisessä käytössä olevassa puhelinverkossa, **P**riate **A**utomatic **B**ranch **eX**change (PABX).

- ❑ Tarkista **Phone and Modem Options** -valintaikkunasta (**Control Panel / Phone and Modem Options**), että modeemisi näkyy **Modems** -välilehdellä ja että **Dialing Rules** -välilehden sijaintitiedot ovat oikein.
Jos et näe **Phone and Modem Options** -kuvaketta, napsauta vasemmalla puolella **Switch to Classic View**.
- ❑ VAIO -tietokoneesi mukana tulee maakohtainen puhelinpistoke, jolla puhelinlinja voidaan kytkeä seinärasiaan.
Suosittelemme, että käytät mukana toimitettua pistoketta, koska minkä tahansa muun puhelinpistokkeen käyttäminen saattaa huonontaa yhteyden laatua.
- ❑ Tietokonettasi ei voi yhdistää kolikkopuhelimeen eikä se ehkä toimi multiplex-puhelinlinjoissa eikä yksityisessä käytössä olevissa puhelinlinjoissa (PBX). Jos kytket modeemin rinnakkainkytkettyyn puhelinlinjaan, modeemi tai muu kytketty laite ei ehkä toimi kunnolla. Jotkut edellämainitut kytkennät saattavat aiheuttaa liiallista sähkövirtaa sekä sisäisen modeemin toimintahäiriöitä.
- ❑ Vain DTMF (Dual Tone Multi Frequency) -äänitaajuussignaalia (valintasignaali) tuetaan.
- ❑ Ennen modeemin käyttöä sinun on valittava maa, jossa käytät sitä. Nykyisen sijainnin yksityiskohtaiset valintaohjeet on kerrottu **Ohjelmisto-oppaan** kappaleessa **Modeemin konfigurointi**.
- ❑ Älä vedä joustavaa kanttaa liian voimakkaasti.

Modeemiyhteyteni on hidas

Modeemin nopeuteen vaikuttavat monet tekijät, muun muassa puhelinlinjan häly tai yhteensopivuus puhelinlaitteiden kanssa (kuten faksit tai muut modeemit). Jos epäilet, että modeemisi ei kytkeydy oikein toisiin PC-pohjaisiin modeemeihin, fakseihin tai Internet-palveluntarjoajaasi, tarkista seuraavat asiat:

- ❑ Tarkistuta puhelinyhtiöltäsi, että puhelinlinjassasi ei ole linjahälyä.
- ❑ Jos ongelma liittyy faksiin tarkista, että fakseilla, johon soitat, ei ole ongelmia ja että sitä voi käyttää faksimodeemien kanssa.

- ❑ Jos sinun on vaikea yhdistyä Internet-palveluntarjoajaasi tarkista, että palveluntarjoajalla ei ole teknisiä ongelmia.
- ❑ Jos sinulla on käytössäsi toinen puhelinlinja, yritä kytkeä modeemi siihen.

Langattoman lähiverkon (WLAN) käyttäminen

Sonyn langattoman lähiverkon (WLAN) ansiosta kaikki digitaalilaitteesi, joissa on sisäänrakennettu WLAN -toiminto, viestivät vapaasti toistensa kanssa tehokkaan verkon kautta. WLAN -verkossa mobiili käyttäjä voi kytkeytyä paikalliseen lähiverkkoon (LAN) langattoman (radio) yhteyden kautta. Nyt ei enää tarvitse vetää kaapeleita tai johtoja seinien ja kattojen läpi.

Sonyn WLAN tukee kaikkia tavallisia Ethernet -toimintoja, joihin on lisätty hyötyjä siirrettävyyttä ja verkkovierailuyhteyttä varten. Näin pääset käsiksi tietoihin, internet/intranet- ja verkkoresursseihin vaikka kokouksen lomassa tai siirtyessäsi paikasta toiseen.

Voit kommunikoida **ilman Access Pointtia**, mikä tarkoittaa, että voit kommunikoida määrältään rajoitettujen tietokoneiden kanssa (**ad-hoc**) tai voit kommunikoida **Access Pointin** kautta, jonka avulla voit luoda täyden infrastruktuuriverkon (**infrastruktuuri**).

 WLAN käyttää IEEE 802.11b standardia, jossa määritellään käytetty teknologia. Tähän standardiin kuuluu salausmenetelmä: **Wired Equivalent Privacy (WEP)**, joka on turvallisuusprotokolla. Tietojen salakirjoitus suojaa haavoittuvaa langatonta yhteyttä asiakkaiden ja Access Pointtien välillä. Tämän lisäksi järjestelmässä on muita yleisiä lähiverkon yksityisyyden suojausmenetelmiä, kuten: salanasuojaus, end-to-end -salakirjoitus, virtuaaliset yksityisverkot ja oikeuksien varmistaminen.

Langattomat lähiverkkolaitteet, jotka käyttävät IEEE 802.11a ja IEEE 802.11b tai g standardia eivät voi viestiä keskenään, koska nämä standardit käyttävät eri taajuutta.

Vakionopeus on 11Mbps, noin 30 - 100 kertaa nopeampi kuin vakio puhelinyhteys.

Viestintä ilman Access Pointia (ad-hoc)

Ad-hoc -verkko on verkko, jossa paikallinen verkko luodaan ainoastaan langattomien laitteiden toimesta eikä muuta keskusohjausta tai Access Pointia käytetä. Jokainen laite viestii suoraan verkon muiden laitteiden kanssa. Voit pystyttää ad-hoc -verkon helposti kotonasi.

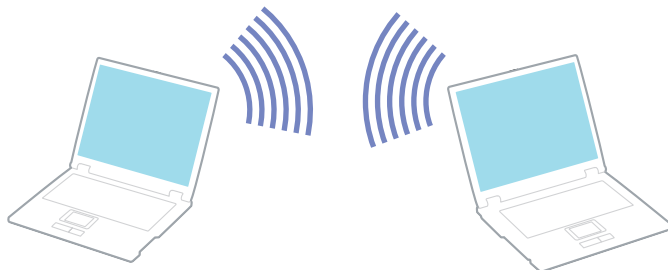

Viestintä ilman Access Pointia (ad-hoc) tapahtuu seuraavasti:

- 1 Kytke tietokoneen etureunassa oleva **Wireless LAN** -kytkin päälle.
- 2 Kaksoisnapsauta tehtäväpalkin  verkkokuvaketta **Wireless Network Connection**. Näytölle ilmestyy **Connect to Wireless Network** -valintaikkuna.
- 3 Napsauta **Advanced** -painiketta. Näytölle ilmestyy **Wireless Network Connection Properties** -valintaikkuna.
- 4 Valitse **Wireless Networks** -välilehti.
- 5 Napsauta **Add...** -painiketta. Näytölle ilmestyy **Wireless Network Properties** -valintaikkuna.
- 6 Syötä **Network name (SSID)***. Voit käyttää **6-merkkistä** nimeä.
- 7 Valitse **Data encryption (WEP enabled)** -valintaruutu.

- 8 Valitse **Network Authentication (Shared mode)** -valintaruutu.
- 9 Tyhjennä **The key is provided for me automatically** -valintaruutu.
Joitakin tietoja tulee näkyviin.
- 10 Täytä **Network key****.
Verkkoavaimen tulisi olla **5** tai **13** ASCII -merkin tai **10** tai **26** heksadesimaalimerkin pituinen.
- 11 Syötä täsmälleen sama **Network key** uudelleen vahvistusta varten.
- 12 Napsauta **OK**.
Antamasi **Network name (SSID)** ilmestyy **Preferred networks** -ruutuun.
- 13 Napsauta **Advanced**.
Näytölle ilmestyy **Advanced** -valintaikkuna.
- 14 Valitse **Computer-to-computer (ad hoc) networks only** -valintaruutu.
- 15 Napsauta **Close**.
- 16 Napsauta **OK**.
Tietokoneesi voi nyt viestiä toisen tietokoneen kanssa.

* Jos halua viestiä kahden tai useamman tietokoneen kanssa, sinun on konfiguroitava kaikki kyseiset tietokoneet täsmälleen samalla tavalla.

Tämä tarkoittaa, että sinun on annettava ensimmäisen määrittämäsi tietokoneen **Network name (SSID)** ja sama **Network key** kaikille muille tietokoneille.

** **ASCII**: Samaa perusmerkistöä käytetään miltei kaikissa nykyisissä tietokoneissa. ASCII on koodi, joka esittää englantilaiset merkit numeroina. Jokaiselle kirjaimelle on annettu numero 0 - 127.

Heksadesimaalinen: Numeroiden esitystapa, joka käyttää numeroita 0-9 tavanomaisessa merkityksessä, sekä kirjaimia A-F (tai a-f), jotka edustavat heksadesimaalisia numeroita 10 -15.

 Ranskassa vain tietyt kanavat ovat laillisesti sallittuja WLAN -verkkoa käytettäessä. Tämä tarkoittaa sitä, että kanava on valittava käytettäessä WLAN -toimintoa Ranskassa.

Katso lisätietoja Wireless LAN Regulations -kirjasesta.

Viestintä Access Pointin kanssa (infrastruktuuri)

Infrastruktuuriverkko on verkko, joka laajentaa olemassa olevan paikallisen verkon langattomiin laitteisiin Access Pointin kautta, esimerkiksi **Sony PCWA-A320 Access Pointin** kautta. Access Point silloittaa langattoman ja langallisen lähiverkon ja toimii langattoman lähiverkon keskusvalvojana. Access Point koordinoi useiden langattomien laitteiden lähetykset ja vastaanoton tietyn alueen sisällä.

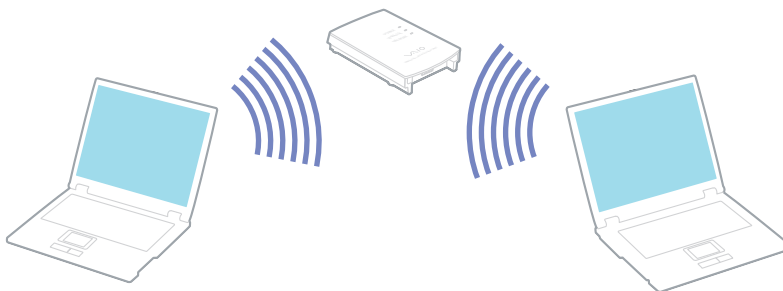

Viestintä Access Pointilla (infrastruktuuri) tapahtuu seuraavasti:

- 1 Kytke tietokoneen etureunassa oleva **Langaton -kytkin** päälle.
- 2 Kaksoisnapsauta verkkokuvaketta  tehtäväpalkissa, jossa näkyy **Wireless Network Connection** -viesti.
- 3 Napsauta **View Available Wireless Networks**. Näytölle ilmestyy **Connect to Wireless Network** -valintaikkuna.
- 4 Valitse verkko, jota haluat käyttää.

5 Anna **Network Key**.

Jos käytät Sony Access Point PCWA-A320, verkkoavain on oletusarvoisesti samanniminen kuin verkon tunnusnumero ilman ensimmäistä merkkiä.

Esimerkiksi:

- Verkon tunnusnumero: 09316a (6 merkkiä)
- Verkkoavain: 9316a (5 merkkiä)

6 Anna **Network Key** uudelleen vahvistusta varten.

7 Napsauta **Connect**.

30 sekunnin jälkeen yhteys on määritetty.

Lisätietoja access pointin pystyttämistä löytyy **Access Pointin** mukana toimitetuista asiakirjoista.

-  Verkkoavaimen pituudessa käytetään samoja sääntöjä kuin ad-hoc -verkossa; toisin sanoen 5 tai 13 ASCII-merkkiä tai 10 tai 26 heksadesimaalimerkkiä pitkä.

Langattoman lähiverkkokanavan valinta

802.11b standardissa voidaan käyttää kanavia 1 - 11.

(a) Access Pointin kanssa (infrastruktuuuri)

- Kanavana käytetään Access Pointin valitsemaa kanavaa.
- HUOM: Access Pointin käyttämän kanavan valintaohjeet löytyvät vastaavasta käyttöohjeesta.

(b) Ilman Access Pointia (ad-hoc)

- Kanava 11 valitaan, jos langattoman yhteyden aloittaa VAIO -tietokone.
- HUOM: Ranskassa ulkona käytettävät langattomat lähiverkkoyhteydet sallitaan vain tietyillä kanavilla. Lisätietoja löytyy **Wireless LAN Regulations** -kirjasesta.
- Jos langaton yhteys aloitetaan langattoman vertaislähiverkkolaitteen toimesta, langaton lähiverkkoyhteys käyttää langattoman vertaislähiverkkolaitteen valitsemaa kanavaa.

Virransäästötilojen käyttäminen

Kun käytät akkua tietokoneesi virtalähteenä, voit säästää akkua virranhallintasetuksia hyödyntämällä. Normaalin käyttötilan lisäksi, jossa voit sammuttaa tietyt laitteet, tietokoneessasi on kaksi virransäästötilaa: **Standby** ja **Hibernate**. Ota huomioon akkua käyttäessäsi, että tietokone siirtyy automaattisesti **Hibernate**-tilaan, kun akun lataus on alle 7 prosenttia valitusta virranhallinta-asetuksesta riippumatta.

 Jos akun virran taso laskee alle 10%, sinun on kytkettävä joko AC adapteri akun lataamista varten tai sammutettava tietokone ja vaihdettava täyteen ladattu akku tietokoneeseen.

Normaalitilan käyttö

Tämä on tietokoneesi normaali käyttötila. Vihreä virran merkkivalo palaa tämän tilan aikana. Voit säästää virtaa silloin, kun et työskentele, sammuttamalla tietty laite kuten nestekidenäyttö tai kovalevy.

Standby -tilan käyttö

Standby -tila sammuttaa nestekidenäytön ja asettaa kovalevyn ja prosessorin vähäiseen virrankulutustilaan. Virran oranssi merkkivalo vilkkuu tässä tilassa.

Standby -tila aktivoidaan seuraavalla tavalla:

Siirry valikkoon **Start/Turn Off Computer** ja paina **Stand By**.

Tai paina **<Fn>+<Esc>** -näppäimiä samanaikaisesti.

Normal -tilaan palataan painamalla mitä tahansa näppäintä.

 Jos painat virtapainiketta yli neljän sekunnin ajan, tietokone sammuu automaattisesti.

Kun tietokone on **Standby** -tilassa, levyä ei voi laittaa asemaan.

Tietokone palautuu **Standby** -tilasta nopeammin kuin **Hibernate** -tilasta.

Standby käyttää enemmän virtaa kuin **Hibernate**.

Jos tietokonetta ei ole käytetty 25 minuuttiin, se siirtyy **System Standby** -tilaan verkkovirtaa käytettäessä. Akkuja käytettäessä tietokone siirtyy **System Standby** -tilaan, jos sitä ei ole käytetty 5:een minuuttiin. Jos et halua käyttää tätä asetusta, voit muuttaa sen joko PowerPanelissa (napsauta hiiren oikealla painikkeella **PowerPanel** ja valitse **Edit/Create Profile**) tai **Control Panel** -valintaikkunassa. Ota huomioon, että **Control Panel** -ikkunassa tehdyt asetukset otetaan käyttöön ainoastaan seuraavan uudelleenkäynnistyksen jälkeen.

Hibernate -tilan käyttö

Järjestelmän tila tallennetaan kovalevyille ja tietokone sammutetaan. Virheä virran merkkivalo ei pala tämän tilan aikana.

Hibernate -tila aktivoidaan seuraavalla tavalla:

Paina **<Fn>+<F12>**.

Näytölle avautuu **Hibernating** -ruutu ja tietokone siirtyy **Hibernate** -tilaan.

Vaihtoehtoisesti,

Napsauta **Start** ja sen jälkeen **Turn Off Computer**.

Turn off computer -ruudulla, pidä **<Shift>** -näppäin painettuna ja paina **Hibernate**.

Normaalin tilaan palataan seuraavalla tavalla:

Käynnistä tietokone painamalla virtapainiketta.

Tietokone palautuu edelliseen tilaansa.

 Jos painat virtapainiketta yli neljän sekunnin ajan, tietokone sammuu automaattisesti.

Kun tietokone on **Hibernate** -tilassa, levyä ei voi laittaa asemaan.

Hibernate -tilan aktivoiminen kestää kauemmin kuin **Standby** -tilan.

Normaalitilaan palautuminen kestää kauemmin **Hibernate** -tilasta kuin **Standby** -tilasta.

Hibernate -tila käyttää vähemmän virtaa kuin **Standby** -tila.

Älä liikuta tietokonetta ennen kuin virran merkkivalo sammuu.

Virranhallinnan vianetsintä

Virranhallinta-asetus ei vastaa

Tietokoneesi käyttöjärjestelmästä saattaa tulla epävakaa, jos vähäinen virrankulutustila, kuten **Hibernate** käynnistetään ja sen jälkeen muutetaan, ennen kuin tietokone on kokonaan siirtynyt vähäiseen virrankulutustilaan.

Palauta tietokone normaaliin, vakaaseen käyttötilaa seuraavalla tavalla:

- 1 Sulje kaikki avoimet sovellukset.
- 2 Paina samanaikaisesti **<Ctrl>+<Alt>+<Delete>**-näppäimiä ja valitse pudotusvalikosta **Restart**. Tietokone käynnistyy uudelleen.
- 3 Jos tämä menetelmä ei toimi, sammuta tietokone painamalla virtapainiketta 4 sekunnin ajan tai pidempään.

Virranhallinta PowerPanel -hyötyohjelmalla

PowerPanel -hyötyohjelma ohjaa tietokoneesi virranhallintaa ja antaa avaintietoja järjestelmän toiminnoista ja akun virtatilasta. Automaattinen virranhallinta valitsee kaikkein sopivimmat käyttöprofiilit tai antaa sinun mukauttaa valitsemasi profiilit omien tarpeittesi mukaisesti akun käyttöiän pidentämiseksi.

PowerPanel -hyötyohjelmassa on seuraavat ominaisuudet:

- Automatic Profile Selection (APS), joka perustuu nykyiseen aktiiviseen sovellukseen;
- Tietyt Power Profile -profiilit voi valita manuaalisesti valikosta;
- Uusia profiileja voidaan muokata ja luoda:
- Yksityiskohtaisten akkutietojen näyttö;
- Ohjelma toimii Windows -asetusten kanssa.
- Tuki Windows XP Theme'ille;
- ToolTips -työkaluvihjeet ilmoittavat Power Profile -profiilin muutoksista;
- Rajoitettu virtaprofiileja voi valita suoraan Power Profile -sivulta;
- Profiilien muokkaus voidaan estää tietyiltä käyttäjiltä.

PowerPanel -hyötyohjelman käynnistäminen

Kun käynnistät tietokoneesi, **PowerPanel** -kuvake näkyy järjestelmälustalla oletuksena. Saat näkyviin nykyisen virtaprofiilin asettamalla osoittimen kuvakkeen päälle. Nykyinen virtaprofiili näytetään työkaluvihjeessä.

Profiilia muutetaan seuraavalla tavalla:

- 1 Napsauta tehtäväpalkin **PowerPanel** -kuvaketta hiiren oikealla painikkeella ja valitse **Profiles**.
- 2 Valitse profiili **Profiles** -valikosta.
Vastaavat virta-asetukset aktivoidaan.



 Kun käytät akkua virtalähteenä, järjestelmäsi valitsee oletusarvoisesti **Maximum Battery Life** -virranhallintaprofiilin. Jos valitset jonkin muun virranhallintaprofiilin akkua käyttäessäsi, sama profiili valitaan automaattisesti, kun seuraavan kerran käytät akkua tietokoneesi virtalähteenä.

Virranhallintaprofiilien aktivointi

PowerPanel -hyötyohjelmassa on useita ennalta määritettyjä **power management profiles**. Jokainen profiili sisältää joukon virranhallinta-asetuksia, jotka on suunniteltu tietyille virranhallintatavoitteille, enimmäisvirranhallinnasta ei lainkaan virranhallintaan.







Verkkovirralla

Kuvake Kuvaus





	AC Power – Virranhallintatila verkkovirtaa käytettäessä. PowerPanel lataa automaattisesti AC-profiilin, ellei ota sitä pois käytöstä.
	Power Management Off (Plugged in) – Sammuttaa kaikki virranhallintaominaisuudet, kuten Standby ja Hibernate -tilat.

Akkuja käytettäessä

Kuvake Kuvaus

	Automatic Profile Selection - Analysoi kaikkien valitsimesi sovellusten suorituskyvyn ja sovittaa profiilin sen tarpeisiin.
	Maximum Battery Life – Käyttää virransäästöominaisuuksia, joilla saat akusta maksimaalisen virran ja hyvän suorituskyvyn. Se vähentää näytön kirkkautta ja asettaa järjestelmän Standby -tilaan määritetyn ajan kuluttua.
	Ultimate Battery Life – Pidentää Maximum Battery Life -ominaisuutta kytkemällä optisen aseman kokonaan pois käytöstä. <p>! Kun valitset tämän profiilin, se sammuttaa kokonaan Memory Stick -portin virran akun virran säästämiseksi. Memory Stick -portti on jälleen käytettävissä, kun Memory Stick -kortti asetetaan korttipaikkaan.</p> <p>! Kun valitset tämän profiilin, se sammuttaa kokonaan optisen aseman virran akun virran säästämiseksi. Järjestelmä ei voi kirjoittaa optiselta asemalta eikä kirjoittaa asemalle eikä asema pyöri lainkaan.</p>
	Maximum Performance – Antaa parhaimman järjestelmän suorituskyvyn virtaa säästämällä.
	Word Processing – Optimoii virranhallinnan pidemmillä kovalevyn ja näyttöruudun aikakatkaisuilla. Voit optimoida järjestelmäsi virranhallinnan myös määrittämällä asetukset LCD(Video) Standby-, Hard Disk Standby- ja Standby -tiloille.
	Spreadsheet – Vähentää nestekidenäytön kirkkauden "keskiarvoon", koska tietokoneesi ei tarvitse korkeampaa suorituskykyä.
	Presentation – Pitää näytön päällä koko ajan virtaa säästämällä. Tämä vaihtoehto on erinomainen diaesityksille. Voit optimoida järjestelmäsi virranhallinnan määrittämällä asetukset LCD (Video) Standby, Hard Disk Standby ja Standby -tiloille.

Kuvake Kuvaus

	Communications – Pidentää akun ikää käynnistämällä näytön pika-aikakatkaisun. Voit optimoida järjestelmäsi virranhallinnan määrittämällä asetukset LCD (Video) Standby , Hard Disk Standby ja Standby -tiloille.
	Games – Ottaa näytön ja Hard Disk -ajastimen pois käytöstä.
	DVD – Optimoii suorituskyvyn ja virtavaatimukset DVD:n käyttöä varten.
	Camera – Optimoii suorituskyvyn ja virtavaatimukset kameran käyttöä varten.
	Power Management Off (Running on batteries) – Sammuttaa kaikki virranhallintaominaisuudet, kuten Standby ja Hibernate -tilat.

Automaattisten profiilien valinta akkuja käytettäessä

Virtaprofiili on sarja ajastimen arvoja eri järjestelmälaitteita varten. PowerPanel valitsee automaattisesti käyttämäsi sovellukseen liittyvän profiilin ja muuttaa profiilin, kun siirryt sovelluksesta toiseen. Virranhallinta antaa järjestelmäsi siirtyä virransäästötiloihin tasaamalla joitakin virrankulutusparametrejä, kuten nestekidenäytön kirkkautta tai kovalevyn toimintaa.

Automaattinen profiili valitaan seuraavalla tavalla:

- 1 Napsauta tehtäväpalkin **PowerPanel** -kuvaketta hiiren oikealla painikkeella ja valitse **Profiles**.
- 2 Valitse **Automatic Profile Selection**.

 **Automatic Profile Selection** -ominaisuus otetaan pois käytöstä, kun valitset valikosta manuaalisesti toisen profiilin.





Akun yksityiskohtaisten tietojen näyttäminen

Voit tarkastella tietokoneesi akun yksityiskohtaisia tietoja.

Akun tiedot saadaan näkyviin 3 tavalla:

- Napsauta hiiren oikealla painikkeella tehtäväpalkin **PowerPanel** -kuvaketta ja valitse valikosta **Battery Information**.
- Kaksoisnapsauta tehtäväpalkin **PowerPanel** -kuvaketta ja valitse **Battery**-välilehti. **PowerPanel** -valintaikkunan **Battery** -välilehdellä on tietoja, kuten arvioitu jäljellä oleva akun virta ja latausaika.
- **Battery Information** -työkalupalkissa on akun tilan kuvake, jäljellä oleva virta prosentteina ja akussa jäljellä oleva käyttövirta. **Battery Information** -työkalupalkin saat näytölle napsauttamalla tehtäväpalkkia hiiren oikealla ja valitsemalla valikosta **Toolbars** ja sitten **Battery Information**.

Akku-kuvake Akun tila

	Tyhjenee: kuvake on sininen
	Täyteen ladattu: kuvake on kokonaan sininen ja siinä näkyy verkkovirtapistoke
	Latautuu: kuvake on sininen ja liittimessä on punainen puristin
	Ei akkua: kuvake on sininen ja sen päällä on keltainen risti

Virtaprofiilin muokkaus

Virtaprofiilin virranhallinta-asetuksia muokataa seuraavalla tavalla:

- 1 Napsauta hiiren oikealla painikkeella tehtäväpalkin **PowerPanel** -kuvaketta ja valitse valikosta **Edit/Create Profiles**.
Näytölle ilmestyy **Profile Editor** -ikkuna.
- 2 Napsauta profiilia, jota haluat muokata ruudun vasemmalla puolella.
- 3 Kaksoisnapsauta virtaprofiilin ominaisuutta (Hibernate, Standby...), jota haluat muokata ruudun oikealla puolella.
Näytölle ilmestyy valintaluettelo tai valintaikkuna.
- 4 Tee haluamasi asetukset.
- 5 Napsauta **File** -valikkoa ja sitten **Save**.

 Sinulla on oltava tietokoneesi järjestelmänhaltijan oikeudet, jotta voit muokata olemassa olevia profiileja. Käyttäjät, joiden tili on tyyppiä **Limited** voivat avata **Power Panel** -valintaikkunan **Power Profile** -välilehden ainoastaan katselua varten. Voit tarkistaa käyttäjätilisi tiedot valitsemalla **Control Panel** -valintaikkunassa **User Accounts** -luokan. Sinun tilisi on oltava tyyppiä **Computer administrator**, jotta voit muokata virtaprofiileja.

Virtaprofiilin luominen

Virtaprofiili luodaan seuraavalla tavalla:

- 1 Napsauta hiiren oikealla painikkeella tehtäväpalkin **PowerPanel** -kuvaketta ja valitse valikosta **Edit/Create Profiles**.
Näytölle ilmestyy **Profile Editor** -ikkuna.
- 2 Valitse **File** -valikosta **New**.
- 3 Valitse **Create New Profile** -valintaikkunassa valintapainike, jolla määritetään minkä tyyppisen virranhallintaprofiilin haluat luoda ja napsauta **OK**.
- 4 Valitse laitteelle uudet virranhallinta-asetukset.
- 5 Napsauta **File** -valikkoa ja sitten **Save**.

Oheislaitteiden kytkeminen

Voit kasvattaa tietokoneesi toiminnallisuutta tietokoneessasi olevien porttien avulla.

- Porttitoistimen kytkeminen (sivu 54)
- Ulkoisen näytön kytkeminen (sivu 58)
- Ulkoisten kaiuttimien kytkeminen (sivu 65)
- Ulkoisen mikrofonin kytkeminen (sivu 66)
- Universal Serial Bus (USB) -laitteen kytkeminen (sivu 67)
- Tulostimen kytkeminen (sivu 71)
- i.LINK -laitteen kytkeminen (sivu 72)
- Kytketyminen verkkoon (lähiverkko) (sivu 75)

 Tietokoneesi portit ja niiden sijainti on kerrottu painetussa **Specifications** -asiakirjassa.

Voit ostaa Sony-tietokonevarusteita, lisälaitteita ja oheislaitteita paikalliselta jälleen myyjältä tai Sonyn web-sivuilta: www.sonystyle-europe.com

Lisätietoja kytkentöjen yhteensopivuudesta löytyy VAIO-Link web-sivuilta: www.vaio-link.com

Porttitoistimen kytkeminen

Tietokoneesi tukee **PCGA-PRV1** -porttitoistin lisävarustetta. Porttitoistimen avulla voit kytkeä tietokoneeseesi muita oheislaitteita, kuten tulostimen tai ulkoisen näytön.

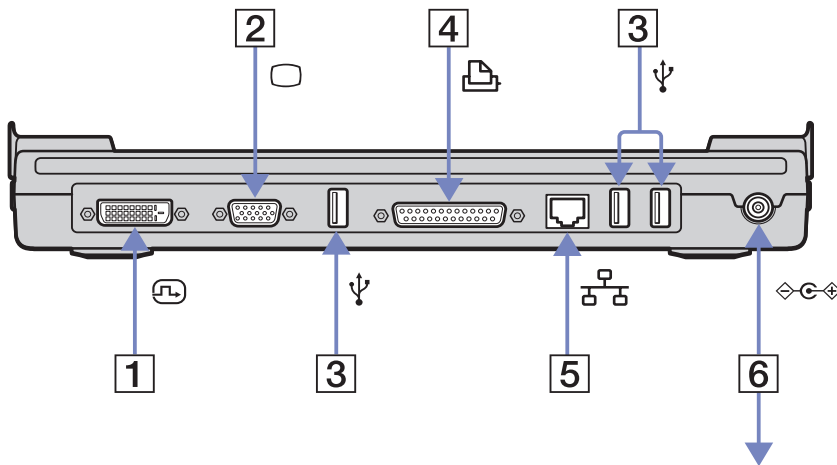

1	DVI-D -liitin	(sivu 59)	4	Tulostimen rinnakkaisportti	(sivu 71)
2	Monitori/VGA-portti	(sivu 58)	5	Ethernet -portti (10BASE-T/100BASE-TX)	(sivu 75)
3	3 USB -porttia	(sivu 67)	6	DC In -portti	(sivu 14)

 Porttitoistimen virtälähteenä voi käyttää ainoastaan tietokoneen mukana tulevaa AC adapteria. Älä irrota AC adapteria porttitoistimesta tai seinäkoskettimesta, kun käytät porttitoistinta; se saattaa vahingoittaa tietoja tai aiheuttaa laitteiston toimintahäiriöitä.

Tietokoneesi kytkeminen porttitoistimeen

Porttitoistin kytketään tietokoneeseesi seuraavalla tavalla:

- 1 Irrota kaikki oheislaitteet tietokoneestasi.
- 2 Kytke AC adapteriin liitetty johto (1) porttitoistimen (3) DC In -porttiin (2).
- 3 Kytke virtajohto (4) AC adapteriin ja verkkopistorasiaan.
- 4 Avaa porttitoistimen kansi.

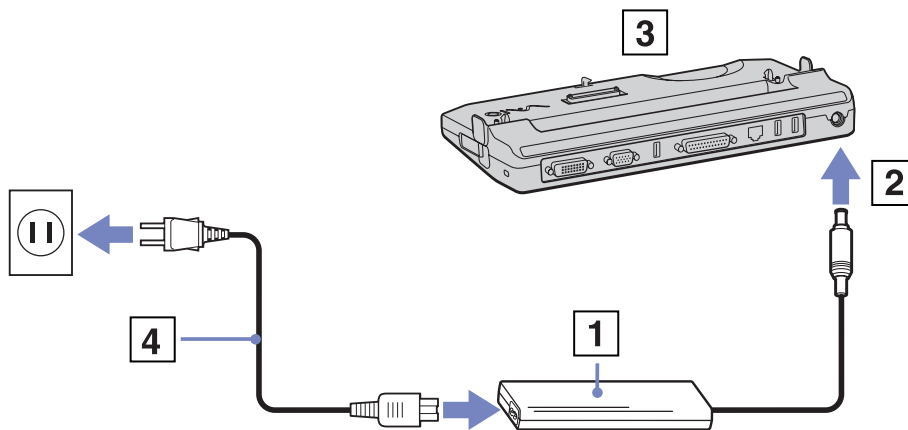

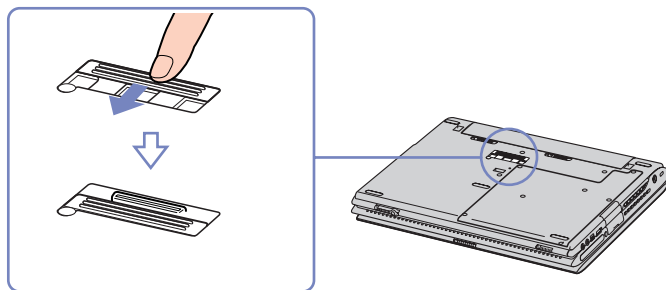

5 Kohdista tietokoneen pohjassa oleva liitin porttitoistimen liittimeen ja työnnä alaspäin, kunnes se napsahtaa paikalleen.

6 Käynnistä tietokone.

-  Kun käytät porttitoistinta ensimmäisen kerran, verkkoajurien asennus käynnistyy automaattisesti. Kun kytket tietokoneesi porttitoistimeen, älä yritä asentaa tai poistaa akkua. Tietokoneen nostaminen ja kääntäminen silloin, kun se on kytketty porttitoistimeen, saattaa aiheuttaa hetkellisen virtakatkoksen. Käytä tietokoneesi mukana tulevaa AC adapteria tai Sony-lisäadapteria.

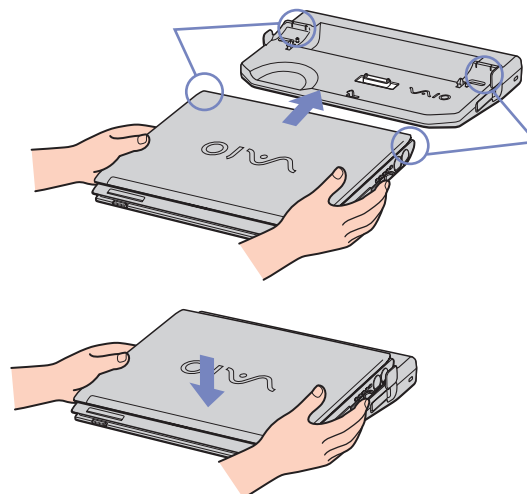

Tietokoneesi irrottaminen porttitoistimesta

Porttitoistin irrotetaan tietokoneestasi seuraavalla tavalla:

- 1 Sammuta kytketyt oheislaitteet.
- 2 Sulje kansi ja irrota tietokone porttitoistimesta vetämällä porttitoistimen molemmilla puolilla olevista vivuista.

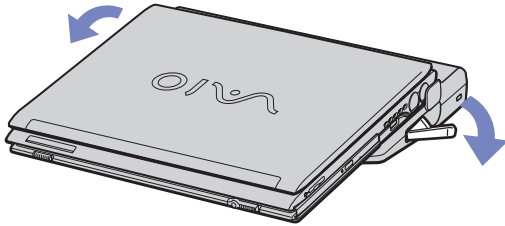

- 3 Nosta tietokone irti porttitoistimesta.
- 4 Sulje tietokoneen pohjassa oleva porttitoistimen liittimen kansi.

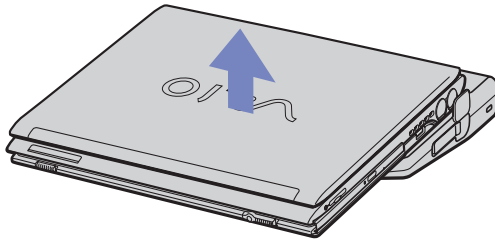

 On erittäin tärkeää sulkea porttitoistimen liittimen kansi, kun tietokone on irrotettu porttitoistimesta. Jos kansi jätetään auki, pölyä saattaa päästä sisään, joka vaurioittaa tietokonetta.

Porttitoistin kytetään kokonaan irti verkkojännitteestä irrottamalla AC adapteri.

Ulkoisen näytön kytkeminen

Voit kytkeä tietokoneeseen ulkoisen näytön. Voit käyttää tietokonettasi esimerkiksi seuraavien laitteiden kanssa:

- Tietokoneen näyttö (monitori);
- Projektori.

 Sammuta tietokone ja oheislaitteet, irrota AC adapteri ja virtajohto ennen ulkoisen näytön kytkemistä.

Kytke virtajohto ainoastaan sen jälkeen, kun kaikki muut kytkentäkaapelit on kytketty.

Käynnistä ensin oheislaitteet ja sen jälkeen tietokone.

Kytettyjä ulkoisia näyttöjä käytetään kakkosnäyttöinä.



Ainoastaan Windows[®] -järjestelmissä ulkoista näyttöä voidaan käyttää myös virtuaalisen työpöydän pystyttämiseen.

Tietokonenäytön kytkeminen

Voit kytkeä tietokonenäytön (monitorin) joko suoraan tietokoneeseen tai porttitoistimen (lisävaruste) kautta.

Tietokonenäyttö kytketään seuraavalla tavalla:

- 1 Jos haluat kytkeä VGA-monitorin, kytke näytön kaapeli (1) (ei tule mukana) tietokoneen tai porttitoistimen monitori/VGA -liittimeen (2) .
Jos haluat kytkeä TFT-monitorin, kytke näytön kaapeli (ei tule mukana) porttitoistimen DVI-D -liittimeen (3).
- 2 Kytke tarvittaessa näytön virtajohdon (4) toinen pää näyttöön ja toinen pää verkkopistorasiaan.

 **DVI-D** tarkoittaa **Digital Visual Interface - Digital**. Se on DVI -tyyppinen liitin, joka tukee ainoastaan digitaalisia videosaaleja, ei analogisia videosaaleja. Siinä on 24 pinniä. 

DVI-I -liitin (**Digital Visual Interface - Integrated**) tukee digitaalisia ja analogisia videosaaleja. Siinä on 29 pinniä .

Näin ollen, sinun on kytkettävä haluamasi monitori ei liittimeen ja käytettävä erilaista kaapelia monitorista riippuen:

- Voit kytkeä **DVI -monitorin** sekä **DVI-D -liittimeen** että **DVI-I -liittimeen DVI-D - DVI-D -kaapelilla**.
- Voit kytkeä **analogisen RGB -monitorin tai projektorin** ainoastaan **DVI-I -liittimeen DVI-I - VGA -kaapelilla**.

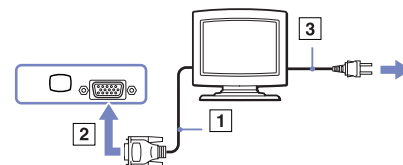

! Et voi kytkeä DVI-I - VGA-kaapelia DVI-I -liittimeen!



Projektorin kytkeminen.

Voit kytkeä projektorin (kuten Sonyn nestekidenäyttöprojektorin) suoraan tietokoneeseen tai porttitoistimen kautta.

Projektori kytketään seuraavalla tavalla:

- 1 Kytke RGB-signaalin kaapeli (1)  -symbolilla merkittyyn monitori/VGA -liittimeen (2).
- 2 Kytke audiokaapeli (3) (ei toimiteta mukana)  -symbolilla merkittyyn korvakuulokeliittimeen (4).
- 3 Kytke RGB-signaalin kaapeli ja audiokaapeli projektorin (5) liittimiin.
- 4 Kytke projektorin virtajohto (6) seinärasiaan.

 Et voi ehkä näyttää tietokoneen nestekidenäyttöä ja ulkoista näyttöä yhdessä, tietokoneen näytöstä ja käytetystä projektorista riippuen.

Voit siirtää tulostuksen tietokoneen nestekidenäytöltä ulkoiseen näyttöön ja päinvastoin painamalla näppäinyhdistelmää **<Fn>+<F7>**.

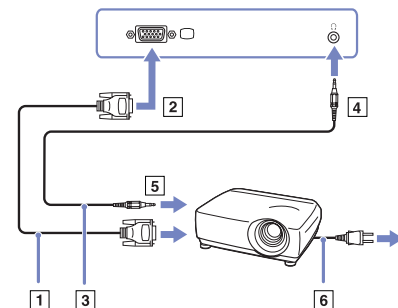

Näyttötilojen valitseminen

Kun tietokone on kytketty ulkoiseen näyttöön (pöytäkoneen monitori, televisio,...), voit valita mitä näyttöä käytetään ensisijaisena monitorina. Jos haluat työskennellä tietokoneen näytöllä ja ulkoisella näytöllä samanaikaisesti, katso lisätietoja kappaleesta **Dual Display -toiminnon käyttäminen (sivu 62)**.

Ensisijainen monitori vaihdetaan seuraavalla tavalla:

- 1 Napsauta **Start** -painiketta ja sen jälkeen **Control Panel**.
Näytölle ilmestyy **Control Panel** -ikkuna.
- 2 Napsauta **Appearance and Themes**.
- 3 Napsauta **Display**.
Näytölle ilmestyy **Display Properties** -valintaikkuna.
- 4 Napsauta **Settings** -välilehteä.
- 5 Napsauta numerolla **2** merkittyä näyttöä.
Oletuksena tietokoneesi nestekidenäyttö on merkitty numerolla **1**.
Jos et tiedä onko tietokoneesi näyttö tai ulkoinen näyttö **1** tai **2**, napsauta **Identify** -painiketta.
- 6 Valitse **Use this device as the primary monitor** -valintaruutu.
- 7 Napsauta **Apply** ja sitten **OK**.
Ulkoinen näyttö on nyt ensisijainen monitori.

Dual Display -toiminnon käyttäminen

Kaksoinäyttötoiminnon avulla voit jakaa työpöytäsi osia erillisiin näyttöihin. Jos olet esimerkiksi kytkenyt ulkoisen monitorin monitoriliittimeen, nestekidenäyttösi ja monitori voivat toimia yhtenä työpöytänä.

Voit siirtää osoittimen yhdeltä näytöltä toiseen. Näin voit vetää objekteja, kuten avoimen sovellusikkunan tai tehtäväpalkin yhdestä näytöstä toiseen.

Tätä erillisiin näyttöihin jaettua yhtä työpöytää kutsutaan virtuaaliseksi työpöydäksi.

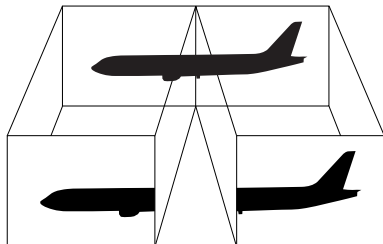

Monitorisi tai televisiolaitteesi ei ehkä tue Dual Display -toimintoa.

Jotkut sovellusohjelmat eivät ehkä toimi Dual Display -asetuksilla.

Varmista, että tietokoneesi ei siirry **Standby** tai **Hibernate** -tilaan Dual Display -tilaa käyttäessäsi; muussa tapauksessa työpöytäsi ei ehkä palaudu **Normal** -tilaan.

Jos olet määrittänyt jokaiselle näytölle eri värit, älä jaa yhtä ikkunaa kahdelle näytölle; muussa tapauksessa ohjelma ei ehkä toimi oikein.

Määritä vähemmän värejä tai matalampi resoluutio jokaiselle näytölle.

Dual Display -tilan valitseminen

Dual Display -tila valitaan seuraavalla tavalla:

- 1 Napsauta **Windows** -tehtäväpalkin **Start** -painiketta.
- 2 Napsauta **Control Panel**.
- 3 Napsauta **Appearance and Themes**.
- 4 Napsauta **Display** -kuvaketta.
- 5 Valitse **Settings** -välilehti.
- 6 Napsauta numerolla **2** merkittyä näyttöä.
- 7 Valitse **Extend my Windows desktop onto this monitor** -valintaruutu.
- 8 Napsauta **Apply** ja sitten **OK**.

 Monitorisi tai televisiolaitteesi ei ehkä tue Dual Display -toimintoa.

Jokaisen näytön värien ja resoluution määrittäminen

Voit määrittää jokaisen näytön, joka on osa virtuaalista työpöytää, värit ja resoluution.

Jokaisen näytön värit ja resoluutio määritetään seuraavalla tavalla:

- 1 Napsauta **Windows** -tehtäväpalkin **Start** -painiketta.
- 2 Napsauta **Control Panel**.
- 3 Napsauta **Appearance and Themes**.
- 4 Napsauta **Display** -kuvaketta.
- 5 Valitse **Settings** -välilehti.
- 6 Napsauta näyttöä, jonka asetuksia haluat muuttaa (1 tai 2): näytön värit tai resoluutio.
- 7 Muuta värejä valitsemalla sopiva vaihtoehto **Color quality** -luettelosta.
- 8 Säädä resoluutiota **Screen resolution** -liukupalkilla.
- 9 Napsauta **Apply** ja sitten **OK**.

Virtuaalisen työpöydän mukauttaminen

Voit mukauttaa Dual Display -tilan muuttamalla virtuaalisen työpöydän muodostavien kahden monitorin sijaintia.

Dual Display -tila mukautetaan seuraavalla tavalla:

- 1 Napsauta **Windows** -tehtäväpalkin **Start** -painiketta.
- 2 Napsauta **Control Panel**.
- 3 Napsauta **Appearance and Themes**.
- 4 Napsauta **Display** -kuvaketta.
- 5 Napsauta **Settings** -välilehteä.
- 6 Siirrä monitorien kuvakkeet vetämällä siten, että ne vastaavat monitoriesi fyysistä järjestystä. Kahden monitorin kuvakkeiden on oltava kytkettyinä virtuaalisen työpöydän muodostamiseksi.
- 7 Napsauta **Apply** ja sitten **OK**.

Dual Display -toiminnon lopettaminen

Dual Display -tila lopetetaan seuraavalla tavalla:

- 1 Napsauta **Windows** -tehtäväpalkin **Start** -painiketta.
- 2 Napsauta **Control Panel**.
- 3 Napsauta **Appearance and Themes**.
- 4 Napsauta **Display** -kuvaketta.
- 5 Napsauta **Settings** -välilehteä.
- 6 Napsauta näyttöä numero 2.
- 7 Poista **Extend my Windows desktop onto this monitor** -valintaruudun valinta. Nyt Dual Display -toiminto on lopetettu.



Katso kuinka ensisijaisesta näytöstä siirrytään kakkosnäyttöön osasta **Näyttötilojen valitseminen (sivu 61)**.

Ulkoisten kaiuttimien kytkeminen

Voit tehostaa tietokoneesi äänen laatua ulkoisilla kaiuttimilla.

Ulkoiset kaiuttimet kytketään seuraavalla tavalla:

- 1 Kytke kaiuttimen kaapeli (1) tietokoneen korvakuulokeliittimeen (2).
- 2 Kytke kaiuttimen kaapelin toinen pää ulkoiseen kaiuttimeen (3).
- 3 Käännä kaiuttimien ääni pois ennen niiden kytkemistä.

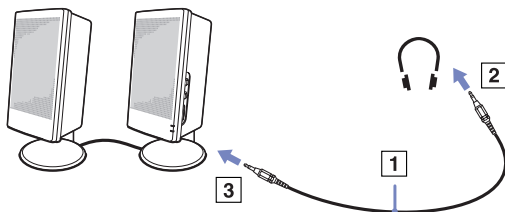

 Varmista, että kaiuttimet on suunniteltu käyttämällesi tietokoneelle.

Älä aseta levykkeitä kaiuttimien päälle; kaiuttimien magneettikenttä saattaa vahingoittaa levykkeillä olevia tietoja.

Äänen vianetsintä

Kaiuttimistani ei kuulu ääntä

- Jos käytät ulkoisia kaiuttimia varmista, että kaiuttimet on oikein kytketty ja ääni on päällä. Jos kaiuttimissa on mykkäpainikine varmista, että se ei ole päällä. Jos kaiuttimet ovat paristokäyttöiset, tarkista, että paristot on oikein asennettu ja että niissä on virtaa.
- Jos olet kytkenyt audiokaapelin korvakuulokeliittimeen, irrota kaapeli.

Ulkoisen mikrofonin kytkeminen

VAIO -tietokoneessasi ei ole sisäistä mikrofonia. Jos haluat käyttää äänensyöttölaitetta esimerkiksi chattaillaksesi Internetissä, sinun on kytkettävä ulkoinen mikrofoni tietokoneeseen.

Ulkoinen mikrofoni kytketään seuraavalla tavalla:

Kytke mikrofonin kaapeli (1)  -symbolilla merkittyyn mikrofoniliittimeen (2).

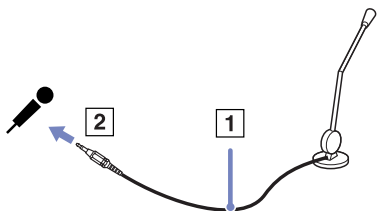

 Varmista, että mikrofoni on suunniteltu käyttämällesi tietokoneelle.

Äänen vianetsintä

Mikrofonini ei toimi

- Jos käytät ulkoista mikrofonia tarkista, että mikrofoni on kytketty mikrofoniliittimeen oikein.

Universal Serial Bus (USB) -laitteen kytkeminen

Voit kytkeä tietokoneeseesi USB-laitteen (esimerkiksi hiiren, levykeaseman, näppäimistön, tulostimen).

USB-laitteet ovat plug and play -laitteita. Tietokonetta ei tarvitse sammuttaa näitä laitteita kytkettäessä, ellei laitteen mukana tulevassa käyttöoppaassa ilmoiteta toisin.

Joidenkin USB-laitteiden kohdalla sinun on asennettava vastaava ohjelma ennen laitteen kytkemistä. Tämän ohjeen noudattamatta jättämisen seurauksena laite ei ehkä toimi oikein. Katso lisätietoja USB-laitteen käyttöoppaasta.

- ❑ USB-hiiren kytkeminen
- ❑ USB-levykeaseman kytkeminen ([sivu 68](#))

USB-hiiren kytkeminen

USB-hiiri kytketään seuraavalla tavalla:

- 1 Valitse USB-liitin, jota haluat käyttää.
- 2 Kytke USB-hiiren kaapeli (2) USB-liittimeen. Nyt USB-hiiri (3) on käyttövalmis.



 VAIO USB-hiiren ohjelma-ajuri on esiasennettu tietokoneellesi, näin ollen sinun on vain kytkettävä USB-hiiri USB-liittimeen ja voit aloittaa työskentelyn.

USB-levykeaseman kytkeminen

Lisävaihtoehtona voit hankkia USB-levykeaseman ja kytkeä sen tietokoneeseen.

USB-levykeasema kytketään seuraavalla tavalla:

- 1 Valitse USB-liitin, jota haluat käyttää.
- 2 Kytke USB-levykeaseman kaapeli USB-liittimeen. Levykeaseman VAIO-logon on oltava ylöspäin. Nyt USB-levykeasema on käyttövalmis.

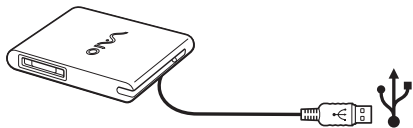

USB-levykeasema poistetaan seuraavalla tavalla:

- Jos tietokone on käynnissä, odota kunnes levykeaseman merkkivalo sammuu ja irrota sitten USB-kaapeli. Jos levykeasemaa ei poisteta oikealla tavalla, järjestelmä saattaa kaatua ja kaikki tallentamattomat tiedot menetetään.
- Jos tietokoneesi ei ole käynnissä, voit irrottaa USB-kaapelin tietokoneesta suoraan.

Levykkeen sisään asettaminen

Levyke asetetaan asemaan seuraavalla tavalla:

- 1 Pidä levykettä (1) etikettipuoli ylöspäin.
- 2 Työnnä levyke kevyesti asemaan (2), kunnes se napsahtaa paikalleen.

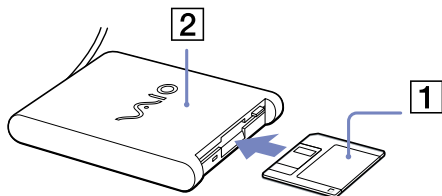

Levykkeen poistaminen asemasta

Levyke poistetaan asemasta seuraavalla tavalla:

Kun olet lopettanut levykkeen käyttämisen odota, kunnes merkkivalo (1) sammuu ja poista sitten levyke painamalla eject -painiketta (2).

-  Ennen kuin painat eject -painiketta varmista, että merkkivalo ei pala.
Jos levyke ei tule ulos eject -painiketta painamalla, irrota levykeasema tietokoneesta.
- !** Älä paina eject -painiketta merkkivalon palaessa. Se saattaa vaurioittaa levykettä.

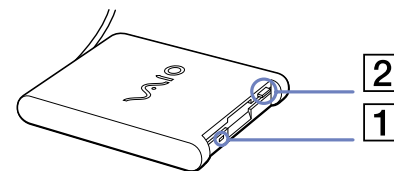

Levykkeiden vianetsintä

USB-levykeasemani ei kirjoita levykkeelle

- Levyke on kirjoitussuojattu. Poista kirjoitussuojaus tai käytä levykettä, jota ei ole kirjoitussuojattu.
- Tarkista, että levyke on oikein asetettu levykeasemaan.
- Levyke saattaa olla viallinen. Yritä toisella levykkeellä.

Tulostimen kytkeminen

Voit kytkeä tietokoneeseen Windows-yhteensopivan tulostimen asiakirjojen tulostusta varten.

Tulostimen kytkeminen USB-liittimeen

Voit kytkeä tietokoneeseen Windows-järjestelmääsi yhteensopivan USB-tulostimen.

Tulostin kytketään USB-liittimeen seuraavalla tavalla:

- 1 Kytke USB-tulostinkaapeli (1) yhteen tietokoneesi USB-liittimeen (2).
USB-liitin on merkitty  -symbolilla sekä tietokoneessasi että tulostimessa.
- 2 Kytke tulostimen virtajohto verkkopistorasiaan (3).

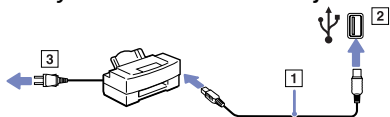

Tulostimen kytkeminen tulostinliittimeen

Tulostin kytketään tulostinliittimeen seuraavalla tavalla:

- 1 Kytke tulostimen tulostinkaapeli (1)  -symbolilla merkittyyn tulostinliittimeen (2).
- 2 Kytke tulostimen virtajohto (3) verkkopistorasiaan.

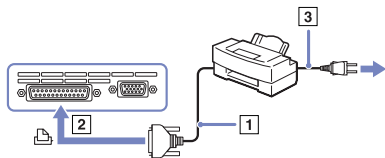

i.LINK -laitteen kytkeminen

Tietokoneessasi on i.LINK (IEEE1394) -liitin, johon voit kytkeä i.LINK-laitteita, kuten digitaalisen videokameranauhurin tai kaksi VAIO-sylimikroa tiedostojen kopiointia, poistamista tai muokkaamista varten.

Tietokoneesi i.LINK-liitin ei syötä virtaa ulkoisiin laitteisiin, jotka yleensä saavat virtaa i.LINK-liittimistä. i.LINK-liitin tukee 400Mbps:n tiedonsiirtonopeuksia; todellinen tiedonsiirtonopeus riippuu kuitenkin ulkoisten laitteiden tiedonsiirtonopeudesta.

Käytettävissä olevat i.LINK-ominaisuudet riippuvat käyttämästäsi sovellusohjelmista. Katso lisätietoja ohjelmiston mukana toimitetuista asiakirjoista.

VAIO -tietokoneeseesi sopivat i.LINK-kaapelit on merkitty seuraavasti:

VMC-IL4415A /1,5 metrin kaapeli, jonka molemmissa päissä on 4-pinninen liitin), VMC-IL4408Sarja (0,8 metrin kaapeli, jonka molemmissa päissä on 4-pinninen liitin).

- Digitaalisen videokameranauhurin kytkeminen ([sivu 73](#))
- Kahden VAIO-sylimikron kytkeminen ([sivu 73](#))

 i.LINK-yhteys muiden yhteensopivien laitteiden kanssa ei ole täysin taattua.

i.LINK-yhteys vaihtelee käyttämästäsi sovellusohjelmista, käyttöjärjestelmästä ja i.LINK-yhteensopivista laitteista riippuen. Katso lisätietoja ohjelmiston mukana toimitetuista asiakirjoista.

Tarkista i.LINK-yhteensopivien pc-oheislaitteiden (HDD, CD-RW -asema, jne.) käyttöehdot ja käyttöjärjestelmän yhteensopivuus ennen kuin kytket niitä tietokoneeseesi.

Digitaalisen videokameranauhurin kytkeminen

Digitaalinen videokameranauhuri kytketään seuraavalla tavalla:

- 1 Kytke i.LINK-kaapelin (1) toinen pää tietokoneen i.LINK-liittimeen (2) ja toinen pää digitaalisen videokameranauhurin DV Out -liittimeen (3).
- 2 Käynnistä DVgate -sovellusohjelma

 Sonyn digitaalisten videokameroiden liittimet **DV Out**, **DV In/Out** tai **i.LINK** ovat i.LINK-yhteensopivia.

Sonyn digitaalista videokameranauhuriä käytetään tässä esimerkkinä; sinun digitaalinen videokameranauhuri on ehkä kytkettävä toisella tavalla.

Jos digitaalisessa videokameranauhurissasi on Memory Stick -korttipaikka, voit kopioida siitä kuvia tietokoneeseesi Memory Stick -muistikortin kautta. Tämä tehdään yksinkertaisesti kopioimalla kuvat Memory Stick -muistikorttiin, joka sen jälkeen asennetaan tietokoneeseesi erityisen PC-korttisovittimen avulla.

Et voi avata Memory Stick -muistikorttiin tallennettuja kuvia i.LINK-yhteyttä käyttäessäsi.

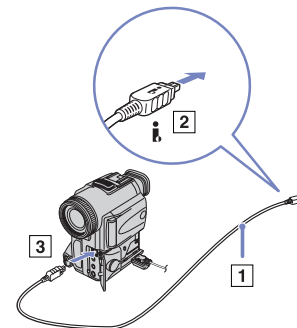

Kahden VAIO-sylimikron kytkeminen

Voit kopioida, muokata tai poistaa toisella VAIO -tietokoneella olevia kuvia tietokoneellesi i.LINK-lisäkaapelin kautta.

Voit myös tulostaa asiakirjan toiseen VAIO -tietokoneeseen kytketyllä tulostimella.

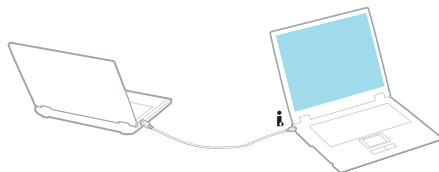

i.LINK-laitteiden vianetsintä

En voi pystyttää i.LINK -yhteyttä kahden VAIO -tietokoneen välille

- ❑ Sinulla on oltava tietokoneellasi järjestelmänhaltijan oikeudet, jotta voit yhdistää kaksi tietokonetta.
- ❑ Irrota ja kytke i.LINK-kaapeli uudelleen.
- ❑ Jos yhteyttä ei vieläkään ole lyhyen ajan kuluttua, käynnistä molemmat tietokoneet uudelleen.
- ❑ Jos toinen tietokone on juuri palautunut virransäätötilasta, yhteydessä saattaa olla häiriötä. Tässä tapauksessa koneet on käynnistettävä kokonaan uudelleen ennen niiden kytkemistä.

Kun tallennan kuvia digitaaliseen videolaitteeseen DVgate -sovellusohjelmalla, näytölle ilmestyy virheilmoitus

- ❑ Sulje kaikki avoimet sovellukset ja käynnistä tietokone uudelleen. Kun kuvia tallennetaan usein digitaaliseen videolaitteeseen **DVgate** -sovellusohjelmaa käytettäessä, tämä virhe tapahtuu toisinaan.
- ❑ DV-laitteessasi on oltava DV In/Out, jotta voit siirtää tiedostoja DV-laitteeseen.
- ❑ Tarkista, että molemmat laitteet ovat samassa työryhmässä ja että **Sharing** -vaihtoehto on valittu.
- ❑ Jos toisessa tietokoneessa on toinen käyttöjärjestelmä (esimerkiksi Windows 2000), tarvitsen sovellusohjelman, kuten Smart Connect.

En voi käyttää digitaalisia laitteita

- ❑ Tarkista, että DV-laite on käynnistetty ja että kaapelit on oikein kytketty.
- ❑ Jos käytät useita i.LINK-laitteita, kytkettyjen laitteiden yhdistelmä saattaa aiheuttaa epävakautta toimintaa. Mikäli tämä on kyseessä, sammuta kaikki kytketyt laitteet ja irrota käyttämättömät laitteet. Tarkista kytkentä ja käynnistä uudelleen.
- ❑ Suosittelemme vahvasti, että käytät vain Sony i.LINK -kaapeleita, koska muiden merkkien käyttäminen saattaa aiheuttaa ongelmia i.LINK-laitteisiin.

Kytkeytyminen verkkoon (lähiverkko)

Voit kytkeä tietokoneesi 10BASE-T/100BASE-TX -tyyppisiin verkkoihin Ethernet -verkkokaapelin kautta. Kysy yksityiskohtaiset asetukset ja verkossa tarvittavat laitteet Verkonhaltijaltasi.

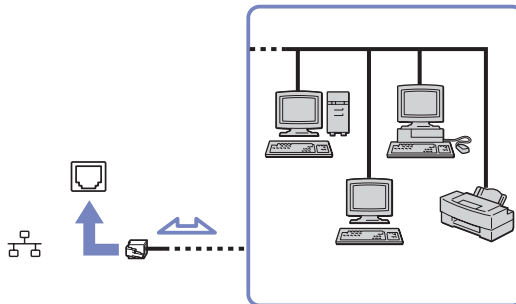

Tietokoneesi voi kytkeytyä verkkoon oletusasetuksilla.

Jos pääyksikkö on telakoitu, voit käyttää Ethernet -verkkoliitintä vain porttitoistimessa.

Lisätietoja tietokoneen kytkemisestä verkkoon löytyy VAIO-Link web-sivuilta, Hardware troubleshooting -osiosta:



Älä kytke puhelinjohtoa tietokoneesi verkkoliittimeen.

VAIO -tietokoneesi päivittäminen

Tietokoneesi ja muistimoduulit käyttävät korkeatarkkuuskomponentti- ja sähköliitinteknologiaa. Jotta takuusi ei raukea väärän käsittelyn seurauksena suosittelemme, että:

- Otat yhteyttä jälleenmyyjääsi uuden muistimoduulin asennusta varten.
- Älä asenna sitä itse, jos sinulla ei ole kokemusta tietokoneen muistin päivittämisestä.
- Älä kosketa liittimiä tai avaa muistipaneelia.

Ota yhteyttä VAIO-Link -palveluun, jos tarvitset apua.

*Muistin lisääminen ja poistaminen**

Tulevaisuudessa haluat ehkä laajentaa sylimikrosi toiminnallisuutta asentamalla muistimoduuleja. Tietokoneeseen esiasennetun muistin määrä on 512 MB:ä; voit kasvattaa muistia 2 GB:iin saakka. Käytä muistin päivittämiseen ainoastaan DDR333 (CL=2.5 tai 2) DDR-SDRAM SO-DIMM- muistimoduuleja (kultaiset lehtikoskettimet).

Elektrostaattinen purkautuminen saattaa vaurioittaa sähkökomponentteja. Ennen kuin kosketat muistin laajennuspaikkaa pidä huolta, että:

- Käsittelet muistimoduulia varoen.
- Tässä asiakirjassa kerrotut menetelmät ovat tuttuja tietokoneisiin liittyvän yleisen terminologian, turvakäytäntöjen ja sähkölaitteiden käyttämistä ja muuttamista koskevien säännösten kanssa.
- Irrota järjestelmä virtalähteestä ja muista mahdollisista televiestintälinkeistä, verkoista tai modeemeista ennen kuin avaat järjestelmän. Edellä mainitun noudattamatta jättäminen saattaa aiheuttaa henkilövahingon tai vaurioittaa laitteistoa.

- ❑ Sähköstaattinen purkautuminen (ESD) saattaa vaurioittaa muistimoduuleja ja muita komponentteja. Asenna muistimoduuli ainoastaan sähköstaattisesti purkautuneeseen työasemaan. Jos tällaista asemaa ei ole saatavissa, älä työskentele matolla äläkä käsittele materiaaleja, jotka tuottavat tai pidättävät staattista sähköä (esimerkiksi sellofaanikääreet). Maadoita itsesi koskettamalla kotelon maalaamatonta metalliosaa tämän toimenpiteen aikana.
 - ❑ Älä avaa muistimoduulin pakkausta ennen kuin olet valmis asentamaan moduulin. Pakkaus suojaa moduulia sähköstaattiselta purkaukselta.
 - ❑ Käytä muistimoduulin mukana tulevaa erityistä suojapussia tai kääri moduuli alumiinikalvoon sähköstaattista purkausta vastaan.
 - ! Älä aseta muistimoduulia paikkoihin, joissa on:
 - Lämmönlähteitä, kuten lämpöpattereita tai ilmapaneavia,
 - Suoraa auringonvaloa,
 - Erittäin pölyistä,
 - Mekaanista tärinää tai iskuja,
 - Voimakkaita magneetteja tai kaiuttimia, joita ei ole magneettisesti suojattu,
 - Yli +35°C tai alle +5°C ympäristön lämpötiloihin,
 - Erittäin kostea.
 - ! Ole varovainen muistia lisätessäsi. Virheet muistin asennuksessa tai poistamisessa saattavat aiheuttaa toimintahäiriöitä.
 - ! Nesteen tai muiden vieraiden aineiden tai esineiden joutuminen muistipaikkaan tai tietokoneen muihin sisäosiin vaurioittaa tietokonetta eivätkä tästä johtuvat korjaukset kuulu takuun piiriin.
- * Käytettävien muistipaikkojen lukumäärä riippuu tietokoneesi kokoonpanosta.

Muistimoduulin vaihtaminen tai lisääminen

Muistimoduuli vaihdetaan tai lisätään seuraavalla tavalla:

- 1 Sammuta tietokone ja irrota kaikki oheislaitteet.
- 2 Irrota tietokoneen pistoke ja poista akku.
- 3 Odota, kunnes tietokone on jäähtynyt.
- 4 Ruuvaa tietokoneesi pohjassa olevat ruuvit auki.

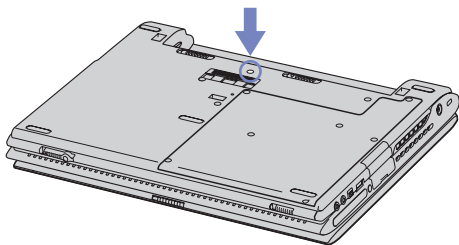

- 5 Siirrä nestekidenäytön lukitusvipua ja nosta kansi.
- 6 Liu'uta näppäimistöä nestekidenäyttöä kohti, nosta sitä sitten hieman ulospäin.

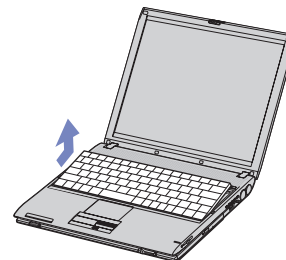
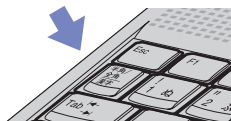

- 7 Nosta näppäimistö nestekidenäytön puolelta ja käännä se varovasti touchpad -hiiren päälle. Ole varovainen, ettei kaapeli (1) irtoa näppäimistöä nostaessasi.

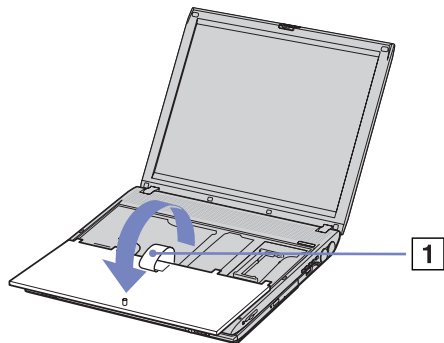

- 8 Kosketa metallista esinettä (kuten tietokoneesi takana olevaa liitinpaneelia) staattisen sähkön purkamiseksi.
- 9 Irrota muistimoduuli:
- Vedä salpoja nuolten osoittamaan suuntaan. Muistimoduuli vapautuu.
 - Vedä muistimoduulia nuolen osoittamaan suuntaan.

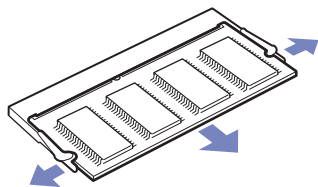

- 10 Poista uusi muistimoduuli pakkauksestaan.

- 11 Asenna muistimoduuli paikalleen. Ole varovainen ettet kosketa emolevyn muita komponentteja.
- ❑ Liu'uta muistimoduuli muistipaikkaan.
 - ❑ Napsauta liittimet paikoilleen, kun levy on oikein asetettu.

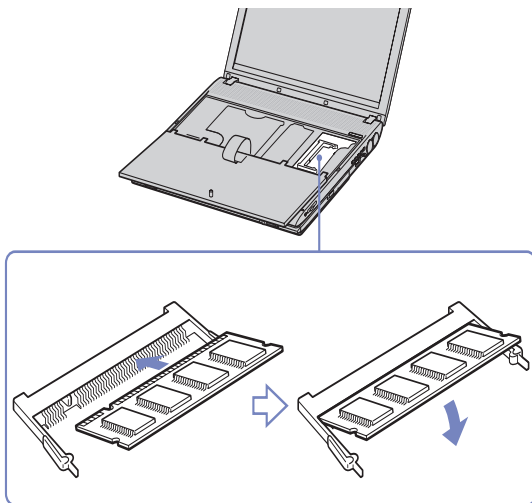

- 12 Aseta näppäimistö varovasti tietokoneeseen painamalla. Ole varovainen, ettei kaapeli irtoa näppäimistöä nostaessasi.
- 13 Sulje tietokoneen kansi, kiristä sitten tietokoneen pohjassa olevat ruuvit.
- 14 Aseta akku takaisin paikalleen ja käynnistä tietokone.

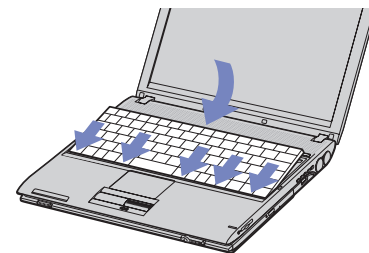

Muistitilan tarkistaminen

Muistitila voidaan tarkistaa seuraavalla tavalla:

- 1 Käynnistä tietokone.
- 2 Valitse **Start** -valikosta **Sony Notebook Setup**. Näytölle ilmestyy **Sony Notebook Setup** -valintaikkuna.
- 3 Järjestelmän muistin määrä näkyy **About this Computer** -välilehdellä. Jos lisätty muisti ei näy, toista koko toimenpide ja käynnistä tietokone uudelleen.

Ohjeet

Tässä osassa kerrotaan mistä saat ohjeita ja neuvontaa, jos sinulla on ongelmia tietokoneesi kanssa. Sony tarjoaa useita tukipalveluja tietokonettasi varten.

Sony -tukipalvelut

Katso lisäohjeita tietokoneen mukana tulevista painetuista ja online -asiakirjoista osasta **Asiakirjapaketti (sivu 9)**, sekä muista viitelähteistä.

Muut tietolähteet

- ❑ Ohjelmiston käyttöohjeet löytyvät ohjelman mukana tulevista **online ohjetiedostoista**.
- ❑ **VAIO-Link website:** jos sinulla on ongelmia tietokoneesi kanssa, siirry VAIO-Link:in web-sivuille vianetsintää varten. Mene osoitteeseen: <http://www.vaio-link.com>.
- ❑ **e- Support:** Web-sivujemme interaktiivinen osassa <http://www.vaio-link.com> pääset yhteyteen asianomaisen tukiryhmämme kanssa Internetin yli. Henkilökohtaisen tilin kautta voit lähettää tekniset kysymyksesi helposti.
- ❑ **VAIO-Link help lines:** Ennen kuin otat yhteyttä VAIO-Link:iin puhelimitse, yritä ratkaista ongelma lukemalla online- ja painetut asiakirjat.
- ❑ Vieraile muilla Sonyn web-sivuilla:
 - ❑ www.club-vaio.com jos haluat tietää enemmän VAIO:sta ja liittyä kasvavaan VAIO -yhteisöön.
 - ❑ www.sonystyle-europe.com online-ostoksia varten.
 - ❑ www.sony.com muut Sonyn tuotteet.



Sinun on asennettava Internet-yhteys ennen kuin voi käyttää edellä kuvattuja oneline -palveluja.

e-Support

Mikä on e-Support?

Olet etsinyt käyttöoppaistamme ja web-sivuilta (www.vaio-link.com), mutta et ole löytänyt vastausta kysymykseesi/aiheeseesi? e-Support on ihanteellinen ratkaisu!

e-Support Web Portal on interaktiivinen web-sivusto, jossa voit lähettää kaikki VAIO -tietokoneitasi koskevat tekniset kysymyksesi ja vastauksen saat asiaan perehtyneeltä tukitiimiltämme.

Jokaista lähetettyä kysymystä käsitellään ainutkertaisena "tapausnumerona", jotta sinun ja e-Support Teamin välinen kommunikointi sujuu vaivatta.

Kuka voi käyttää e-Supportia?

Kaikilla rekisteröidyillä VAIO-asiakkailla on oikeus rajoittamattomaan pääsyyn VAIO-Linkin e-Support Web Portaliin.

Kuinka pääsen e-Support-portaaliin?

Kun rekisteröit VAIO -tietokoneesi Club-VAIO:n sivuilla (www.club-vaio.com), saat automaattisesti muutaman tunnin kuluttua sähköpostin, jossa on linkki e-Support Web Portaliin, Customer ID ja joitakin perustietoja.

Sinun on sitten vain aktivoitava tilisi napsauttamalla sähköpostissa olevaa linkkiä.

Nyt voit luoda ensimmäisen tapauksesi!

Päiset e-Support Web Portaliin miltä tahansa tietokoneelta, jossa on toimiva Internet-yhteys.

e-Support Web Portalissa on täydellinen ohjetiedosto, jossa sinua avustetaan e-Support Service -palvelumme käyttämisessä.

Voinko lähettää kysymyksiäni omalla äidinkielelläni?

Koska olet yhteydessä e-Support Teamiimme portaalin kautta, joka yhdistää sinut suoraan keskustietokantaamme, e-Support hyväksyy ja käsittelee ainoastaan englanninkieliset lähetyksiä.

Voinko lähettää kysymyksiäni milloin tahansa?

Kyllä voit lähettää kysymyksiäsi 24h/7 päivänä viikossa, mutta ota huomioon, että e-Support Team käsittelee kysymyksiäsi vain maanantaista perjantaihin klo 8 - 18.

Onko e-Supportin käyttäminen maksullista?

Ei, tämä on täysin ilmainen palvelu kaikille rekisteröityneille VAIO-asiakkaillemme!

Mistä tiedän, että e-Support Team on käsitellyt kysymyksiäni/tapaukseni?

Heti kun e-Support Team on käsitellyt tapauksesi, saat sähköpostin, jossa ilmoitetaan, että tapauksesi on päivitetty.

Varotoimet

Tässä osassa kerrotaan turvaohjeista ja varotoimista, joilla voit suojata tietokoneesi mahdollisilta vaurioilta. Ota yhteyttä VAIO-Link-palveluun, jos tarvitset apua.

- Kovalevyn käsitteleminen ([sivu 86](#))
- Nestekidenäytön käsitteleminen ([sivu 86](#))
- Virtalähteen käyttäminen ([sivu 87](#))
- Tietokoneesi käsitteleminen ([sivu 87](#))
- Levykkeiden käsitteleminen ([sivu 89](#))
- Levyjen käsitteleminen ([sivu 89](#))
- Akun käyttäminen ([sivu 90](#))
- Korvakuulokkeiden käyttäminen ([sivu 91](#))
- Memory Sticks -muistikorttien käsitteleminen ([sivu 91](#))

Kovalevyn käsitteleminen

Kovalevyllä on suuri tallennuskapasiteetti ja se lukee tai kirjoittaa tietoja lyhyessä ajassa. Se voi kuitenkin vaurioitua helposti mekaanisen tärinän, iskun tai pölyn seurauksena.

Vaikka kovalevyssä on sisäinen turvalaite, joka estää tietojen katoamisen mekaanisen tärinän, iskun tai pölyn seurauksena, sinun tulee käsitellä tietokonettasi varoen.

Kovalevyn vaurioitumisen estämiseksi:

- Älä anna tietokoneesi liikkua yhtäkkiä.
- Pidä tietokone loitolla magneeteista.
- Älä aseta tietokonettasi tilaan, jossa on mekaanista tärinää tai epävakaaseen asentoon.
- Älä siirrä tietokonetta virran ollessa kytkettynä.
- Älä sammuta virtaa tai käynnistä tietokonetta uudelleen, kun levyltä luetaan tai sinne kirjoitetaan.
- Älä käytä tietokonettasi paikassa, jossa lämpötila vaihtuu erittäin paljon.
- Älä siirrä tietokonettasi, jos järjestelmä on **Standby** -tilassa.

 Jos kovalevy on vaurioitunut, tietoja ei voi palauttaa.

Nestekidenäytön käsitteleminen

- Älä jätä nestekidenäyttöä aurinkoon päin, koska se voi vaurioittaa näyttöä. Ole varovainen, kun käytät tietokonettasi ikkunan lähellä.
- Älä naarmuta nestekidenäyttöä tai paina sitä. Se saattaa aiheuttaa toimintahäiriöitä.
- Jos tietokonetta käytetään alhaisessa lämpötilassa, näyttössä saattaa näkyä jäännöskuva. Tämä ei ole toimintahäiriö. Kun tietokone palautuu normaaliin lämpötilaan, näyttö palautuu normaaliksi.
- Jäännöskuva saattaa näkyä näyttössä, jos samaa kuvaa näytetään pitkän aikaa. Jäännöskuva häviää hetken kuluttua. Voit estää jäännöskuvan näytönsäästäjää käyttämällä.
- Näyttö lämpiää käytön aikana. Tämä on normaalia, eikä se tarkoita toimintahäiriötä.

- ❑ Nestekidenäyttö on valmistettu tarkkuusteknologiaa käyttämällä. Saatat kuitenkin nähdä nestekidenäytöllä jatkuvasti esiintyviä pieniä mustia pisteitä ja/tai kirkkaita pisteitä (punaisia, sinisiä tai vihreitä). Tämä on normaali valmistusprosessin tulos eikä se ole toimintahäiriö.
- ❑ Älä hankaa nestekidenäyttöä, koska se saattaa vaurioittaa näyttöä. Pyyhi nestekidenäyttö pehmeällä, kuivalla kankaalla.

Virtalähteen käyttäminen

- ❑ Katso painetusta **Specifications** -asiakirjasta VAIO -tietokoneesi virran käyttö.
- ❑ Älä jaa verkkopistorasiaa muiden virtaa käyttävien laitteiden kanssa, kuten valokopiokoneiden tai asiakirjasippureiden kanssa.
- ❑ Voit hankkia virtaliuskan, jossa on syöksyvirtasuojain. Tämä laite suojaa tietokonettasi äkillisten, esimerkiksi sähkömyrskyn, virtasyöksyjen aiheuttamalta vauriolta.
- ❑ Älä laita painavia esineitä virtajohdon päälle.
- ❑ Irrota johto verkkopistorasiasta pistokkeesta vetämällä. Älä vedä koskaan johdosta.
- ❑ Irrota tietokoneesi seinäpistorasiasta, jos et aio käyttää tietokonettasi pitkään aikaan.
- ❑ Varmista, että seinäkosketin on helppopääsyisessä paikassa.
- ❑ Kun AC adapteria ei käytetä, irrota se verkkopistorasiasta.
- ❑ Käytä ainoastaan mukana tulevaa AC adapteria. Älä käytä muita AC adapttereita.

Tietokoneesi käsitteleminen

- ❑ Puhdista kotelo pehmeällä kankaalla, joka on joko kuiva tai kevyesti kostutettu mietoon puhdistusaineeseen. Älä käytä minkään tyyppisiä hankaavia sieniä, hankausjauhetta tai liuotteita, kuten alkoholia tai bensiiniä, koska ne voivat vaurioittaa tietokoneesi pintaa.

- ❑ Jos tiputat kiinteän esineen tai nestettä tietokoneen päälle, sammuta tietokone ja irrota pistoke. Saattaa olla parempi antaa tietokone ammattitaitoisen henkilön tarkastettavaksi, ennen kuin sitä käytetään uudelleen.
- ❑ Älä pudota tietokonetta tai aseta painavia esineitä sen päälle.
- ❑ Älä laita tietokonetta tilaan, jossa on:
 - ❑ Lämmönlähteitä, kuten lämpöpattereita tai ilmapaneja,
 - ❑ Suorassa auringonvalossa,
 - ❑ Erittäin pölyistä,
 - ❑ Kosteutta tai sadetta,
 - ❑ Mekaanista tärinää tai iskuja,
 - ❑ Voimakkaita magneetteja tai kaiuttimia, joita ei ole magneettisesti suojattu,
 - ❑ Yli 35°C tai alle 5°C ympäristön lämpötiloihin,
 - ❑ Erittäin kostea.
- ❑ Älä aseta elektronisia laitteita tietokoneesi lähelle. Tietokoneesi sähkömagneettikenttä saattaa aiheuttaa toimintahäiriön.
- ❑ Huolehdi asianmukaisesta ilmanvaihdosta, jotta sisäistä lämpöä ei pääse kerääntymään. Älä aseta tietokonettasi huokoisille pinnoille, kuten tai huoville tai materiaalin, kuten verhojen tai seinävaatteiden lähelle, jotka saattavat tukkia tuuletusaukot.
- ❑ Tietokone käyttää korkeataajuisia radiosignaaleja ja se saattaa häiritä radio- ja televisiovastaanottoa. Mikäli näin tapahtuu, siirrä tietokone sopivalle etäisyydelle.
- ❑ Käytä ainoastaan määritettyjä oheislaitteita ja kytkentäkaapeleita; muussa tapauksessa ongelmia saattaa syntyä.
- ❑ Älä käytä leikattuja tai vaurioituneita kytkentäkaapeleita.

- ❑ Jos tietokone tuodaan suoraan kylmästä tilasta kuumaan tilaan, kosteuttaa saattaa tiivistyä tietokoneen sisään. Älä käynnistä tietokonetta tässä tapauksessa vähintään tuntiin. Jos ongelmia ilmenee, kytke tietokone irti ja ota yhteys VAIO-Linkiin.
- ❑ Varmista, että irrotat virtajohdon ennen kuin puhdistat tietokoneen.
- ❑ Koska saatat menettää tärkeitä tietoja tietokoneen vaurioituessa, sinun tulisi varmuuskopioida tietosi säännöllisesti. Voit palauttaa useimmat alkuperäiset sovellusohjelmat mukana tulevalta levyltä (katso lisätietoja **Troubleshooting Guide** -oppaasta).

Levykkeiden käsitteleminen

- ❑ Älä avaa suljinta käsin tai kosketa levykkeen pintaa.
- ❑ Pidä levykkeet loitolla magneeteista.
- ❑ Pidä levyke loitolla suorasta auringonvalosta ja muista lämmönlähteistä.

Levyjen käsitteleminen

- ❑ Älä kosketa levyn pintaa.
- ❑ Älä pudota tai taivuta levyä.
- ❑ Levyn pinnalla olevat sormenjäljet ja pöly saattavat aiheuttaa lukuvirheitä. Pidä levyä aina kiinni reunoista ja keskireiästä, kuvassa osoitetulla tavalla:

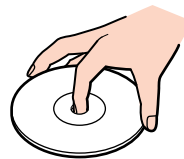

- ❑ Levyjen asianmukainen käsittely on olennaista luotettavuuden takaamiseksi. Älä käytä liuotteita, kuten bensiiniä, ohentimia, kaupallisia puhdistusaineita tai antistaattisia suihkeita, koska ne saattavat vahingoittaa levyä.
- ❑ Normaali puhdistus suoritetaan pitämällä levyä reunoista ja pyyhkimällä pinta pehmeällä kankaalla keskustasta ulospäin.
- ❑ Jos levy on pahoin tahriintunut, kostuta pehmeä kangas vedellä, purista se kunnolla ja pyyhi levyn pinta keskustasta ulospäin. Pyyhi jäljelle jäänyt kosteus kuivalla, pehmeällä kankaalla.
- ❑ Älä koskaan laita levyyn tarroja. Ne vaurioittavat levyä peruuttamattomasti.

Akun käyttäminen

- ❑ Älä jätä akkua koskaan yli 60°C lämpötilaan, kuten aurinkoon pysäköityyn autoon tai suoraan auringonvaloon.
- ❑ Akun käyttöikä on lyhyempi kylmässä ympäristössä. Tämä johtuu heikentyneestä akun suorituskyvystä alhaisissa lämpötiloissa.
- ❑ Lataa akut +10°C – +30°C lämpötilassa. Alhaisemmassa lämpötilassa latausaika on pidempi.
- ❑ Kun akkua käytetään tai tyhjenetään, se lämpenee. Tämä on normaalia eikä syytä huoleen ole.
- ❑ Pidä akku loitolla kaikista lämmönlähteistä.
- ❑ Pidä akku kuivana.
- ❑ Älä avaa tai pura akkua.
- ❑ Älä altista akkua mekaanisille iskuille.
- ❑ Jos et käytä tietokonetta pitkään aikaan, poista akku tietokoneesta akun vaurioitumisen estämiseksi.
- ❑ Jos akussa on edelleen vähän virtaa akun täyteen lataamisen jälkeen, akku saattaa olla kulunut loppuun ja se on vaihdettava.
- ❑ Akkua ei tarvitse tyhjentää ennen uudelleenlatausta.
- ❑ Jos et ole käyttänyt akkua pitkään aikaan, lataa se uudelleen.

Korvakuulokkeiden käyttäminen

- ❑ **Liikenneturvallisuus** - Älä käytä korvakuulokkeita ajaessasi, polkupyöräillessäsi tai käyttäessäsi motorisoituja ajoneuvoja. Se saattaa aiheuttaa liikennevaaran ja se on laitonta joillakin alueilla. Musiikin kuunteleminen suurella äänenvoimakkuudella saattaa olla vaarallista myös käveltäessä, erityisesti suojateitä ylitettäessä.
- ❑ **Kuulovaurioiden estäminen** - Vältä korvakuulokkeiden käyttämistä suurella äänenvoimakkuudella. Kuulon ammattilaiset neuvovat välttämään jatkuvaa, äänestä ja pitkäaikaista soittamista. Jos korvasi soivat, pienennä äänen voimakkuutta tai keskeytä kuunteleminen.

Memory Sticks -muistikorttien käsittelyminen

- ❑ Älä kosketa Memory Stick -liitintä sormillasi tai metalliesineillä.
- ❑ Käytä etikettinä ainoastaan Memory Stick -muistikortin mukana tulevaa etikettiä.
- ❑ Älä taivuta tai pudota Memory Stick -muistikorttia äläkä iske sitä voimakkaasti.
- ❑ Älä pura tai muuta Memory Stick- muistikortteja.
- ❑ Älä anna Memory Stick -muistikortin kastua.
- ❑ Älä käytä tai säilytä Memory Stick -muistikortteja tilassa, joka on:
 - ❑ Erittäin kuuma, kuten aurinkoon pysäköidyssä autossa,
 - ❑ Suorassa auringonvalossa,
 - ❑ Erittäin kostea tai,
 - ❑ jossa on syövyttäviä aineita.
- ❑ Käytä Memory Stick -muistikortin mukana tulevaa säilytysrasiaa.

Tavaramerkit

Sony, DVgate, DVgate Plus, Giga Pocket, HotKey Utility, Memory Stick Formatter, PictureGear Studio, SonicStage, SonicStage Mastering Studio, Sony Notebook Setup, Sony Style Imaging, UI Design Selector, VAIO Action Setup, VAIO Edit Components, VAIO Media, VAIO System Information, Memory Stick, Memory Stick -logo, VAIO ja VAIO -logo ovat Sony Corporationin tavaramerkkejä.

Microsoft, Internet Explorer, Windows Movie Maker, Windows Media Player, Windows XP Professional, Windows Home Edition, Microsoft Works ja Windows -logo ovat Microsoft Corporationin tavaramerkkejä tai rekisteröityjä tavaramerkkejä Yhdysvalloissa ja muissa maissa.

i.LINK on Sonyn tavaramerkki, jota käytetään ainoastaan ilmoittamaan, että tuote sisältää IEEE1394 -liitännän.

Adobe, Adobe Acrobat Reader, Adobe Reader, Adobe Premiere LE and Adobe Photoshop Elements ovat Adobe Systems Incorporatedin tavaramerkkejä.

QuickTime ja QuickTime -logo ovat lisenssillä käytettäviä tavaramerkkejä. QuickTime on rekisteröity Yhdysvalloissa ja muissa maissa.

RealOne Player on RealNetworks Incorporationin tavaramerkki tai rekisteröity tavaramerkki Yhdysvalloissa ja muissa maissa.

MoodLogic on MoodLogic Incorporationin tavaramerkki.

PowerPanel on Phoenix Technologies Ltd:n tavaramerkki.

Norton Internet Security 2003 Symantec Corporationin tavaramerkki.

EverQuest on Sony Computer Entertainment America Incorporationin rekisteröity tavaramerkki.

Click to DVD on Sony Electronicsin tavaramerkki.

Drag'n Drop CD+DVD on Easy Systems Japan Ltd:n rekisteröity tavaramerkki.

WinDVD for VAIO on InterVideo Incorporationin tavaramerkki.

PowerDVD for VAIO on CyberLink Corporationin tavaramerkki tai rekisteröity tavaramerkki.

Kaikki muut järjestelmien, tuotteiden ja palvelujen nimet ovat vastaavien omistajiensa tavaramerkkejä. ™ tai ® -merkkejä ei ole käyttöoppaassa määritetty.

Määritykset saattavat muuttua ilman ennakoilmoitusta. Kaikki muut tavaramerkit ovat vastaavien omistajiensa tavaramerkkejä.

Mallissasi käytettävissä olevat ohjelmat on ilmoitettu painetussa Specifications -asiakirjassa.