

## PERSONAL AUDIO SYSTEM

### Οδηγίες χρήσης

---

Ξεκινώντας

---

Αναπαραγωγή USB

---

*Bluetooth*

---

Ραδιοφωνικός δέκτης

---

Ρύθμιση ήχου

---

Άλλοι χειρισμοί

---

Πρόσθετες πληροφορίες

## ΠΡΟΕΙΔΟΠΟΙΗΣΗ

**Για να μειώσετε τον κίνδυνο πυρκαγιάς ή ηλεκτροπληξίας, μην εκθέτετε αυτήν τη συσκευή σε βροχή ή υγρασία.**

Για να μειώσετε τον κίνδυνο πυρκαγιάς, μην καλύπτετε τις θυρίδες αερισμού της συσκευής με εφημερίδες, τραπεζομάντιλα, κουρτίνες κλπ.

Μην εκθέτετε τη συσκευή σε πηγές με ακάλυπτες φλόγες (όπως αναμμένα κεριά).

Για να μειώσετε τον κίνδυνο πυρκαγιάς ή ηλεκτροπληξίας, μην εκθέτετε αυτήν τη συσκευή σε σταγόνες ή πιτσιλιές και μην τοποθετείτε αντικείμενα με υγρά, όπως βάζα, επάνω στη συσκευή.

Καθώς για την αποσύνδεση της συσκευής από το δίκτυο ρεύματος χρησιμοποιείται το φως του καλωδίου ρεύματος, συνδέστε τη συσκευή σε μια εύκολα προσβάσιμη πρίζα. Εάν παρατηρήσετε οποιαδήποτε μη φυσιολογική λειτουργία της συσκευής, αποσυνδέστε αμέσως το φως του καλωδίου ρεύματος από την πρίζα.

Μην εγκαθιστάτε τη συσκευή σε περιορισμένο χώρο, όπως βιβλιοθήκη ή εντοιχισμένο ερμάριο.

Μην εκθέτετε μπαταρίες ή συσκευές με εγκαταστημένες τις μπαταρίες σε υπερβολική θερμότητα, όπως ηλιακό φως ή φωτιά.

Η συσκευή δεν αποσυνδέεται από το δίκτυο ρεύματος εφόσον παραμένει συνδεδεμένη στην πρίζα, ακόμη κι εάν είναι απενεργοποιημένη.

Ο παρών εξοπλισμός έχει ελεγχθεί και συμμορφώνεται με τα όρια που καθορίζονται στην Οδηγία EMC χρησιμοποιώντας ένα καλώδιο σύνδεσης με μήκος μικρότερο από 3 μέτρα.

## Για τους πελάτες στην Ευρώπη



**Απόρριψη χρησιμοποιημένων μπαταριών και χρησιμοποιημένου ηλεκτρικού και ηλεκτρονικού εξοπλισμού (ισχύει στην Ευρωπαϊκή Ένωση και σε άλλες ευρωπαϊκές χώρες με ξεχωριστά συστήματα αποκομιδής)**

Το σύμβολο αυτό επάνω στο προϊόν, τη μπαταρία ή τη συσκευασία υποδεικνύει ότι δεν πρέπει να μεταχειρίζεστε το προϊόν και τη μπαταρία ως κοινά οικιακά απορρίμματα. Σε ορισμένες μπαταρίες, το σύμβολο αυτό ενδέχεται να χρησιμοποιείται σε συνδυασμό με ένα χημικό σύμβολο. Τα χημικά σύμβολα του υδραργύρου (Hg) ή του μολύβδου (Pb) προστίθενται εάν η μπαταρία περιέχει περισσότερο από 0,0005% υδράργυρο ή 0,004% μολύβδο. Με τη διασφάλιση της σωστής απόρριψης αυτών των προϊόντων και μπαταριών συμβάλλετε στην αποτροπή ενδεχόμενων αρνητικών επιπτώσεων προς το περιβάλλον και την ανθρώπινη υγεία, οι οποίες, σε διαφορετική περίπτωση, θα μπορούσαν να προκληθούν από ακατάλληλη διαχείριση αποβλήτων. Η ανακύκλωση υλικών συμβάλλει στην εξοικονόμηση φυσικών πόρων. Στην περίπτωση προϊόντων τα οποία για λόγους ασφάλειας, απόδοσης ή ακεραιότητας των δεδομένων απαιτούν μόνιμη σύνδεση με μια ενσωματωμένη μπαταρία, αυτή η μπαταρία θα πρέπει να αντικαθίσταται μόνο από εξειδικευμένο προσωπικό επισκευής. Για τη διασφάλιση της σωστής μεταχείρισης της μπαταρίας και του ηλεκτρικού και ηλεκτρονικού εξοπλισμού, παραδώστε αυτά τα προϊόντα στο τέλος της ωφέλιμης διάρκειας ζωής τους στο κατάλληλο σημείο συλλογής για την ανακύκλωση ηλεκτρικού και ηλεκτρονικού εξοπλισμού. Για τις μπαταρίες άλλου τύπου, ανατρέξτε στην ενότητα σχετικά με τη διαδικασία ασφαλούς αφαίρεσης της μπαταρίας από το προϊόν. Παραδώστε τη μπαταρία στο

κατάλληλο σημείο συλλογής για την ανακύκλωση μεταχειρισμένων μπαταριών. Για λεπτομερείς πληροφορίες σχετικά με την ανακύκλωση αυτού του προϊόντος ή των μπαταριών, επικοινωνήστε με τις τοπικές δημοτικές αρχές, την υπηρεσία αποκομιδής οικιακών απορριμμάτων ή το κατάστημα από το οποίο αγοράσατε το προϊόν ή την μπαταρία.

### **Ειδοποίηση για τους πελάτες: Οι ακόλουθες πληροφορίες ισχύουν μόνο για εξοπλισμό που πωλείται σε χώρες στις οποίες ισχύουν οι Οδηγίες της ΕΕ.**

Το προϊόν αυτό έχει κατασκευαστεί από ή για λογαριασμό της Sony Corporation, 1-7-1 Konan Minato-ku Tokyo, 108-0075 Ιαπωνία. Ερωτήματα σχετικά με τη συμμόρφωση του προϊόντος με βάση τη νομοθεσία της Ευρωπαϊκής Ένωσης θα πρέπει να απευθύνονται στον εξουσιοδοτημένο αντιπρόσωπο, την Sony Deutschland GmbH, Hedelfinger Strasse 61, 70327 Stuttgart, Γερμανία. Για οποιαδήποτε θέματα επισκευής ή εγγύησης, απευθυνθείτε στις διευθύνσεις που παρέχονται στα ξεχωριστά αντίστοιχα έγγραφα.

Με το παρόν, η Sony Corp. δηλώνει ότι ο παρών εξοπλισμός συμμορφώνεται με τις ουσιώδεις απαιτήσεις και άλλες σχετικές διατάξεις της οδηγίας 1999/5/ΕΚ. Για λεπτομέρειες, επισκεφθείτε την ακόλουθη διεύθυνση URL:  
<http://www.compliance.sony.de/>



### **Ειδοποίηση άδειας χρήσης και εμπορικών σημάτων**

- Οι ονομασίες iPhone και iPod touch είναι εμπορικά σήματα της Apple Inc. κατοχυρωμένα στις Ηνωμένες Πολιτείες και σε άλλες χώρες. Το App Store είναι σήμα υπηρεσίας της Apple Inc.
- Οι ενδείξεις «Made for iPod» και «Made for iPhone» σημαίνουν ότι ένα ηλεκτρονικό εξάρτημα έχει σχεδιαστεί ώστε να συνδέεται ειδικά με iPod ή iPhone αντίστοιχα και έχει πιστοποιηθεί από τον κατασκευαστή ότι

ανταποκρίνεται στα πρότυπα απόδοσης της Apple. Η Apple δεν ευθύνεται για τη λειτουργία αυτής της συσκευής ή για τη συμμόρφωσή της με τα πρότυπα ασφαλείας και τους κανονισμούς. Σημειώνεται ότι η χρήση αυτού του προαιρετικού εξαρτήματος με iPod ή iPhone ενδέχεται να επηρεάσει την ασύρματη απόδοση.

- Το λεκτικό σήμα και τα λογότυπα Bluetooth® είναι κατοχυρωμένα εμπορικά σήματα ιδιοκτησίας της Bluetooth SIG, Inc. και οποιαδήποτε χρήση αυτών των σημάτων από την Sony Corporation πραγματοποιείται στο πλαίσιο σχετικής άδειας. Άλλα εμπορικά σήματα και εμπορικές ονομασίες ανήκουν στους αντίστοιχους ιδιοκτήτες τους.
- Η ένδειξη «N» είναι σήμα κατατεθέν ή εμπορικό σήμα της NFC Forum, Inc. στις Ηνωμένες Πολιτείες και σε άλλες χώρες.
- © 2013 CSR plc και οι εταιρείες του ομίλου της. Το σήμα aptX® και το λογότυπο aptX είναι εμπορικά σήματα της CSR plc ή μιας εκ των εταιρειών του ομίλου της και μπορεί να είναι κατοχυρωμένα σε μία ή περισσότερες δικαιοδοσίες.
- Η ονομασία Android™ είναι εμπορικό σήμα της Google Inc.
- Το Google Play™ είναι εμπορικό σήμα της Google Inc.
- Η τεχνολογία κωδικοποίησης ήχου MPEG Layer-3 και τα διπλώματα ευρεσιτεχνίας που παρέχονται κατόπιν άδειας των Fraunhofer IIS και Thomson.
- Η ονομασία Windows Media είναι είτε σήμα κατατεθέν ή εμπορικό σήμα της Microsoft Corporation στις Ηνωμένες Πολιτείες ή/και σε άλλες χώρες.
- Το προϊόν αυτό προστατεύεται από ορισμένες τεχνολογίες δικαιωμάτων πνευματικής ιδιοκτησίας της Microsoft Corporation. Η χρήση ή η διανομή αυτής της τεχνολογίας εκτός του προϊόντος αυτού απαγορεύεται χωρίς άδεια χρήσης από τη Microsoft ή μιας εξουσιοδοτημένης θυγατρικής εταιρείας της Microsoft.
- Όλα τα υπόλοιπα εμπορικά σήματα και σήματα κατατεθέντα ανήκουν στους αντίστοιχους ιδιοκτήτες τους. Σε αυτό το εγχειρίδιο, τα σύμβολα ™ και ® δεν καθορίζονται.

---

## Πίνακας περιεχομένων

Οδηγός εξαρτημάτων και στοιχείων ελέγχου .....	5
---	---

---

### Ξεκινώντας

Ασφαλής τοποθέτηση του συστήματος.....	8
Ρύθμιση του ρολογιού.....	9
Αλλαγή της λειτουργίας προβολής.....	10

---

### Αναπαραγωγή USB

Αναπαραγωγή συσκευής USB....	10
------------------------------	----

---

### Bluetooth

Σχετικά με την ασύρματη τεχνολογία <i>Bluetooth</i> .....	12
Ρύθμιση των κωδοκοποιτών ήχου <i>Bluetooth</i> .....	12
Σύνδεση smartphone με ένα άγγιγμα (NFC) .....	13
Ακρόαση μουσικής ασύρματα σε συσκευή <i>Bluetooth</i> .....	14
Ρύθμιση της κατάστασης αναμονής <i>Bluetooth</i> .....	16
Ρύθμιση του σήματος <i>Bluetooth</i> .....	16
Χρήση του «SongPal» μέσω <i>Bluetooth</i> .....	17

---

### Ραδιοφωνικός δέκτης

Ακρόαση ραδιοφώνου.....	17
-------------------------	----

---

### Ρύθμιση ήχου

Ρύθμιση του ήχου .....	18
Δημιουργία ατμόσφαιρας πάρτι (DJ EFFECT).....	18
Ρύθμιση του κατακόρυφου εφέ ήχου.....	19

---

### Άλλοι χειρισμοί

Χρήση της λειτουργίας Αλυσίδα πάρτι.....	20
Ρύθμιση του ανάμματος του φωτισμού .....	22
Χρήση των λειτουργιών χρονοδιακόπτη .....	22
Χρήση προαιρετικών συσκευών .....	23
Απενεργοποίηση των κουμπιών στη μονάδα (Κλείδωμα για τα παιδιά) .....	23
Ρύθμιση της λειτουργίας αυτόματης μετάβασης σε κατάσταση αναμονής.....	24

---

### Πρόσθετες πληροφορίες

Διαδικτυακές τοποθεσίες για συμβατές συσκευές .....	25
Αντιμέτωπιση προβλημάτων .....	25
Μηνύματα.....	29
Προφυλάξεις .....	29
Τεχνικά χαρακτηριστικά .....	31

## Οδηγός εξαρτημάτων και στοιχείων ελέγχου

Το εγχειρίδιο αυτό εξηγεί κυρίως τους χειρισμούς με τη χρήση του τηλεχειριστηρίου. Ωστόσο, οι ίδιοι χειρισμοί μπορούν να εκτελεστούν επίσης χρησιμοποιώντας τα πλήκτρα της συσκευής με ίδια ή παρόμοια ονόματα.

### Μονάδα

#### – Κάτοψη

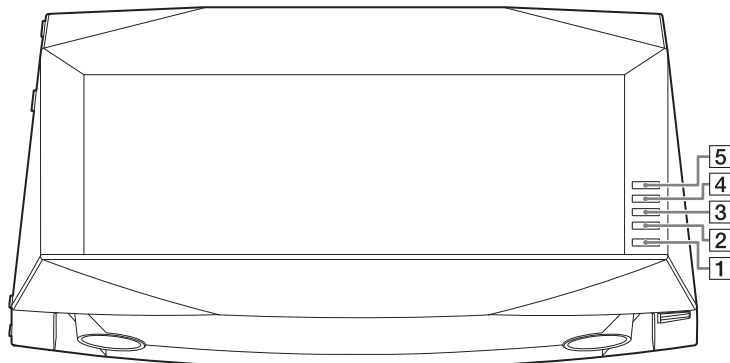

#### – Πρόσοψη

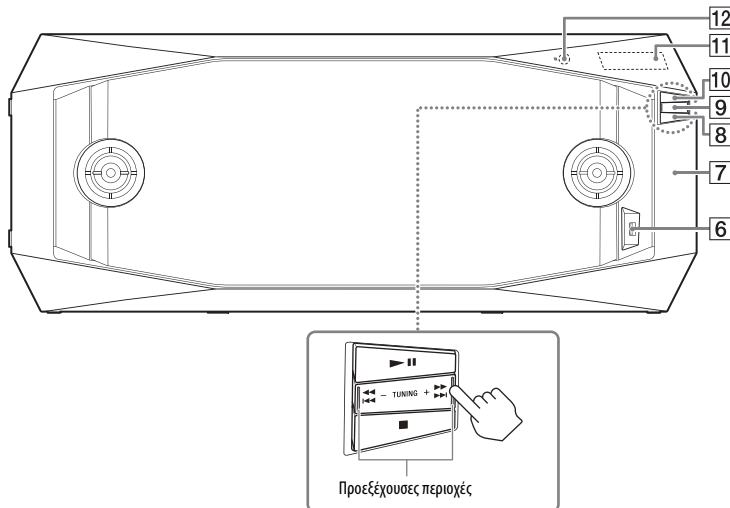

## – Δεξιά όψη (κατά την οριζόντια τοποθέτηση)

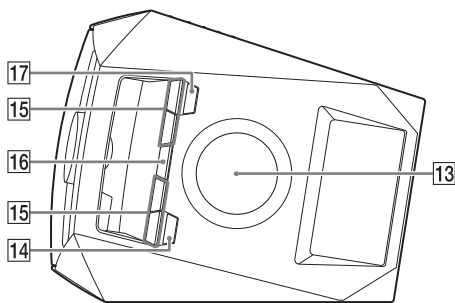

### Σημείωση

Όταν πατάτε τα κουμπιά στη μονάδα, πατήστε στα τυπωμένα γράμματα των κουμπιών για να κάνετε την επιλογή. Ωστόσο, για το πλήκτρο **9**, πατήστε τις περιοχές που προεξέχουν όπως φαίνεται στην εικόνα (σελίδα 5).

### Τηλεχειριστήριο RM-AMU166

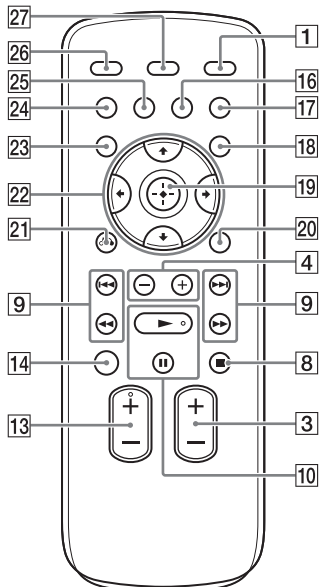

#### **1** I/⏻ (ενεργοποίηση/αναμονή)

Ενεργοποιήστε το σύστημα ή θέστε το σε κατάσταση αναμονής.

#### **2** BLUETOOTH (σελίδα 12, 14, 15)

Πατήστε για να επιλέξετε τη λειτουργία *Bluetooth*. Κρατήστε το πατημένο για να ενεργοποιήσετε τη σύνδεση *Bluetooth* κατά τη λειτουργία *Bluetooth*.

#### **3** Μονάδα: FUNCTION Τηλεχειριστήριο: FUNCTION +/-

Επιλέξτε μια λειτουργία.

#### **4** 📁 +/- (επιλογή φακέλου)

Επιλέξτε έναν φάκελο σε μια συσκευή USB.

#### **5** PARTY CHAIN (σελίδα 21)

Ενεργοποιήστε ή απενεργοποιήστε τη λειτουργία Αλυσίδα πάρτι.

#### **6** 📶 Θύρα (USB) (σελίδα 10, 11)

Συνδέστε μια συσκευή USB.

#### **7** N (ένδειξη N) (σελίδα 13)

Ένδειξη σημείου αγγίγματος Near Field Communication (NFC).

#### **8** ■ (διακοπή)

Διακοπή αναπαραγωγής. Πατήστε δύο φορές για να ακυρώσετε τη συνέχιση αναπαραγωγής της συσκευής USB.

- 9** **◀◀/▶▶** (κίνηση πίσω/γρήγορη κίνηση εμπρός)  
Κρατήστε πατημένο για να βρείτε ένα σημείο σε ένα κομμάτι ή αρχείο κατά την αναπαραγωγή.  
**◀◀/▶▶|** (μετάβαση πίσω/μετάβαση εμπρός)  
Επιλογή κομματιού ή αρχείου.  
**Μονάδα: TUNING +/-**  
**Τηλεχειριστήριο: +/-**  
(συντονισμός)  
Συντονιστείτε στο ραδιοφωνικό σταθμό που θέλετε κατά τη λειτουργία TUNER.
- 10** **Μονάδα: ▶▶||** (αναπαραγωγή/παύση)  
**Τηλεχειριστήριο: ▶▶\***  
(αναπαραγωγή), **||** (παύση)  
Ξεκινήστε ή διακόψτε προσωρινά την αναπαραγωγή.  
Για να συνεχίσετε την αναπαραγωγή της συσκευής USB, πατήστε το **▶▶||** ή το **▶▶**.
- 11** **Οθόνη ενδείξεων**
- 12** **Αισθητήρας τηλεχειριστηρίου**
- 13** **Μονάδα: VOLUME/DJ CONTROL +/-**  
Ρυθμίστε την ένταση του ήχου.  
Ρυθμίστε τη στάθμη του DJ EFFECT (σελίδα 18).  
Δεν μπορείτε να χρησιμοποιήσετε αυτό το κουμπί για να ρυθμίσετε την ένταση ήχου όταν είναι ενεργό το DJ EFFECT.  
**Τηλεχειριστήριο: VOLUME +/-\***  
Ρυθμίστε την ένταση του ήχου.
- 14** **LED SPEAKER (σελίδα 22)**  
Αλλάξτε το άναμμα του φωτισμού.
- 15** **FLANGER, ISOLATOR, PHASER, PAN (σελίδα 18)**  
Επιλέξτε τον τύπο του DJ EFFECT.
- 16** **BASS BAZUCA (σελίδα 18)**  
Επιλέξτε το εφέ του BASS BAZUCA.
- 17** **EQ (σελίδα 18)**  
Επιλέξτε το προκαθορισμένο εφέ ήχου.

- 18** **TIMER MENU (σελίδα 9, 22)**  
Ρυθμίστε το ρολόι και τους χρονοδιακόπτες.
- 19** **⊕**  
Εισαγάγετε τις ρυθμίσεις.
- 20** **OPTIONS**  
Εισέλθετε ή εξέλθετε του μενού επιλογών.
- 21** **RETURN ↵**  
Επιστρέψτε στην προηγούμενη επιλογή.
- 22** **↑/↓/←/→**  
Επιλέξτε στοιχείο από το μενού επιλογών ή το μενού χρονοδιακόπτη.
- 23** **TUNER MEMORY (σελίδα 18)**  
Προσυντονίστε τον ραδιοφωνικό σταθμό.
- 24** **PLAY MODE/TUNING MODE**  
Επιλέξτε τη λειτουργία αναπαραγωγής μιας συσκευής USB (σελίδα 10).  
Επιλέξτε τη λειτουργία συντονισμού (σελίδα 17).
- 25** **REPEAT/FM MODE**  
Ακούστε μια συσκευή USB, ένα μεμονωμένο κομμάτι ή ένα αρχείο επαναλαμβανόμενο (σελίδα 11).  
Επιλέξτε τη λειτουργία λήψης FM (μονοφωνική ή στερεοφωνική) (σελίδα 17).
- 26** **SLEEP (σελίδα 22)**  
Ρυθμίστε τον χρονοδιακόπτη ύπνου.
- 27** **DISPLAY (σελίδα 10)**  
Αλλάξτε τις πληροφορίες στην οθόνη ενδείξεων.

\* Τα κουμπιά VOLUME + και **▶▶** έχουν μια ανάγλυφη κουκκίδα. Χρησιμοποιήστε την ανάγλυφη κουκκίδα ως αναφορά κατά τη λειτουργία του συστήματος.

## Ασφαλής τοποθέτηση του συστήματος

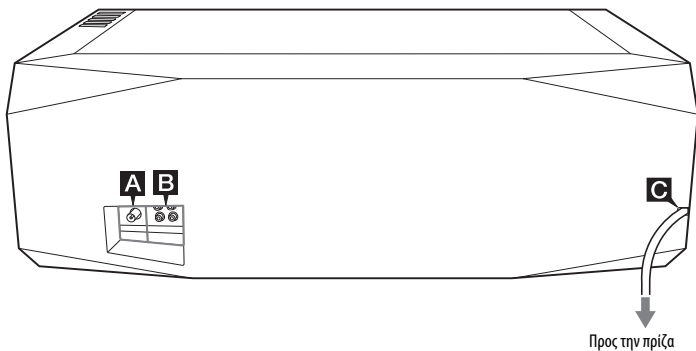

### A Υποδοχή FM ANTENNA

Επιλέξτε θέση και προσανατολισμό που προσφέρουν καλή λήψη, όταν εγκαθιστάτε την κεραία. Τοποθετήστε την κεραία μακριά από το καλώδιο του ρεύματος και το καλώδιο USB για να αποφύγετε τη δημιουργία θορύβου.

#### Παράδειγμα:



\* Το σχήμα της υποδοχής διαφέρει ανάλογα με την χώρα/περιοχή.

### B Ήχος

Χρησιμοποιήστε καλώδιο ήχου (δεν παρέχεται) για να κάνετε οποιαδήποτε σύνδεση ως εξής:

#### – Υποδοχές AUDIO OUT L/R

Συνδεθείτε στις υποδοχές εισόδου ήχου μιας προαιρετικής συσκευής.

#### – Υποδοχές AUDIO IN L/R

Συνδεθείτε στις υποδοχές εξόδου ήχου μιας προαιρετικής συσκευής. Ο ήχος εκπέμπεται μέσω αυτού του συστήματος.

#### – Υποδοχές PARTY CHAIN IN/OUT L/R

Συνδεθείτε σε άλλο ηχοσύστημα για να απολαύσετε τη λειτουργία της Αλυσίδας πάρτι (σελίδα 20).

#### Παράδειγμα:

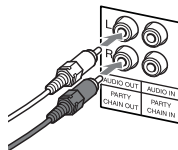

### C Λειτουργία

Συνδέστε το καλώδιο ρεύματος σε μια πρίζα. Η επίδειξη εμφανίζεται στην οθόνη ενδείξεων. Πατήστε το πλήκτρο I/⏻ για να ενεργοποιήσετε το σύστημα και η επίδειξη τελειώνει αυτόματα. Εάν ο παρεχόμενος προσαρμογέας στο βύσμα δεν ταιριάζει με την πρίζα σας, αφαιρέστε τον από το βύσμα (μόνο για μοντέλα που είναι εξοπλισμένα με προσαρμογέα).



## Τοποθέτηση μπαταριών

Εισαγάγετε τις δύο παρεχόμενες μπαταρίες R6 (μεγέθους AA), ταιριάζοντας τις πολικότητες όπως φαίνεται παρακάτω.

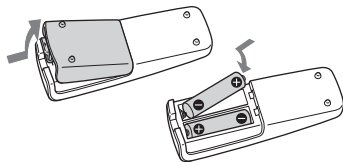

### Σημειώσεις

- Μη χρησιμοποιείτε ταυτόχρονα παλιές με νέες μπαταρίες ή διαφορετικούς τύπους μπαταριών.
- Εάν δεν χρησιμοποιείτε το τηλεχειριστήριο για μεγάλο χρονικό διάστημα, αφαιρέστε τις μπαταρίες για να αποφύγετε βλάβες από διαρροή και διάβρωση των μπαταριών.

## Εγκατάσταση του συστήματος

Το σύστημα μπορεί να εγκατασταθεί είτε οριζόντια είτε κατακόρυφα. Επιλέξτε τον τρόπο τοποθέτησης με βάση τις προτιμήσεις σας.

### – Οριζόντια τοποθέτηση

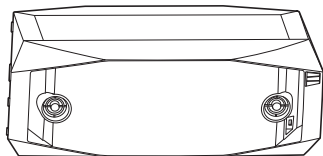

### – Κατακόρυφη τοποθέτηση



### Προσοχή

Μην κάθεστε πάνω ή σπρώχνετε το σύστημα. Διαφορετικά, το σύστημα μπορεί να ανατραπεί και να προκληθεί τραυματισμός. Φροντίστε να τοποθετήσετε το σύστημα σε μια επίπεδη επιφάνεια και λάβετε κατάλληλα μέτρα, ειδικά στις περιπτώσεις που εμπλέκονται παιδιά.

## Ρύθμιση του ρολογιού

Στη λειτουργία Εξοικονόμησης ενέργειας δεν μπορείτε να ρυθμίσετε το ρολόι.

- 1 Πατήστε το πλήκτρο I/⏻ για να ενεργοποιήσετε το σύστημα.**
- 2 Πατήστε το πλήκτρο TIMER MENU.**  
Εάν εμφανίζεται η ένδειξη «PLAY SET» στο παράθυρο ενδείξεων, πατήστε επαναλαμβανόμενα τα  $\uparrow/\downarrow$  για να επιλέξετε το «CLOCK» κι έπειτα πατήστε το  $\oplus$ .
- 3 Πατήστε επαναλαμβανόμενα τα  $\uparrow/\downarrow$  για να ρυθμίσετε την ώρα κι έπειτα πατήστε το  $\oplus$ .**
- 4 Πατήστε επαναλαμβανόμενα τα  $\uparrow/\downarrow$  για να ρυθμίσετε τα λεπτά κι έπειτα πατήστε το  $\oplus$ .**

---

## Αλλαγή της λειτουργίας προβολής

Η επίδειξη εμφανίζεται στην οθόνη ενδείξεων μόλις συνδέσετε το καλώδιο ρεύματος στην πρίζα.

**Πατήστε το DISPLAY επαναλαμβανόμενα ενώ το σύστημα είναι απενεργοποιημένο.**

---

### Επίδειξη

Η οθόνη αλλάζει και η ενδεικτική λυχνία αναβοσβήνει ακόμα κι όταν το σύστημα είναι απενεργοποιημένο.

---

### Καμία ένδειξη (Λειτουργία εξοικονόμησης ισχύος)

Η οθόνη ενδείξεων απενεργοποιείται για την εξοικονόμηση ενέργειας. Ο χρονοδιακόπτης και το ρολόι συνεχίζουν να λειτουργούν εσωτερικά.

---

### Ρολόι

Η ένδειξη του ρολογιού αλλάζει αυτόματα στη λειτουργία Εξοικονόμησης ενέργειας μετά από μερικά δευτερόλεπτα.

---

---

## Αναπαραγωγή USB

---

### Αναπαραγωγή συσκευής USB

Οι μορφές ήχου που μπορούν να αναπαραχθούν από αυτό το σύστημα είναι οι εξής:

- MP3: επέκταση αρχείου «.mp3»
- WMA: επέκταση αρχείου «.wma»
- AAC: επέκταση αρχείου «.m4a», «.mp4» ή «.3gp»
- WAV: επέκταση αρχείου «.wav»

Εάν τα αρχεία ήχου έχουν την παραπάνω επέκταση αρχείου αλλά δεν είναι οι αντίστοιχες μορφές, το σύστημα ενδέχεται να παράγει θόρυβο ή να προκληθούν προβλήματα στη λειτουργία του.

Ελέγξτε τις πληροφορίες στη διαδικτυακή τοποθεσία σχετικά με τις συμβατές συσκευές USB (σελίδα 25).

### 1 Συνδέστε μια συσκευή USB στη θύρα .

#### Σημειώσεις

- Μπορείτε να χρησιμοποιήσετε το iPhone/iPod σας με αυτό το σύστημα μόνο μέσω συσκευής *Bluetooth*.
- Μπορείτε να χρησιμοποιήσετε έναν προσαρμογέα USB (δεν παρέχεται) για να συνδέσετε τη συσκευή USB στη μονάδα, εάν η συσκευή USB δεν μπορεί να είναι συνδεδεμένη στη θύρα .

### 2 Πατήστε επαναλαμβανόμενα το πλήκτρο FUNCTION +/- για να επιλέξετε τη λειτουργία USB.

### 3 Πατήστε το για να ξεκινήσετε την αναπαραγωγή.

### Αλλαγή της λειτουργίας αναπαραγωγής

Πατήστε το πλήκτρο PLAY MODE επαναλαμβανόμενα.



- Κανονική αναπαραγωγή (κενό): αναπαράγετε όλα τα αρχεία ήχου σε μια συσκευή USB

- Αναπαραγωγή φακέλου («FLDR»)<sup>1)</sup>: αναπαράγετε όλα τα αρχεία στον καθορισμένο φάκελο σε μια συσκευή USB
- Τυχαία αναπαραγωγή («SHUF»)<sup>2)3)</sup>: αναπαράγετε τυχαία όλα τα αρχεία ήχου σε μια συσκευή USB

- 1) Δεν μπορείτε να επιλέξετε Αναπαραγωγή φακέλου και « 1» ταυτόχρονα.
- 2) Δεν μπορείτε να επιλέξετε Τυχαία αναπαραγωγή και Επαναλαμβανόμενη αναπαραγωγή ταυτόχρονα.
- 3) Όταν απενεργοποιείτε το σύστημα, η επιλεγμένη Τυχαία αναπαραγωγή ακυρώνεται και η λειτουργία αναπαραγωγής επιστρέφει στη λειτουργία Κανονικής αναπαραγωγής.

## Για να επιλέξετε Επαναλαμβανόμενη αναπαραγωγή

Πατήστε επαναλαμβανόμενα το πλήκτρο REPEAT.

-  : επαναλάβετε όλα τα αρχεία ήχου σε μια συσκευή USB ή σε έναν φάκελο
-  1 : επαναλάβετε ένα αρχείο ήχου

## Σημειώσεις σχετικά με τη συσκευή USB

- Η σειρά αναπαραγωγής του συστήματος ενδέχεται να διαφέρει από τη σειρά αναπαραγωγής της συνδεδεμένης ψηφιακής συσκευής αναπαραγωγής μουσικής.
- Πριν αφαιρέσετε τη συσκευή USB, βεβαιωθείτε ότι το σύστημα είναι απενεργοποιημένο. Η αφαίρεση της συσκευής USB ενώ είναι ενεργοποιημένο το σύστημα ενδέχεται να καταστρέψει τα δεδομένα της συσκευής USB.
- Η συμβατότητα με όλα τα λογισμικά κωδικοποίησης/εγγραφής δεν είναι εγγυημένη. Εάν η κωδικοποίηση των αρχείων ήχου της συσκευής USB εκτελέστηκε αρχικά με μη συμβατό λογισμικό, τα αρχεία αυτά ενδέχεται να παράγουν θόρυβο, ο ήχος να διακόπτεται, ή να μην αναπαράγονται.
- Αυτό το σύστημα διαθέτει τη δυνατότητα αναγνώρισης έως
  - 256 φακέλων σε μια συσκευή USB.
  - 65.536 αρχείων ήχου σε μια συσκευή USB.
  - 256 αρχείων ήχου σε έναν φάκελο.

## Χρήση του συστήματος ως φορτιστή μπαταρίας

Μπορείτε να χρησιμοποιήσετε το σύστημα ως φορτιστή μπαταρίας για τις συσκευές USB που διαθέτουν λειτουργία φόρτισης, όταν το σύστημα είναι ενεργοποιημένο.

Πατήστε επαναλαμβανόμενα το FUNCTION +/- για να επιλέξετε τη λειτουργία USB.

Η φόρτιση ξεκινά όταν συνδέσετε τη συσκευή USB στη θύρα  .

Η κατάσταση της φόρτισης εμφανίζεται στην οθόνη ενδείξεων της συσκευής USB. Για λεπτομέρειες, ανατρέξτε στις οδηγίες χρήσης της συσκευής USB σας.

## Προβολή πληροφοριών στην οθόνη ενδείξεων

### Πατήστε το DISPLAY επαναλαμβανόμενα ενώ το σύστημα είναι ενεργό.

Μπορείτε να προβάλλετε τις πληροφορίες ως εξής:

- Τον χρόνο αναπαραγωγής που έχει παρέλθει, το όνομα αρχείου και το όνομα φακέλου.
- Τον τίτλο, τον καλλιτέχνη και πληροφορίες άλμπουμ.

### Σημειώσεις

- Δεν εμφανίζεται ο συνολικός χρόνος αναπαραγωγής για μια συσκευή USB.
- Οι ακόλουθες πληροφορίες δεν εμφανίζονται σωστά:
  - χρόνος αναπαραγωγής που έχει παρέλθει ενός αρχείου MP3 κωδικοποιημένου χρησιμοποιώντας VBR (μεταβλητό βαθμό ροής δεδομένων).
  - ονόματα φακέλων και αρχείων που δεν ακολουθούν τα πρότυπα ISO9660 Level 1, Level 2 ή Joliet στη μορφή επέκτασης.
- Πληροφορίες ετικέτας ID3 για αρχεία MP3 εμφανίζονται όταν χρησιμοποιούνται ετικέτες ID3 έκδοσης 1 και έκδοσης 2 (η εμφάνιση πληροφοριών ετικέτας ID3 έκδοσης 2 έχει προτεραιότητα όταν χρησιμοποιούνται ετικέτες ID3 έκδοσης 1 και 2 για ένα μεμονωμένο αρχείο MP3).

## Σχετικά με την ασύρματη τεχνολογία *Bluetooth*

Η ασύρματη τεχνολογία *Bluetooth* είναι ασύρματη τεχνολογία βραχέος εύρους που επιτρέπει την ασύρματη επικοινωνία δεδομένων μεταξύ ψηφιακών συσκευών. Η ασύρματη τεχνολογία *Bluetooth* λειτουργεί εντός ενός εύρους περίπου 10 μέτρων (33 ποδιών).

### Υποστηριζόμενη έκδοση, προφίλ και κωδικοποιητές *Bluetooth*

Υποστηριζόμενη έκδοση *Bluetooth*:

- *Bluetooth* Τυπική έκδοση 3.0

Υποστηριζόμενα προφίλ *Bluetooth*:

- A2DP (Σύνθετο προφίλ διανομής ήχου)
- AVRCP 1.3 (Προφίλ τηλεχειριστηρίου ήχου βίντεο)

Υποστηριζόμενοι κωδικοποιητές *Bluetooth*:

- SBC (Κωδικοποιητής Sub Band)
- AAC (Advanced Audio Coding)
- aptX (Κωδικοποιητής aptX)

### Πληροφορίες σχετικά με την ενδεικτική λυχνία **BLUETOOTH**

Η ενδεικτική λυχνία **BLUETOOTH** ανάβει ή αναβοσβήνει μπλε για να δείξει την κατάσταση *Bluetooth*.

Κατάσταση συστήματος	Κατάσταση ενδεικτικής λυχνίας
Σε αναμονή <i>Bluetooth</i>	Αναβοσβήνει αργά
Σύζευξη <i>Bluetooth</i>	Αναβοσβήνει γρήγορα
Η σύνδεση <i>Bluetooth</i> εδραιώθηκε	Ανάβει

## Ρύθμιση των κωδικοποιητών ήχου *Bluetooth*

Μπορείτε να λαμβάνετε δεδομένα σε μορφή κωδικοποιητή AAC ή aptX από μια συσκευή *Bluetooth*.

### 1 Πατήστε το **BLUETOOTH** στη μονάδα για να επιλέξετε τη λειτουργία *Bluetooth*.

Στην οθόνη ενδείξεων εμφανίζεται η ένδειξη «BT AUDIO».

### 2 Πατήστε το πλήκτρο **OPTIONS**.

### 3 Πατήστε τα **↑/↓** επαναλαμβανόμενα για να επιλέξετε το «**BT AAC**» ή το «**BT APTX**» κι έπειτα πατήστε το **⊕/⊖**.

### 4 Πατήστε τα **↑/↓** επαναλαμβανόμενα για να επιλέξετε το «**ON**» ή το «**OFF**» κι έπειτα πατήστε το **⊕/⊖**.

- **ON**: Ενεργοποιήστε τη λήψη σε μορφή κωδικοποιητή AAC ή aptX, εάν το «**BT AAC**» ή το «**BT APTX**» είναι επιλεγμένο στο βήμα 3 αντίστοιχα.
- **OFF**: Λήψη σε μορφή κωδικοποιητή SBC.

Για να εξέλθετε από το μενού επιλογές, πατήστε το **OPTIONS**.

### Σημειώσεις

- Μπορείτε να απολαύσετε ήχο υψηλής ποιότητας, εάν είναι επιλεγμένο το AAC ή το aptX. Εάν δεν μπορείτε να ακούσετε ήχο AAC ή aptX από τη συσκευή σας, επιλέξτε το «**OFF**».
- Εάν αλλάξετε αυτήν τη ρύθμιση ενώ το σύστημα είναι συνδεδεμένο σε συσκευή *Bluetooth*, η συσκευή *Bluetooth* θα αποσυνδεθεί. Για να συνδεθείτε στη συσκευή *Bluetooth*, εκτελέστε τη σύνδεση *Bluetooth* ξανά.

- Εάν ο ήχος διακοπεί σε μορφή κωδικοποίησης AAC, επιλέξτε το «OFF» για να ακυρώσετε τις ρυθμίσεις. Σε αυτήν την περίπτωση, το σύστημα λαμβάνει κωδικοποίησης SBC.

## Σύνδεση smartphone με ένα άγγιγμα (NFC)

### Τι είναι το «NFC»;

Το NFC (Near Field Communication) είναι μια τεχνολογία που επιτρέπει την ασύρματη επικοινωνία μικρής εμβέλειας μεταξύ διαφόρων συσκευών, όπως κινητών τηλεφώνων και ετικετών IC. Χάρη στη λειτουργία NFC, μπορεί να επιτευχθεί επικοινωνία δεδομένων εύκολα, απλά πατώντας το υποδεικνυόμενο σημείο στις συμβατές με το NFC συσκευές.

Όταν αγγίζετε το σύστημα με συμβατό με το NFC smartphone, το σύστημα αυτόματα:

- ενεργοποιείται σε λειτουργία *Bluetooth*.
- πραγματοποιεί σύζευξη.
- πραγματοποιεί τη σύνδεση *Bluetooth*.

### 1 Κατεβάστε και εγκαταστήστε την εφαρμογή «NFC Easy Connect».

Κατεβάστε την δωρεάν εφαρμογή Android από το Google Play αναζητώντας το «NFC Easy Connect» ή αποκτώντας πρόσβαση σε αυτό χρησιμοποιώντας τον παρακάτω δισδιάστατο κωδικό. Ενδέχεται να ισχύουν χρεώσεις μετάδοσης δεδομένων.

### Δισδιάστατος κωδικός\* για απευθείας πρόσβαση

\* Χρησιμοποιήστε εφαρμογή ανάγνωσης δισδιάστατων κωδικών.



### Σημειώσεις

- Η εφαρμογή ενδέχεται να μην είναι διαθέσιμη σε ορισμένες χώρες/περιοχές.
- Ανάλογα με το smartphone σας, μπορείτε να χρησιμοποιήσετε τη λειτουργία NFC χωρίς να εγκαταστήσετε την εφαρμογή. Σε αυτήν την περίπτωση, οι χειρισμοί και οι προδιαγραφές ενδέχεται να διαφέρουν. Για λεπτομέρειες, ανατρέξτε στις οδηγίες χρήσης του smartphone σας.

### Συμβατά smartphone

Smartphone με ενσωματωμένη λειτουργία NFC (OS: Android 2.3.3 ή μεταγενέστερο, εκτός του Android 3.x)

### 2 Κάντε εκκίνηση της εφαρμογής «NFC Easy Connect» στο smartphone.

Βεβαιωθείτε ότι εμφανίζεται η οθόνη της εφαρμογής.

### 3 Ακουμπήστε το smartphone στην ένδειξη-N στο σύστημα έως ότου το smartphone αρχίσει να δονείται.

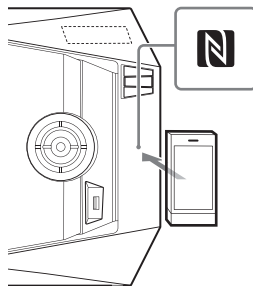

Ολοκληρώστε τη σύνδεση ακολουθώντας τις οδηγίες που εμφανίζονται στο smartphone. Όταν εδραιωθεί η σύνδεση *Bluetooth*, η ενδεικτική λυχνία BLUETOOTH παύει να αναβοσβήνει και παραμένει αναμμένη. Το όνομα της συσκευής *Bluetooth* εμφανίζεται στην οθόνη ενδείξεων.

Μπορείτε να εναλλάσετε την πηγή ήχου από το smartphone σε άλλη συμβατή με το NFC συσκευή *Bluetooth*. Για λεπτομέρειες, ανατρέξτε στις οδηγίες χρήσης της συσκευής *Bluetooth* σας.

### **Συμβουλή**

Εάν η σύζευξη και η σύνδεση *Bluetooth* αποτύχουν, κάντε τα εξής.

- Επαναλάβετε την εκκίνηση του «NFC Easy Connect» και μετακινήστε το smartphone αργά πάνω από την ένδειξη N.
- Αφαιρέστε τη θήκη του smartphone, εάν χρησιμοποιείτε θήκη smartphone που αγοράσατε από το εμπόριο.

### **Για να αναπαράγετε μουσική από το smartphone.**

Ξεκινήστε την αναπαραγωγή μιας πηγής ήχου στο smartphone. Για λεπτομέρειες σχετικά με την αναπαραγωγή, ανατρέξτε στις οδηγίες χειρισμού του smartphone σας.

### **Για να αποσυνδέσετε το smartphone**

Αγγίξτε το smartphone στην ένδειξη N στο σύστημα ξανά.

---

## **Ακρόαση μουσικής ασύρματα σε συσκευή *Bluetooth***

Μπορείτε να ακούσετε μουσική από τη συσκευή *Bluetooth* σας μέσω ασύρματης σύνδεσης.

Ελέγξτε τις πληροφορίες στη διαδικτυακή τοποθεσία σχετικά με τις συμβατές συσκευές *Bluetooth* (σελίδα 25).

## **Σύζευξη αυτού του συστήματος με συσκευή *Bluetooth***

Η σύζευξη είναι μια λειτουργία κατά την οποία οι συσκευές *Bluetooth* καταχωρούνται η μία στην άλλη από πριν. Αφού εκτελεστεί μια λειτουργία σύζευξης, δεν χρειάζεται να επαναληφθεί. Εάν η συσκευή σας είναι ένα συμβατό με το NFC smartphone, η χειροκίνητη διαδικασία σύζευξης δεν είναι απαραίτητη.

### **1 Τοποθετήστε τη συσκευή *Bluetooth* εντός 1 μέτρου (3 ποδιών) από το σύστημα.**

### **2 Πατήστε το BLUETOOTH στη μονάδα για να επιλέξετε τη λειτουργία *Bluetooth*.**

Στην οθόνη ενδείξεων εμφανίζεται η ένδειξη «BT AUDIO».

#### **Σημείωση**

Εάν το σύστημα είναι συνδεδεμένο σε μια συσκευή *Bluetooth*, πατήστε το BLUETOOTH για να αποσυνδέσετε τη συσκευή *Bluetooth*.

### **3 Κρατήστε πατημένο το BLUETOOTH στη μονάδα για 2 δευτερόλεπτα ή περισσότερο.**

Στην οθόνη ενδείξεων αναβοσβήνει η ένδειξη «PAIRING».

### **4 Εκτελέστε τη διαδικασία σύζευξης στη συσκευή *Bluetooth*.**

Για λεπτομέρειες, ανατρέξτε στις οδηγίες χρήσης της συσκευής *Bluetooth* σας.

### **5 Επιλέξτε το «SONY:GTK-X1BT» στην οθόνη της συσκευής *Bluetooth*.**

Εάν απαιτείται κλειδί πρόσβασης στη συσκευή *Bluetooth*, εισαγάγετε το «0000».

## 6 Εκτελέστε τη σύνδεση Bluetooth στη συσκευή Bluetooth.

Όταν η σύζευξη ολοκληρωθεί και η σύνδεση Bluetooth έχει εδραιωθεί, το όνομα της συσκευής Bluetooth εμφανίζεται στην οθόνη ενδείξεων. Ανάλογα με τη συσκευή Bluetooth, η σύνδεση μπορεί να ξεκινήσει αυτόματα μετά την ολοκλήρωση της σύζευξης.

Μπορείτε να ελέγξετε τη διεύθυνση της συσκευής Bluetooth πατώντας επαναλαμβανόμενα το DISPLAY.

### Σημειώσεις

- Μπορείτε να πραγματοποιήσετε σύζευξη έως και 9 συσκευών Bluetooth. Εάν η 10η συσκευή Bluetooth συζευχθεί, η παλαιότερη συσκευή που συνδέθηκε θα διαγραφεί.
- Το «κλειδί πρόσβασης» ενδέχεται να καλείται «Passcode», «PIN code», «PIN number» ή «Password» κ.λπ ανάλογα με τη συσκευή.
- Η κατάσταση αναμονής σύζευξης του συστήματος ακυρώνεται μετά από περίπου 5 λεπτά. Εάν η σύζευξη δεν επιτευχθεί, επαναλάβετε από το βήμα 1.
- Εάν θέλετε να πραγματοποιήσετε σύζευξη με άλλη συσκευή Bluetooth, επαναλάβετε τα βήματα 1 έως 6.

## Για ακύρωση της λειτουργίας σύζευξης

Κρατήστε πατημένο το BLUETOOTH στη μονάδα για 2 δευτερόλεπτα ή παραπάνω έως ότου εμφανιστεί το «BT AUDIO» στην οθόνη ενδείξεων.

### Αναπαραγωγή μουσικής από συσκευή Bluetooth

Μπορείτε να χειριστείτε μια συσκευή Bluetooth συνδέοντας το σύστημα και μια συσκευή Bluetooth χρησιμοποιώντας το AVRCP.

Ελέγξτε τα εξής πριν την αναπαραγωγή μουσικής:

- Η λειτουργία Bluetooth της συσκευής Bluetooth είναι αναμμένη.
- Η σύζευξη έχει ολοκληρωθεί.

## 1 Πατήστε το BLUETOOTH στη μονάδα για να επιλέξετε τη λειτουργία Bluetooth.

Στην οθόνη ενδείξεων εμφανίζεται η ένδειξη «BT AUDIO».

## 2 Εδραιώστε σύνδεση με τη συσκευή Bluetooth.

Η συσκευή Bluetooth που συνδέθηκε τελευταία θα συνδεθεί αυτόματα. Εκτελέστε τη σύνδεση Bluetooth από τη συσκευή Bluetooth εάν η συσκευή δεν είναι συνδεδεμένη. Μόλις η σύνδεση εδραιωθεί, το όνομα της συσκευής Bluetooth εμφανίζεται στην οθόνη ενδείξεων.

## 3 Πατήστε το πλήκτρο ► για να ξεκινήσετε την αναπαραγωγή.

Ανάλογα με τη συσκευή Bluetooth, – ενδέχεται να χρειαστεί να πατήσετε το ► δύο φορές.  
– ενδέχεται να χρειαστεί να ξεκινήσετε την αναπαραγωγή μιας πηγής ήχου στη συσκευή Bluetooth.

### Σημειώσεις

- Όταν το σύστημα δεν είναι συνδεδεμένο σε καμία συσκευή Bluetooth, το σύστημα θα συνδεθεί αυτόματα στη συσκευή Bluetooth που ήταν συνδεδεμένη τελευταία όταν πατήσετε το ►.
- Εάν προσπαθήσετε να συνδέσετε μια άλλη συσκευή Bluetooth στο σύστημα, η συσκευή Bluetooth που είναι συνδεδεμένη τη δεδομένη στιγμή θα αποσυνδεθεί.

## Για να αποσυνδέσετε τη συσκευή Bluetooth

Πατήστε το BLUETOOTH στη μονάδα. Στην οθόνη ενδείξεων εμφανίζεται η ένδειξη «BT AUDIO».

Ανάλογα με τη συσκευή Bluetooth, η σύνδεση Bluetooth μπορεί να ακυρωθεί αυτόματα όταν πάψετε την αναπαραγωγή.

## Διαγραφή όλων των πληροφοριών καταχώρησης σύζευξης

Χρησιμοποιήστε τα πλήκτρα στη μονάδα για να εκτελέσετε αυτήν τη λειτουργία.

### 1 Πατήστε το **BLUETOOTH** για να επιλέξετε τη λειτουργία **Bluetooth**.

Στην οθόνη ενδείξεων εμφανίζεται η ένδειξη «BT AUDIO».

Εάν το σύστημα είναι συνδεδεμένο σε μια συσκευή *Bluetooth*, το όνομα της συσκευής *Bluetooth* εμφανίζεται στην οθόνη ενδείξεων.

Πατήστε το **BLUETOOTH** για να αποσυνδέσετε τη συσκευή *Bluetooth*.

### 2 Ενώ κρατάτε πατημένο το **■**, πατήστε το **LED SPEAKER** για περίπου 3 δευτερόλεπτα.

Στην οθόνη ενδείξεων εμφανίζονται τα «BT HIST» και «CLEAR» και όλες οι πληροφορίες σύζευξης διαγράφονται.

## Ρύθμιση της κατάστασης αναμονής *Bluetooth*

Η κατάσταση αναμονής *Bluetooth* επιτρέπει στο σύστημα να ενεργοποιείται αυτόματα όταν εδραιώνετε τη σύνδεση *Bluetooth* από μια συσκευή *Bluetooth*.

### 1 Πατήστε το πλήκτρο **OPTIONS**.

### 2 Πατήστε επαναλαμβανόμενα τα **↑ / ↓** για να επιλέξετε το «**BT STBY**» κι έπειτα πατήστε το **(+)**.

### 3 Πατήστε τα **↑ / ↓** επαναλαμβανόμενα για να επιλέξετε το «**ON**» ή το «**OFF**».

### 4 Πατήστε το **I/⏻** για να απενεργοποιήσετε το σύστημα.

Όταν η κατάσταση αναμονής *Bluetooth* έχει τεθεί στο ενεργό, το σύστημα περιμένει μια σύνδεση *Bluetooth* ακόμα και όταν το σύστημα είναι απενεργοποιημένο. Όταν εδραιωθεί μια σύνδεση *Bluetooth*, το σύστημα ενεργοποιείται αυτόματα.

### Σημείωση

Το σύστημα δεν μπορεί να εισέλθει στην κατάσταση αναμονής *Bluetooth* εάν οι πληροφορίες καταχώρησης σύζευξης έχουν διαγραφεί.

## Ρύθμιση του σήματος *Bluetooth*

Μπορείτε να συνδεθείτε στο σύστημα από μια συζευγμένη συσκευή *Bluetooth* σε όλες τις λειτουργίες όταν το σήμα *Bluetooth* είναι ενεργό. Το σήμα *Bluetooth* ενεργοποιείται εκ προεπιλογής. Χρησιμοποιήστε τα πλήκτρα στη μονάδα για να εκτελέσετε αυτήν τη λειτουργία.

### Ενώ κρατάτε πατημένο το **■**, πατήστε το **BLUETOOTH** για περίπου 3 δευτερόλεπτα.

Στην οθόνη ενδείξεων εμφανίζεται η ένδειξη «**BT ON**» ή «**BT OFF**».

### Σημειώσεις

- Δεν μπορείτε να εκτελέσετε τις ακόλουθες λειτουργίες όταν το σήμα *Bluetooth* είναι ανενεργό:
  - Σύζευξη με συσκευή *Bluetooth*
  - Διαγραφή των πληροφοριών σύζευξης
  - Χρήση του «*SongPal*» μέσω *Bluetooth*
- Όταν η συσκευή *Bluetooth* είναι ανενεργή, αυτό το σύστημα δεν μπορεί να ανιχνευθεί και η σύνδεση δεν μπορεί να εδραιωθεί από συσκευή *Bluetooth*.
- Εάν αγγίξετε το σύστημα με συμβατό με την τεχνολογία NFC smartphone ή ενεργοποιήσετε την κατάσταση αναμονής *Bluetooth*, τα σήματα *Bluetooth* θα ενεργοποιηθούν αυτόματα.



## Χρήση του «SongPal» μέσω Bluetooth

### Σχετικά με την εφαρμογή

Στο Google Play και το App Store θα βρείτε μια εφαρμογή ειδικά για αυτό το μοντέλο. Αναζητήστε το «SongPal» και κάντε λήψη της εφαρμογής δωρεάν για να μάθετε περισσότερα για τις πρακτικές δυνατότητες που προσφέρει.

Η τεχνολογία Bluetooth λειτουργεί με τα εξής: iPhone 5s, iPhone 5c, iPhone 5, iPhone 4s, iPhone 4, iPhone 3GS, iPod touch (5ης γενιάς), iPod touch (4ης γενιάς).

## Ραδιοφωνικός δέκτης

### Ακρόαση ραδιοφώνου

**1 Πατήστε επαναλαμβανόμενα το FUNCTION +/- για να επιλέξετε ζώνη FM.**

**2 Για αυτόματη σάρωση:**

Πατήστε επαναλαμβανόμενα το TUNING MODE έως ότου εμφανιστεί το «AUTO» στην οθόνη ενδείξεων.

Έπειτα, πατήστε το +/-.

Η σάρωση διακόπτεται αυτόματα όταν το σύστημα συντονιστεί σε ένα σταθμό. Στην οθόνη ενδείξεων εμφανίζονται το «TUNED» και το «ST» (μόνο για στερεοφωνικά προγράμματα FM).

Εάν δεν εμφανίζεται το «TUNED» και η σάρωση δεν σταματά, πατήστε το ■ για να διακόψετε τη σάρωση. Έπειτα, εκτελέστε χειροκίνητο συντονισμό (κατωτέρω).

#### Χειροκίνητος συντονισμός:

Πατήστε το TUNING MODE επαναλαμβανόμενα έως ότου το «AUTO» και το «PRESET» χαθούν από την οθόνη ενδείξεων.

Έπειτα, πατήστε το +/- επαναλαμβανόμενα για να συντονιστείτε στον σταθμό που θέλετε.

#### Σημείωση

Όταν συντονιστείτε σε ένα σταθμό FM ο οποίος παρέχει υπηρεσίες RDS, από τις μεταδόσεις παρέχονται πληροφορίες όπως το όνομα της υπηρεσίας ή το όνομα του σταθμού.

Μπορείτε να ελέγχετε τις πληροφορίες RDS πατώντας το DISPLAY επαναλαμβανόμενα.

#### Συμβουλή

Για να μειώσετε τον στατικό θόρυβο σε αδύναμη στερεοφωνική λήψη FM, πατήστε το FM MODE επαναλαμβανόμενα έως ότου εμφανιστεί η ένδειξη «MONO» στην οθόνη ενδείξεων.

## Προσυντονισμός ραδιοφωνικών σταθμών

Μπορείτε να αποθηκεύσετε έως 20 σταθμούς FM σαν αγαπημένους.

**1** Συντονιστείτε στον σταθμό που θέλετε.

**2** Πατήστε το πλήκτρο TUNER MEMORY.



**3** Πατήστε τα πλήκτρα +/- επαναλαμβανόμενα για να επιλέξετε τον προκαθορισμένο αριθμό που θέλετε κι έπειτα πατήστε το (+).

Στην οθόνη ενδείξεων εμφανίζεται η ένδειξη «COMPLETE». Ο σταθμός αποθηκεύεται.

### Για να συντονιστείτε σε προσυντονισμένο σταθμό

Πατήστε το TUNING MODE επαναλαμβανόμενα έως ότου εμφανιστεί το «PRESET» στην οθόνη ενδείξεων. Έπειτα, πατήστε τα πλήκτρα +/- επαναλαμβανόμενα για να επιλέξετε τον προκαθορισμένο αριθμό που θέλετε.

## Ρύθμιση ήχου

### Ρύθμιση του ήχου

Για	Ενέργεια
Να ενισχύσετε τα μπάσα και να δημιουργήσετε πιο δυνατό ήχο	Πατήστε το BASS BAZUCA.
Να επιλέξετε ένα προκαθορισμένο εφέ ήχου	Πατήστε το EQ επαναλαμβανόμενα. Για να ακυρώσετε προκαθορισμένο εφέ ήχου, πατήστε το EQ επαναλαμβανόμενα για να επιλέξετε το «FLAT».

### Δημιουργία ατμόσφαιρας πάρτι

(DJ EFFECT)

Χρησιμοποιήστε τα πλήκτρα στη μονάδα για να εκτελέσετε αυτήν τη λειτουργία.

#### 1 Πατήστε τα FLANGER, ISOLATOR, PHASER ή PAN.

- Το επιλεγμένο κουμπί ανάβει και ενεργοποιείται το εφέ.
- FLANGER: Δημιουργήστε ένα βαθύ μεταλλικό εφέ που μοιάζει με τον ήχο της τουρμπίνας του αεροπλάνου.
  - ISOLATOR: Απομονώστε μια συγκεκριμένη ζώνη συχνότητας ρυθμίζοντας τις άλλες ζώνες συχνότητων. Για παράδειγμα, όταν θέλετε να εστιάσετε στα φωνητικά.
  - PHASER: Δημιουργήστε μια σειρά από αιχμές και υφέσεις στο φάσμα των συχνότητων, σαν σάρωση.
  - PAN: Δημιουργήστε μια αίσθηση ότι ο ήχος κινείται γύρω από τα ηχεία ανάμεσα στα αριστερά και τα δεξιά κανάλια.

**2** Στρέψτε το DJ CONTROL +/- για να ρυθμίσετε το επίπεδο του εφέ.

## Απενεργοποίηση του εφέ

Πατήστε το κουμπί του επιλεγμένου εφέ ξανά.

### Σημειώσεις

- Το DJ EFFECT απενεργοποιείται αυτόματα όταν απενεργοποιείτε το σύστημα ή αλλάζετε τη λειτουργία ή τη ζώνη του ραδιοφώνου.
- Δεν μπορείτε να χρησιμοποιήσετε το VOLUME/DJ CONTROL +/- για να ρυθμίσετε την ένταση ήχου όταν είναι ενεργό το DJ EFFECT. Πατήστε το πλήκτρο VOLUME +/- στο τηλεχειριστήριο για να ρυθμίσετε την ένταση ήχου.

---

## Ρύθμιση του κατακόρυφου εφέ ήχου

Μπορείτε να ρυθμίσετε το εφέ ήχου να αλλάξει αυτόματα ανάλογα με το στυλ εγκατάστασης του συστήματος. Όταν τοποθετείται οριζόντια, το σύστημα παράγει στερεοφωνικό εφέ ήχου. Όταν τοποθετείται κατακόρυφα, το πάνω ηχείο ενισχύει τη συχνότητα μεσαίου εύρους, ενώ το κάτω ηχείο ενισχύει τη συχνότητα του χαμηλού εύρους.

**1 Πατήστε το πλήκτρο OPTIONS.**

**2 Πατήστε επαναλαμβανόμενα τα  $\uparrow$  /  $\downarrow$  για να επιλέξετε το «VERTICAL SOUND» κι έπειτα πατήστε το  $\oplus$ .**

**3 Πατήστε τα  $\uparrow$  /  $\downarrow$  επαναλαμβανόμενα για να επιλέξετε το «AUTO» ή το «OFF» κι έπειτα πατήστε το  $\oplus$ .**

Για να εξέλθετε από το μενού επιλογές, πατήστε το OPTIONS.

# Χρήση της λειτουργίας Αλυσίδα πάρτι

Μπορείτε να συνδέσετε πολλαπλά ηχοσυστήματα σε μια αλυσίδα για να δημιουργήσετε ένα πιο ενδιαφέρον περιβάλλον πάρτι και να παραγάγετε υψηλότερη έξοδο ήχου. Ενεργοποιήστε ένα σύστημα στην αλυσίδα να είναι η «Κεντρική συσκευή πάρτι» και χρησιμοποιήστε από κοινού τη μουσική. Τα άλλα συστήματα θα γίνουν οι «Εξαρτημένες συσκευές πάρτι» και θα αναπαράγουν την ίδια μουσική με τη «Κεντρική συσκευή πάρτι».

## Ρύθμιση της Αλυσίδας πάρτι

Μπορείτε να ρυθμίσετε μια Αλυσίδα πάρτι συνδέοντας όλα τα συστήματα χρησιμοποιώντας καλώδια ήχου (δεν παρέχονται). Πριν τη σύνδεση των καλωδίων, φροντίστε να αποσυνδέσετε το καλώδιο ρεύματος.

### **A** Εάν όλα τα συστήματα είναι εξοπλισμένα με τη λειτουργία Αλυσίδας πάρτι

Πρώτο σύστημα

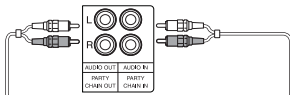

Δεύτερο σύστημα

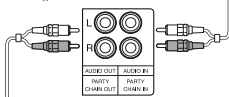

Συνεχίστε τη σύνδεση μέχρι το τελευταίο σύστημα

Τελευταίο σύστημα

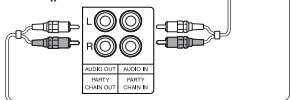

### Κατά τη σύνδεση I

- Οποιοδήποτε σύστημα μπορεί να γίνει Κεντρική συσκευή πάρτι σε αυτήν τη σύνδεση.
- Μπορείτε να επιλέξετε μια νέα Κεντρική συσκευή πάρτι όταν είναι ενεργοποιημένη η λειτουργία Αλυσίδα πάρτι. Για λεπτομέρειες, βλ. “Για να επιλέξετε μια νέα Κεντρική συσκευή πάρτι” (σελίδα 21).
- Σε αυτήν τη σύνδεση, το τελευταίο σύστημα πρέπει να είναι συνδεδεμένο με το πρώτο σύστημα.

### **B** Εάν ένα από τα συστήματα δεν είναι εξοπλισμένο με τη λειτουργία Αλυσίδας πάρτι

Πρώτο σύστημα

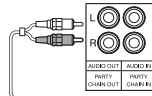

Δεύτερο σύστημα

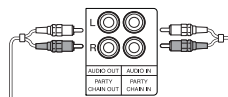

Συνεχίστε τη σύνδεση μέχρι το τελευταίο σύστημα

Τελευταίο σύστημα

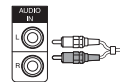

### Κατά τη σύνδεση II

- Μπορείτε να συνδέσετε το σύστημα το οποίο δεν είναι εξοπλισμένο με τη λειτουργία Αλυσίδα πάρτι στο τελευταίο σύστημα. Φροντίστε να επιλέξετε τη λειτουργία που αντιστοιχεί στις υποδοχές «AUDIO IN» στο τελευταίο σύστημα.
- Πρέπει να επιλέξετε το πρώτο σύστημα ως Κεντρική συσκευή πάρτι έτσι ώστε όλα τα συστήματα να παίξουν την ίδια μουσική όταν είναι ενεργοποιημένη η λειτουργία Αλυσίδα πάρτι.
- Σε αυτήν τη σύνδεση, το τελευταίο σύστημα δεν είναι συνδεδεμένο με το πρώτο σύστημα.

## Απόλαυση της Αλυσίδας πάρτι

Εκτελέστε την ακόλουθη διαδικασία για να ενεργοποιήσετε τη λειτουργία Αλυσίδας πάρτι.

**1 Συνδέστε το καλώδιο ρεύματος και ενεργοποιήστε όλα τα συστήματα.**

**2 Προσαρμόστε την ένταση ήχου σε κάθε σύστημα.**

**3 Ενεργοποιήστε τη λειτουργία Αλυσίδα πάρτι στο σύστημα που θέλετε να είναι η Κεντρική συσκευή πάρτι.**

Πατήστε επαναλαμβανόμενα το FUNCTION +/- για να επιλέξετε τη λειτουργία (εκτός του AUDIO IN) που θέλετε, έπειτα ξεκινήστε την αναπαραγωγή.

Πατήστε το PARTY CHAIN στη μονάδα.

Οι ενδείξεις «PARTY» και «CHAIN» εμφανίζονται στην οθόνη ενδείξεων δύο φορές. Όλα τα συστήματα αναπαράγουν την ίδια μουσική με τη Κεντρική συσκευή πάρτι.

### Σημειώσεις

- Ανάλογα με τον συνολικό αριθμό συστημάτων που έχετε συνδέσει, η Εξαρτημένη συσκευή πάρτι μπορεί να χρειαστεί λίγο χρόνο για να αρχίσει να παίζει τη μουσική.
- Η αλλαγή της έντασης ήχου και του εφέ ήχου στην Κεντρική συσκευή πάρτι δεν θα επηρεάσει την έξοδο στην Εξαρτημένη συσκευή πάρτι.
- Η Εξαρτημένη συσκευή πάρτι συνεχίζει να αναπαράγει την πηγή μουσικής όπως η Κεντρική συσκευή πάρτι, ακόμα και όταν αλλάξετε τη λειτουργία στην Εξαρτημένη συσκευή πάρτι. Εντούτοις, μπορείτε να ρυθμίσετε την ένταση ήχου και να αλλάξετε το εφέ ήχου στην Εξαρτημένη συσκευή πάρτι.
- Το σύστημα το οποίο δεν είναι εξοπλισμένο με τη λειτουργία Αλυσίδα πάρτι δεν μπορεί να γίνει Κεντρική συσκευή πάρτι.
- Για λεπτομέρειες σχετικά με τους χειρισμούς άλλου συστήματος, ανατρέξτε στις οδηγίες χρήσης του συστήματος.

## Για να επιλέξετε μια νέα Κεντρική συσκευή πάρτι

Όταν κάνετε σύνδεση **A**, μπορείτε να επιλέξετε άλλο σύστημα ως νέα Κεντρική συσκευή πάρτι. Επαναλάβετε το βήμα 3 της ενότητας «Απόλαυση της Αλυσίδας πάρτι» στο σύστημα που θέλετε να είναι νέα Κεντρική συσκευή πάρτι.

Η τρέχουσα Κεντρική συσκευή πάρτι θα γίνει Εξαρτημένη συσκευή πάρτι αυτόματα. Όλα τα συστήματα αναπαράγουν την ίδια μουσική με τη νέα Κεντρική συσκευή πάρτι.

### Σημειώσεις

- Μπορείτε να επιλέξετε μόνο ένα άλλο σύστημα ως τη νέα Κεντρική συσκευή Πάρτι, αφού όλα τα συστήματα έχουν ολοκληρώσει τη λειτουργία Αλυσίδα Πάρτι.
- Επαναλάβετε το παραπάνω βήμα, εάν το επιλεγμένο σύστημα δεν αλλάξει ως νέα Κεντρική συσκευή Πάρτι μετά από μερικά δευτερόλεπτα.

## Για να απενεργοποιήσετε την Αλυσίδα πάρτι

Πατήστε το PARTY CHAIN στη μονάδα της Κεντρικής συσκευής πάρτι.

### Σημείωση

Επαναλάβετε το παραπάνω βήμα, εάν το σύστημα δεν απενεργοποιεί την Αλυσίδα Πάρτι μετά από μερικά δευτερόλεπτα.

## Ρύθμιση της λειτουργίας ήχου της Αλυσίδας πάρτι

Μπορείτε να ρυθμίσετε τη λειτουργία ήχου όταν είναι ενεργοποιημένη η λειτουργία Αλυσίδα πάρτι. Για βέλτιστο εφέ ήχου στο περιβάλλον πάρτι, θέστε τα συστήματα στην αριστερή πλευρά του δωματίου να παράγουν μόνο τον ήχο του αριστερού καναλιού και τα συστήματα στη δεξιά πλευρά να παράγουν μόνο τον ήχο του δεξιού καναλιού.

- 1 Πατήστε το πλήκτρο OPTIONS.**
- 2 Πατήστε επαναλαμβανόμενα τα  $\uparrow/\downarrow$  για να επιλέξετε το «P.CHAIN MODE» κι έπειτα πατήστε το  $\oplus$ .**
- 3 Πατήστε επαναλαμβανόμενα τα  $\uparrow/\downarrow$  για να επιλέξετε το «STEREO», «RIGHT CH» ή το «LEFT CH» κι έπειτα πατήστε το  $\oplus$ .**
  - STEREO: Παράγετε στερεοφωνικό ήχο.
  - RIGHT CH: Παράγετε μονοφωνικό ήχο του δεξιού καναλιού.
  - LEFT CH: Παράγετε μονοφωνικό ήχο του αριστερού καναλιού.

Για να εξέλθετε από το μενού επιλογές, πατήστε το OPTIONS.

## Ρύθμιση του ανάμματος του φωτισμού

Μπορείτε να ρυθμίσετε το άναμμα του φωτισμού από μια ποικιλία μοτίβων ανάμματος. Το άναμμα του φωτισμού θα δημιουργήσει εφέ φωτισμού με βάση την πηγή της μουσικής.

### Πατήστε επαναλαμβανόμενα το πλήκτρο LED SPEAKER.

Κάθε φορά που πατάτε το κουμπί, το μοτίβο αλλάζει.

### Για να σβήσετε το άναμμα του φωτισμού

Πατήστε το LED SPEAKER επαναλαμβανόμενα για να επιλέξετε το «LED OFF».

### Σημείωση

Εάν η φωτεινότητα του φωτισμού είναι θαμπή, ανάψτε τα φώτα του δωματίου ή απενεργοποιήστε τον φωτισμό.

## Χρήση των λειτουργιών χρονοδιακόπτη

Το σύστημα προσφέρει 2 λειτουργίες χρονοδιακόπτη. Εάν χρησιμοποιείτε και τους δύο χρονοδιακόπτες, ο Χρονοδιακόπτης ύπνου έχει προτεραιότητα.

### Χρονοδιακόπτης ύπνου

Μπορείτε να αποκοιμηθείτε ενώ ακούτε μουσική. Το σύστημα απενεργοποιείται μετά την προκαθορισμένη ώρα.

### Πατήστε το SLEEP επαναλαμβανόμενα.

Για να ακυρώσετε τον Χρονοδιακόπτη ύπνου, πατήστε το SLEEP επαναλαμβανόμενα για να επιλέξετε το «OFF».

### Συμβουλή

Για να ελέγξετε το χρόνο που απομένει πριν από την απενεργοποίηση του συστήματος, πατήστε το SLEEP.

### Χρονοδιακόπτης αναπαραγωγής

Μπορείτε να ξυπνήσετε ακούγοντας ραδιόφωνο ή μια συσκευή USB σε προκαθορισμένο χρόνο. Βεβαιωθείτε ότι έχετε ρυθμίσει το ρολόι.

- 1 Προετοιμάστε την πηγή ήχου και, κατόπιν, πατήστε το πλήκτρο VOLUME +/- για να ρυθμίσετε την ένταση του ήχου.**
- 2 Πατήστε το TIMER MENU.**
- 3 Πατήστε επαναλαμβανόμενα τα  $\uparrow/\downarrow$  για να επιλέξετε το «PLAY SET» κι έπειτα πατήστε το  $\oplus$ .**
- 4 Ρυθμίστε την ώρα έναρξης της αναπαραγωγής.**

Πατήστε τα  $\uparrow/\downarrow$  επαναλαμβανόμενα για να ρυθμίσετε την ώρα/τα λεπτά και πατήστε το  $\oplus$ .

**5** Ακολουθήστε την ίδια διαδικασία με το βήμα 4, για να καθορίσετε την ώρα διακοπής της αναπαραγωγής.

**6** Πατήστε επαναλαμβανόμενα τα  $\uparrow/\downarrow$  για να επιλέξετε την πηγή ήχου που επιθυμείτε κι έπειτα πατήστε το  $\oplus$ .

**7** Πατήστε το  $I/\cup$  για να απενεργοποιήσετε το σύστημα.

### Για να ελέγξετε τη ρύθμιση του χρονοδιακόπτη ή να ενεργοποιήσετε ξανά τον χρονοδιακόπτη

- 1** Πατήστε το TIMER MENU. Στην οθόνη ενδείξεων αναβοσβήνει η ένδειξη «TIMERSEL».
- 2** Πατήστε το πλήκτρο  $\oplus$ .
- 3** Πατήστε επαναλαμβανόμενα τα  $\uparrow/\downarrow$  για να επιλέξετε το «PLAY SEL» κι έπειτα πατήστε το  $\oplus$ .

### Για να ακυρώσετε τον χρονοδιακόπτη

Επαναλάβετε την ίδια διαδικασία όπως περιγράφεται παραπάνω κι επιλέξετε το «OFF» στο βήμα 3, έπειτα πατήστε το  $\oplus$ .

### Σημειώσεις

- Το σύστημα ενεργοποιείται πριν από την προκαθορισμένη ώρα. Εάν το σύστημα είναι ενεργό την προκαθορισμένη ώρα ή εάν αναβοσβήνει το «STANDBY» στην οθόνη ενδείξεων, ο Χρονοδιακόπτης αναπαραγωγής δεν θα εκτελεστεί.
- Μη χρησιμοποιήσετε το σύστημα από τη στιγμή της ενεργοποίησής του μέχρι την έναρξη της αναπαραγωγής.

## Χρήση προαιρετικών συσκευών

- 1** Πατήστε το VOLUME – επαναλαμβανόμενα έως ότου εμφανιστεί το «VOL MIN» στην οθόνη ενδείξεων.
- 2** Συνδέστε μια προαιρετική συσκευή (σελίδα 8).

**3** Πατήστε το FUNCTION +/- επαναλαμβανόμενα για να επιλέξετε τη λειτουργία AUDIO IN.

**4** Αρχίστε την αναπαραγωγή στη συνδεδεμένη συσκευή.

**5** Πατήστε το VOLUME + επαναλαμβανόμενα για να ρυθμίσετε την ένταση ήχου.

### Σημείωση

Το σύστημα ενδέχεται να μεταβεί αυτόματα σε κατάσταση αναμονής, εάν η στάθμη της έντασης ήχου της συνδεδεμένης συσκευής είναι πολύ χαμηλή. Ρυθμίστε την ένταση ήχου της συσκευής. Για να απενεργοποιήσετε τη λειτουργία της αυτόματης μετάβασης σε κατάσταση αναμονής, ανατρέξτε στην ενότητα «Ρύθμιση της λειτουργίας αυτόματης μετάβασης σε κατάσταση αναμονής» (σελίδα 24).

## Απενεργοποίηση των κουμπιών στη μονάδα

(Κλειδίωμα για τα παιδιά)

Μπορείτε να απενεργοποιήσετε τα κουμπιά στη μονάδα (εκτός του  $I/\cup$ ) για να αποφύγετε λανθασμένους χειρισμούς, όπως παιδικές αταξίες.

### Κρατήστε πατημένο το πλήκτρο ■ στη μονάδα για περισσότερο από 5 δευτερόλεπτα.

Στην οθόνη ενδείξεων εμφανίζεται η ένδειξη «CHILD» και «LOCK ON». Μπορείτε να χειριστείτε το σύστημα μόνο χρησιμοποιώντας τα πλήκτρα στο τηλεχειριστήριο.

Για ακύρωση, κρατήστε πατημένο το ■ στη μονάδα για πάνω από 5 δευτερά έως ότου εμφανιστεί στην οθόνη ενδείξεων η ένδειξη «CHILD» και «LOCK OFF».

### Σημείωση

Η λειτουργία του Κλειδώματος για τα παιδιά ακυρώνεται όταν αποσυνδέτε το καλώδιο ρεύματος.

---

## Ρύθμιση της λειτουργίας αυτόματης μετάβασης σε κατάσταση αναμονής

Το σύστημα αυτό είναι εξοπλισμένο με μια λειτουργία αυτόματης μετάβασης σε κατάσταση αναμονής. Με τη λειτουργία αυτήν, το σύστημα μεταβαίνει αυτόματα σε κατάσταση αναμονής σε περίπου 15 λεπτά, όταν δεν εκτελεστεί κανένας χειρισμός ή εάν δεν υπάρχει έξοδος σήματος ήχου.

Σύμφωνα με τις προεπιλεγμένες ρυθμίσεις, η λειτουργία αυτόματης μετάβασης σε κατάσταση αναμονής είναι ενεργοποιημένη.

**1 Πατήστε το πλήκτρο **OPTIONS**.**

**2 Πατήστε επαναλαμβανόμενα τα  
↑ / ↓ για να επιλέξετε το  
«AutoSTBY» κι έπειτα πατήστε  
το (+).**

**3 Πατήστε επαναλαμβανόμενα τα  
↑ / ↓ για να επιλέξετε το «ON» ή το  
«OFF».**

Για να εξέλθετε από το μενού επιλογής,  
πατήστε το **OPTIONS**.

### Σημειώσεις

- Το μήνυμα «AutoSTBY» αναβοσβήνει στην οθόνη ενδείξεων περίπου 2 λεπτά πριν μεταβεί σε κατάσταση αναμονής.
- Η λειτουργία αυτόματης μετάβασης σε κατάσταση αναμονής δεν λειτουργεί κατά τη λειτουργία του ραδιοφώνου.
- Το σύστημα ενδέχεται να μη μεταβεί αυτόματα σε κατάσταση αναμονής στις ακόλουθες περιπτώσεις:
  - όταν εντοπίζεται σήμα ήχου.
  - κατά την αναπαραγωγή αρχείων ήχου.
  - ενώ βρίσκονται σε εξέλιξη ο προκαθορισμένος Χρονοδιακόπτης αναπαραγωγής ή ο Χρονοδιακόπτης ύπνου.



### Διαδικτυακές τοποθεσίες για συμβατές συσκευές

Ελέγξτε τις παρακάτω διαδικτυακές τοποθεσίες για τις πιο πρόσφατες πληροφορίες σχετικά με συμβατές συσκευές USB και συσκευές *Bluetooth*.

Για πελάτες στη Λατινική Αμερική:  
<<http://esupport.sony.com/LA>>

Για πελάτες στις Ηνωμένες Πολιτείες:  
<<http://esupport.sony.com/>>

Για πελάτες στην Ευρώπη και τη Ρωσία:  
<<http://support.sony-europe.com/>>

Για πελάτες σε άλλες χώρες/περιοχές:  
<<http://www.sony-asia.com/support>>

### Αντιμετώπιση προβλημάτων

Εάν αντιμετωπίσετε κάποιο πρόβλημα με τη συσκευή σας, βρείτε το πρόβλημά σας στη λίστα της αντιμετώπισης προβλημάτων παρακάτω και πραγματοποιήστε τη διορθωτική ενέργεια.

Εάν το πρόβλημα επιμένει, απευθυνθείτε στον πλησιέστερο αντιπρόσωπο της Sony.

Λάβετε υπόψη σας ότι εάν το προσωπικό σέρβις αλλάξει κάποια εξαρτήματα κατά την επισκευή, αυτά τα εξαρτήματα ενδέχεται να μη σας επιστραφούν.

### Εάν στην οθόνη ενδείξεων εμφανίζεται το «PROTECT» και το «EXX» (όπου X είναι ένας αριθμός)

Αποσυνδέστε αμέσως το καλώδιο ρεύματος.

- Ελέγξτε εάν οτιδήποτε φράσσει τις θυρίδες αερισμού της μονάδας.
- Αφαιρέστε τη συνδεδεμένη συσκευή USB. Φροντίστε να μην υπάρχει κανένα πρόβλημα με τη συσκευή USB.

Αφού ελέγξετε τα παραπάνω στοιχεία και διορθώσετε τυχόν προβλήματα, συνδέστε το καλώδιο ρεύματος και ενεργοποιήστε το σύστημα. Εάν το πρόβλημα παραμένει, επικοινωνήστε με τον πλησιέστερο αντιπρόσωπο της Sony.

### Γενικά

#### Το σύστημα έχει εισέλθει σε κατάσταση αναμονής.

- Δεν πρόκειται για βλάβη. Το σύστημα μεταβαίνει σε κατάσταση αναμονής σε περίπου 15 λεπτά, όταν δεν εκτελεστεί κανένας χειρισμός ή εάν δεν υπάρχει έξοδος σήματος ήχου (σελίδα 24).

#### Η ρύθμιση του ρολογιού ή του χρονοδιακόπτη έχει ακυρωθεί.

- Το καλώδιο ρεύματος έχει αποσυνδεθεί ή σημειώθηκε διακοπή ρεύματος. Ρυθμίστε το ρολόι (σελίδα 9) και τον χρονοδιακόπτη (σελίδα 22) ξανά.

#### Δεν εκπέμπεται ήχος.

- Ρυθμίστε την ένταση του ήχου.
- Ελέγξτε τη σύνδεση του προαιρετικού εξοπλισμού, εάν υπάρχει (σελίδα 8).
- Ενεργοποιήστε τον συνδεδεμένο εξοπλισμό.

#### Υπάρχει αυξημένος βόμβος ή θόρυβος.

- Μετακινήστε το σύστημα μακριά από πηγές θορύβου.
- Συνδέστε το σύστημα σε διαφορετική πρίζα τοίχου.

- Εγκαταστήστε ένα φίλτρο θορύβου (διαθέσιμο στο εμπόριο) στο καλώδιο ρεύματος.
- Απενεργοποιήστε τον ηλεκτρικό εξοπλισμό που βρίσκεται τριγύρω.

#### **Ο χρονοδιακόπτης δεν λειτουργεί.**

- Ελέγξτε τη ρύθμιση του χρονοδιακόπτη και ρυθμίστε τη σωστή ώρα (σελίδα 22).
- Ακυρώστε τη λειτουργία του Χρονοδιακόπτη ύπνου (σελίδα 22).

#### **Το τηλεχειριστήριο δεν λειτουργεί.**

- Αφαιρέστε τα εμπόδια μεταξύ του τηλεχειριστηρίου και της μονάδας.
- Μετακινήστε το τηλεχειριστήριο πιο κοντά στη μονάδα.
- Στρέψτε το τηλεχειριστήριο προς τον αισθητήρα της μονάδας.
- Αντικαταστήστε τις μπαταρίες (R6/μεγέθους AA).
- Απομακρύνετε τη μονάδα από τον φωτισμό φθορισμού.

#### **Εμφανίζεται το «CHILD» και το «LOCK» όταν πατάτε οποιοδήποτε κουμπί στη μονάδα.**

- Απενεργοποιήστε τη λειτουργία Κλειδώματος για τα παιδιά (σελίδα 23).

### **Συσκευή USB**

#### **Δεν εκπέμπεται ήχος.**

- Η συσκευή USB δεν είναι σωστά συνδεδεμένη. Απενεργοποιήστε το σύστημα και συνδέστε ξανά τη συσκευή USB. Στη συνέχεια, ενεργοποιήστε το σύστημα.

#### **Υπάρχει θόρυβος, ο ήχος διακόπεται ή ακούγεται παραμορφωμένος.**

- Χρησιμοποιείτε μια μη υποστηριζόμενη συσκευή USB. Ελέγξτε τις πληροφορίες στη διαδικτυακή τοποθεσία σχετικά με τις συμβατές συσκευές USB (σελίδα 25).
- Απενεργοποιήστε το σύστημα και συνδέστε ξανά τη συσκευή USB. Στη συνέχεια, ενεργοποιήστε το σύστημα.
- Τα ίδια τα δεδομένα μουσικής περιέχουν θόρυβο ή ο θόρυβος είναι παραμορφωμένος. Ενδέχεται να έχει

εισέλθει θόρυβος κατά τη δημιουργία δεδομένων μουσικής λόγω των συνθηκών του υπολογιστή.

Δημιουργήστε τα δεδομένα μουσικής ξανά.

- Ο βαθμός ροής δεδομένων που είχε χρησιμοποιηθεί κατά την κωδικοποίηση των αρχείων ήχου ήταν χαμηλός. Αποστείλετε αρχεία ήχου με υψηλότερο βαθμό ροής δεδομένων στη συσκευή USB.

#### **Στην οθόνη ενδείξεων εμφανίζεται η ένδειξη «READING» για μεγάλο χρονικό διάστημα ή απαιτείται πολύς χρόνος πριν από την έναρξη της αναπαραγωγής.**

- Η διαδικασία ανάγνωσης μπορεί να απαιτεί μεγάλο χρονικό διάστημα στις ακόλουθες περιπτώσεις.
  - Υπάρχουν πολλοί φάκελοι ή αρχεία στη συσκευή USB.
  - Η δομή των αρχείων είναι εξαιρετικά πολύπλοκη.
  - Η χωρητικότητα της μνήμης είναι εξαιρετικά μεγάλη.
  - Η εσωτερική μνήμη είναι κατακερματισμένη.

#### **Εμφανίζεται η ένδειξη «OVER CURRENT».**

- Εντοπίστηκε πρόβλημα με τη στάθμη του ηλεκτρικού ρεύματος από τη θύρα . Απενεργοποιήστε το σύστημα και αφαιρέστε τη συσκευή USB από τη θύρα. Βεβαιωθείτε ότι δεν υπάρχει πρόβλημα με τη συσκευή USB. Αν συνεχίζουν να εμφανίζονται αυτές οι ενδείξεις, επικοινωνήστε με τον πλησιέστερο αντιπρόσωπο της Sony.

#### **Λανθασμένες ενδείξεις.**

- Τα δεδομένα που είναι αποθηκευμένα στη συσκευή USB μπορεί να είναι κατεστραμμένα, στείλτε τα μουσικά δεδομένα στη συσκευή USB ξανά.
- Οι κωδικοί των χαρακτήρων που μπορούν να εμφανιστούν από αυτό το σύστημα είναι αριθμοί και γράμματα μόνο. Άλλοι χαρακτήρες που δεν μπορούν να προβληθούν εμφανίζονται με το σύμβολο «\_».

**Η συσκευή USB δεν αναγνωρίζεται.**

- Απενεργοποιήστε το σύστημα και συνδέστε ξανά τη συσκευή USB. Στη συνέχεια, ενεργοποιήστε το σύστημα.
- Ελέγξτε τις πληροφορίες στη διαδικτυακή τοποθεσία σχετικά με τις συμβατές συσκευές USB (σελίδα 25).
- Η συσκευή USB δεν λειτουργεί κανονικά. Ανατρέξτε στις οδηγίες χρήσης της συσκευής USB σας σχετικά με τον τρόπο αντιμετώπισης αυτού του προβλήματος.

**Η αναπαραγωγή δεν ξεκινά.**

- Απενεργοποιήστε το σύστημα και συνδέστε ξανά τη συσκευή USB. Στη συνέχεια, ενεργοποιήστε το σύστημα.
- Ελέγξτε τις πληροφορίες στη διαδικτυακή τοποθεσία σχετικά με τις συμβατές συσκευές USB (σελίδα 25).

**Η αναπαραγωγή δεν ξεκινά από το πρώτο αρχείο.**

- Επιλέξτε τη λειτουργία Κανονικής αναπαραγωγής (σελίδα 10).

**Δεν είναι δυνατή η αναπαραγωγή ενός αρχείου ήχου.**

- Δεν είναι δυνατή η αναπαραγωγή αρχείων MP3 σε μορφή MP3 PRO.
- Ορισμένα αρχεία AAC ενδέχεται να μην αναπαράγονται σωστά.
- Δεν είναι δυνατή η αναπαραγωγή ενός αρχείου AAC με ροή βίντεο.
- Δεν είναι δυνατή η αναπαραγωγή αρχείων WMA σε μορφή Windows Media Audio Lossless και Professional.
- Οι συσκευές USB που έχουν διαμορφωθεί με διαφορετικά συστήματα αρχείων από FAT16 ή FAT32 δεν υποστηρίζονται\*.
- Αν χρησιμοποιείτε μια διαμερισματοποιημένη συσκευή USB, γίνεται αναπαραγωγή μόνο των αρχείων ήχου του πρώτου διαμερίσματος.
- Το σύστημα μπορεί να αναπαραγάγει αρχεία σε βάθος μόνο μέχρι 8 φακέλων.
- Τα αρχεία που έχουν κρυπτογραφηθεί ή προστατεύονται μέσω κωδικών πρόσβασης δεν μπορούν να αναπαραχθούν.

- Τα αρχεία με προστασία από αντιγραφή DRM (Digital Rights Management) δεν μπορούν να αναπαραχθούν από αυτό το σύστημα.

\* Αυτό το σύστημα υποστηρίζει τα συστήματα αρχείων FAT16 και FAT32, αλλά ορισμένες συσκευές USB ίσως να μην υποστηρίζουν όλα αυτά τα FAT. Για λεπτομέρειες, ανατρέξτε στις οδηγίες χρήσης για κάθε συσκευή USB ή επικοινωνήστε με τον κατασκευαστή.

**Συσκευή Bluetooth****Αδυναμία εκτέλεσης σύζευξης.**

- Μετακινήστε τη συσκευή *Bluetooth* πιο κοντά στο σύστημα.
- Η σύζευξη ενδέχεται να μην είναι εφικτή, εάν υπάρχουν άλλες συσκευές *Bluetooth* γύρω από το σύστημα. Σε αυτήν την περίπτωση, απενεργοποιήστε τις άλλες συσκευές *Bluetooth*.
- Βεβαιωθείτε ότι εισήχθηκε το σωστό κλειδί πρόσβασης στη συσκευή *Bluetooth*.

**Η συσκευή Bluetooth δεν μπορεί να εντοπίσει αυτή τη μονάδα ή εμφανίζεται το «BT OFF» στην οθόνη ενδείξεων.**

- Θέστε το σήμα *Bluetooth* στο «BT ON» (σελίδα 16).

**Η σύνδεση δεν είναι δυνατή.**

- Η συσκευή *Bluetooth* που προσπαθήσατε να συνδέσετε δεν υποστηρίζει το προφίλ A2DP και δεν μπορεί να συνδεθεί με το σύστημα.
- Ενεργοποιήστε τη λειτουργία *Bluetooth* της συσκευής *Bluetooth*.
- Εδραιώστε σύνδεση από τη συσκευή *Bluetooth*.
- Οι πληροφορίες καταχώρισης σύζευξης διαγράφηκαν. Εκτελέστε ξανά τους χειρισμούς σύζευξης.
- Διαγράψτε τις πληροφορίες καταχώρισης σύζευξης μιας συσκευής *Bluetooth* και επαναλάβετε τη λειτουργία σύζευξης.

## **Ο ήχος χάνεται ή έχει διακυμάνσεις ή χάνεται η σύνδεση.**

- Το σύστημα και η συσκευή *Bluetooth* βρίσκονται σε μεγάλη απόσταση μεταξύ τους.
- Εάν υπάρχουν εμπόδια ανάμεσα στο σύστημα και τη συσκευή *Bluetooth* σας, αφαιρέστε ή αποφύγετε τα εμπόδια.
- Εάν υπάρχει πολύ κοντά κάποια συσκευή που παράγει ηλεκτρομαγνητική ακτινοβολία, όπως ασύρματο δίκτυο LAN, άλλη συσκευή *Bluetooth* ή φούρνος μικροκυμάτων, απομακρύνετε αυτήν τη συσκευή.

## **Ο ήχος από τη συσκευή *Bluetooth* δεν ακούγεται σε αυτό το σύστημα.**

- Αυξήστε πρώτα την ένταση ήχου στη συσκευή *Bluetooth*, έπειτα ρυθμίστε την ένταση ήχου χρησιμοποιώντας το VOLUME +/-.

## **Υπάρχει δυνατός βόμβος, θόρυβος ή ο ήχος ακούγεται παραμορφωμένος.**

- Εάν υπάρχουν εμπόδια ανάμεσα στο σύστημα και τη συσκευή *Bluetooth* σας, αφαιρέστε ή αποφύγετε τα εμπόδια.
- Εάν υπάρχει πολύ κοντά κάποια συσκευή που παράγει ηλεκτρομαγνητική ακτινοβολία, όπως ασύρματο δίκτυο LAN, άλλη συσκευή *Bluetooth* ή φούρνος μικροκυμάτων, απομακρύνετε αυτήν τη συσκευή.
- Μειώστε την ένταση του ήχου της συνδεδεμένης συσκευής *Bluetooth*.

## **Ραδιοφωνικός δέκτης**

### **Ακούγεται δυνατός βόμβος ή θόρυβος ή υπάρχει αδυναμία λήψης σταθμών. (Η ένδειξη «TUNED» ή «ST» αναβοσβήνει στην οθόνη ενδείξεων.)**

- Συνδέστε σωστά την κεραία.
- Αλλάξτε τη θέση της κεραίας και τον προσανατολισμό της για να επιτύχετε καλή λήψη.
- Συνδέστε εξωτερική κεραία που διατίθεται στο εμπόριο.
- Απενεργοποιήστε τον ηλεκτρικό εξοπλισμό που βρίσκεται τριγύρω.

## **Αλυσίδα πάρτι**

### **Η λειτουργία Αλυσίδα πάρτι δεν μπορεί να ενεργοποιηθεί.**

- Ελέγξτε τη σύνδεση (σελίδα 20).
- Βεβαιωθείτε ότι τα καλώδια ήχου είναι συνδεδεμένα σωστά.

### **Αναβοσβήνουν οι ενδείξεις «PARTY» και «CHAIN» στην οθόνη ενδείξεων.**

- Η λειτουργία AUDIO IN είναι επιλεγμένη κατά τη λειτουργία Αλυσίδα πάρτι. Πατήστε επαναλαμβανόμενα το FUNCTION +/- για να επιλέξετε άλλη λειτουργία.
- Κάντε επανεκκίνηση του συστήματος.

### **Η λειτουργία Αλυσίδα Πάρτι δεν λειτουργεί σωστά.**

- Απενεργοποιήστε το σύστημα. Έπειτα, ενεργοποιήστε το σύστημα και ενεργοποιήστε τη λειτουργία Αλυσίδα Πάρτι.

### **Για να κάνετε επαναφορά του συστήματος**

Εάν το σύστημα εξακολουθεί να μη λειτουργεί κανονικά, επαναφέρετε το σύστημα στις εργοστασιακές προεπιλεγμένες ρυθμίσεις. Χρησιμοποιήστε τα πλήκτρα στη μονάδα για να εκτελέσετε αυτήν τη λειτουργία.

- 1** Αποσυνδέστε κι έπειτα τοποθετήστε ξανά το καλώδιο ρεύματος στη πρίζα.
- 2** Πατήστε το I/⏻ για να ενεργοποιήσετε το σύστημα.
- 3** Ενώ κρατάτε πατημένο το ■, πατήστε το FUNCTION για περίπου 3 δευτερόλεπτα. Στην οθόνη ενδείξεων εμφανίζεται η ένδειξη «RESET». Όλες οι ρυθμίσεις που έχουν διαμορφωθεί από τον χρήστη, όπως οι προσυντονισμένοι ραδιοφωνικοί σταθμοί, οι χρονοδιακόπτες και το ρολόι, επανέρχονται στις εργοστασιακές προεπιλεγμένες τιμές.

## Μηνύματα

Ένα από τα ακόλουθα μηνύματα ενδέχεται να εμφανιστεί ή να αναβοσβήσει στην οθόνη ενδείξεων κατά τη λειτουργία.

### CHILD LOCK

Η λειτουργία του κλειδώματος για τα παιδιά έχει ενεργοποιηθεί.

### CONNECT

Το σύστημα συνδέεται στην τελευταία συνδεδεμένη συσκευή κατά τη λειτουργία *Bluetooth*.

### ERROR

Η συσκευή USB δεν μπόρεσε να αναγνωριστεί ή συνδέθηκε άγνωστη συσκευή.

### GUEST

Το σύστημα γίνεται Εξαρτημένη συσκευή πάρτι όταν ενεργοποιείται η λειτουργία Αλυσίδα πάρτι.

### HOST

Το σύστημα γίνεται Κεντρική συσκευή πάρτι όταν ενεργοποιείται η λειτουργία Αλυσίδα πάρτι.

### NoDEVICE

Δεν έχει συνδεθεί συσκευή USB.

### NO TRACK

Δεν έχει φορτωθεί αρχείο με δυνατότητα αναπαραγωγής στο σύστημα.

### NOT SUPPORT

Έχει συνδεθεί μη υποστηριζόμενη συσκευή USB ή η συσκευή USB είναι συνδεδεμένη μέσω δισκίου USB.

### PAIRING

Το σύστημα είναι σε κατάσταση σύζευξης.

### READING

Το σύστημα εκτελεί ανάγνωση των πληροφοριών της συσκευής USB. Ορισμένοι χειρισμοί δεν είναι διαθέσιμοι.

### TIME NG

Οι χρόνοι ενεργοποίησης και απενεργοποίησης του Χρονοδιακόπτη αναπαραγωγής είναι ίδιοι.

## Προφυλάξεις

### Σχετικά με την ασφάλεια

- Αποσυνδέστε πλήρως το καλώδιο ρεύματος (καλώδιο σύνδεσης με το δίκτυο ρεύματος) από την πρίζα τοίχου (δίκτυο ρεύματος), εάν δεν πρόκειται να χρησιμοποιήσετε το προϊόν για παρατεταμένο χρονικό διάστημα. Κατά την αποσύνδεση της μονάδας από το ρεύμα, να τραβάτε πάντα το βύσμα. Μην τραβάτε ποτέ το ίδιο το καλώδιο.
- Εάν οποιοδήποτε στερεό αντικείμενο ή υγρό εισέλθει στο εσωτερικό του συστήματος, αποσυνδέστε το σύστημα από το ρεύμα και ζητήστε από εξειδικευμένο προσωπικό να το ελέγξει, πριν να το θέσετε ξανά σε λειτουργία.
- (Για τους πελάτες στις Η.Π.Α.)  
Ο ένας πεπλατυσμένος ακροδέκτης του φικ είναι ευρύτερος από τον άλλο για λόγους ασφαλείας και εφαρμόζει στην πρίζα μόνο κατά έναν τρόπο. Εάν δεν μπορείτε να εισαγάγετε πλήρως το φικ στην πρίζα, επικοινωνήστε με τον αντιπρόσωπο στην περιοχή σας.
- Η αλλαγή του καλωδίου ρεύματος πρέπει να εκτελείται μόνο σε ένα εξουσιοδοτημένο κατάστημα σέρβις.

### Σχετικά με την τοποθέτηση

- Μην τοποθετείτε το σύστημα σε επικλινή θέση ή σε θέσεις με υπερβολικά υψηλή ή χαμηλή θερμοκρασία, σκόνη ή υγρασία, με ανεπαρκή εξαερισμό, σε θέσεις που εκτίθενται σε κραδασμούς, στο άμεσο ηλιακό φως ή σε έντονο φωτισμό.
- Θα πρέπει να είστε προσεκτικοί κατά την τοποθέτηση του συστήματος σε επιφάνειες στις οποίες έχει εφαρμοστεί ειδική κατεργασία (για παράδειγμα, κερύ, λάδι, γυαλιστικά προϊόντα κ.λπ.), καθώς ενδέχεται να παρουσιαστούν λεκέδες ή αποχρωματισμός της επιφάνειας.
- Εάν το σύστημα μεταφερθεί απευθείας από κρύο σε ζεστό χώρο ή τοποθετηθεί σε ένα δωμάτιο με πολύ υγρασία, ενδέχεται να υπάρξει συμπύκνωση υγρασίας στο φακό στο εσωτερικό της μονάδας και να προκληθούν προβλήματα στη λειτουργία του συστήματος. Σε αυτή την περίπτωση, αφήστε το σύστημα απενεργοποιημένο μέχρι να εξατμιστεί η υγρασία.

### Σχετικά με τη συσσώρευση θερμότητας

- Η συσσώρευση θερμότητας στη μονάδα κατά τη λειτουργία είναι φυσιολογική και δεν αποτελεί λόγο ανησυχίας.
- Μην αγγίζετε το περίβλημα, εάν η συσκευή χρησιμοποιείται συνεχώς με υψηλή ένταση ήχου, καθώς το περίβλημα ενδέχεται να έχει ζεσταθεί.
- Μην παρεμποδίζετε τις οπές εξαερισμού.

## Σύστημα ηχείων

Το ενσωματωμένο σύστημα ηχείων δεν διαθέτει μαγνητική θωράκιση και η εικόνα στις τηλεοράσεις που βρίσκονται σε κοντινή απόσταση ενδέχεται να παρουσιάσει μαγνητική παραμόρφωση. Στην περίπτωση αυτή, απενεργοποιήστε την τηλεόραση, περιμένετε 15 έως 30 λεπτά και ενεργοποιήστε την ξανά. Εάν δεν υπάρξει βελτίωση, μετακινήστε το σύστημα μακριά από την τηλεόραση.

## Καθαρισμός του περιβλήματος

Καθαρίστε το σύστημα με ένα μαλακό πανί, ελαφρά εμποτισμένο σε ήπιο καθαριστικό διάλυμα.

Μη χρησιμοποιείτε οποιοδήποτε σκληρό σφουγγαράκι, σκόνες τριψίματος ή διαλύτες, όπως αραιωτικό, βενζίνη ή οιόνπνευμα.

## Σχετικά με την επικοινωνία Bluetooth

- Οι συσκευές *Bluetooth* πρέπει να χρησιμοποιούνται σε απόσταση περίπου 10 μέτρων (33 ποδιών) (χωρίς εμπόδια) η μία από την άλλη. Το εύρος της αποτελεσματικής επικοινωνίας ενδέχεται να μικρύνει υπό τις ακόλουθες συνθήκες.
  - Όταν παρεμβάλλεται κάποιο πρόσωπο, μεταλλικό αντικείμενο, τοίχος ή άλλο εμπόδιο ανάμεσα στις συσκευές με σύνδεση *Bluetooth*.
  - Θέσεις όπου είναι εγκατεστημένο ασύρματο δίκτυο LAN
  - Γύρω από φούρνους μικροκυμάτων που χρησιμοποιούνται
  - Θέσεις όπου υφίστανται άλλα ηλεκτρομαγνητικά κύματα
- Οι συσκευές *Bluetooth* και ασύρματο δίκτυο LAN (IEEE 802.11b/g) χρησιμοποιούν την ίδια ζώνη συχνότητας (2,4 GHz). Όταν χρησιμοποιείτε τη συσκευή *Bluetooth* κοντά σε συσκευή με δυνατότητα ασύρματο δίκτυο LAN, ενδέχεται να προκληθούν ηλεκτρομαγνητικές παρεμβολές. Αυτό θα μπορούσε να οδηγήσει σε χαμηλότερους ρυθμούς μετάδοσης δεδομένων, θόρυβο ή αδυναμία σύνδεσης. Εάν συμβεί κάτι τέτοιο, δοκιμάστε τις παρακάτω λύσεις:
  - Προσπαθήστε να συνδέσετε αυτό το σύστημα και μια συσκευή *Bluetooth* όταν απέχετε τουλάχιστον 10 μέτρα (33 πόδια) από την ασύρματη συσκευή LAN.
  - Απενεργοποιήστε τη συσκευή ασύρματο δίκτυο LAN όταν χρησιμοποιείτε τη συσκευή *Bluetooth* σας εντός 10 μέτρων (33 ποδιών).

- Τα ραδιοφωνικά κύματα που μεταδίδονται από αυτό το σύστημα ενδέχεται να δημιουργήσουν παρεμβολές στη λειτουργία ορισμένων ιατρικών συσκευών. Γεδομένου ότι αυτές οι παρεμβολές μπορούν να οδηγήσουν σε κακή λειτουργία, να απενεργοποιείτε πάντοτε αυτό το σύστημα και τη συσκευή *Bluetooth* στους παρακάτω χώρους:
  - Σε νοσοκομεία, τρένα, αεροπλάνα, βενζινάδικα και οποιοδήποτε χώρο όπου ενδέχεται να υπάρχουν εύφλεκτα αέρια
  - Κοντά σε αυτόματες θύρες ή συναγερμούς πυροπροστασίας
- Αυτό το σύστημα υποστηρίζει λειτουργίες ασφαλείας που είναι συμβατές με την προδιαγραφή *Bluetooth* ως τρόπο διασφάλισης της ασφάλειας κατά την επικοινωνία χρησιμοποιώντας την τεχνολογία *Bluetooth*. Εντούτοις, αυτή η ασφάλεια μπορεί να είναι ανεπαρκής, ανάλογα με τα περιεχόμενα της ρύθμισης και άλλους παράγοντες, επομένως να είστε πάντα προσεκτικοί, όταν εκτελείτε επικοινωνία χρησιμοποιώντας την τεχνολογία *Bluetooth*.
- Η Sony δεν μπορεί να θεωρηθεί υπεύθυνη κατά οποιοδήποτε τρόπο για βλάβες ή άλλη απώλεια, που οφείλεται σε διαρροές πληροφοριών στη διάρκεια επικοινωνίας με τη χρήση της τεχνολογίας *Bluetooth*.
- Η επικοινωνία *Bluetooth* δεν είναι απαραίτητη εγγυημένη σε όλες τις συσκευές *Bluetooth* που έχουν το ίδιο προφίλ με αυτό το σύστημα.
- Οι συσκευές *Bluetooth* που είναι συνδεδεμένες με αυτό το σύστημα πρέπει να είναι συμβατές με την προδιαγραφή *Bluetooth* που ορίζεται από την εταιρεία *Bluetooth SIG, Inc.*, και πρέπει να φέρουν πιστοποίηση σχετικής συμβατότητας. Ωστόσο, ακόμα και όταν μια συσκευή είναι συμβατή με την προδιαγραφή *Bluetooth*, ενδέχεται να υπάρχουν περιπτώσεις όπου τα χαρακτηριστικά ή οι προδιαγραφές της συσκευής *Bluetooth* να καθιστούν αδύνατη τη σύνδεση ή μπορεί να οδηγούν σε διαφορετικές μεθόδους ελέγχου, προβολής ή λειτουργίας.
- Μπορεί να υπάρχει θόρυβος ή ο ήχος μπορεί να κόβεται, ανάλογα με τη συσκευή *Bluetooth* που είναι συνδεδεμένη με αυτό το σύστημα, το περιβάλλον των επικοινωνιών ή τις επικρατούσες συνθήκες.

## Τεχνικά χαρακτηριστικά

### ΤΕΧΝΙΚΑ ΧΑΡΑΚΤΗΡΙΣΤΙΚΑ ΙΣΧΥΟΣ ΗΧΟΥ

#### ΙΣΧΥΣ ΕΞΟΔΟΥ ΚΑΙ ΣΥΝΟΛΙΚΗ ΑΡΜΟΝΙΚΗ ΠΑΡΑΜΟΡΦΩΣΗ: (Μόνο για το μοντέλο Η.Π.Α)

Με φορτία 6 Ω, οδήγηση και των δύο καναλιών, από 12 - 10.000 Hz, ονομαστική ελάχιστη ισχύ RMS 75 W ανά κανάλι, χωρίς περισσότερο από 0,7% συνολική αρμονική παραμόρφωση από 250 milliwatt στην ονομαστική έξοδο.

#### Τομέας ενισχυτή

Τα εξής μετρώνται στα

Μοντέλο Η.Π.Α.:

AC 120 V, 60 Hz

Μοντέλο Μεξικού:

AC 127 V, 60 Hz

Ευρωπαϊκά και ρώσικα μοντέλα:

AC 220 V - 240 V, 50/60 Hz

Μοντέλα Χιλής και Βολιβίας:

AC 220 V - 240 V, 50 Hz

Άλλα μοντέλα:

AC 120 V - 240 V, 50/60 Hz

Ισχύς εξόδου (ονομαστική)

150 W + 150 W (στα 6 Ω, 1 kHz,

1% THD)

Ισχύς εξόδου RMS (αναφορική)

250 W + 250 W (ανά κανάλι στα 6 Ω,

1 kHz)

#### Είσοδοι

AUDIO IN/PARTY CHAIN IN L/R

Τάση 2 V, αντίσταση 47 kΩ

#### Έξοδοι

AUDIO OUT/PARTY CHAIN OUT L/R

Τάση 2 V, αντίσταση 1 kΩ

#### Τομέας USB

Υποστηριζόμενο μορμά

MP3 (MPEG 1 Audio Layer-3):

32 kbps - 320 kbps, VBR

WMA: 48 kbps - 192 kbps

AAC: 48 kbps - 320 kbps

WAV: 16 bit PCM

Συχνότητες δειγματοληψίας

MP3 (MPEG 1 Audio Layer-3):

32 kHz/44,1 kHz/48 kHz

WMA: 32 kHz/44,1 kHz/48 kHz

AAC: 32 kHz/44,1 kHz/48 kHz

WAV: 8 kHz - 48 kHz

Υποστηριζόμενη συσκευή USB

Κλάση μαζικής αποθήκευσης

Μέγιστο ρεύμα

1 A

Θύρα  (USB)

Τύπου A

#### Τομέας Bluetooth

Σύστημα επικοινωνίας

Bluetooth Τυπική έκδοση 3.0

Έξοδος

Bluetooth Τυπική Κλάση ισχύος 2

Μέγιστο εύρος επικοινωνίας

Εμβέλεια περίπου 10 m<sup>1)</sup>

Ζώνη συχνότητας

Ζώνη 2,4 GHz

(2,4000 GHz - 2,4835 GHz)

Μέθοδος διαμόρφωσης

FHSS (Διασπορά φάσματος

μεταπήδησης συχνότητας)

Συμβατά προφίλ Bluetooth<sup>2)</sup>

A2DP (Σύνθετο προφίλ διανομής ήχου)

AVRCP 1.3 (Προφίλ τηλεχειριστηρίου ήχου βίντεο)

Υποστηριζόμενοι κωδικοποιητές

SBC (Κωδικοποιητής Sub Band)

AAC (Advanced Audio Coding)

aptX (Κωδικοποιητής aptX)

- 1) Το πραγματικό εύρος διαφέρει ανάλογα με παράγοντες όπως εμπόδια ανάμεσα σε συσκευές, μαγνητικά πεδία γύρω από φούρνο μικροκυμάτων, στατικό ηλεκτρισμό, ευαισθησία λήψης, απόδοση κεραίας, λειτουργικό σύστημα, εφαρμογή λογισμικού κ.λπ.
- 2) Τα συνήθη προφίλ *Bluetooth* υποδεικνύουν το σκοπό της επικοινωνίας *Bluetooth* μεταξύ συσκευών.

### Τομέας ραδιοφωνικού δέκτη FM

Στερεοφωνικός ραδιοφωνικός δέκτης FM,  
Υπερετερόδυνος ραδιοφωνικός δέκτης FM  
Κεραία

- Ενσύρματη κεραία FM
- Εύρος συντονισμού
- Μοντέλο Η.Π.Α.:  
87,5 MHz – 108,0 MHz  
(βήμα 100 kHz)
- Άλλα μοντέλα:  
87,5 MHz – 108,0 MHz (βήμα 50 kHz)

### Τομέας ηχείου

- Σύστημα ηχείου
- Διπλής οδήγησης, Ανάκλαση μπάσων
- Μονάδα ηχείου
- Γούφερ: 200 mm (7 7/8 in), τύπου κώνου
- Tweeter: 66 mm (2 5/8 in), τύπου κώνου
- Ονομαστική σύνθετη αντίσταση:  
6 Ω

### Γενικά

- Απαιτήσεις ισχύος
- Μοντέλο Η.Π.Α.:  
AC 120 V, 60 Hz
- Μοντέλο Μεξικού:  
AC 127 V, 60 Hz
- Ευρωπαϊκά και ρώσικα μοντέλα:  
AC 220 V – 240 V, 50/60 Hz
- Μοντέλα Χιλής και Βολιβίας:  
AC 220 V – 240 V, 50 Hz
- Άλλα μοντέλα:  
AC 120 V – 240 V, 50/60 Hz
- Κατανάλωση ισχύος  
110 W

Κατανάλωση ισχύος (σε λειτουργία εξοικονόμησης ισχύος)

Μόνο για τα μοντέλα σε Ευρώπη και Ρωσία:

0,5 W (Όταν η ρύθμιση «BT STBY» έχει τεθεί στο «OFF»)

6 W (Όταν η ρύθμιση «BT STBY» έχει τεθεί στο «ON»)

Διαστάσεις (Π/Υ/Β) (κατά προσ.)

757 mm × 303 mm × 363 mm  
(29 7/8 in × 12 in × 14 3/8 in)

Βάρος (κατά προσ.)

13,8 kg (30 lb 7 oz)

Παρεχόμενα εξαρτήματα

Τηλεχειριστήριο (1)

Μπαταρίες R6 (μεγέθους AA) (2)

Ενσύρματη κεραία FM (1)

Η σχεδίαση και τα τεχνικά χαρακτηριστικά υπόκεινται σε αλλαγές χωρίς προειδοποίηση.



## Ευρωπαϊκή Εγγύηση Sony

Αγαπητέ πελάτη,

Σας ευχαριστούμε που αγοράσατε αυτό το προϊόν της Sony. Ελπίζουμε να μείνετε ικανοποιημένοι από τη χρήση του. Στην απίθανη περίπτωση που το προϊόν σας χρειαστεί σέρβις (επισκευή) κατά τη διάρκεια της εγγύησης, παρακαλείσθε να επικοινωνήσετε με το κατάστημα αγοράς ή μ' ένα μέλος του δικτύου μας εξουσιοδοτημένων σέρβις (ASN) της Ευρωπαϊκής Οικονομικής Ζώνης (ΕΟΖ) ή και άλλων χωρών που αναφέρονται σ' αυτή την εγγύηση ή στα συνοδευόμενα αυτήν φυλλάδια (**Περιοχή Κάλυψης της Εγγύησης**). Μπορείτε να βρείτε λεπτομέρειες για τα μέλη του δικτύου μας ASN, στους τηλεφωνικούς καταλόγους, στους καταλόγους προϊόντων μας και στις ιστοσελίδες μας.

Για να αποφύγετε κάθε περιττή τλαιπωρία, σας συνιστούμε να διαβάσετε προσεκτικά το εγχειρίδιο χρήσης προτού να έρθετε σε επαφή με τον προμηθευτή σας ή το δίκτυο εξουσιοδοτημένων σέρβις μας.

### Η Εγγύησή Σας

Η παρούσα εγγύηση ισχύει για το προϊόν της Sony που αγοράσατε, εφ' όσον κάτι τέτοιο αναφέρεται στα φυλλάδια που συνοδεύουν το προϊόν σας, υπό την προϋπόθεση ότι αγοράστηκε εντός της Περιοχής Κάλυψης της Εγγύησης.

Με την παρούσα, η Sony εγγυάται ότι το προϊόν είναι απαλλαγμένο από κάθε ελάττωμα σχετιζόμενο με τα υλικά ή την κατασκευή, για μια περίοδο ΕΝΟΣ ΕΤΟΥΣ από την ημερομηνία της αρχικής αγοράς. Η αρμόδια για να προσφέρει και εκπληρώσει την παρούσα εγγύηση εταιρεία Sony, είναι αυτή που αναφέρεται σ' αυτήν την Εγγύηση ή στο συνοδευόμενό αυτήν φυλλάδιο στη χώρα όπου επιδιώκεται η επισκευή κατά τη διάρκεια της εγγύησης.

Εάν, εντός της περιόδου εγγύησης, αποδειχθεί ελαττωματικό το προϊόν (κατά την ημερομηνία της αρχικής αγοράς) λόγω ακατάλληλων υλικών ή κατασκευής, η Sony ή ένα μέλος του δικτύου Εξουσιοδοτημένων Σέρβις ASN της Περιοχής Κάλυψης της Εγγύησης θα επισκευάσει ή θα αντικαταστήσει

(κατ' επιλογή της Sony) χωρίς επιβάρυνση για εργατικά ή ανταλλακτικά, το προϊόν ή τα ελαττωματικά εξαρτήματά του, εντός εύλογου χρόνου, βάσει των όρων και συνθηκών που εκτίθενται παρακάτω. Η Sony και τα μέλη του δικτύου Εξουσιοδοτημένων Σέρβις ASN μπορούν να αντικαταστήσουν ελαττωματικά προϊόντα ή εξαρτήματα με νέα ή ανακυκλωμένα προϊόντα ή εξαρτήματα. Όλα τα προϊόντα και εξαρτήματα που έχουν αντικατασταθεί γίνονται ιδιοκτησία της Sony.

### Όροι

1. Επισκευές δυνάμει της παρούσας εγγύησης θα παρέχονται μόνο εάν προσκομισθεί το πρωτότυπο τιμολόγιο ή η απόδειξη πώλησης (με την ένδειξη της ημερομηνίας αγοράς, του μοντέλου του προϊόντος και του ονόματος του εμπόρου) μαζί με το ελαττωματικό προϊόν εντός της περιόδου εγγύησης. Η Sony και τα μέλη του δικτύου Εξουσιοδοτημένων Σέρβις ASN μπορούν να αρνηθούν τη δωρεάν επισκευή κατά την περίοδο εγγύησης εάν δεν προσκομισθούν τα προαναφερόμενα έγγραφα ή εάν δεν προκύπτουν από αυτά η ημερομηνία αγοράς, το προϊόν ή το μοντέλο του προϊόντος ή το όνομα του εμπόρου. Η παρούσα εγγύηση δεν ισχύει εάν ο τύπος του μοντέλου ή ο σειριακός αριθμός του προϊόντος έχει αλλοιωθεί, διαγραφεί, αφαιρεθεί ή καταστεί δυσανάγνωστος.
2. Για να αποφευχθεί βλάβη ή απώλεια / διαγραφή σε αφαιρούμενα ή αποσπώμενα μέσα ή εξαρτήματα αποθήκευσης δεδομένων, οφείλετε να τα αφαιρέσετε πριν παραδώσετε το προϊόν σας για επισκευή κατά την περίοδο εγγύησης.
3. Η παρούσα εγγύηση δεν καλύπτει τα έξοδα και τους κινδύνους μεταφοράς που συνδέονται με τη μεταφορά του προϊόντος σας προς και από τη Sony ή μέλος του δικτύου ASN.
4. Η παρούσα εγγύηση δεν καλύπτει τα εξής:
  - Περιοδική συντήρηση και επισκευή ή αντικατάσταση εξαρτημάτων ως αποτέλεσμα φυσιολογικής φθοράς.

- Αναλώσιμα (συστατικά μέρη για τα οποία προβλέπεται περιοδική αντικατάσταση κατά τη διάρκεια ζωής ενός προϊόντος όπως μη επαναφορτιζόμενες μπαταρίες, φυσίγγια εκτύπωσης, γραφίδες, λάμπες, κλπ.).
- Ζημιά ή ελαττώματα που προκλήθηκαν λόγω χρήσης, λειτουργίας ή χειρισμού ασύμβατων με την κανονική ατομική ή οικιακή χρήση.
- Ζημιές ή αλλαγές στο προϊόν που προκλήθηκαν από
  - Κακή χρήση, συμπεριλαμβανομένου:
    - του χειρισμού που επιφέρει φυσική, αισθητική ή επιφανειακή ζημιά ή αλλαγές στο προϊόν ή βλάβη σε οθόνες υγρών κρυστάλλων
    - μη κανονική ή μη σύμφωνη με τις οδηγίες της Sony εγκατάσταση ή χρήση του προϊόντος
    - μη συντήρηση του προϊόντος σύμφωνα με τις οδηγίες σωστής συντήρησης της Sony
    - εγκατάσταση ή χρήση του προϊόντος με τρόπο μη σύμφωνο με τις τεχνικές προδιαγραφές και τα πρότυπα ασφαλείας που ισχύουν στη χώρα όπου έχει εγκατασταθεί και χρησιμοποιείται το προϊόν.
  - Μολύνσεις από ιούς ή χρήση του προϊόντος με λογισμικό που δεν παρέχεται με το προϊόν ή λανθασμένη εγκατάσταση του λογισμικού.
  - Την κατάσταση ή τα ελαττώματα των συστημάτων με τα οποία χρησιμοποιείται ή στα οποία ενσωματώνεται το προϊόν εκτός από άλλα προϊόντα της Sony ειδικά σχεδιασμένα για να χρησιμοποιούνται με το εν λόγω προϊόν.
  - Χρήση του προϊόντος με εξαρτήματα, περιφερειακό εξοπλισμό και άλλα προϊόντα των οποίων ο τύπος, η κατάσταση και το πρότυπο δεν συνιστώνται από τη Sony.
  - Επισκευή ή επιχειρηθείσα επισκευή από άτομα που δεν είναι μέλη της Sony ή του δικτύου ASN.

- Ρυθμίσεις ή προσαρμογές χωρίς την προηγούμενη γραπτή συγκατάθεση της Sony, στις οποίες συμπεριλαμβάνονται:
  - η αναβάθμιση του προϊόντος πέρα από τις προδιαγραφές ή τα χαρακτηριστικά που περιγράφονται στο εγχειρίδιο χρήσης ή
  - οι τροποποιήσεις του προϊόντος με σκοπό να συμμορφωθεί προς εθνικές ή τοπικές τεχνικές προδιαγραφές και πρότυπα ασφαλείας που ισχύουν σε χώρες για τις οποίες το προϊόν δεν είχε σχεδιαστεί και κατασκευαστεί ειδικά.
- Αμέλεια.
- Ατυχήματα, πυρκαγιά, υγρά, χημικές και άλλες ουσίες, πλημμύρα, δονήσεις, υπερβολική θερμότητα, ακατάλληλο εξαερισμό, υπέρταση, υπερβολική ή εσφαλμένη τροφοδοσία ή τάση εισόδου, ακτινοβολία, ηλεκτροστατικές εκκενώσεις συμπεριλαμβανομένου του κεραυνού, άλλων εξωτερικών δυνάμεων και επιδράσεων.

5. Η παρούσα εγγύηση καλύπτει μόνο τα υλικά μέρη του προϊόντος. Δεν καλύπτει το λογισμικό (είτε της Sony, είτε τρίτων κατασκευαστών) για το οποίο παρέχεται ή πρόκειται να ισχύσει μια άδεια χρήσης από τον τελικό χρήστη ή χωριστές δηλώσεις εγγύησης ή εξαιρέσεις από την εγγύηση.

### **Εξαιρέσεις και περιορισμοί**

Με εξαίρεση των όσων αναφέρονται ανωτέρω, η Sony δεν παρέχει καμία εγγύηση (ρητή, σιωπηρή, εκ του νόμου ή άλλη) όσον αφορά την ποιότητα, την επίδοση, την ακρίβεια, την αξιοπιστία, την καταλληλότητα του προϊόντος ή του λογισμικού που παρέχεται ή συνοδεύει το προϊόν, για συγκεκριμένο σκοπό. Εάν η ισχύουσα νομοθεσία απαγορεύει πλήρως ή μερικώς την παρούσα εξαίρεση, η Sony εξαιρεί ή περιορίζει την εγγύησή της μόνο στη μέγιστη έκταση που επιτρέπει η ισχύουσα νομοθεσία. Οποιαδήποτε

εγγύηση η οποία δεν εξαιρείται πλήρως (στο μέτρο που το επιτρέπει ο ισχύων νόμος) θα περιορίζεται στη διάρκεια ισχύος της παρούσας εγγύησης.

Η μοναδική υποχρέωση της Sony σύμφωνα με την παρούσα εγγύηση είναι η επισκευή ή η αντικατάσταση προϊόντων που υπόκεινται στους όρους και συνθήκες της εγγύησης. Η Sony δεν ευθύνεται για οποιαδήποτε απώλεια ή ζημιά που σχετίζεται με τα προϊόντα, το σέρβις, την παρούσα εγγύηση, συμπεριλαμβανομένων - των οικονομικών και άλλων απωλειών - του τιμήματος που καταβλήθηκε για την αγορά του προϊόντος - της απώλειας κερδών, εισοδήματος, δεδομένων, απόλαυσης ή χρήσης του προϊόντος ή οποιωνδήποτε συνδεδεμένων προϊόντων - της άμεσης, παρεμπόδισης ή επακόλουθης απώλειας ή ζημίας ακόμη και αν αυτή η απώλεια ή ζημία αφορά σε:

- ❑ Μειωμένη λειτουργία ή μη λειτουργία του προϊόντος ή συνδεδεμένων προϊόντων λόγω ελαττωμάτων ή μη διαθεσιμότητας κατά την περίοδο που αυτό βρίσκεται στη Sony ή σε μέλος του δικτύου ASN, η οποία προκάλεσε διακοπή διαθεσιμότητας του προϊόντος, απώλεια χρόνου χρήστη ή διακοπή της εργασίας.
- ❑ Παροχή ανακριβών πληροφοριών που ζητήθηκαν από το προϊόν ή από συνδεδεμένα προϊόντα.
- ❑ Ζημιά ή απώλεια λογισμικών προγραμμάτων ή αφαιρούμενων μέσων αποθήκευσης δεδομένων ή
- ❑ Μολύνσεις από ιούς ή άλλες αιτίες.

Τα ανωτέρω ισχύουν για απώλειες και ζημιές, που υπόκεινται σε οιοσδήποτε γενικές αρχές δικαίου, συμπεριλαμβανομένης της αμέλειας ή άλλων αδικπραξιών, αθέτησης σύμβασης, ρητής ή σιωπηρής εγγύησης, και απόλυτης ευθύνης (ακόμα και για θέματα για τα οποία η Sony ή μέλος του δικτύου ASN έχει ειδοποιηθεί για τη δυνατότητα πρόκλησης τέτοιων ζημιών).

Στο μέτρο που η ισχύουσα νομοθεσία απαγορεύει ή περιορίζει αυτές τις εξαιρέσεις ευθύνης, η Sony εξαιρεί ή περιορίζει την ευθύνη της μόνο στη μέγιστη έκταση που της επιτρέπει η ισχύουσα νομοθεσία. Για παράδειγμα, μερικά κράτη απαγορεύουν την εξαίρεση ή τον περιορισμό ζημιών που οφείλονται σε αμέλεια, σε βαριά αμέλεια, σε εκ προθέσεως παράπτωμα, σε δόλο και παρόμοιες πράξεις. Σε καμία περίπτωση, η ευθύνη της Sony κατά την παρούσα εγγύηση, δεν υπερβαίνει την τιμή που καταβλήθηκε για την αγορά του προϊόντος, ωστόσο αν η ισχύουσα νομοθεσία επιτρέπει μόνο περιορισμούς ευθυνών υψηλότερου βαθμού, θα ισχύουν οι τελευταίοι.

### **Τα επιφυλασσόμενα νόμιμα δικαιώματά σας**

Ο καταναλωτής έχει έναντι της Sony τα δικαιώματα που απορρέουν από την παρούσα εγγύηση, σύμφωνα με τους όρους που περιέχονται σε αυτήν, χωρίς να παραβλάπτονται τα δικαιώματά του που πηγάζουν από την ισχύουσα εθνική νομοθεσία σχετικά με την πώληση καταναλωτικών προϊόντων. Η παρούσα εγγύηση δεν θίγει τα νόμιμα δικαιώματα που ενδεχομένως να έχετε, ούτε εκείνα που δεν μπορούν να εξαιρεθούν ή να περιοριστούν, ούτε δικαιώματά σας εναντίον των προσώπων από τα οποία αγοράσατε το προϊόν. Η διεκδίκηση οποιωνδήποτε δικαιωμάτων σας εναπόκειται αποκλειστικά σε εσάς.

### **Sony Europe Ltd. δ.τ. Sony Hellas**

Βασ. Σοφίας 1  
151 24 Μαρούσι

### **Τμήμα Εξυπηρέτησης Καταναλωτών Sony**

00800 4412 1496 (για κλήσεις από σταθερό τηλέφωνο Ελλάδος)  
211 1980 703 (για κλήσεις από κινητό τηλέφωνο Ελλάδος)  
800 91150 (για κλήσεις από σταθερό/κινητό τηλέφωνο Κύπρου)  
e-mail: cic-greece@eu.sony.com  
www.sony.gr

<http://www.sony.net/>



©2014 Sony Corporation

\* 4 4 8 5 7 9 0 1 3 \* (2)