

Házimozi-rendszer

Kezelési utasítás

Kezdeti lépések

Működtetés és funkciók

A BLUETOOTH funkció

A surround funkció

További beállítások

További információk

FIGYELMEZTETÉS

A készüléket nem szabad több oldalról zárt térben elhelyezni és működtetni (pl. könyvszekrényben vagy beépített fülkében).

A tűzveszély megelőzése érdekében ne takarja el a készülék szellőzőnyílásait újságpapírral, terítőkvel, függőnnyel stb. Ne tegye ki a készüléket nyílt láng (például égő gyertya) hatásának.

A tüzeset és az áramütés elkerülése érdekében óvja a készüléket a rácspepenő és ráfröccsenő víztől, és soha ne tegyen folyadékkal teli edényt, például virágvázát a készülékre.

Az egység mindaddig áram alatt van, amíg a tápkábel csatlakozóját nem húzza ki a konnektorból, még akkor is, ha maga az egység kikapcsolt állapotban van.

A hálózati csatlakozóval választhatja le az egységet a hálózatról, ezért könnyen hozzáférhető hálózati aljzathoz csatlakoztassa az egységet. Ha bármilyen rendellenességet észlel az egység működésében, azonnal húzza ki a konnektorból.

Az elemeket vagy az elemekkel ellátott eszközöket ne helyezze el olyan helyen, ahol sugárzó hőnek – például napfénynek vagy tűznek – vannak kitéve.

Csak beltéri használatra.

Megjegyzés a hangsugárzó-sávval (SA-CT660) kapcsolatban

Az adattábla és a gyártás dátuma a hátsó lefelé néző ferde felületen található.

Javasolt kábelek

A számítógéphez és/vagy perifériákhoz való csatlakoztatáskor megfelelően árnyékolts és földelt kábeleket kell használni.

Megjegyzés a vásárlók számára: a következő információk csak az európai uniós irányelveket alkalmazó országokban eladott berendezésekre érvényesek.

Ezt a terméket a Sony Corporation (címe: 1-7-1 Konan Minato-ku Tokyo, 108-0075 Japan) gyártotta vagy gyárttatta. A termék európai uniós rendelkezéseknek való megfelelésével kapcsolatos kérdéseket címezze a hivatalos képviselőnek (Sony Deutschland GmbH, címe: Hedelfinger Strasse 61, 70327 Stuttgart, Germany). A szervizeléssel vagy garanciával kapcsolatos ügyekben forduljon a különálló szerviz- vagy garanciadokumentumokban megadott címekhez.



A Sony Corp. ezennel kijelenti, hogy ez a berendezés megfelel az 1999/5/EK irányelv alapvető követelményeinek és egyéb ide vonatkozó előírásainak. A részletekért keresse fel a következő URL-címet:
<http://www.compliance.sony.de/>



Feleslegessé vált elektromos és elektronikus berendezések hulladékként való eltávolítása (az Európai Unióra és egyéb, szelektív

hulladékgyűjtési rendszerrel rendelkező európai országokra érvényes)

Ez a szimbólum a készüléken vagy a csomagolásán azt jelzi, hogy a terméket ne kezelje háztartási hulladékként. Kérjük, hogy az elektromos és elektronikai hulladék gyűjtésére kijelölt gyűjtőhelyen adja le.

A feleslegessé vált termék helyes kezelésével segít megelőzni a környezet és az emberi egészség károsodását, amelyet a hulladékok nem megfelelő kezelése okozhat. Az anyagok újrahasznosítása segít a természeti erőforrások megőrzésében is. A termék újrahasznosításával kapcsolatos további információkért forduljon a helyi illetékes szervekhez, a helyi hulladékgyűjtő szolgáltatóhoz vagy ahhoz az üzlethez, ahol a terméket megvásárolta.

Europe Only



Pb

A kimerült elemek hulladékként való eltávolítása (az Európai Unióra és egyéb, szelektív hulladékgyűjtési rendszerrel

rendelkező európai országokra érvényes)

Ez a jelölés az elemen vagy annak csomagolásán arra figyelmeztet, hogy az elemet ne kezelje háztartási hulladékként.

Egyes elemeken ez a jelzés vegyjellel együtt van feltüntetve. A higany (Hg) vagy ólom (Pb) vegyjele akkor van feltüntetve, ha az elem több mint 0,0005% higanyt vagy több mint 0,004% ólmot tartalmaz. A feleslegessé vált elemek helyes kezelésével segít megelőzni a környezet és az emberi egészség károsodását, amelyet a hulladékok nem megfelelő kezelése okozhat. Az anyagok újrahasznosítása segít a természeti erőforrások megőrzésében is. Olyan termékek esetén, ahol biztonsági, hatékonysági és adatkezelési okok miatt állandó kapcsolat szükséges a beépített elemekkel, az elemek eltávolításához szakember szükséges.

Az elemek szakszerű kezelése érdekében hasznos élettartamuk végén adja le őket a megfelelő hulladékgyűjtő vagy újrahasznosító telepen.

Egyéb elemek esetén olvassa el az elemek biztonságos kicserélésére vonatkozó részt. Az elemeket adja le a megfelelő gyűjtőhelyen újrahasznosítás céljából.

A termék vagy az elemek újrahasznosításával kapcsolatos további információkért forduljon a helyi illetékes szervekhez, a helyi hulladékgyűjtő szolgáltatóhoz vagy ahhoz az üzlethez, ahol a terméket megvásárolta.

Övintézkedések

Biztonság

- Ha bármilyen szilárd anyag vagy folyadék kerül a rendszerbe, húzza ki a hálózati csatlakozóvezetékét, és forduljon szakemberhez.
- Ne másszon fel a hangszugárgzó-sávra vagy a mélysugárgzóra, mert leeshet és megsérülhet, vagy a rendszer sérülését okozhatja.

Áramforrások

- A rendszer használatbavétele előtt ellenőrizze, hogy a készülék üzemi feszültsége megegyezik-e a készülék használatának helyén rendelkezésre álló hálózati feszültséggel. Az üzemi feszültség a hangszugárgzó-sáv hátoldalán, az adattáblán van feltüntetve.
- Ha hosszú ideig nem használja a rendszert, húzza ki a hálózati csatlakozót a hálózati aljzatból (konnektorból). A hálózati tápkábel kihúzásakor mindig a csatlakozódugót, soha ne a kábelt húzza.
- A csatlakozó egyik érintkezője biztonsági okokból szélesebb, mint a másik, ezért csak egy irányban illeszthető be a fali csatlakozóba. Ha nem tudja megfelelően beilleszteni a csatlakozódugót, vegye fel a kapcsolatot a Sony márkakereskedővel.
- A hálózati tápkábel cseréjét kizárólag szakszerviz végezheti.

Felmelegedés

Működés közben a rendszer felmelegszik, ez azonban nem hibajelenség. Ha a rendszert hosszabb időn keresztül nagy hangerőn üzemelteti, akkor a rendszer hátulja és az alja jelentősen felmelegszik. Az égési sérülések elkerülése érdekében ne érintse meg a rendszert.

Elhelyezés

- Úgy helyezze el a rendszert, hogy a levegő szabadon áramolhasson körülötte, máskülönben túlmelegedhet, és csökkenhet az élettartama.
- A rendszert ne helyezze fűtőtest közelébe, illetve olyan helyre, ahol közvetlen napfénynek, túlzott pornak vagy ütődésnek van kitéve.
- Ne helyezzen semmit a hangszugárgzó-sáv hátuljához, mert eltakarhatja a szellőzőnyílásokat, és így a készülék meghibásodhat.
- Ha ezt a rendszert tv-készülékkel, videomagnóval vagy kazettás magnóval együtt használja, akkor az zajokat vagy a képmínőség romlását okozhatja. Ebben az esetben helyezze a rendszert távolabb a tv-készüléktől, videomagnótól vagy kazettás magnótól.
- Legyen óvatos, ha a rendszert védőbevonattal (gyanta, olaj, fényező stb.) kezelt felületre állítja, mert foltosodás vagy elszíneződés léphet fel rajta.
- Ügyeljen arra, hogy a hangszugárgzó-sáv vagy a mélysugárgzó sarkai ne okozzanak sérüléseket.

Működés

Más berendezések csatlakoztatása előtt kapcsolja ki a rendszert, és húzza ki a tápkábel csatlakozóját a konnektorból.

Elszíneződés egy közeli tv-képernyőn

Bizonyos típusú tv-készülékeken elszíneződés tapasztalható.

Elszíneződés esetén...

Kapcsolja ki a tv-készüléket, majd 15-30 perc múlva kapcsolja be újra.

Elszíneződés újbóli előfordulása esetén...

Helyezze a rendszert távolabb a tv-készüléktől.

A készülék tisztítása

A rendszert puha, száraz kendővel tisztítsa. A tisztításhoz soha ne használjon súrolószivacsot, súrolószert vagy oldószert, például alkoholt vagy benzint.

Ha a rendszerrel kapcsolatban bármilyen kérdése vagy problémája merül fel, keresse fel a legközelebbi Sony márkakereskedőt.

Szerzői jogok

Ez a rendszer a Dolby* Digital és DTS** Digital Surround System rendszerrel rendelkezik.

* A készülék gyártása a Dolby Laboratories licence alapján történt. A Dolby és a dupla D szimbólum a Dolby Laboratories védjegye.

** A készülék gyártása az 5,956,674; 5,974,380; 6,226,616; 6,487,535; 7,212,872; 7,333,929; 7,392,195; 7,272,567 számú egyesült államokbeli és nemzetközi, megítélt és függőben lévő szabadalmak licence alapján történt. A DTS-HD, annak szimbóluma, valamint a DTS-HD és annak szimbóluma együttesen a DTS, Inc. bejegyzett védjegye.

A termék szoftvert tartalmaz.

© DTS, Inc. Minden jog fenntartva.

A BLUETOOTH® szó és az emblémák a Bluetooth SIG, Inc. bejegyzett védjegye, és a Sony Corporation ezeket a jelzéseket licenc alapján használja.

A rendszer a High-Definition Multimedia Interface (HDMI™) technológiát alkalmazza.

A HDMI és a High-Definition Multimedia Interface kifejezés, valamint a HDMI embléma a HDMI Licensing LLC védjegye vagy bejegyzett védjegye az Amerikai Egyesült Államokban és más országokban.

A „BRAVIA” embléma a Sony Corporation védjegye.

Az „x.v.Color” és az „x.v.Colour” embléma a Sony Corporation védjegye.

A „WALKMAN” és a „WALKMAN” embléma a Sony Corporation bejegyzett védjegye.

A „PlayStation®” a Sony Computer Entertainment Inc. bejegyzett védjegye.

Az N-jel az NFC Forum, Inc. védjegye vagy bejegyzett védjegye az Amerikai Egyesült Államokban és más országokban.

Az Android a Google Inc. védjegye.

Minden más védjegy és védett név a vonatkozó tulajdonosokhoz tartozik.

A BLUETOOTH vezeték nélküli technológia

Támogatott BLUETOOTH-verziók és -profilok

A profil a különféle BLUETOOTH-termékek képességeinek szabványos készlete. A rendszer által támogatott BLUETOOTH-verziókat és -profilokat a „Műszaki adatok” (34. oldal) fejezet sorolja fel.

Megjegyzések

- Ahhoz, hogy használni tudja a BLUETOOTH funkciót, a csatlakoztatandó BLUETOOTH-eszköznek ugyanazt a profilt kell támogatnia, mint ennek a rendszernek. Még ha az eszköz ugyanazt a profilt támogatja is, a funkciók eltérőek lehetnek az adott BLUETOOTH-eszköz specifikációja miatt.
- Előfordulhat, hogy az audiolejátszás ezen a rendszeren a BLUETOOTH vezeték nélküli technológia sajátosságai miatt késik a BLUETOOTH-eszközön történő lejátszáshoz képest.

Tényleges kommunikációs tartomány

A BLUETOOTH-eszközöket egymástól hozzávetőleg 10 méteres távolságon belül kell használni (úgy, hogy ne legyen köztük akadály). A Tényleges kommunikációs tartomány a következő esetekben kisebb is lehet.

- Ha személy, fémből készült tárgy, fal vagy más akadály van az egymással BLUETOOTH-kapcsolatban álló eszközök között
- Olyan helyen, ahol vezeték nélküli LAN üzemel
- Használatban lévő mikrohullámú sütők környékén
- Olyan helyen, ahol más elektromágneses sugárzás fordul elő

Más eszközök hatása

A BLUETOOTH-eszközök és a vezeték nélküli LAN (IEEE 802.11b/g) ugyanazt a frekvenciasávot (2,4 GHz) használják. Ha BLUETOOTH-eszközét egy vezeték nélküli LAN-nal működni képes eszköz közelében használja, elektromágneses interferencia léphet fel.

Ez pedig kisebb adatátviteli sebességet és zajt okozhat, és akár a csatlakozást is megakadályozhatja. Ilyen esetben próbálkozzon a következőkkel:

- Akkor próbálja meg csatlakoztatni ezt a rendszert és a BLUETOOTH-os mobiltelefont, illetve a BLUETOOTH-eszközt, amikor legalább 10 méterre van a vezeték nélküli LAN-t használó berendezéstől.
- Ha BLUETOOTH-eszközét 10 méternél közelebb használja, kapcsolja ki a vezeték nélküli LAN-t használó berendezést.

Hatás más eszközökre

A rendszer által sugárzott rádióhullámok zavarhatják egyes orvosi berendezések működését. Mivel ez rendellenes működést okozhat, a rendszert, a BLUETOOTH-os mobiltelefonokat és a BLUETOOTH-eszközöket mindig kapcsolja ki a következő helyeken:

- Kórházban, vonaton, repülőgépen, benzinkútnál, tovább minden olyan helyen, ahol gyűlékony gázok lehetnek jelen
- Automata ajtók és tűzjelzők közelében

Megjegyzések

- Ez a rendszer olyan biztonsági funkciókkal rendelkezik, amelyek megfelelnek a BLUETOOTH technológiát használó kommunikáció során biztonságot nyújtó BLUETOOTH-specifikáció előírásainak. Előfordulhat azonban, hogy ez a biztonság a tartalomtól és más tényezőktől függően nem elegendő, ezért mindig legyen óvatos, amikor BLUETOOTH technológiát használva kommunikál.
- A Sony semmilyen módon nem tehető felelőssé a BLUETOOTH technológiát használó kommunikáció során bekövetkező információkiszivárgásból eredő károkért és egyéb veszteségekért.
- A BLUETOOTH-kommunikáció nem feltétlenül garantált minden, az ezzel a rendszerrel azonos profilú BLUETOOTH-eszközzel.
- A rendszerhez csatlakoztatott BLUETOOTH-eszközöknek meg kell felelniük a Bluetooth SIG, Inc. által előírt BLUETOOTH-specifikáció követelményeinek, és erről tanúsítvánnyal kell rendelkezniük. De még akkor is, ha egy eszköz teljesíti a BLUETOOTH-specifikáció követelményeit, előfordulhatnak olyan esetek, amikor a BLUETOOTH-eszköz specifikációja vagy jellemzői lehetetlenné teszik a csatlakozást, vagy más vezérlő módszereket, megjelenítést, illetve működést eredményeznek.
- A rendszerhez csatlakoztatott BLUETOOTH-eszköztől, a kommunikációs környezettől és a körülményektől függően zaj jelentkezhet, illetve megszakadhat a hang.

Tartalomjegyzék

Óvintézkedések	4
A BLUETOOTH vezeték nélküli technológia	6

Kezdeti lépések

Kicsomagolás	9
Részek és kezelőszervek	10
Televízió, lejátsszó stb. csatlakoztatása	14
A rendszer elhelyezése	16
A vezeték nélküli rendszer beállítása	18

Működtetés és funkciók

A rendszer működtetése a mellékelt távvezérlővel	19
A Control for HDMI funkció használata	19
A „BRAVIA” Sync funkciók használata	20
A csatlakoztatott berendezés hangkimenetének beállítása	21

A BLUETOOTH funkció

A BLUETOOTH funkció használata	22
---	----

A surround funkció

Surround hang hallgatása	26
--------------------------------	----

További beállítások

Az AMP menüvel elérhető beállítások és módosítási lehetőségek	27
A rendszer összekötése (LINK)	30

További információk

Hibaelhárítás	31
Műszaki adatok	34
Tárgymutató	37

Kicsomagolás

- Mélysugárzó (SA-WCT660) (1 db)

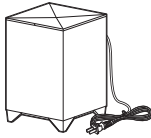

- Hangsugárzó-sáv (SA-CT660) (1 db)

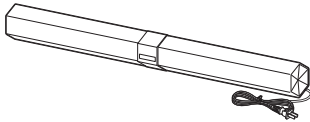

- Digitális optikai kábel televízióhoz (1 db)
- Oldalsó láb (szembe néző összeállításhoz) (2 db)



- Oldalsó láb (felfelé billentett összeállításhoz) (2 db)



- Távvezérlő (RM-ANP106) (1 db)
- R6-os (AA méretű) elem (2 db)
- Kezelési utasítás (1 db)

Elemek behelyezése a távvezérlőbe

Helyezzen be két R6-os (AA méretű) elemet (mellékelve) úgy, hogy a \oplus és \ominus végeik feleljenek meg a távvezérlő elemtartó rekeszének belsejében látható ábrának. Használatakor a távvezérlőt irányítsa a hangsugárzó-sáv előlapjának  távvezérlő-érzékelőjére.

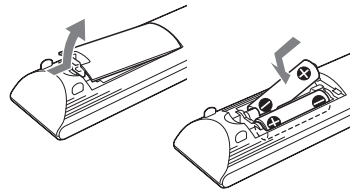

Megjegyzések

- Ne hagyja a távvezérlőt szélsőségesen forró vagy párás helyen.
- Ne használjon vegyesen új és régi elemet.
- Ne ejtsen idegen tárgyat a távvezérlő házába, különösen elemcserekor.
- Ne tegye ki a távvezérlő érzékelőjét közvetlen napfénynek vagy világítóberendezéseknek. Ez meghibásodáshoz vezethet.
- Ha hosszabb ideig nem használja a távvezérlőt, vegye ki az elemeket az elemek szivárgása és korróziója miatti esetleges károsodás megelőzése érdekében.

Részek és kezelőszervek

További információ a zárójelben megadott oldalakon található.

Hangsugárzó-sáv

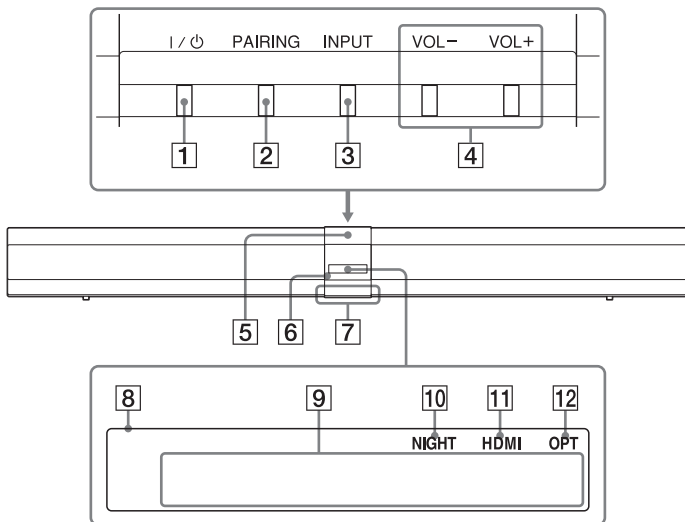

1 I/⏻ (be/készenlét) gomb

2 PAIRING gomb (23. oldal)

3 INPUT gomb

Nyomja meg a lejátszani kívánt forrás kiválasztásához.

4 VOL (hangerő) +/- gomb

5 N-jel

6  (távvezérlő-érzékelő)

7 LED jelzőfény

Féhaen világít, amikor ha a rendszer be van kapcsolva. BLUETOOTH üzemmódban kéken világít.

8 Előlapí kijelző

9 Üzenetek megjelenítésére szolgáló terület

Itt jelenik meg a hangerő, a kiválasztott bemeneti forrás stb.

10 NIGHT (28. oldal)

NIGHT üzemmódban világít.

11 HDMI

Akkor világít, amikor bemeneti forrásként HDMI-jel van kiválasztva.

12 OPT

Akkor világít, ha az OPTICAL IN aljzatból érkező jel van kiválasztva.

Aljzatok (a hangsugárzó-sáv hátulján)

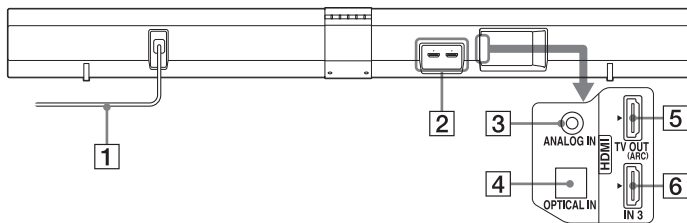

- | | |
|---------------------------------------|--|
| 1 Hálózati tápkábel (14. oldal) | 4 OPTICAL IN aljzat (14. oldal, 15) |
| 2 HDMI IN 1/IN 2 aljzatok (14. oldal) | 5 HDMI TV OUT (ARC) aljzat (14. oldal) |
| 3 ANALOG IN aljzat (15. oldal) | 6 HDMI IN 3 aljzat (14. oldal) |

Mélysugárzó

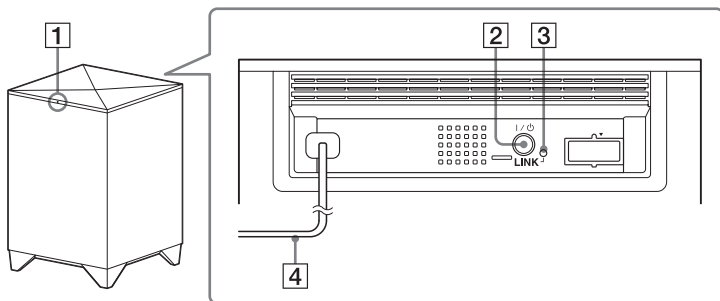

- | |
|---------------------------------|
| 1 I/⏻ (be/készenlét) jelzőfény |
| 2 I/⏻ (be/készenlét) jelzőfény |
| 3 LINK gomb (30. oldal) |
| 4 Hálózati tápkábel (14. oldal) |

Távvezérlő

Ez a szakaszt azt ismerteti, hogyan lehet a mellékelt távvezérlővel a mélysugárzót, a hangsugárzó-sávot és a csatlakoztatott berendezést vezérelni. Ha nem sikerül működtetni a csatlakoztatott berendezést, akkor használja a berendezés távvezérlőjét.

Megjegyzés

- A távvezérlőt a hangsugárzó-sáv távvezérlő-érzékelője (IR) felé irányítsa.

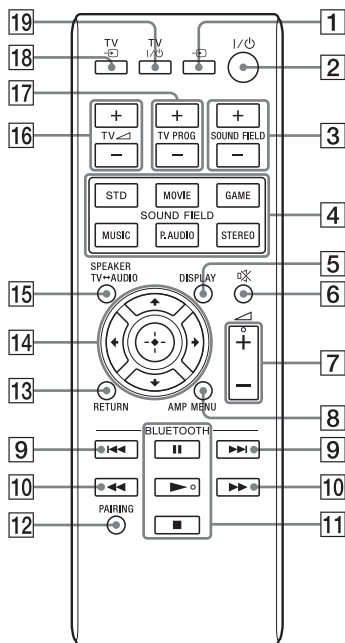

- * A ► és a ◀ + gombon tapintópont található. Működtetés közben segítségként használja a pontot.

A rendszer vezérlése

- 1 **↵ (bemenet) (19. oldal)**
Nyomja meg a használni kívánt berendezés kiválasztásához.
- 2 **I/O (be/készenlét)**
- 3 **SOUND FIELD +/- (26. oldal)**
- 4 **SOUND FIELD (26. oldal)**
- 5 **DISPLAY**
A gomb megnyomására a kijelző felváltva be-, illetve kikapcsolódik. A rendszer működtetésekor a rendszer a kijelzőt pár másodpercre megvilágítja.
- 6 **⊗ (némítás)**
- 7 **◀ (hangerő) +*/-**
- 8 **AMP MENU (27. oldal)**
- 12 **PAIRING (23. oldal)**
- 13 **RETURN gomb**
Visszatérés a megjelenített menü előző képernyőjére.
- 14 **← (vissza)/↑↓ (kijelölés)/ → (tovább) vagy ⊕ (bevitel)**
A menüpontokat a következő gombokkal jelölheti ki: ←, ↑, ↓ és →. Aztán a kijelölt elem kiválasztásához nyomja meg a ⊕ gombot.
- 15 **SPEAKER TV ↔ AUDIO**
Akkor nyomja meg, ha váltani kíván a hangsugárzókból hallható kimeneti hangok (televízió vagy ez a rendszer) között.

Tv-készülék vezérlése

- 16 **TV ◀ (hangerő) +/-**
A hangerő szabályozása.
- 17 **TV PROG (program) +/-**
A következő (+), illetve az előző (-) csatorna kiválasztása.
- 18 **TV INPUT**
Bemenet kiválasztása.

19 TV I/⏻ (be/készlet)

Be-, illetve kikapcsolja azt a televíziót, amelynek működtetésére a távvezérlőt beprogramozta.

BLUETOOTH-eszköz vezérlése**9 ◀◀/▶▶**

Ugrás az előző, illetve a következő zeneszám elejére.

10 ◀◀/▶▶

A zene gyors visszatekerése, illetve gyors előretekerése, ha lejátszás közben nyomja meg.

**11 Lejátszás ▶* (lejátszás)/
■ (szünet)/■ (leállítás)**

Elindítja/szünetelteti/leállítja a lejátszást.
Ha szünettetés közben vissza kíván térni a normál lejátszáshoz, újra nyomja meg a ■ (szünet) gombot.

Megjegyzés

A fenti magyarázatok csupán például szolgálnak. A berendezéstől függően előfordulhat, hogy a fenti műveleteket nem lehet végrehajtani, vagy hogy a leírtaktól eltérően működnek.

A vezérelhető tv gyártójának beállítása**1 Tartsa nyomva a TV I/⏻ gombot, és nyomja meg a gyártónak megfelelő gombot.**

Gyártó	Gomb
SONY	16 TV ◀ +
Samsung	17 TV PROG +
	3 SOUND FIELD +
	4 GAME
LG	3 SOUND FIELD +
Panasonic	16 TV ◀ -
Philips	17 TV PROG -
	4 MOVIE
	4 GAME
Sharp	3 SOUND FIELD -
Toshiba	4 STD

2 Tartsa nyomva a TV I/⏻ gombot, és nyomja meg a ⊕ gombot.**3 Engedje el a TV I/⏻ gombot.**

Televízió, lejátszó stb. csatlakoztatása

A hálózati tápkábel fali aljzathoz való csatlakoztatása előtt csatlakoztassa a rendszerhez az összes többi berendezést és a televíziót. A hangszugárzó-sávot és a mélysugárzót nem kell kábellel összekötni, mert vezeték nélkül csatlakoztathatók egymáshoz.

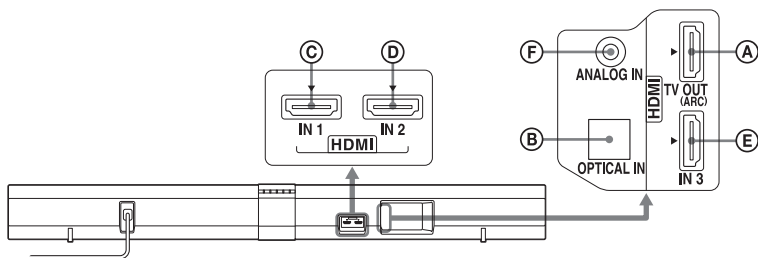

Tv-készülék csatlakoztatása

Ha az Audio Return Channel (ARC) technológiával kompatibilis tv-készüléket csatlakoztat a rendszerhez egy „ARC” jelzésű bemeneti HDMI aljzaton át, akkor nem kell csatlakoztatnia a digitális optikai kábelt.

Ha a digitális optikai kábel kupakkal rendelkezik, azt vegye le a kábel csatlakoztatása előtt.

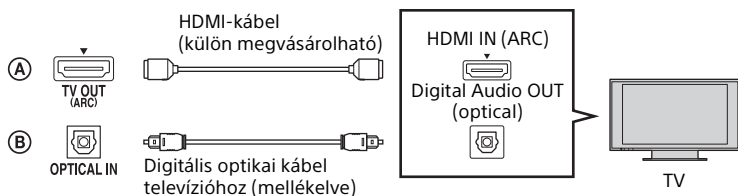

Megjegyzések

- Az Audio Return Channel (ARC) technológiával kompatibilis tv-készülékek HDMI aljzata mellett az „ARC” felirat látható. Hiába dug be egy HDMI-kábelt ebbe az aljzatba, ha a bemeneti HDMI aljzat nem kompatibilis az Audio Return Channel (ARC) technológiával, akkor nem tudja használni az Audio Return Channel (ARC) technológiát.
- Az Audio Return Channel (ARC) technológia csak akkor érhető el, ha be van kapcsolva a Control for HDMI (HDMI-vezérlés) funkció. Ha ki van kapcsolva a Control for HDMI (HDMI-vezérlés) funkció, akkor használja a digitális optikai kábelt.
- A HDMI aljzat csatlakozásai elsőbbséget élveznek, mert ezek jelentik az alapértelmezett beállítást, amikor különböző berendezéseket csatlakoztat a rendszerhez az OPTICAL IN és a HDMI IN aljzatokon keresztül.

Hasznos tanács

- A csatlakoztatott berendezés a rendszer kikapcsolt állapotában is (aktív készenléti üzemmód) HDMI-jeleket fog küldeni a tv-nek a HDMI-kapcsolaton keresztül. A tv-készüléken élvezheti a berendezésről érkező képet és hangot.

HDMI aljzattal rendelkező berendezés csatlakoztatása

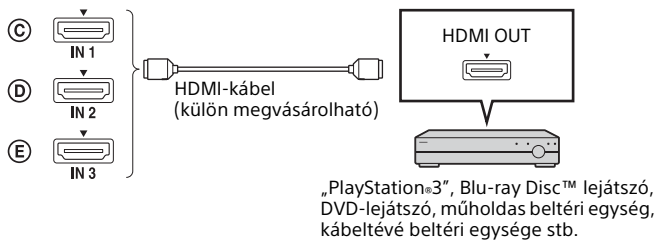

Audioberendezések csatlakoztatása

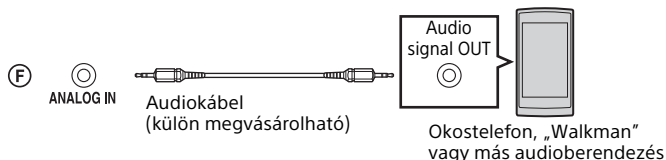

Megjegyzés

- Ha hordozható zenelejátszó stb. fejhallgató-kimenetét csatlakoztatja a rendszer ANALOG IN aljzatához, akkor a hordozható zenelejátszón úgy állítsa be a hangerőt, hogy kiküszöbölje a hordozható zenelejátszó és más bemeneti források közötti váltáskor jelentkező hangerőkülönbségeket.

A rendszer elhelyezése

Az alábbi ábrákon a hangszugárzó-sáv elhelyezését illusztráló példák láthatók.

A hangszugárzó-sáv üzembe helyezése

- A hangszugárzó-sáv elhelyezése állványon (17. oldal)
- A hangszugárzó-sáv elhelyezése a falon (17. oldal)

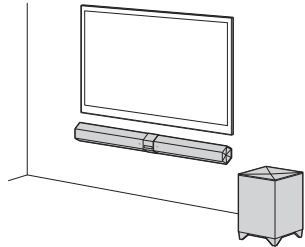
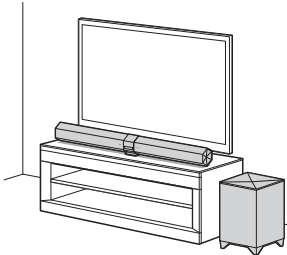

Megjegyzések

- A hangszugárzó-sáv és a mélysugárzó üzembe helyezésekor ügyeljen az alábbiakra.
 - Ne takarja el a hátlapon található szellőzőnyílásokat.
 - Ne tegye a hangszugárzó-sávot és a mélysugárzót fémből készült szekrényre.
 - Ne tegyen semmit a hangszugárzó-sáv és a mélysugárzó közé, ne tegyen közéjük például akváriumot.
 - A mélysugárzót a hangszugárzó-sáv közelében, ugyanabban a szobában helyezze el.
- Ha a hangszugárzó-sávot a tv elé teszi, akkor előfordulhat, hogy a tv-t nem lehet a tv távvezérlőjével vezérelni. Ilyenkor vigye távolabb a hangszugárzó-sávot a tv-készüléktől. Ha a tv távvezérlőjével továbbra sem tudja vezérelni a tv-készüléket, akkor állítsa az AMP menü „IR REP” elemének értékét „ON”-ra (29. oldal).
- Gondoskodjon arról, hogy a tv távvezérlőjével ne lehessen vezérelni a tv-készüléket, és állítsa az „IR REP” menüelem értékét „ON”-ra. Ha akkor választja az „ON” beállítást, amikor a távvezérlővel lehet vezérelni a tv-készüléket, akkor nem lesz megfelelő a működés, mert összeütközésbe kerül a távvezérlőtől érkező közvetlen parancs a hangszugárzó-sávtól érkező parancssal.

A hangszugárzó-sáv elhelyezése állványon

A hangszugárzó-sáv szembe néző elhelyezése

- 1 Mindkét oldalra erősítse fel a (szembe néző összeállításhoz tartozó) oldalsó lábakat.

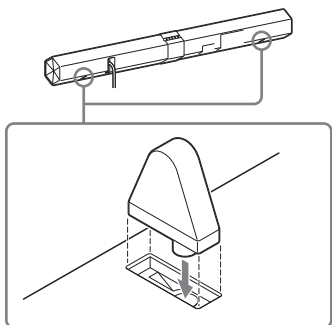

A hangszugárzó-sáv felfelé billentett elhelyezése

- 1 Távolítsa el a középső lábat.

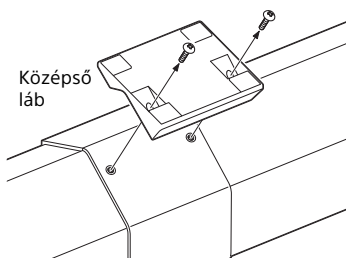

- 2 Mindkét oldalra erősítse fel a (felfelé billentett összeállításhoz tartozó) oldalsó lábakat.

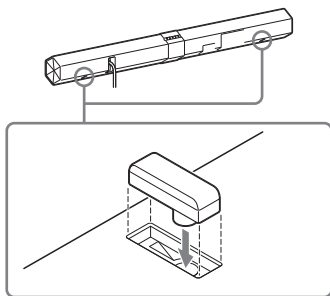

A hangszugárzó-sáv elhelyezése a falon

A hangszugárzó-sávot a falra is fel lehet szerelni.

Megjegyzések

- Az építőanyagának és a falvastagságnak megfelelő csavarokat használjon. Mivel a gipszkartonfalak különösen gyengék, a csavarokat biztonságos módon a fal gerendáiba hajtja be. A hangszugárzó-sávot a fal függőleges, egyenes felületű, megerősített részére szerelje.
- Bízva a szerelést a Sony márkakereskedőre vagy egy jóváhagyott alvállalkozóra, és a felszerelés során fordítson különös figyelmet a biztonságra.
- A Sony nem felelős a nem megfelelő felszerelésből, falvastagságból, csavarrögzítésből vagy természeti csapásból stb. eredő balesetekért és károkért.

- 1** Készítse elő a hangszugárzó-sáv hátulján található furatokba illeszkedő (külön megvásárolható) csavarokat.

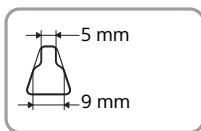
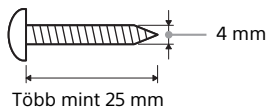

Furat a hangszugárzó-sáv hátulján

- 2** Hajtsa a csavarokat a falba. A csavaroknak 6-7 mm-re ki kell állniuk.

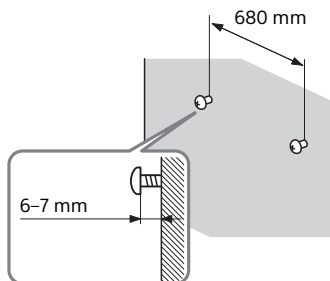

- 3** Távolítsa el a középső lábat.

- 4** Függesse a hangszugárzó-sávot a csavarokra. Illessze a hangszugárzó-sáv hátulján lévő furatokat a csavarokhoz, és függesse fel a hangszugárzó-sávot a 2 csavarra.

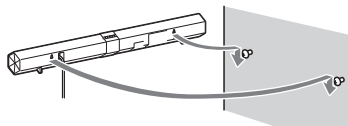

A vezeték nélküli rendszer beállítása

A hangszugárzó-sáv vezeték nélküli kommunikációval továbbítja a hangot a berendezéstől a mélyszugárzó felé.

- 1** Csatlakoztassa a hangszugárzó-sáv tápkábelét egy konnektorhoz.

- 2** Csatlakoztassa a mélyszugárzó tápkábelét egy konnektorhoz.

A mélyszugárzón felgyullad a piros I/⏻ jelzőfény. Ha nem gyullad fel, akkor nyomja meg a mélyszugárzó I/⏻ gombját, és várjon, amíg fel nem gyullad a piros jelzőfény.

- 3** Nyomja meg a hangszugárzó-sáv I/⏻ gombját.

Amikor létrejön a vezeték nélküli kapcsolat, a mélyszugárzó I/⏻ jelzőfényének színe zöldre vált. Ha nem vált zöldre, hajtsa végre „A rendszer összekötése (LINK)” (30. oldal) szakaszban ismertetett eljárást.

A rendszer működtetése a mellékelt távvezérlővel

- 1 Kapcsolja be a rendszert.
- 2 A  gombot megnyomva jelenítse meg a bemeneti forrást a hangszugárzó-sáv előlapi kijelzőjén.

Bemeneti forrás	Lejátszható berendezés
TV	A HDMI TV OUT (ARC) vagy az OPTICAL IN aljzatba csatlakoztatott tv
HDMI 1	A HDMI IN 1 aljzatba csatlakoztatott berendezés
HDMI 2	A HDMI IN 2 aljzatba csatlakoztatott berendezés
HDMI 3	A HDMI IN 3 aljzatba csatlakoztatott berendezés
ANALOG	Az ANALOG IN aljzatba csatlakoztatott berendezés
BT AU	Csatlakoztatott BLUETOOTH-eszköz

- 3 A  gombbal állítsa be a hangerőt.

Hasznos tanács

- Előfordulhat, hogy a hang a tv hangszugárzójából hallatszik. Ebben az esetben csökkentse a tv hangszugárzójának a hangerejét minimumra.

A Control for HDMI funkció használata

Ha bekapcsolja a Control for HDMI (HDMI-vezérlés) funkciót (CTRL, 28. oldal), a Control for HDMI funkcióval kompatibilis berendezést pedig HDMI-kábellel csatlakoztatja, akkor a működtetés az alábbi szolgáltatásoknak köszönhetően egyszerűbbé válik.

Összehangolt kikapcsolás

Ha a tv távvezérlőjének kikapcsoló gombjával kikapcsolja a tv-készüléket, a rendszer és a csatlakoztatott berendezések is automatikusan kikapcsolódnak.

Összehangolt hangvezérlés

Ha tv-nézés közben bekapcsolja a rendszert, a tv-műsor hangja automatikusan a rendszer hangszugárzóiból lesz hallható. A tv-készülék hangerejének beállításával a rendszer hangerejét módosítja.

Ha akkor, amikor legutóbb kikapcsolta a tv-t, a tv hangja a rendszer hangszugárzóiból volt hallható, akkor a rendszer automatikusan bekapcsolódik, amikor újra bekapcsolja a tv-t, és tv hangja automatikusan a rendszer hangszugárzóiból fog megszólalni.

Audio Return Channel (ARC)

Ha a tv-készülék kompatibilis az Audio Return Channel (ARC) technológiával, akkor a HDMI-kábellel létrehozott csatlakozás digitális audiojelet is küld a tv-készülékről a rendszernek. Ezért nem kell külön audio-összeköttetést is létrehozni azért, hogy a tv-készülék hangját a rendszeren hallgathassa (ARC, 28. oldal).

Egygombos lejátszás

Amikor a rendszerhez HDMI-kábellel csatlakoztatott berendezést játszik le, a csatlakoztatott tv automatikusan bekapcsolódik, és a rendszer a megfelelő HDMI-bemenetre vált.

Megjegyzések

- Előfordulhat, hogy a fenti funkciók egyes berendezésekkel nem működnek.
- A csatlakoztatott berendezés beállításaitól függően elképzelhető, hogy a Control for HDMI (HDMI-vezérlés) funkció nem megfelelően működik. Olvassa el a berendezés kezelési útmutatóját.

A „BRAVIA” Sync funkciók használata

Az alább felsorolt eredeti Sony-funkciók a „BRAVIA” Sync funkcióval kompatibilis termékek esetén is használhatók.

Power save (Energiatakarékos üzemmód)

Ha a rendszerhez egy, a „BRAVIA” Sync funkcióval kompatibilis tv van csatlakoztatva, akkor készenléti üzemmódban kisebb lesz az áramfogyasztás, mert a tv kikapcsolásának idejére leáll a HDMI-jelek továbbítása (P. THRU, 28. oldal).

Scene Select

Ha egy, a „Scene Select” (Jelenetválasztás) funkcióval kompatibilis tv csatlakozik a rendszerhez, akkor a hangzásoképe automatikusan megváltozik, a csatlakoztatott tv-n éppen lejátszott műsorhoz igazodva optimálissá válik.

Megjegyzések a HDMI-csatlakozásokról

- Használjon nagysebességű HDMI-kábelt. Ha normál HDMI-kábelt használ, akkor elképzelhető, hogy az 1080p, a Deep Color vagy a 3D/4K képek nem jelennek meg megfelelően.
- Javasoljuk, hogy hitelesített HDMI-kábelt vagy Sony HDMI -kábelt használjon.

- Nem javasoljuk HDMI-DVI átalakítókábel használatát.
- Ha a kép minősége gyenge, vagy a hang nem hallható egy HDMI-kábellel csatlakoztatott berendezésből, ellenőrizze a csatlakoztatott berendezés beállítását.
- A HDMI aljzaton továbbított audiojeleket (mintavételezési frekvencia, bithosszúság stb.) a csatlakoztatott berendezés korlátozhatja.
- Ha a lejátszó berendezésből érkező műsor mintavételezési frekvenciája vagy audiokimeneti csatornáinak száma megváltozik, a hang megszakadhat.
- Ha a csatlakoztatott berendezés nem képes kezelni a másolásvédelmi technológiát (HDCP), akkor eltorzulhat a HDMI TV OUT (ARC) aljzaton keresztül megjelenő kép és/vagy hang, és az is előfordulhat, hogy a kép vagy a hang egyáltalán nem jelenik meg. Ilyen esetben ellenőrizze a csatlakoztatott berendezés műszaki adatait.
- A rendszer bemeneti forrásaként a „TV”-t választotta, akkor az egyik a legutóbb kiválasztott HDMI IN aljzaton keresztül érkező videojeleket a rendszer a HDMI TV OUT (ARC) aljzaton keresztül bocsátja ki.
- A rendszer támogatja a Deep Color, az „x.v.Colour”, a 3D és a 4K átvitelt.
- 3D képek megjelenítéséhez nagysebességű HDMI-kábellel csatlakoztasson 3D-kompatibilis tv-készüléket és videoberendezést (Blu-ray Disc lejátszót, „PlayStation®3”-t stb) a rendszerhez, vegye fel a 3D szemüveget, majd játssza le a 3D-kompatibilis Blu-ray Disc lemezt.
- 4K képek megjelenítéséhez a rendszerhez csatlakoztatott tv-nek és lejátszónak kompatibilisnek kell lennie a 4K képekkel.

A csatlakoztatott berendezés hangkimenetének beállítása

Többcsatornás digitális hang továbbításához ellenőrizze a csatlakoztatott berendezés hangkimeneti beállítását. A részleteket a csatlakoztatott berendezés használati utasítása tartalmazza.

A BLUETOOTH funkció

A BLUETOOTH funkció használata

Automatikus párosítás

Ha a rendszer nincs egyetlen berendezéssel sem párosítva, akkor párosítania kell a csatlakoztatandó berendezéssel. A távvezérlő  gombjával válassza ki a „BT AU” elemet, hogy így párosító üzemmódba kerüljön.

1 Helyezze el a rendszert és a BLUETOOTH-eszközt egymástól legfeljebb 1 méteres távolságra.

2 A  gombot megnyomva válassza ki a „BT AU” funkciót.

3 Hozza a BLUETOOTH-eszközt párosítási üzemmódba.

Azt, hogy a BLUETOOTH-eszközt hogyan lehet párosítani üzemmódba hozni, az eszköz kezelési útmutatója ismerteti.

4 Amikor a BLUETOOTH-eszközön megjelenik az észlelt eszközök listája, nézze meg, hogy szerepel-e a „HT-CT660”.

Egyes BLUETOOTH-eszközökön előfordulhat, hogy nem jelenik meg a lista.

5 Válassza a lista „HT-CT660” elemét.

Ha jelszót kell megadni, írja be: „0000”.

6 Hozza létre a BLUETOOTH-kapcsolatot a BLUETOOTH-eszközön.

Amikor megfelelően létrejön a BLUETOOTH-kapcsolat, világít a kék LED jelzőfény, és a rendszer tárolja a párosítási adatokat.

Tudnivalók a BLUETOOTH LED jelzőfényről

A LED jelzőfény kéken világítva vagy villogva jelzi a BLUETOOTH-állapotot.

A rendszer állapota	A LED állapota
BLUETOOTH-párosítás közben	Kéken gyorsan villog.
A rendszer kapcsolatot próbál meg létrehozni egy BLUETOOTH-eszközzel	Kéken villog.
A rendszerkapcsolat hozott létre egy BLUETOOTH-eszközzel	Kéken világít.
A rendszer BLUETOOTH-készenléti üzemmódban van (amikor a rendszerki van kapcsolva)	Kéken lassan villog.

Megjegyzések

- A csatlakoztatott eszközök működtetésére vonatkozóan olvassa el az eszköz használati utasítását.
- A csatlakoztatni kívánt BLUETOOTH-eszköznek támogatnia kell az A2DP (Advanced Audio Distribution Profile) profilt.
- A BLUETOOTH-eszközt, például a BLUETOOTH-os mobiltelefont ugyanabban a szobában használja jól látható helyen, amelyik szobában a hangsugárzó-sávot is elhelyezte.

- Ha Wi-Fi-berendezést használ, instabillá válhat a BLUETOOTH-kommunikáció. Ilyenkor a BLUETOOTH-eszközt a lehető legközelebb használja a hangszugárzó-sávhoz.
- A BLUETOOTH-eszközzel kapcsolatos probléma miatt megszakadhat a hang.
- Ha már megtörtént a párosítás, azt többször nem kell végrehajtani. Az alábbi esetekben azonban meg kell ismételni a párosítást.
 - Ha a párosítási adatok letörölődtek a rendszer újrapárosítása során.
 - Ha 10 vagy több eszközt szeretne párosítani. Ez a rendszer legfeljebb 9 eszköz párosítási adatait tudja megjegyezni. Ha már 9 eszközt párosított, akkor a rendszerrel legrégebben kapcsolatba lépett eszköz párosítási adatai törölődnek, és az új adatok ezek helyére kerülnek.
 - Ha az ezzel a rendszerrel kapcsolatos korábbi csatlakozásokra vonatkozó adatok törölődnek a csatlakoztatott eszközről.
 - Ha a rendszer gyári alapállapotba állt vissza.

Kézi párosítás

Ha a rendszert 2 vagy több BLUETOOTH-eszközzel szeretné párosítani, akkor kézi párosítást kell végrehajtania.

1 Helyezze el a csatlakoztatni kívánt BLUETOOTH-eszközt a rendszer 1 méteres körzetében.

2 Nyomja meg a távvezérlő PAIRING gombját.

Helyette megnyomhatja a hangszugárzó-sáv PAIRING gombját is.

3 Hajtsa végre az „Automatikus párosítás” szakasz 3-6. lépéseit (22. oldal).

Megjegyzések

- A jelszó elnevezése az eszköztől függően lehet még „Passkey”, „Passcode”, „PIN code”, „PIN number” és „Password” is.
- A rendszer 5 perc múlva kilép a párosítási készenléti állapotból. Ha sikertelen a párosítás, hajtsa végre az egész eljárást az 1. lépéstől.
- Ha több BLUETOOTH-eszközt szeretne párosítani, minden egyes BLUETOOTH-eszközt hajtsa végre az eljárás 1-3. lépéseit.
- Ha a rendszerben nincsenek tárolt párosítási adatok, akkor a rendszer automatikusan párosítási üzemmódba lép, amikor bemenetként a „BT AU” lehetőséget választja. Ilyenkor nem lép ki automatikusan a párosítási üzemmódból.

One-touch connection (egygombos) kapcsolat okostelefonnal (NFC)

Ha egy okostelefont érint a rendszerhez, a rendszer automatikusan párosítja magát és BLUETOOTH-kapcsolatba lép az okostelefonnal, továbbá automatikusan bekapcsolódik.

NFC

Az NFC (Near Field Communication – közeli kommunikáció) olyan technológia, amely különféle eszközök, például mobiltelefonok és IC-címkék közötti kis hatótávú vezeték nélküli kommunikációt tesz lehetővé. Az NFC funkciónak köszönhetően az adatok könnyen továbbíthatók, ehhez csupán egymáshoz kell érinteni

az NFC-kompatibilis eszközök megfelelő szimbólumát, illetve megjelölt helyét.

Kompatibilis okostelefonok

Beépített NFC funkcióval rendelkező okostelefonok (operációsrendszer: Android 2.3.3 vagy újabb, az Android 3.x kivételével)

1 Töltse le és telepítse az „NFC Easy Connect” alkalmazást.

Az „NFC Easy Connect” a Google Play webhelyről letölthető ingyenes Android-alkalmazás. Az alkalmazás letöltéséhez keressen rá az „NFC Easy Connect” kulcsszóra, de elérheti a következő kétdimenziós kóddal is. Az alkalmazás letöltéséért a szolgáltató díjat számíthat fel. Kétdimenziós kódbeolvasó alkalmazást kell használni.



2 Kapcsolja be a rendszert.

3 Indítsa el az okostelefonon az „NFC Easy Connect” alkalmazást.

Ügyeljen arra, hogy megjelenjen az alkalmazás képernyője.

4 Érintse hozzá az okostelefont a hangszugárzó-sáv N-jeléhez.

Addig tartsa a hangszugárzó-sávhoz érintve az okostelefont, amíg rezegni nem kezd.

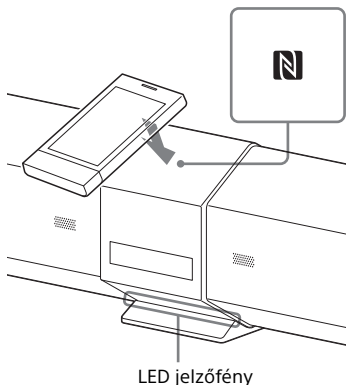

A képernyőn megjelenő utasításokat követve hozza létre a kapcsolatot. Amikor a (kék) LED jelzőfény abbahagyja a villogást és folyamatosan világít, a rendszer létrehozta a kapcsolatot az eszközzel. A rendszer leválasztásához ismét érintse hozzá az okostelefont.

Hasznos tanácsok

- Ha nem tud a rendszerhez csatlakozni, próbálja meg a következőket.
 - Indítsa el az alkalmazást az okostelefonon, és lassan vigye az okostelefont a hangszugárzó-sáv N-jele fölé.
 - Ha az okostelefon tokban van, vegye ki belőle.
- Az okostelefontól függően előfordulhat, hogy nem kell letöltenie az „NFC Easy Connect” alkalmazást ahhoz, hogy az okostelefon és a rendszer között egyetlen érintéssel tudjon kapcsolatot létrehozni. Ilyenkor a működés és a specifikáció eltérhet az itt leírtaktól. A részleteket az okostelefon használati utasítása tartalmazza.

Megjegyzés

Előfordulhat, hogy az alkalmazás egyes országokban és/vagy régiókban nem érhető el.

Zenehallgatás BLUETOOTH-kapcsolaton keresztül

Hallgathat SCMS-T tartalomvédelmet támogató zenét.

A zenelejátszás elindítása előtt ellenőrizze a következőket:

- Be van kapcsolva a BLUETOOTH-eszköz BLUETOOTH funkciója?
- Befejeződött a párosítás a rendszeren és a BLUETOOTH-eszközön?

1 A gombot megnyomva válassza ki a „BT AU” funkciót.

2 Indítsa el a BLUETOOTH-kapcsolatot a BLUETOOTH-eszközről.

Amikor létrejön a BLUETOOTH-kapcsolat, a LED jelzőfény kéken világítani kezd.

3 Kezdje meg a lejátszást a BLUETOOTH-eszközön.

A művelet részletei itt olvashatók: „BLUETOOTH-eszköz vezérlése” (13. oldal).

4 Állítsa be a hangerőt.

Állítsa a BLUETOOTH-eszköz hangerősségét közepes szintre, és nyomja meg a +/- gombot.

Hasznos tanácsok

- A rendszer hangerősségét az AVRCP (Audio Video Remote Control Profile) VOLUME UP/DOWN profilt támogató BLUETOOTH-eszközzel is szabályozhatja. A részleteket az eszköz használati utasítása tartalmazza.
- Az eszköztől függően előfordulhat, hogy nem lehet szabályozni a hangerőt.

Megjegyzések

- Ha a forrásul szolgáló eszköz rendelkezik bass boost funkcióval vagy hangszínszabályozó funkcióval, ezeket kapcsolja ki. Ha be vannak kapcsolva ezek a funkciók, torzulhat a hang.
- A következő esetekben újra létre kell hoznia a BLUETOOTH-kapcsolatot.
 - Ha nincs bekapcsolva a rendszer.
 - Ha nincs bekapcsolva a BLUETOOTH-eszköz, vagy ha ki van kapcsolva a BLUETOOTH funkció.
 - Ha nem jött létre BLUETOOTH-kapcsolat.
- Ha a rendszerrel párosított egynél több eszközön játszik le valamit, akkor csak ezen eszközök egyikéből származó hang fog megszólalni.

A BLUETOOTH-kapcsolat bontása

A BLUETOOTH-kapcsolat az alábbi műveletek bármelyikével megszakítható.

- A kapcsolat megszakítása a BLUETOOTH-eszközön. A részleteket az eszköz használati utasítása tartalmazza.
- A BLUETOOTH-eszköz kikapcsolása.
- A rendszer kikapcsolása.

A surround funkció

Surround hang hallgatása

A rendszer többcsatornás surround (térhatású) hang előállítására képes. Kiválaszthatja a rendszer optimalizált, előre beprogramozott hangzsképeinek egyikét.

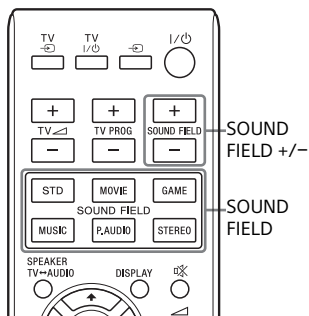

A SOUND FIELD +/- gombot megnyomva válasszon ki egy hangzsképet, vagy a SOUND FIELD gombbal válassza ki a kívánt hangzsképet.

A kiválasztott hangzsképe megjelenik a hangsugárzó-sáv kijelzőjén. A rendszer hangzsképe funkciójának alapértelmezett beállítása „P.AUDIO”, ha az „ANALOG” vagy a „BT AU” bemenet van kiválasztva, és „STD” minden más kiválasztott bemenettípus esetén.

Rendelkezésre álló hangzsképek

Hangzsképe	Hatás
STD (Normál)	Különbféle forrásokhoz használható.
MOVIE	Erőteljes és valóságghú hangzst ad, tisztán érthető párbeszédde.
DRAMA	Tévjátékok estén tisztán érthetővé teszi a párbeszédet.
NEWS	Hírműsorokban tisztán érthetővé teszi a beszédet.
SPORTS	Tisztán hallhatóvá teszi a kommentátor hangját, izgalmas surround hangeffektussal élvezhetővé teszi a szurkolók hangját, és erőteljes, valóságghú hangot biztosít.
GAME	Erőteljes, valóságghú hangot ad, amely videojátékok játzssához használható.
MUSIC	Blu-ray Disc lemezek, DVD-lemezek zenei műsorának és zenei videojának hallgatásához használható.
P.AUDIO (Hordozható audieszköz)	Hordozható zenelejátszó zenei műsorának hallgatásához használható.
STEREO	Zenei CD-khez használható.

Hasznos tanács

- Minden bemeneti forráshoz külön hangzsképet állíthat be.

Az AMP menüvel elérhető beállítások és módosítási lehetőségek

Az AMP menü használata

A távvezérlő segítségével az AMP MENU menüvel a következő elemek állíthatók be. Az alapértelmezett beállítások alá vannak húzva.

A beállításokat akkor is megőrzi a rendszer, ha kihúzza a tápkábelt.

- 1** Az AMP MENU gombot megnyomva jelenítse meg az AMP menüt.
- 2** A ← (vissza)/↑ ↓ (kijelölés)/→ (tovább) gombokat többször megnyomva jelöljön ki egy elemet, majd a kijelölt elem kiválasztásához nyomja meg a ⊕ gombot.
- 3** Az AMP MENU gombot megnyomva tüntesse el az AMP menüt.

Menüelemek listája

Menüelem	Funkció
LEVEL VOICE	A hangerő módosítása. • A paraméterek „-6” és „+6” között módosíthatók 1 egységnyi lépésekben.
SW LVL	A mélysugárzó hangerejének módosítása. • A paraméterek „-6” és „+6” között módosíthatók 1 egységnyi lépésekben.
DRC (DYNAMIC RANGE CONTROL)	Akkor hasznos, ha kis hangerővel néz filmeket. A DRC Dolby Digital forrásokra vonatkozik. • ON: A tartalomban lévő információknak megfelelően tömöríti a hangot. • AUTO: Automatikusan, Dolby TrueHD kódolással tömöríti a hangot. • OFF: Nem tömöríti a hangot.
TONE BASS	A basszus szintjének módosítása. • A paraméterek „-6” és „+6” között módosíthatók 1 egységnyi lépésekben.
TREBLE	A magas hangok szintjének módosítása. • A paraméterek „-6” és „+6” között módosíthatók 1 egységnyi lépésekben.

Menüelem	Funkció	
AUDIO	SYNC (AV SYNC)	Ezzel a funkcióval késleltetheti a hangot, amikor a kép lassabb, mint a hang. <ul style="list-style-type: none"> • ON: Módosítja a kép és a hang közötti eltérést. • OFF: Nincs módosítás.
	DUAL (DUAL MONO)	Multiplex-alapú műsorok hangzását élvezheti, ha a rendszer Dolby Digital multiplex adásjelet fogad. <ul style="list-style-type: none"> • M/S: A fő hang a bal oldali hangsugárzóból, az alhang pedig a jobb oldali hangsugárzóból szólal meg. • MAIN: Csak a fő csatornát játssza le. • SUB: Csak az alcsatornát játssza le.
	NIGHT	Ezzel a funkcióval a hangeffektusokat és a párbeszédet még alacsony hangerőn is tisztán élvezheti. <ul style="list-style-type: none"> • ON: Bekapcsolja a „NIGHT” funkciót. • OFF: Kikapcsolja a funkciót.
	AAV (ADVANCED AUTO VOLUME)	Akkor hasznos, ha hirtelen váltások vannak a hangerőben, például amikor a reklámok hangereje nagyobb, mint a műsoré. <ul style="list-style-type: none"> • ON: Bekapcsolja az „AAV” funkciót. • OFF: Kikapcsolja a funkciót.
HDMI	CTRL (CONTROL FOR HDMI)	<ul style="list-style-type: none"> • ON: Bekapcsolja a Control for HDMI (HDMI-vezérlés) funkciót. • OFF: Kikapcsolja a funkciót. Akkor válassza ezt a beállítást, ha olyan berendezést szeretne csatlakoztatni, amely nem kompatibilis a „BRAVIA” Sync funkcióval, vagy amelynek nincs HDMI aljzata stb.
	P. THRU* (PASS THROUGH)	<ul style="list-style-type: none"> • AUTO: Ha a tv-készüléket a rendszer készenléti állapotában kapcsolja be, akkor a rendszer a HDMI OUT TV (ARC) aljzatról érkező HDMI-jeleket továbbítja. Ez a beállítás készenléti állapotban energiatakarékosabb az „ON” beállításnál. • ON: Készenléti üzemmódban a rendszer mindig továbbítja a HDMI-jeleket.
	ARC* (AUDIO RETURN CHANNEL)	<ul style="list-style-type: none"> • ON: Akkor válassza ezt a beállítást, ha az Audio Return Channel (ARC) technológiával kompatibilis tv-készüléket csatlakoztat, és HDMI-kábelen át hallgat digitális hangot. • OFF: Akkor válassza ezt a beállítást, ha a rendszerhez tv-készüléket csatlakoztat, és digitális optikai kábelen át hallgat digitális hangot.
* Ezek az elemek csak akkor jelennek meg, ha a „CTRL (CONTROL FOR HDMI)” értéke „ON”.		

Menüelem	Funkció
SET BT BT.STBY (BT STANDBY)	<p>Ha a rendszer párosítási adatokkal rendelkezik, akkor a rendszer kikapcsolt állapotban is BLUETOOTH-készletű üzemmódban van.</p> <ul style="list-style-type: none"> • ON: Engedélyezve van a BLUETOOTH-készletű állapot. Amikor a rendszer ki van kapcsolva, lassan villog a kék LED jelzőfény. • OFF: Le van tiltva a BLUETOOTH-készletű állapot. <p>Megjegyzések</p> <ul style="list-style-type: none"> • Ha a rendszer nem rendelkezik párosítási adatokkal, akkor nem állítható be a BLUETOOTH-készletű üzemmód. • BLUETOOTH-készletű üzemmódban nagyobb az áramfogyasztás.
AAC	<p>Azt adja meg, hogy a rendszer használni fogja-e az AAC-t BLUETOOTH-kapcsolaton keresztül. Ez az elem csak akkor jelenik meg, amikor a rendszer nincs kapcsolatban BLUETOOTH-eszközzel.</p> <ul style="list-style-type: none"> • ON: Használja az AAC-t. • OFF: Nem használja az AAC-t.
SYSTEM A. STBY (AUTO STANDBY)	<p>Csökkenthető az áramfogyasztás. A hangszárgzó-sáv automatikusan készletű üzemmódba lép, ha körülbelül 30 percen keresztül nem használja, és bemeneti jel sem érkezik hozzá.</p> <ul style="list-style-type: none"> • ON: Bekapcsolja az „A. STBY” funkciót. • OFF: Kikapcsolja a funkciót.
IR REP	<p>Ha a tv távvezérlőjével nem vezérelhető a tv-készülék, akkor a hangszárgzó-sáv továbbítani tudja a távvezérlő jeleit a tv-hez, így az vezérelhetővé válik.</p> <ul style="list-style-type: none"> • ON: Be van kapcsolva a továbbító funkció. • OFF: Ki van kapcsolva a továbbító funkció.
VER	<p>Az előlapi kijelzőn megjelenik a firmware-re vonatkozó aktuális információ.</p>
WS LINK	<p>Akkor használja ezt az elemet, ha engedélyezni szeretné a vezeték nélküli átvitelt (30. oldal).</p>
RF CHK	<p>Azt jelzi, hogy aktív-e a vezeték nélküli átvitel a rendszeren.</p> <ul style="list-style-type: none"> • RF OK: Lehetséges a vezeték nélküli átvitel. • RF NG: Nem lehetséges a vezeték nélküli átvitel.

A rendszer összekötése (LINK)

Újra összekötheti a hangsugárzó-sávot és a mélysugárzót, hogy lehetővé tegye köztük a vezeték nélküli átvitelt.

- 1 Nyomja meg az AMP MENU gombot.**
- 2 A ↑ ↓ (kijelölés) gombokkal jelölje ki a „WS” lehetőséget, majd nyomja meg a ⊕ vagy a → (tovább) gombot.**
- 3 Jelölje ki a „LINK” elemet, majd nyomja meg a ⊕ vagy a → (tovább) gombot.**
- 4 Amikor megjelenik a „START” felirat, nyomja meg a ⊕ gombot.**

Megjelenik a „SEARCH” üzenet, és a hangsugárzó-sáv keresi azt a berendezést, amellyel összeköttetést tud létesíteni.

Az eljárást 1 percen belül folytassa a következő lépéssel. Ha a berendezés keresése közben ki szeretne lépni a Link (összeköttetés) funkcióból, nyomja meg a ← gombot.

- 5 Egy toll vagy valami hasonló hegyével nyomja meg a mélysugárzó hátoldalán lévő LINK gombot.**

A mélysugárzón felgyullad a zöld I/O jelzőfény. Az előlapi kijelzőn megjelenik az „OK” üzenet.

Ha a „FAILED” üzenet jelenik meg, akkor ellenőrizze, hogy be van-e kapcsolva a mélysugárzó, és ismét hajtsa végre az eljárást az 1. lépéstől.

- 6 Nyomja meg az AMP MENU gombot.**

Eltűnik az AMP menü.

Hibaelhárítás

Ha a rendszer működésében az alábbi rendellenességek bármelyikét észleli, a javítás előtt próbálkozzon meg a hiba elhárításával az útmutatóban leírt módon. Ha a probléma tartósan fennáll, keresse fel a legközelebbi Sony márkakereskedőt.

TÁPELLÁTÁS

A rendszer nincs bekapcsolva.

- Ellenőrizze, hogy a hálózati tápkábelt megfelelően csatlakoztatta-e.

A rendszer automatikusan kikapcsol.

- Aktív az „A. STBY” funkció (29. oldal).

HANG

A Dolby Digital vagy a DTS többcsatornás hang nem hallható.

- Ellenőrizze az audiobeállítás Dolby Digital, illetve DTS formátumát a rendszerhez csatlakoztatott Blu-ray Disc lejátszón, DVD-lejátszón stb.

Nem érhető el surround hatás.

- A bemeneti jeltől és a hangzaskép beállításától függően a surround hang feldolgozása nem mindig működik hatékonyan (26. oldal). A surround hangzás a programtól vagy a lemeztől függően változhat.

- Ha surround hangzás funkcióval kompatibilis Blu-ray Disc vagy DVD-lejátszót csatlakoztat, akkor előfordulhat, hogy nem működik a rendszer surround hangzása. Ilyenkor kapcsolja ki a csatlakoztatott berendezés surround funkcióját. A részleteket a csatlakoztatott berendezés használati utasítása tartalmazza.

Nem hallható a tv hangja a rendszeren.

- Nézze meg, hogy a digitális optikai kábel vagy az audiokábel a rendszerhez vagy a tv-hez van-e csatlakoztatva (14. oldal).
- Ellenőrizze a tv hangkimenetét.
- Ha a tv nem kompatibilis az Audio Return Channel (ARC) technológiával, akkor a hang megszólaltatásához a HDMI-kábel mellett a digitális optikai kábelt is csatlakoztassa (14. oldal).



A rendszerből és a tv-ből is hallható hang.

- Kapcsolja ki a rendszer vagy a tv hangját.

A hang elmarad a tv-n látható képtől.

- Ha a „SYNC” értéke „ON”, akkor állítsa a „SYNC” beállítást „OFF” értékre (28. oldal).

A csatlakoztatott berendezésnek nincs hangja, vagy csak nagyon halk hang hallható a rendszerből.

- Nyomja meg a  + gombot, és ellenőrizze a hangerő szintjét.
- A  vagy a  + gombot megnyomva kapcsolja ki a némitást.
- Ellenőrizze, hogy a bemeneti forrás megfelelően van-e kiválasztva.
- Ellenőrizze, hogy a rendszer és a csatlakoztatott berendezés minden kábele és vezetéke megfelelően van-e csatlakoztatva.

BLUETOOTH

Nincs hang.

- Gondoskodjon arról, hogy a rendszer ne legyen túl messze a BLUETOOTH-eszköztől, illetve hogy a rendszert ne érje Wi-Fi-hálózattól, más 2,4 GHz-es vezeték nélküli eszköztől vagy mikrohullámú sütőtől származó interferencia.
- Ellenőrizze, hogy megfelelően létrejött-e a BLUETOOTH-kapcsolat a rendszer és a BLUETOOTH-eszköz között.
- Párosítsa ismét ezt a rendszert és a BLUETOOTH-eszközt.

Ugrik a hang, vagy kicsi a megfelelési távolság.

- Ha elektromágneses sugárzást kibocsátó berendezés, például Wi-Fi-hálózat, másik BLUETOOTH-eszköz vagy mikrohullámú sütő van a közelben, vigye őket távolabb.
- Távolítsa el minden akadályt a rendszer és a BLUETOOTH-eszköz közül, vagy vigye a rendszert távolabb az akadálytól.
- A rendszert és a BLUETOOTH-eszközt a lehető legközelebb helyezze el egymáshoz.
- Tegye máshová a rendszert.
- Tegye máshová a BLUETOOTH-eszközt.
- Állítsa át a Wi-Fi útválasztó, a számítógép stb. Wi-Fi-frekvenciáját az 5 GHz-es sávra.

Nem lehet párosítani.

- Vigye közelebb egymáshoz a rendszert és a BLUETOOTH-eszközt.

A hang nincs szinkronban a képpel.

- Filmek nézésekor a hang a képhez képest kis eltéréssel szólalhat meg.

Nem lehet BLUETOOTH-kapcsolatot létesíteni.

- Győződjön meg arról, hogy a csatlakoztatandó BLUETOOTH-eszköz be van kapcsolva, és engedélyezve van a BLUETOOTH-funkció.
- Megszakadt a BLUETOOTH-kapcsolat. Hozza létre újra a BLUETOOTH-kapcsolatot.

A BLUETOOTH-eszközök nem működtethetők a rendszer távvezérlőjével.

- A BLUETOOTH-eszközt a saját vezérlővel működtesse.

VEZETÉK NÉLKÜLI HANG

Nem aktív a vezeték nélküli átvitel, vagy nem szól hang a mélysugárzóból.

- Nézze meg, milyen állapotot jelez a mélysugárzó I/⏻ jelzőfénye.
 - Nem világít:
 - Ellenőrizze, hogy a mélysugárzó hálózati tápkábelét megfelelően csatlakoztatta-e.
 - A I/⏻ gombját megnyomva kapcsolja be a mélysugárzót.
 - Pirosan villog:
 - A I/⏻ gombját megnyomva kapcsolja ki a mélysugárzót, és ellenőrizze, nem zárja-e el valami a mélysugárzó szellőzőnyílásait.
 - Zölden lassan villog vagy pirosan világít:
 - Addig változtassa a mélysugárzó helyét, amíg a I/⏻ jelzőfény zölden nem világít.
 - Ellenőrizze a vezeték nélküli átvitel állapotát (29. oldal).
 - Állítsa be a vezeték nélküli átvitelt (30. oldal).
 - Zölden gyorsan villog:
 - Forduljon a legközelebbi Sony márkakereskedőhöz.

Ugrik vagy zajos a hang.

- Ha elektromágneses sugárzást kibocsátó berendezés, például Wi-Fi-hálózat vagy mikrohullámú sütő van a közelben, vigye őket távolabb.
- Távolítsa el minden akadályt a hangsugárzó-sáv és a mélysugárzó közül, vagy vigye a rendszert távolabb az akadálytól.
- A hangsugárzó-sávot és a mélysugárzót a lehető legközelebb helyezze el egymáshoz.
- Állítsa át a Wi-Fi útválasztó, a számítógép stb. Wi-Fi-frekvenciáját az 5 GHz-es sávra.

EGYÉB FUNKCIÓK

Nem működik a távvezérlő.

- Irányítsa a távvezérlőt a rendszer  távvezérlő-érzékelőjére.
- Távolítsa el minden akadályt a távvezérlő és a rendszer közül.
- Ha lemerültek, cserélje újra a távvezérlő mindkét elemét.
- Ellenőrizze, hogy a megfelelő bemenetet választotta-e ki a távvezérlőn.

Nem megfelelően működik a Control for HDMI (HDMI-vezérlés) funkció.

- Ellenőrizze a HDMI-kapcsolatot (14. oldal).
- Állítsa be a tv-készülék Control for HDMI (HDMI-vezérlés) funkcióját.
- Győződjön meg arról, hogy a csatlakoztatott berendezés kompatibilis a „BRAVIA” Sync funkcióval.
- Ellenőrizze a HDMI-vezérlés beállításait a csatlakoztatott berendezésen. Részletes információkért nézze meg a csatlakoztatott berendezéshez kapott használati utasítást.



- Amikor a tápkábelt kihúzza a konnektorból/bedugja a konnektorba, a rendszer használatával várjon legalább 15 másodpercet.
- Ha a videoberendezés audiokimenetét és a rendszert nem HDMI-kábellel köti össze, akkor a „BRAVIA” Sync funkció miatt előfordulhat, hogy nem hallható hang. Ilyenkor állítsa a „CTRL” értéket „OFF”-ra (28. oldal), vagy csatlakoztassa az audiokimeneti dugót közvetlenül a tv-hez (ne a rendszerhez).

Az előlapi kijelzőn megjelenik a „PROTECT” üzenet.

- A  gombot megnyomva kapcsolja ki a rendszert. Miután eltűnik az „STBY” felirat, húzza ki a tápkábelt a konnektorból, és ellenőrizze, hogy nem takarja-e el valami a rendszer szellőzőnyílásait.

VISSZAÁLLÍTÁS

Ha a rendszer továbbra sem működik megfelelően, akkor állítsa vissza a rendszert a gyári alapbeállításokra a következők szerint:

- 1** A  gombot megnyomva kapcsolja be a hangsugárzó-sávot.
- 2** Tartsa nyomva a hangsugárzó-sáv INPUT és VOL – gombját, és közben nyomja meg a  gombot.
- 3** Amikor az előlapi kijelzőn megjelenik a „RESET” felirat, engedje el a gombokat.
- 4** Húzza ki a hálózati tápkábelt a fali csatlakozóaljzatból.
Az AMP menü, a hangzaskép stb. visszaáll az eredeti gyári állapotába.

Műszaki adatok

A rendszer által támogatott formátumok

Dolby Digital	DTS-HD Master Audio*
Dolby Digital Plus*	DTS-HD High Resolution Audio*
Dolby TrueHD*	DTS-HD Low Bit Rate*
DTS	Lineáris PCM 2 csatornás, legfeljebb 48k Hz-es
DTS 96/24	Lineáris PCM, legfeljebb 7.1 csatornás, legfeljebb 192 kHz-es*

* Ezek a formátumok csak HDMI-kapcsolaton át vihetők be.

HDMI

Bemenet/Kimenet (HDMI ismétlőblokk)

Fájl	2D	3D		
		Képkocka- egyesítés	Oldalanként (fél)	Felül-alul (Fent-lent)
4096 × 2160p 23,98/24 Hz esetén	○	-	-	-
3840 × 2160p 29,97/30 Hz esetén	○	-	-	-
3840 × 2160p 25 Hz esetén	○	-	-	-
3840 × 2160p 23,98/24 Hz esetén	○	-	-	-
1920 × 1080p 59,94/60 Hz esetén	○	-	○	○
1920 × 1080p 50 Hz esetén	○	-	○	○
1920 × 1080p 29,97/30 Hz esetén	○	○	○	○
1920 × 1080p 25 Hz esetén	○	○	○	○
1920 × 1080p 23,98/24 Hz esetén	○	○	○	○
1920 × 1080i 59,94/60 Hz esetén	○	○	○	○
1920 × 1080i 50 Hz esetén	○	○	○	○
1280 × 720p 59,94/60 Hz esetén	○	○	○	○
1280 × 720p 50 Hz esetén	○	○	○	○
1280 × 720p 29,97/30 Hz esetén	○	○	○	○
1280 × 720p 23,98/24 Hz esetén	○	○	○	○
720 × 480p 59,94/60 Hz esetén	○	-	-	-
720 × 576p 50 Hz esetén	○	-	-	-
640 × 480p 59,94/60 Hz esetén	○	-	-	-

Hangsugárzó-sáv (SA-CT660)

Erősítőegység

KIMENŐ TELJESÍTMÉNY (névleges)
Bal első + Jobb első: 50 W + 50 W
(3 Ω, 1 kHz, 1% THD)

KIMENŐ TELJESÍTMÉNY (referencia)
Bal első/Jobb első: 100 W
(csatornánként 3 Ω, 1 kHz)

Bemenetek

HDMI IN 1/2/3
ANALOG IN
OPTICAL IN

Kimenet

HDMI TV OUT (ARC)

BLUETOOTH rész

Kommunikációs rendszer
3.0-s verziójú BLUETOOTH-
specifikáció

Kimenet

Power Class 2 BLUETOOTH-
specifikáció szerint

Legnagyobb kommunikációs tartomány
Hatótáv kb. 10 m¹⁾

Frekvenciasáv

2,4 GHz-es sáv (2,4000–2,4835 GHz)

Modulációs módszer

FHSS (Freq Hopping Spread
Spectrum)

Kompatibilis BLUETOOTH-profilok²⁾

A2DP (Advanced Audio Distribution
Profile)

AVRCP 1.3 (Audio Video Remote
Control Profile)

Támogatott kodekek³⁾

SBC⁴⁾, AAC⁵⁾

Átviteli tartomány (A2DP)

20–20 000 Hz (Mintavételi
frekvencia: 44,1 kHz)

- 1) A tényleges hatótáv olyan tényezőktől függ, mint az eszközök közötti akadályok, a mikrohullámú sütő körül kialakult mágneses tér, a sztatikus elektromosság, a vezeték nélküli telefonok, a vételi érzékenység, az operációs rendszer, a szoftveralkalmazás stb.

- 2) A szokásos BLUETOOTH-profilok az eszközök közötti BLUETOOTH-kommunikáció célját jelzik.
3) Kodek: Audiojel-tömörítés és konverziós formátum
4) Alsáv-kodek
5) Továbbfejlesztett audiokódolás

Első hangsugárzóegység

Hangsugárzórendszer

Kétutas hangsugárzórendszer,
akusztikus felfüggesztés

Hangsugárzóegység

Mélysugárzó:

50 mm × 90 mm-es kúpos

Magassugárzó: 20 mm-es
kiegyensúlyozott

Névleges impedancia

3 Ω

Általános

Áramellátási követelmények

220–240 VAC, 50/60 Hz

Teljesítményfelvétel

Bekapcsolva: 34 W

Ha a „Control for HDMI” (HDMI-
vezérlés) ki van kapcsolva (készenléti
üzemmód): legfeljebb 0,3 W

BLUETOOTH-készenléti
üzemmódban: legfeljebb 0,5 W

Méret (hozzávetőleg)

1030 mm × 109 mm × 94 mm
(lábakkal)

1030 mm × 95 mm × 107 mm
(lábak nélkül)

Tömeg (hozzávetőleg)

3,5 kg

Mélysugárzó (SA-WCT660)

KIMENŐ TELJESÍTMÉNY (referencia)

130 W (csatornánként 4 Ω, 100 Hz)

Hangsugárzórendszer

Mélysugárzó, Bass reflex

Hangsugárzóegység

160 mm-es kúpos

Névleges impedancia

4 Ω

Áramellátási követelmények

220–240 VAC, 50/60 Hz

Teljesítményfelvétel

Bekapcsolva: 30 W

Készenléti üzemmódban:

legfeljebb 0,5 W

Méret (hozzávetőleg)

271 mm × 404 mm × 271 mm

(szé/ma/mé)

Tömeg (hozzávetőleg)

8,6 kg

Vezeték nélküli adó-vevő

Kommunikációs rendszer

2.0-s verziójú vezeték nélküli

hangspecifikáció

Frekvenciasáv

2,4 GHz-es sáv (2,4000–2,4835 GHz)

Modulációs módszer

Pi/4 DQPSK

A készülék kivitele és a műszaki adatok előzetes bejelentés nélkül megváltozhatnak.

- Készenléti teljesítményfelvétel:
legfeljebb 0,3 W (hangsugárzó-sáv),
legfeljebb 0,5 W (mélysugárzó)
- Több mint 85%-os hatásfok érhető el a teljesen digitális S-Master erősítővel.

Tárgymutató

Szimbólumok

↻ 10

🔊 12

↙ 10, 12

A

a rendszer elhelyezése 16

A. STBY 29

AAC 29

AAV 28

AMP menü 27

ARC 28

B

BASS 27

BLUETOOTH 6, 22

BT.STBY 29

C

CTRL 28

CS

csatlakoztatás

digitális optikai kábel 14

DVD-lejátszó 14

TV 14

D

DRC 27

DUAL 28

E

előlapi kijelző 11

H

hangzárkép 26

I

IR REP 29

L

LINK 30

N

NIGHT 28

P

P. THRU 28

PROTECT 33

R

RF CHK 29

S

SW LVL 27

SYNC 28

T

távezérlő

előkészületek 9

működtetés 12

TREBLE 27

Ü

üzembe helyezés 16

V

VER 29

vezeték nélküli rendszer 18

visszaállítás 33

VOICE 27

HDMI

<http://www.sony.net/>

4-452-002-21(5) (HU)



* 4 4 5 2 0 0 2 2 1 * (5)