



Ръководство за бърза настройка

BDV-E985W/E980W/E780W

©2011 Sony Corporation

1 Свързване на високоговорителите

За BDV-E985W/E980W е необходимо сглобяване на високоговорителите. Вижте приложеното «Ръководство за монтиране на високоговорителите».

За свързване на кабелите на високоговорителите към високоговорителите

Свържете кабела така, че цветната му изолация да съвпада с цвета на етиката на гърба на високоговорителя.

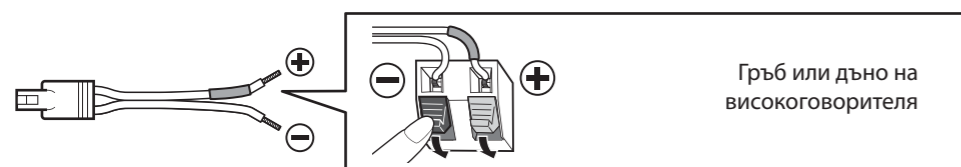

Свържете кабела на високоговорителя така, че да съвпада с цвета на конекторите SPEAKERS на устройството.

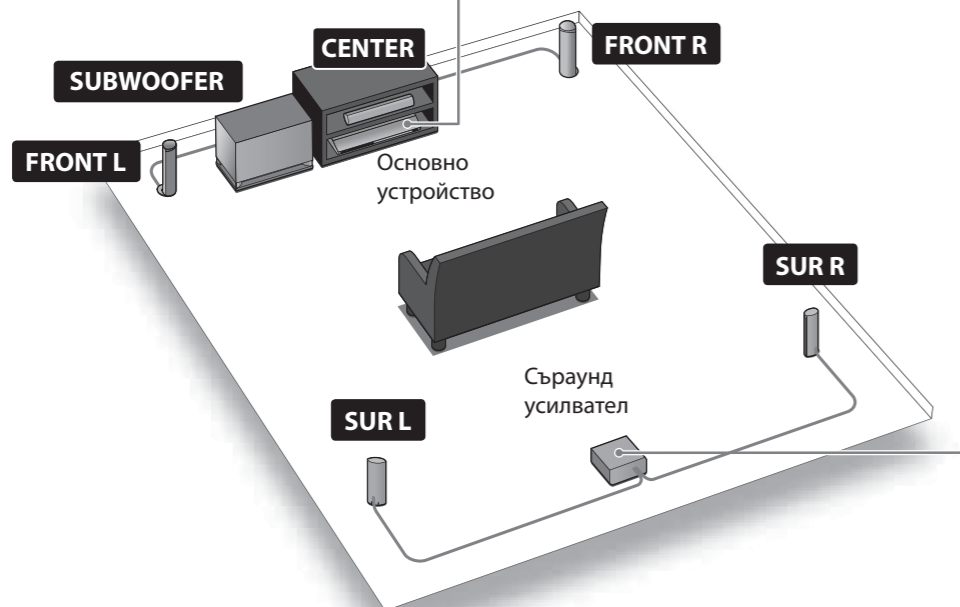
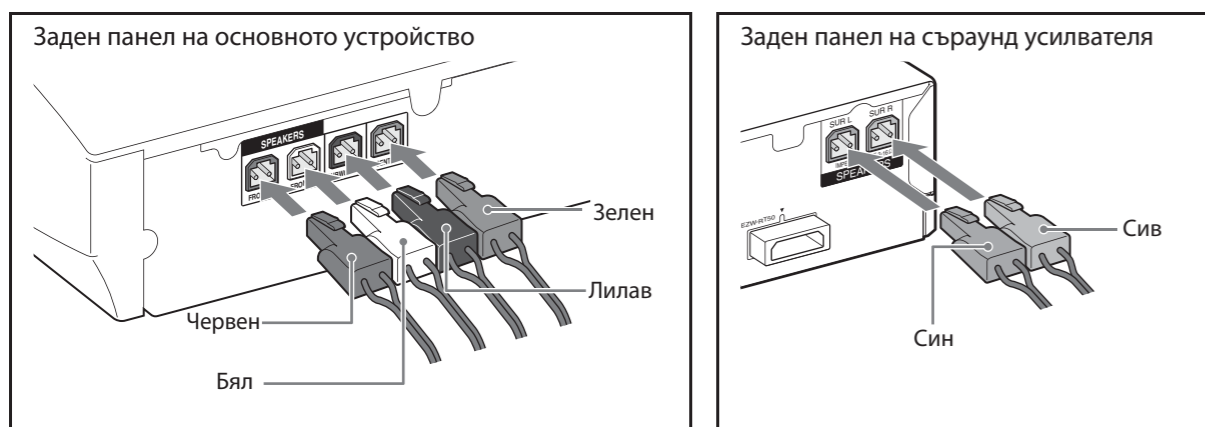

BDV-E780W е моделът, използван за илюстрационни цели.

2-A Свързване с HDMI кабели (препоръчително)

За свързване с видеокабели вместо с HDMI кабели вижте «2-B Свързване с видеокабели» на обратната страна.

Свързване на телевизора

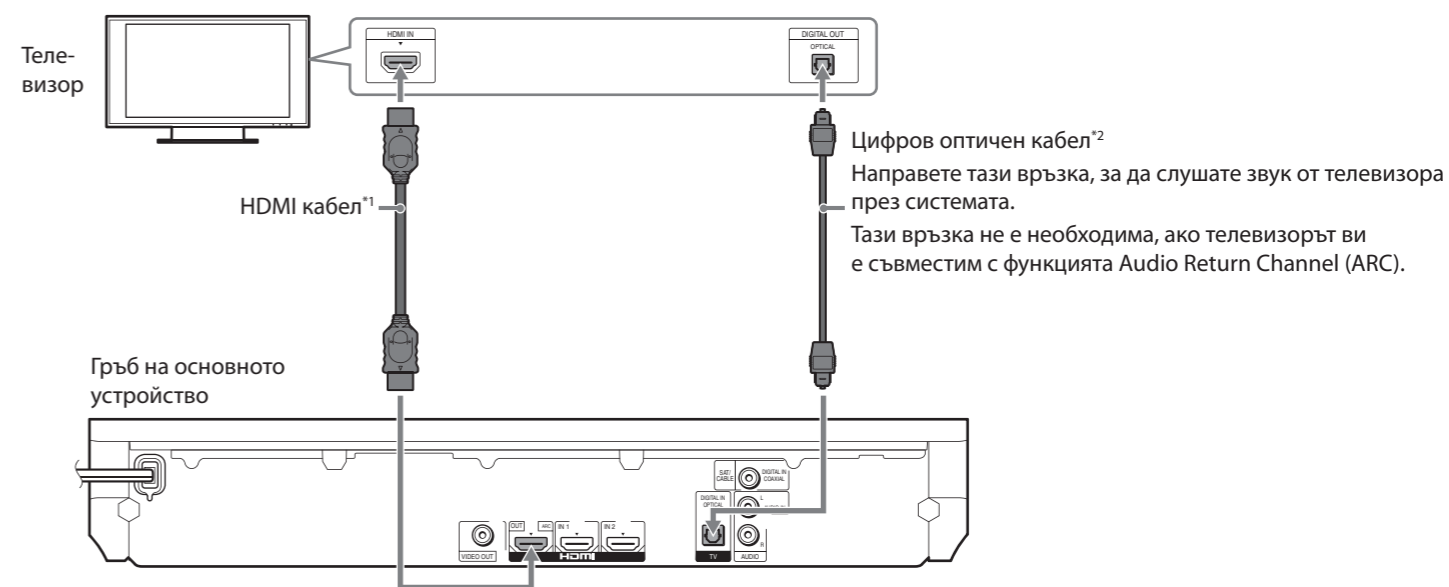

Свързване на цифровия приемник

Ако не използвате цифров приемник, пропуснете стъпките до «3 Извършване на «Easy Setup» (Лесна настройка)» на обратната страна.

За да слушате звук от цифровия си приемник, натиснете FUNCTION няколкократно, за да изберете «HDMI 1».

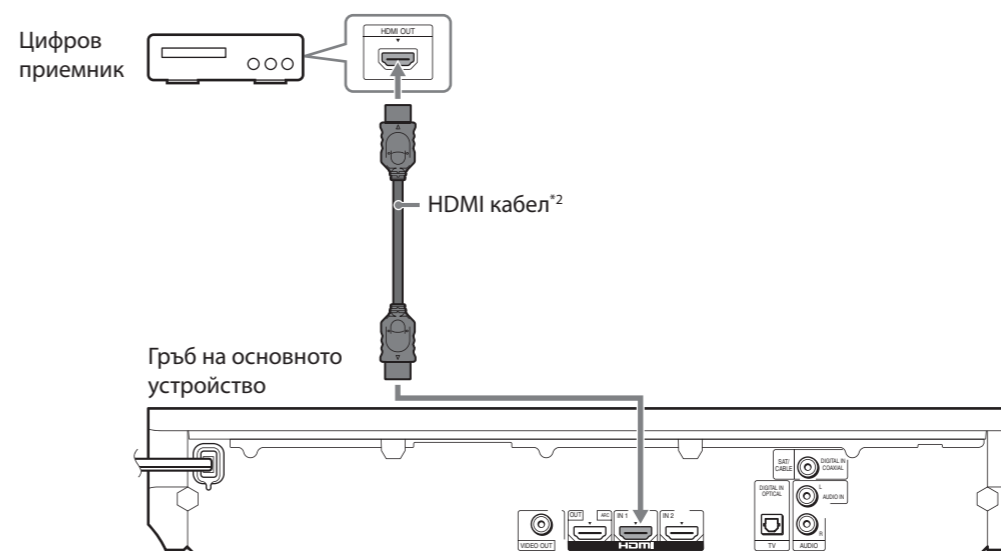

*1 Високоскоростен HDMI кабел е включен само при моделите за Сингапур и Тайван.

**2 Не е включен в комплекта.

2-B Свързване с видеокабели

Ако сте завършили «2-A Свързване с HDMI кабели (препоръчително)», пропуснете стъпките до «3 Извършване на «Easy Setup» (Лесна настройка)».

Свързване на телевизора

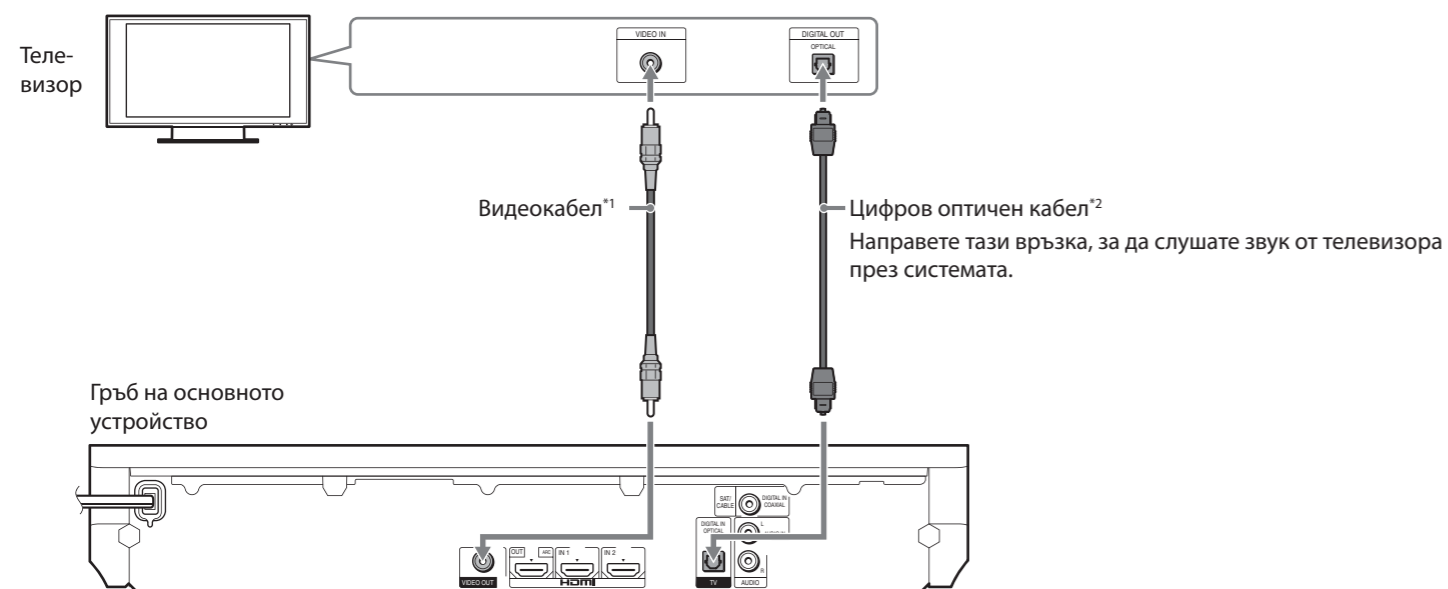

Свързване на цифровия приемник

Ако не използвате цифров приемник, пропуснете стъпките до «3 Извършване на «Easy Setup» (Лесна настройка)». За да слушате звук от цифровия си приемник, натиснете FUNCTION няколкократно, за да изберете «SAT/CABLE».



*1 Включен е само при модели за Тайван.
*2 Не е включен в комплекта.

3 Извършване на «Easy Setup» (Лесна настройка)

Не поставяйте диск, преди да извършите «Easy Setup» (Лесна настройка).

1. Поставете батерии в дистанционното управление.

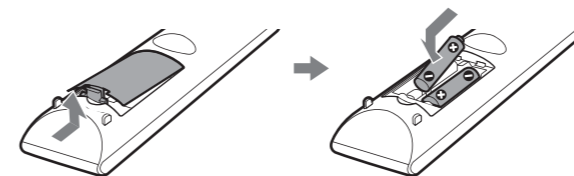

2. Включете безжичните приемопредаватели към основното устройство и към съраунд усилвателя.

Вкарайте стабилно безжичния приемопредавател докрай в слота, както е показано на илюстрацията по-долу.

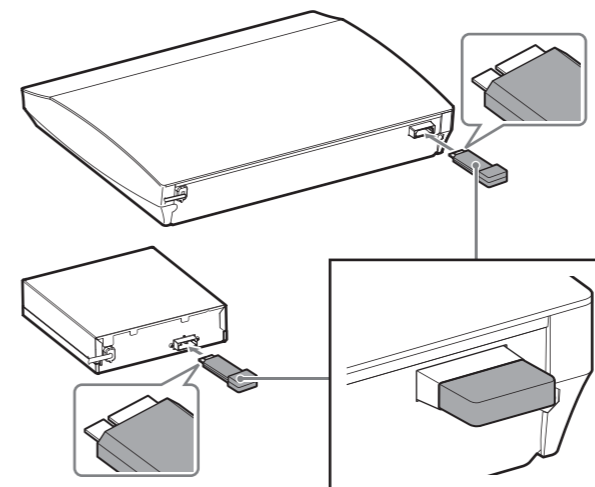

3. Свържете захранващите кабели на основното устройство, съраунд усилвателя и телевизора към контакта, след което включете захранването на основното устройство и на телевизора.

4. Превключете селектора на входния сигнал на телевизора, така че на екрана на телевизора да се появят системни екрани, подобни на тези по-долу.



5. Извършете основните настройки, като следвате екранните инструкции в «Easy Setup» (Лесна настройка), с помощта на ←/↑/↓/→ и ⊕.

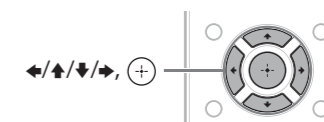

Когато «Easy Setup» (Лесна настройка) завърши, се появява [Easy Setup is now complete.] (Лесната настройка завърши).

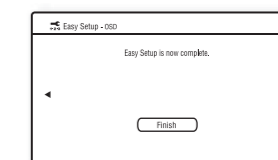

Основната настройка е завършена. Вижте приложените «Инструкции за експлоатация» за подробности за това, как да се насладите на възпроизвеждане на диск и много други функции.