

# ***FM/MW/LW*** ***Auto radio CD-uređaj***

---

Upute za uporabu \_\_\_\_\_

**HR**

Za instalaciju i spajanje pogledajte priložene upute za instalaciju/spajanje.









***CDX-S2250S***  
***CDX-S2250***

## Dobrodošli!

Hvala vam na kupnji ovog Sonyjevog auto radio CD-uređaja. Ovaj uređaj Vam omogućuje još veće uživanje u raznim mogućnostima kao što su:

- Reprodukcija diska:

Možete reproducirati CD-DA (i one koji sadrže CD TEXT\*), CD-R/CD-RW-diskove (MP3-zapise snimljene u Multi Session formatu (strana 11)) i ATRAC CD (formati ATRAC3 i ATRAC3plus (strana 11)).

Vrsta diska	Oznaka na disku
CD-DA	 
MP3 ATRAC CD	 
	 

- Radijski prijem:

- Možete pohraniti do 6 postaja po valnom području (FM1, FM2, FM3, MW i LW).
- Funkcija BTM (Best Tuning Memory): uređaj odabire postaje jačih signala i pohranjuje ih.

- Usluge RDS:

Možete koristiti FM postaje sa sustavom podataka.

\* CD TEXT disk je CD-DA-disk koji sadrži podatke kao što su naziv diska, naziv izvođača, naziv zapisa itd.

### Upozorenje pri ugradnji u automobile kod kojih brava za paljenje nema ACC položaj na kontaktu

Nakon gašenja automobila svakako pritisnite i zadržite **OFF** na uređaju za isključenje pokazivača.

U suprotnom se pokazivač neće isključiti te će uzrokovati potrošnju energije akumulatora.

**CLASS 1  
LASER PRODUCT**

Ova naljepnica se nalazi na donjoj strani kućišta uređaja.

SonicStage i oznaka su zaštitni znakovi tvrtke Sony Corporation.

ATRAC, ATRAC3, ATRAC3plus i njihove oznake su zaštitni znakovi tvrtke Sony Corporation.

## Početak

Resetiranje uređaja .....	4
Podešavanje točnog vremena .....	4
DEMO prikaz.....	4
Odvajanje prednje ploče .....	4
Postavljanje prednje ploče.....	4

## Položaj kontrola i osnovne radnje

Glavni uređaj .....	5
---------------------	---

## CD

Prikaz informacija .....	6
Ponavljanje reprodukcije i reprodukcija slučajnim redoslijedom .....	6

## Radijski prijemnik

Pohrana i prijem postaja .....	6
Automatska pohrana postaja — BTM .....	6
Ručna pohrana postaja .....	6
Prijem pohranjenih postaja.....	6
Automatsko ugađanje .....	6
RDS.....	7
Pregled.....	7
Podešavanje AF (alternativnih frekvencija) i TA (prometnih obavijesti)/TP (prometnog programa) .....	7
Odabir vrste programa (PTY) .....	8
Podešavanje točnog vremena (CT) .....	8

## Ostale funkcije

Promjena zvučnih postavki .....	8
Podešavanje zvučnih značajki — BAL/FAD/SUB .....	8
Podešavanje krivulje ekvilizatora — EQ3 .....	8
Podešavanje opcija — SET.....	9
Uporaba dodatno nabavljivog daljinskog upravljača .....	9
Daljinski upravljač RM-X114 .....	9

## Dodatne informacije

Mjere opreza.....	10
Napomene o diskovima .....	10
O MP3-datotekama .....	11
O ATRAC CD-u.....	11
Održavanje .....	12
Vađenje uređaja.....	12
Tehnički podaci.....	13
U slučaju problema .....	13
Indikatori/poruke pogrešaka .....	15

## Početak

### Resetiranje uređaja

Prije prvog korištenja uređaja, ili nakon zamjene ili prespajanja kontakata akumulatora, potrebno je resetirati uređaj.

Uklonite prednju ploču i pritisnite tipku RESET šiljatom predmetom, npr. kemijskom olovkom.

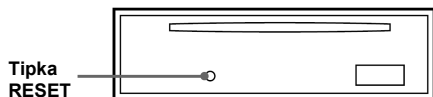

#### Napomena

Pritisak na tipku RESET će obrisati podešenje sata te neke pohranjene informacije.

### Podešavanje točnog vremena

Sat koristi 24-satni sustav prikaza vremena.

#### 1 Pritisnite i zadržite (SEL).

Pojavljuje se prikaz za podešavanje.

#### 2 Više puta pritisnite (SEL) dok se ne pojavi "CLOCK-ADJ".

#### 3 Pritisnite (DSPL).

Trepće indikator sati.

#### 4 Pritisnite tipku za ugađanje glasnoće +/- za podešavanje sati i minuta.

Za pomjeranje indikatora pritisnite (DSPL).

#### 5 Pritisnite (SEL).

Sat se aktivira i pojavljuje se sljedeći prikaz za podešavanje.

#### 6 Pritisnite i zadržite (SEL).

Podešavanje je završeno.

Za prikaz točnog vremena pritisnite (DSPL).

Ponovno pritisnite (DSPL) za povratak na prethodni prikaz.

#### Savjet

Točno vrijeme je moguće podesiti automatski pomoću funkcije RDS (str. 8).

#### Na daljinskom upravljaču

U koraku 2 i 4 za odabir opcije ili podešenja pritisnite ↑ ili ↓. U koraku 4, za pomicanje digitalnog indikatora, pritisnite ← ili →.

### DEMO prikaz

Kad je uređaj isključen, prvo se prikazuje točno vrijeme a zatim demonstracijski (DEMO) prikaz.

Za isključenje DEMO prikaza podesite opciju "DEMO-OFF" (strana 9) dok je uređaj isključen.

### Odvajanje prednje ploče

Možete odvojiti prednju ploču uređaja kako bi spriječili krađu.

#### Alarm

Ako postavite kontakt na položaj OFF bez skidanja prednje ploče, alarm će se oglasiti na nekoliko sekundi. Alarm će se oglasiti samo ako koristite ugrađeno pojačalo.

#### 1 Pritisnite (OFF).

Uređaj se isključuje.

#### 2 Pritisnite ↕, zatim povucite prednju ploču prema sebi.

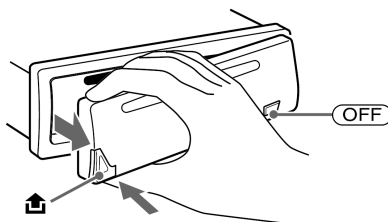

#### Napomena

- Pazite da Vam prednja ploča ne ispadne i nemojte jako pritiskati ploču ni pokazivač.
- Ne izlažite prednju ploču vrućini/visokim temperaturama ili vlazi. Izbjegavajte ostavljanje ploče u parkiranoj automobilu na prednjoj/stražnjoj ploči.

#### Savjet

Kad prednju ploču nosite sa sobom, uvijek je držite u isporučenoj kutiji.

### Postavljanje prednje ploče

Prislonite dio (A) prednje ploče na dio (B) uređaja, kao na slici, te pritisnite lijevu stranu dok ne klikne.

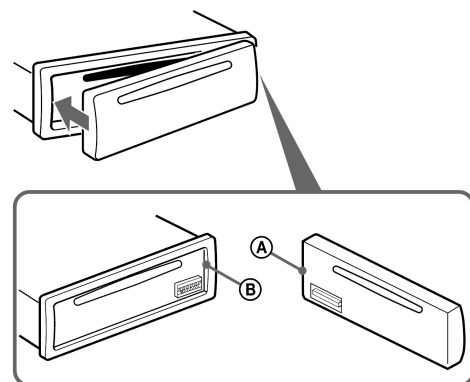

#### Napomena

Ne stavljajte ništa na unutrašnju stranu prednje ploče.

## Položaj kontrola i osnovne radnje

### Glavni uređaj

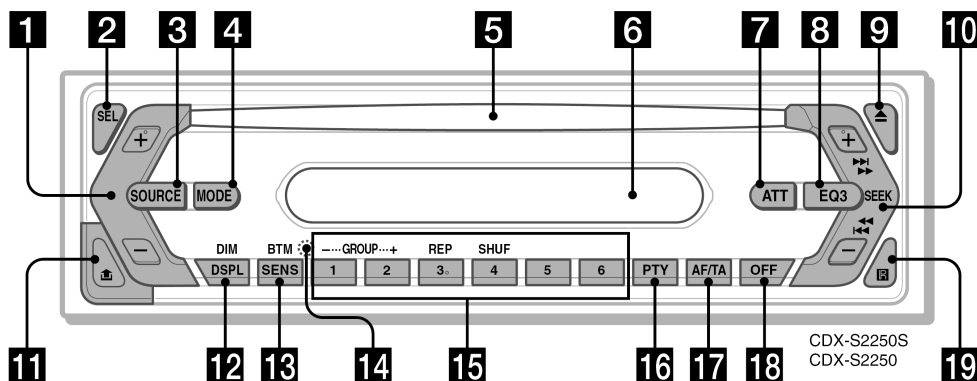

Za detalje pogledajte navedenu stranicu.

#### 1 Tipka +/-

Za podešavanje glasnoće.

#### 2 Tipka SEL (odabir) 4, 8, 9

Za odabir opcija.

#### 3 Tipka SOURCE

Za uključenje/promjenu izvora (radio/CD).

#### 4 Tipka MODE 6

Za odabir valnog područja (FM/MW/LW).

#### 5 Uložnica diska

Ovdje umetnite disk (s naljepnicom prema gore).  
Reprodukcija počinje automatski nakon toga.

#### 6 Pokazivač

#### 7 Tipka ATT

Za prigušenje zvuka. Ponovno pritisnite za uključenje zvuka.

#### 8 Tipka EQ3 (ekvilizator) 8

Za odabir krivulje ekvilizatora (XPLOD, VOCAL, CLUB, JAZZ, NEW AGE, ROCK, CUSTOM ili OFF).

#### 9 Tipka ▲

Za izbacivanje diska.

#### 10 Tipka SEEK +/-

Radio:

Pritisnite za automatsko ugađanje postaja; pritisnite i zadržite za ručno traženje postaja.

CD:

Pritisnite za preskakanje zapisa; pritisnite jednom, a zatim ponovno u roku jedne sekunde i zadržite za stalno preskakanje zapisa; pritisnite i zadržite za brzo pretraživanje zapisa prema naprijed ili prema natrag.

#### 11 Tipka ☐ (otpuštanje prednje ploče) 4

#### 12 Tipka DSPL (pokazivač)/DIM (zatamnjivanje prikaza) 4, 6, 7

Pritisnite za promjenu prikaza na pokazivaču; pritisnite i zadržite za promjenu svjetline pokazivača.

#### 13 Tipka SENS/BTM 6

Pritisnite za poboljšanje prijema:

LOCAL/MONO; pritisnite i zadržite za pokretanje funkcije BTM.

#### 14 Tipka RESET (iza prednje ploče) 4

#### 15 Brojčane tipke

Radio:

Pritisnite za prijem pohranjenih postaja; pritisnite i zadržite za pohranu radijskih postaja.  
CD

①/②: GROUP\* +/-

Pritisnite za preskakanje grupa; pritisnite i zadržite za stalno preskakanje grupa.

③: REP 6

④: SHUF 6

#### 16 Tipka PTY (vrsta programa) 8

Za odabir vrste programa u RDS-u.

#### 17 Tipka AF (alternativne frekvencije)/TA (prometne obavijesti) 7

Za podešavanje alternativnih frekvencija i prometnih obavijesti/programa u RDS-u.

#### 18 Tipka OFF

Za isključenje/zaustavljanje reprodukcije izvora.

#### 19 Prijemnik signala s daljinskog upravljača 9

\* Pri reprodukciji MP3/ATRAC CD-a.

## Prikaz informacija

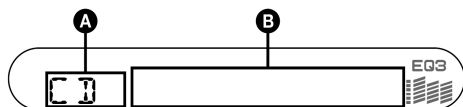

**A** Izvor

**B** Broj zapisa/proteklo vrijeme reprodukcije, naziv diska/ime izvođača, broj grupe\*<sup>1</sup>, naziv grupe, naziv zapisa, tekstualni podaci\*<sup>2</sup>, točno vrijeme

\*1 Broj grupe se prikazuje samo kod promjene grupe.

\*2 Pri reprodukciji MP3-zapisa prikazuju se ID3-podaci, a pri reprodukciji ATRAC CD-a se prikazuju tekstualni podaci SonicStage-a itd.

Za promjenu opcija u polju **B**, pritisnite **(DSPL)**.

#### Savjet

Prikazani podatak će se razlikovati ovisno o vrsti diska i formatu snimanja. Za detalje o MP3-zapisima pogledajte stranu 11; ATRAC CD, pogledajte stranu 11.

## Ponavljanje reprodukcije i reprodukcija slučajnim redoslijedom

**1** Tijekom reprodukcije više puta pritisnite **(3)** (REP) ili **(4)** (SHUF) dok se ne pojavi željena postavka.

Odaberite	Za reprodukciju
REP-TRACK	zapisa više puta.
REP-GP*	grupe više puta.
REP-GP*	grupe slučajnim redoslijedom
SHUF-DISC	diska slučajnim redoslijedom

\* Pri reprodukciji MP3/ATRAC CD-a.

Za povratak na uobičajenu reprodukciju odaberite "REP-OFF" ili "SHUF-OFF".

## Oprez

Kod ugađanja postaja za vrijeme vožnje koristite funkciju "Best Tuning Memory" (BTM) za sprečavanje mogućih prometnih nezgoda.

## Automatska pohrana postaja

### — BTM

**1** Pritisnite **(SOURCE)** više puta dok se ne pojavi "TUNER".

Za promjenu valnog područja pritisnite **(MODE)** više puta. Možete birati između FM1, FM2, FM3, MW ili LW.

**2** Pritisnite i zadržite **(BTM)** dok trepće "BTM".

Uređaj pohranjuje postaje slijedom njihovih frekvencija. Kad je postaja pohranjena čuje se zvučni signal.

## Ručna pohrana postaja

**1** Dok slušate postaju koju želite pohraniti pritisnite i zadržite broječanu tipku (od **(1)** do **(6)**) dok se na pokazivaču ne pojavi "MEM".

Na pokazivaču se pojavi oznaka broječane tipke.

#### Napomena

Pokušate li pohraniti drugu postaju pod istom broječanom tipkom, prethodno pohranjena postaja se briše.

#### Savjet

Kad pohranite RDS postaju, pohranit ćete i postavku alternativne postaje (AF) i prometnih obavijesti (TA) (strana 7).

## Prijem pohranjenih postaja

**1** Odaberite valno područje, zatim pritisnite broječanu tipku (od **(1)** do **(6)**).

#### Na daljinskom upravljaču

Za odabir pohranjenih postaja pritisnite **↑** ili **↓**.

## Automatsko ugađanje

**1** Odaberite valno područje zatim pritisnite **(SEEK) +/-** za traženje postaje.

Pretraživanje se zaustavlja kad uređaj ostvari prijem postaje. Ponovite opisani postupak dok se ne ostvari prijem željene postaje.

## Savjet

Znate li frekvenciju postaje koju želite slušati, pritisnite i zadržite (SEEK) +/- dok se oznaka željene frekvencije ne pojavi na pokazivaču, a zatim više puta pritisnite (SEEK) +/- za precizno ugađanje frekvencije (ručno ugađanje).

# RDS

## Pregled

"Radio Data System" (RDS) je sustav emitiranja koji omogućuje FM postajama slanje dodatnih digitalnih informacija zajedno sa standardnim radijskim signalom.

## Podaci koji se prikazuju

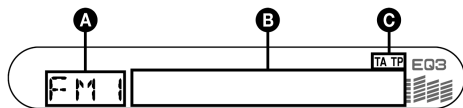

- A** Valno područje, funkcija
- B** Frekvencija\*<sup>1</sup> (naziv postaje), točno vrijeme, RDS podaci
- C** TA/TP\*<sup>2</sup>

\*1 Tijekom prijema RDS postaje, s lijeve strane oznake frekvencije se prikazuje "\*\*".

\*2 "TA" trepće tijekom prometnih obavijesti. "TP" svijetli kod prijema postaje s prometnim programom.

Za promjenu prikazanih stavki **B** pritisnite (DSPL).

## RDS usluge

RDS Vam nudi pogodnosti poput:

<b>AF</b> (alternativne frekvencije)	Odabir i ugađanje postaje najjačeg signala. Pomoću ove funkcije možete stalno slušati isti program tijekom dugotrajnih putovanja bez potrebe ručnog ugađanja iste postaje.
--------------------------------------	--

<b>TA</b> (prometne obavijesti)/ <b>TP</b> (prometni program)	Pruža trenutne informacije o prometu u vidu obavijesti ili programa. U slučaju prijema bilo kakve prometne obavijesti/programa, trenutno odabran izvor se prekida.
--	--

<b>PTY</b> (vrste programa)	Prikazuje trenutno odabranu vrstu programa. Također traži odabranu vrstu programa.
-----------------------------	--

<b>CT</b> (točno vrijeme)	Podaci o točnom vremenu dobiveni RDS prijemom podešavaju sat.
---------------------------	---

## Napomene

- Ovisno o zemlji ili području, neke RDS funkcije neće biti dostupne.
- RDS funkcija možda neće raditi ispravno ako je signal slab ili postaja ne emitira RDS podatke.

## Podešavanje AF (alternativnih frekvencija) i TA (prometnih obavijesti)/TP (prometnog programa)

**1** Više puta pritisnite (AF/TA) dok se ne pojavi željena postavka.

Odaberite	Za
<b>AF-ON</b>	uključenje AF i isključenje TA.
<b>TA-ON</b>	uključenje TA i isključenje AF.
<b>AF, TA-ON</b>	uključenje AF i TA.
<b>AF, TA-OFF</b>	isključenje AF i TA.

## Pohrana RDS postaje s funkcijama AF i TA

RDS postaje možete pohraniti tako da istovremeno pohranite i funkcije AF/TA. Ako koristite funkciju BTM, samo RDS postaje se pohranjuju s istim funkcijama AF/TA.

Kod ručnog pohranjivanja možete pohraniti RDS postaje i one koje to nisu s funkcijama AF/TA za svaku.

**1** Podesite funkciju AF/TA, zatim postaju pomoću BTM ili ručno.

## Ugađanje glasnoće prometnih obavijesti

Možete podesiti razinu glasnoće prometnih obavijesti tako da ih ne propustite.

- 1** Više puta pritisnite tipku glasnoće +/- za ugađanje.
- 2** Pritisnite i zadržite (AF/TA) dok se ne pojavi "TA".

## Prijem hitnih obavijesti

Ako je uključena funkcija AF ili TA, uređaj se automatski prebacuje na prijem hitnih prometnih obavijesti i prekida trenutno odabran izvor.

## Slušanje lokalnog programa — REG

Kad je uključena funkcija AF: tvornička podešenja ovog uređaja ograničavaju prijem na određeno područje, stoga nije moguć prijelaz na drugu lokalnu postaju s jačom frekvencijom.

Ako napustite područje prijema tog lokalnog programa, podesite opciju "REG-OFF" (strana 9).

## Napomene

Ova funkcija ne radi u Velikoj Britaniji i nekim drugim područjima.

nastavlja se na sljedećoj stranici →

## Odabir vrste programa (PTY)

- 1 Tijekom FM prijema pritisnite (PTY).



Ako postaja odašilje PTY podatke, pojavljuje se trenutna vrsta programa.

- 2 Više puta pritisnite (PTY) dok se ne pojavi željena vrsta programa.

- 3 Pritisnite (SEEK) +/-.

Uredaj počinje tražiti postaju koja prenosi odabranu vrstu programa.

### Na daljinskom upravljaču

U koraku 2 pritisnite ↑ ili ↓ za odabir vrste programa.

## Vrste programa

**NEWS** (novosti), **AFFAIRS** (vijesti), **INFO** (informacije), **SPORT** (sport), **EDUCATE** (obrazovni program), **DRAMA** (dramski program), **CULTURE** (kultura), **SCIENCE** (znanost), **VARIED** (razno), **POP M** (popularna glazba), **ROCK M** (rock glazba), **EASY M** (lagana glazba), **LIGHT M** (lagana klasična glazba), **CLASSICS** (klasična glazba), **OTHER M** (druge vrste glazbe), **WEATHER** (vremenska prognoza), **FINANCE** (financije), **CHILDREN** (dječji programi), **SOCIAL A** (društvene vijesti), **RELIGION** (vjerski program), **PHONE IN** (telefonska javljanja), **TRAVEL** (putovanja), **LEISURE** (zabava), **JAZZ** (jazz glazba), **COUNTRY** (country glazba), **NATION M** (narodna glazba), **OLDIES** (evergrini), **FOLK M** (folklorna glazba), **DOCUMENT** (dokumentarni program)

### Napomena

Ovu funkciju ne možete koristiti u nekim zemljama u kojima PTY (vrsta programa) podaci nisu dostupni.

## Podešavanje točnog vremena (CT)

- 1 Podesite "CT-ON" u izborniku (strana 9).

### Napomene

- Funkcija točnog vremena možda neće raditi čak i kod prijema RDS postaje.
- Između vremena podešenog funkcijom CT i stvarnog vremena će možda biti razlika.

## Ostale funkcije

### Promjena zvučnih postavki

## Podešavanje zvučnih značajki — BAL/FAD/SUB

Možete podesiti balans između lijevog i desnog te između stražnjih i prednjih zvučnika (*fader*) i glasnoću subwoofera.

- 1 Više puta pritisnite (SEL) dok se ne pojavi "BAL", "FAD" ili "SUB".

Postavka se mijenja na sljedeći način:

**LOW**\*1 → **MID**\*1 → **HI**\*1 → **BAL** (lijevi-desni zvučnici) → **FAD** (prednji-stražnji zvučnici) → **SUB** (glasnoća subwoofera)\*2

\*1 Kad je uključena funkcija EQ3 (strana 8).

\*2 Kad je audio izlaz podešen na "SUB" (strana 9). "ATT" se prikazuje pri najnižoj vrijednosti i može se podešavati u 20 koraka.

- 2 Podesite odabranu opciju tipkama +/- za podešavanje glasnoće.

Nakon 3 s završeno je podešavanje, a na pokazivač se vraća prikaz uobičajene reprodukcije/prijema.

### Napomena

Podesite unutar 3 sekunde nakon odabira funkcije.

### Na daljinskom upravljaču

U koraku 2 podesite odabranu opciju pritiskom na ←, ↑, → ili ↓.

## Podešavanje krivulje ekvilizatora — EQ3

Moгуće je pohraniti i podesiti postavke ekvilizatora za različite raspone tonova.

- 1 Odaberite izvor, zatim više puta pritisnite (EQ3) za odabir načina EQ3.

- 2 Više puta pritisnite (SEL) dok se ne pojavi "LOW", "MID" ili "HI".

- 3 Više puta pritisnite tipku +/- za podešavanje željene razine glasnoće.

Razina zvuka se može podesiti u rasponu od -10 dB do +10 dB u koracima po 1 dB.

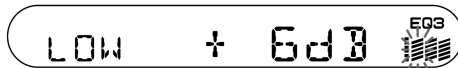

Ponovite korake 2 i 3 za podešavanje krivulje.

Za povratak na tvorničku postavku krivulje ekvilizatora pritisnite i zadržite (SEL) prije dovršenja podešavanja.

Nakon 3 s podešavanje je dovršeno i na pokazivač se vraća prikaz uobičajene reprodukcije/prijema.



## Na daljinskom upravljaču

U koraku 3 podesite odabranu opciju pritiskom na ← ili ↓, → ili ↑.

## Podešavanje opcija – SET

### 1 Pritisnite i zadržite (SEL).

Pokazuje se prikaz za podešavanje.

### 2 Više puta pritisnite (SEL) dok se ne pojavi željena opcija.

### 3 Pritisnite tipke glasnoće +/- za odabir postavke (primjerice "ON" ili "OFF").

### 4 Pritisnite i zadržite (SEL).

Podešavanje je dovršeno i na pokazivaču se vraća prikaz uobičajene reprodukcije/prijema.

#### Napomena

Prikazane opcije će se razlikovati ovisno o izvoru i postavci.

## Na daljinskom upravljaču

U koraku 2, za odabir opcije izbornika, pritisnite ↑ ili ↓. U koraku 3 podesite odabranu opciju pritiskom na ← ili →.

Možete podesiti sljedeće stavke (pogledajte odgovarajuću stranicu za detaljnije informacije):  
"●" označava tvorničku postavku.

**CLOCK-ADJ** (strana 4)  
(podešavanje sata)

**CT** Za podešavanje "CT-ON" ili "CT-OFF" (●) (strane 7, 8).

**BEEP** Za podešavanje "BEEP-ON" (●) ili "BEEP-OFF".

**SUB/REAR\*<sup>1</sup>** Za uključenje audio izlaza.  
– "SUB" (●): za izlaz na subwoofer.  
– "REAR": za izlaz na pojačalo.

**DIM** Za promjenu svjetline (zatomnjivač) pokazivača:  
– "DIM-ON": za zatamnjene pokazivača.  
– "DIM-OFF" (●): za isključenje zatomnjivača.

**DEMO\*<sup>1</sup>** Za podešavanje "DEMO-ON" (●) ili "DEMO-OFF" (strana 4). (prikaz)

**A. SCRL** Za automatsko pomicanje (Auto Scroll) stavki po pokazivaču kod promjene grupe/zapisa.  
– "A.SCRL-ON": za pomicanje  
– "A.SCRL-OFF" (●): za isključenje pomicanja.

**REG\*<sup>2</sup>** Za podešavanje "REG-ON" (●) (lokalni prijem) ili "REG-OFF" (strana 7).

**LPF\*<sup>3</sup>** (nisko propusni filter) Za odabir prekidne frekvencije "78 Hz", "125 Hz" ili "OFF" (●).

\*1 Kad je uređaj isključen.

\*2 Kod FM prijema.

\*3 Kad je audio izlaz podešen na "SUB".

## Uporaba dodatno nabavljivog daljinskog upravljača

### Daljinski upravljač RM-X114

#### Položaj tipaka

Odgovarajuće tipke na zakretnom upravljaču upravljaju istim funkcijama kao one na uređaju.

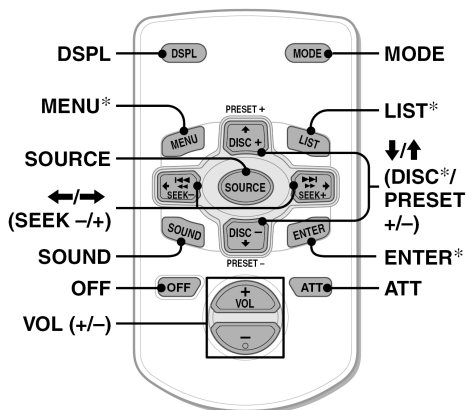

Sljedeće tipke na daljinskom upravljaču imaju različite funkcije od onih na uređaju.

#### • Tipke ←/→ (SEEK +/-)

Za upravljanje radijem/CD-om, isto kao i (SEEK) +/- na uređaju. (Za detalje o ostalim postupcima pogledajte poglavlje "Na daljinskom upravljaču" na svakoj stranici.)

#### • Tipka SOUND

Isto kao i tipka (SEL) na uređaju.

#### • Tipke ↑/↓. (DISC\*/PRESET +/-)

Za upravljanje CD-uređajem, isto kao i (1/2) -/+ na uređaju. (Za detalje o ostalim postupcima pogledajte poglavlje "Na daljinskom upravljaču" na svakoj stranici.)

\* Nije dostupno na ovom uređaju.

nastavlja se na sljedećoj stranici →

## Napomena

Ako je uređaj isključen i nestane prikaz na pokazivaču, ne možete njime upravljati daljinskim upravljačem, osim ako ne pritisnete **(SOURCE)** na uređaju ili ne umetnete disk za uključenje uređaja.

## Zamjena litijske baterije daljinskog upravljača

U normalnim uvjetima baterije će trajati oko godinu dana. (Trajanje može biti i kraće, ovisno o uvjetima rada.) Kad baterija oslabi, domet daljinskog upravljača će se smanjiti. Zamijenite bateriju s novom CR2025 litijskom baterijom. Korištenje druge baterije može dovesti do požara ili do eksplozije.

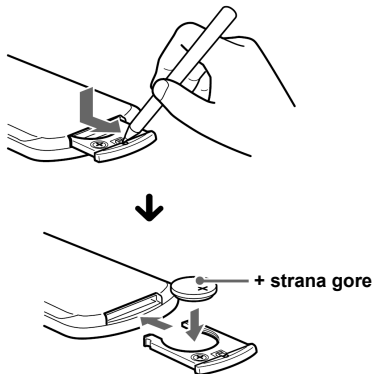

## Napomene o litijskoj bateriji

- Držite litijsku bateriju van dohvata djece. Ako dođe do gutanja baterije, odmah potražite liječničku pomoć.
- Obrišite bateriju suhom krpom za postizanje dobrog kontakta.
- Provjerite polaritet baterije prije umetanja.
- Ne dodirujte bateriju metalnom pincetom, jer može doći do kratkog spoja.

## UPOZORENJE

Baterija može eksplodirati uslijed nepravilnog rukovanja.

Baterije nemojte puniti, rastavljati niti ih bacati u vatru.

## Dodatne informacije

### Mjere opreza

- Ako je Vaše vozilo parkirano izravno na suncu, pustite da se uređaj malo ohladi prije korištenja.
- Ako je Vaš automobil opremljen električnom antenom, ona se automatski izvlači kad uređaj radi.

### Napomene o kondenzaciji vlage

Kad pada kiša ili u vrlo vlažnom prostoru, na lećama unutar uređaja i na pokazivaču se može skupiti vlaga. Dogodi li se to, uređaj neće pravilno raditi. U tom slučaju izvadite disk i pričekajte oko jedan sat dok vlaga ne ispari.

### Za održavanje visoke kvalitete zvuka

Pazite da ne prolijete sok ili druga pića po uređaju ili diskovima.

### Napomene o diskovima

- Uvijek držite disk za rub i nemojte dodirivati njegovu površinu.
- Držite diskove u kutijama kad nisu u uporabi.
- Ne izlažite diskove izravnom suncu ili izvorima topline. Ne ostavljajte ih na prednjoj ili stražnjoj ploči u vozilu parkiranom na suncu.
- Ne lijepite naljepnice ili ljepljivu vrpцу na disk, jer može doći do zaustavljanja rotacije, te do kvara uređaja ili oštećenja diska.



- Ne koristite diskove s naljepnicama ili etiketama. Uslijed uporabe takvih diskova može doći do sljedećih nepravilnosti u radu:
  - Nemogućnost izbacivanja diska (zbog odlijepljene naljepnice koja može zapeti u mehanizmu za izbacivanje diska).
  - Nemogućnost ispravnog čitanja audio podataka (primjerice, preskakanje zvuka ili nemogućnost reprodukcije) uslijed sakupljanja naljepnice izložene toplini i savijanja diska.
- Diskovi nestandardnih oblika (oblik srca, kvadrata, zvijezde) ne mogu se reproducirati na ovom uređaju, jer bi moglo doći do kvara. Ne koristite takve diskove.
- Nije moguća reprodukcija CD-a promjera 8 cm.

- Prije uporabe obrišite diskove krpom za čišćenje. Brišite ih ravnim potezima od središta prema rubu. Nemojte koristiti otapala poput benzina, razrjeđivača, komercijalnih sredstava za čišćenje ili antistatički raspršivač namijenjen čišćenju vinilnih ploča.



## Napomene o CD-R/CD-RW-diskovima

- Reprodukcija nekih CD-R/CD-RW diskova (ovisno o opremi na kojoj su snimljeni i njihovom stanju) neće biti moguća na ovom uređaju.
- Reprodukcija nefinaliziranih CD-R/CD-RW diskova nije moguća na ovom uređaju.

## Glazbeni diskovi sa zaštitom od kopiranja

Ovaj uređaj može reproducirati diskove koji podliježu CD standardu. U posljednje vrijeme pojedine tvrtke proizvode diskove sa zaštitom od kopiranja. Neki od tih diskova se možda neće moći reproducirati u ovom uređaju jer ne podliježu CD standardu.

## O MP3-datotekama

MP3 je skraćenica od MPEG-1 Audio Layer 3, a radi se o formatu kompresije koji audio podatke komprimira na 1/10 izvorne veličine.

- Uređaj je kompatibilan s formatima ISO 9660 level 1/level 2, Joliet/Romeo ekspanzijskim formatima, ID3 podacima verzije 1.0, 1.1, 2.2, 2.3 i 2.4 i Multi Session.
- Maksimalan broj:
  - direktorija (grupa): 150 (uključujući glavni i prazne direktorije).
  - MP3-datoteka (zapisa) i direktorija na disku: 300 (ako naziv direktorija/zapisa sadrži mnogo znakova, broj može biti i manji od 300).
  - prikazanih znakova po nazivu direktorija/zapisa je 32 (Joliet) ili 32/64 (Romeo); ID3 podaci 15/30 znakova (1.0, 1.1, 2.2 i 2.3) ili 63/126 znakova (2.4).

## Redoslijed reprodukcije MP3-zapisa

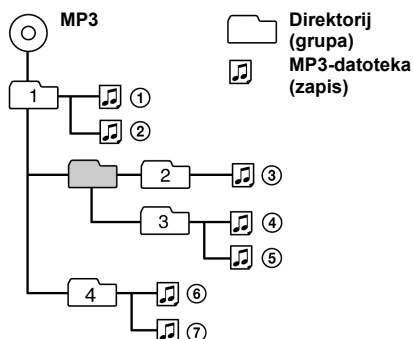

### Napomene

- Prije uporabe diska u uređaju obavezno ga finalizirajte.
- Kod pridjeljivanja naziva ne zaboravite dodati ekstenziju ".mp3".
- Ako reproducirate MP3-disk velike brzine bita, primjerice 320 kbps, zvuk može biti isprekidan.
- Tijekom reprodukcije MP3-datoteke VBR (promjenjive brzine bita) ili ubrzane reprodukcije prema naprijed ili natrag, proteklo vrijeme reprodukcije se možda neće ispravno prikazati.
- Ako je disk snimljen u Multi Session formatu prepoznaje se i reproducira samo prvi zapis prve sesije (svaki drugi format se preskače). Prioritet formata je CD-DA, ATRAC CD i MP3.
  - Kad je prvi zapis CD-DA, reproducira se samo CD-DA, ATRAC CD i MP3.
  - Kad prvi zapis nije CD/DA, reproducira se ATRAC CD ili MP3 sesija. Ako disk nema podataka ovih formata, prikazuje se poruka "NO MUSIC".

## O ATRAC CD-u

### Format ATRAC3plus

ATRAC3 (Adaptive Transform Acoustic Coding3) je tehnologija komprimiranja audio podataka koja audio CD-podatke sažima na približno 1/10 izvorne veličine.

ATRAC3plus je prošireni format ATRAC3 i može komprimirati audio CD podatke na otprilike 1/20 izvorne veličine. Uređaj podržava ATRAC3 i ATRAC3plus format.

### ATRAC CD

ATRAC CD je snimljeni audio podatkovni disk komprimiran na ATRAC3 ili ATRAC3plus format pomoću ovlaštenog softvera, primjerice SonicStage 2.0 ili noviji ili SonicStage Simple Burner.

- Maksimalan broj:
  - direktorija (grupa): 255
  - datoteka (zapisa): 999
- Prikazuju se znakovi u nazivu direktorija/datoteke i tekstualni podaci SonicStage-a.

nastavlja se na sljedećoj stranici →

Za detalje o ATRAC CD-u, pogledajte upute za uporabu SonicStage ili SonicStage Simple Burner-a.

#### Napomena

ATRAC CD snimite pomoću ovlaštenog softvera, primjerice SonicStage 2.0 ili kasniji ili SonicStage Simple Burner 1.0 ili 1.1 isporučeni sa Sony Network proizvodima.

Ako imate bilo kakvih pitanja ili problema u vezi uređaja i nakon čitanja uputa posavjetujte se sa Sonyjevim prodavateljem.

## Održavanje

### Zamjena osigurača

Kod promjene osigurača, koristite osigurače iste vrijednosti. Ako osigurač pregori, provjerite priključak napajanja, te zamijenite osigurač. Ako osigurač ponovo pregori, možda je riječ o kvaru na uređaju. U tom slučaju se obratite najbližem Sonyjevom dobavljaču.

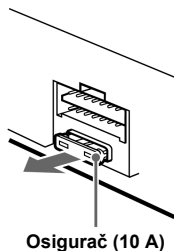

### Čišćenje priključaka

Uređaj možda neće dobro raditi ako spojevi između uređaja i prednje ploče nisu čisti. Da ne bi došlo do toga, skinite prednju ploču (strana 4) te očistite spojeve vatiranim štapićem natopljenim alkoholom. Nemojte previše pritiskati, jer bi moglo doći do oštećenja priključaka.

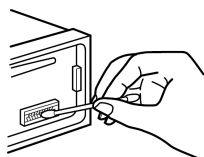

Glavni uređaj

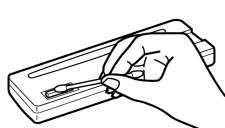

Stražnja strana prednje ploče

#### Napomene

- Iz sigurnosnih razloga prije čišćenja ugastite vozilo i izvadite ključ iz brave.
- Nikad ne dodirujte priključke prstima ili metalnim predmetima.

## Vađenje uređaja

### 1 Skinite zaštitni okvir.

- 1 Izvadite prednju ploču (strana 4).
- 2 Zakvačite ključeve za vađenje na zaštitni okvir.

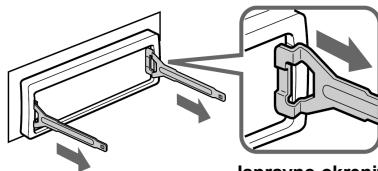

Ispravno okrenite ključ za vađenje

- 3 Pomoću ključeva za vađenje izvucite zaštitni okvir.

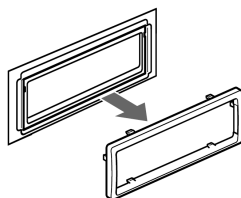

### 2 Izvadite uređaj

- 1 Istovremeno umetnite oba ključa za vađenje dok ne kliknu.

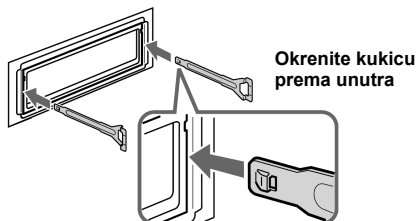

Okrenite kukicu prema unutra

- 2 Povucite ključeve za vađenje kako biste oslobodili uređaj.

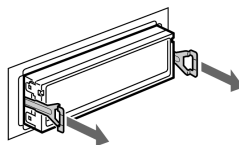

- 3 Izvucite uređaj iz ležišta.

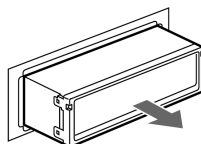

## CD-uređaj

Omjer signal/šum: 120 dB

Frekvencijski odziv: 10 – 20 000 Hz

Zavijanje i podrhtavanje: Ispod mjerljive razine

## Radijski prijemnik

### FM

Opseg ugađanja: 87,5 – 108,0 MHz

Priključak antene: Vanjski antenski priključak

Međufrekvencija: 10,7 MHz/450 kHz

Iskoristiva osjetljivost: 9 dBf

Selektivnost: 75 dB na 400 kHz

Omjer signal/šum: 67 dB (stereo), 69 dB (mono)

Harmoničko izobličenje na 1 kHz: 0,5 % (stereo), 0,3 % (mono)

Odvajanje: 35 dB na 1 kHz

Frekvencijski odziv: 30 – 15000 Hz

### MW/LW

Opseg ugađanja:

MW: 531 – 1602 kHz

LW: 153 – 279 kHz

Priključak antene: Vanjski antenski priključak

Međufrekvencija: 10,7 MHz/450 kHz

Osjetljivost: MW: 30 µV, LW: 40 µV

## Pojačalo

Izlazi: Zvučnički izlazi (sigurni zapečaćeni spojevi)

Impedancija: 4 – 8 ohma

Maksimalna izlazna snaga: 50 W x 4 (na 4 ohma)

## Općenito

### Izlazi:

Audio izlazi (sub/stražnji promjenjivi)

Kontrolni izlaz releja za automatsko izvlačenje antene

Kontrolni izlaz pojačala snage

### Ulazi:

ATT kontrolni vodič za smanjenje glasnoće pri

telefonskom pozivu

Antenski ulaz

### Tonske kontrole:

Niski tonovi: ± 10 dB na 60 Hz (XPLOD)

Srednji tonovi: ± 10 dB na 1 kHz (XPLOD)

Visoki tonovi: ± 10 dB na 10 kHz (XPLOD)

Napajanje: 12 V DC akumulator (negativni pol na uzemljenje)

Dimenzije: Približno 178 x 50 x 178 mm (š/v/d)

Dimenzije za ugradnju: Približno 182 x 53 x 161 mm (š/v/d)

Masa: Približno 1,2 kg

### Priložena oprema:

Dijelovi za instalaciju i spajanje (1 komplet)

Kutija za prednju ploču (1)

### Dodatna oprema:

Daljinski upravljač: RM-X114

US i strani patenti pod licencom tvrtke Dolby Laboratories.

Dizajn i tehničke značajke uređaja su podložni promjenama bez prethodne obavijesti. Proizvođač ne preuzima odgovornost za eventualne tiskarske pogreške.

- Bezolovni lem se koristi za lemljenje određenih dijelova (više od 80%).
- Halogenirani usporivači vatre nisu korišteni u određenim otisnutim programskim pločama.
- Halogenirani usporivači vatre nisu korišteni u kućištima.
- Pakirni jastučići nisu izrađeni od polistirenske pjene.

## U slučaju problema

Sljedeća tablica će Vam pomoći u rješavanju problema koji se mogu pojaviti u radu s uređajem. Prije pregleda donje tablice provjerite spojeve uređaja i postupke korištenja.

### Općenito

#### Nema napajanja uređaja.

- Provjerite spojeve. Ako je sve u redu, provjerite osigurač.
- Ako je uređaj isključen i nestane prikaz pokazivača, ne možete njime upravljati daljinskim upravljačem.  
→ Uključite uređaj.

#### Automatska antena se ne izvlači.

Antena nema relej.

#### Nema zvuka.

- Glasnoća je preniska.
- Uključena ja funkcija ATT ili je glasnoća stišana zbog telefonskog razgovora (Telephone ATT) (kad je spojni kabel telefona u vozilu spojen na ATT priključak).
- Kontrola *fader* nije postavljena u središnji položaj za dvozvučnički sustav.

#### Nema zvučnog signala.

- Zvučni signal je isključen (strana 9).
- Spojeno je dodatno pojačalo i ne koristi se ugrađeno.

#### Sadržaj memorije je izbrisan.

- Pritisnuli ste tipku RESET.  
→ Ponovo pohranite u memoriju.
- Kabel za napajanje ili akumulator su odspojeni.
- Kabel za napajanje nije ispravno spojen.

#### Pohranjene postaje i prikaz točnog vremena su obrisani. Osigurač je pregorio.

#### Dolazi do buke kod okretanja kontakt-ključa.

Kabli prema konektoru automobila nisu dobro spojeni.

nastavlja se na sljedećoj stranici →

---

### Indikatori nestaju/ne pojavljuju se na pokazivaču.

- Zatamnivač je podešen na "DIM-ON" (strana 9).
  - Oznake na pokazivaču se isključe ako pritisnete i zadržite tipku **OFF**.  
→ Ponovno pritisnete i zadržite pritisnutom tipku **OFF** dok se prikaz ponovno ne uključi.
  - Priključci su zaprljani (strana 12).
- 

---

### Reprodukcija CD-diska

#### Ne možete uložiti disk.

- Već je uloženi drugi CD.
  - CD je nasilno uloženi naopako ili nepravilno.
- 

#### Reprodukcija ne započinje.

- Oštećen ili zaprljan CD.
  - Pokušali ste reproducirati CD-R/CD-RW koji nije audio (strana 11).
- 

#### Nije moguća reprodukcija MP3-datoteka.

Disk nije kompatibilan s MP3 formatom i verzijom (str. 11).

---

#### Za početak reprodukcije MP3-zapisa treba duže vremena nego za ostale diskove.

Sljedećim diskovima treba duže vrijeme za početak reprodukcije:

- diskovi složene strukture;
  - diskovi snimljeni u Multi Session formatu;
  - diskovi kojima možete dodati podatke.
- 

#### Nije moguća reprodukcija ATRAC CD-a.

- Disk nije snimljen ovlaštenim softverom, primjerice SonicStage ili SonicStage Simple Burner-om.
  - Zapisi koji nisu sadržani u grupi ne mogu se reproducirati.
- 

#### Prikazani podaci se ne pomiču pokazivačem.

- Kod diskova s mnogo znakova može doći do tog problema.
  - Funkcija "A.SCRL" je podešena na OFF.  
→ Podesite "A.SCRL-ON" (strana 9).
- 

#### Zvuk preskače.

- Niste dobro ugradili uređaj.  
→ Uređaj ugradite pod kutom manjim od 45° u stabilan dio automobila.
  - Neispravan ili zaprljan disk.
- 

#### Ne rade tipke.

##### Disk se ne izbacuje.

Pritisnite tipku RESET (strana 4).

---

---

### Prijem radijskih postaja

#### Nije moguć prijem postaja.

##### Zvuk je pun šumova.

- Spojite kabel aktivne antene (plavo) ili izvor napajanja (crveno) na izvor napajanja pojačala u automobilu (samo ako Vaš automobil posjeduje ugrađenu FM/MW/LW antenu na stražnjem/bočnom staklu).
  - Provjerite spoj antene.
  - Antena se ne izvlači.  
→ Provjerite spoj na kabelu za kontrolu antene.
  - Provjerite frekvenciju.
- 

#### Slušanje ugođenih postaja nije moguće.

- Pohranite točnu frekvenciju u memoriju.
  - Signal s odašiljača je preslab.
- 

#### Nije moguće automatsko ugađanje.

- Nije ispravno podešena funkcija traženja lokalnih postaja.  
→ Ugađanje postaja se prečesto zaustavlja:  
Pritisnite **(SENS)** dok se ne pojavi "LOCAL-ON".  
→ Ugađanje se ne zaustavlja na postaji:  
Više puta pritisnite **(SENS)** dok se ne pojavi "MONO-ON" ili "MONO-OFF" (FM) ili "LOCAL-OFF" (MW/LW).
  - Emitirani signal je preslab.  
→ Izvršite ručno ugađanje.
- 

#### Tijekom FM prijema trepće indikator "ST".

- Ugodite točnu frekvenciju.
  - Signal odašiljača je preslab.  
→ Pritisnite **(SENS)** za uključivanje mono prijema postaja "MONO-ON".
- 

#### FM stereo program se čuje mono.

Uređaj je podešen na mono prijem.

→ Pritisnite **(SENS)** za isključenje mono prijema ("MONO-OFF").

---

---

### RDS

#### Nakon nekoliko sekundi slušanja započinje pretraživanje.

Postaja nije TP ili ima slab signal.  
→ Isključite funkciju TA (strana 7).

---

#### Nema prometnih informacija.

- Uključite funkciju TA (strana 7).
  - Postaja ne emitira prometne informacije iako je TP.  
→ Ugodite drugu postaju.
- 

#### PTY prikazuje "- - - - -".

- Trenutna postaja nije RDS postaja.
  - RDS podaci nisu primljeni.
  - Postaja ne emitira signal vrste programa.
-

---

## Indikatori/poruke pogrešaka

---

### ERROR

- Disk je zaprljan ili uložen naopako.  
→ Očistite ga ili uložite pravilno.
  - Disk se ne može reproducirati zbog nekog problema.  
→ Uložite drugi disk.
- 

### FAILURE

Neispravno su spojeni zvučnici/pojačala.  
→ Pogledajte upute za spajanje zvučnika/pojačala.

---

### L. SEEK +/-

Uključena je funkcija traženja lokalnih postaja tijekom automatskog ugađanja.

---

### NO AF

Odabrana postaja nema alternativnu frekvenciju.  
→ Pritisnite (SEEK) +/- dok trepće ime postaje.  
Uređaj počinje tražiti drugu frekvenciju istih podataka o programu PI (pojavljuje se "PI SEEK").

---

### NO ID3

MP3-zapis ne sadrži ID3 podatke.

---

### NO INFO

ATRAC3/ATRAC3plus datoteka nema tekstualnih podataka.

---

### NO MUSIC

Disk nema glazbenih datoteka.  
→ Uložite glazbeni disk.

---

### NO NAME

Disk ne sadrži naziv zapisa/grupe/diska.

---

### NO TP

Uređaj nastavlja pretraživanje dok ne pronađe dostupnu TP postaju.

---

### OFFSET

Možda postoji interni kvar.  
→ Provjerite spojeve. Ako poruka greške ostane prikazana, obratite se ovlaštenom Sonyjevom servisu.

---

### READ

Uređaj učitava sve podatke zapisa i grupa s diska.  
→ Pričekajte dok završi postupak učitavanja i reprodukcija će započeti automatski. Ovisno o strukturi diska, možda će trebati duže od minute.

---

### RESET

Uređajem nije moguće upravljati zbog nekih problema.  
→ Pritisnite tipku RESET (strana 4).

---

### "LLL" ili "RRR"

Disk je došao do početka ili do kraja i nije moguće daljnje pretraživanje.

---

### "~"

Oznaka se ne može prikazati kod ovog uređaja.

---

Ako Vam ovi postupci ne pomognu otkloniti problem, obratite se ovlaštenom Sonyjevom servisu. Ako auto radio odnesite na popravak zbog CD-uređaja, molimo ponesite i disk koji ste koristili kad ste uočili problem.