

SONY®

Cyber-shot

Camera foto digitală

Manual de instrucțiuni

DSC-S750 / S780

Înainte de a utiliza camera foto, vă rugăm să citiți cu atenție acest manual precum și “**Manualul de instrucțiuni**” în variantă scurtă și pe cel “**Cyber-shot Step-up Guide**”, după care să păstrați documentația pentru a o putea consulta ulterior.



Cuprins



Operații de bază



Folosirea meniului



Folosirea Interfeței de reglaje



Conectarea camerei la un
televizor



Utilizarea calculatorului



Imprimarea fotografiilor



Soluționarea defecțiunilor



Informații suplimentare



Index

Note privind utilizarea camerei

Tipuri de “Memory Stick” ce pot fi utilizate (nu sunt furnizate)

“Memory Stick Duo” : se poate utiliza cu această cameră foto.



“Memory Stick” : nu se poate utiliza cu această cameră foto.



Nu pot fi utilizate alte carduri de memorie

- Pentru detalii legate de “Memory Stick Duo”, consultați și pagina 96.

Când folosiți o unitate “Memory Stick Duo” la un echipament compatibil cu “Memory Stick”

Puteți folosi o unitate “Memory Stick Duo”, introducând-o într-un Adaptor Memory Stick Duo (nu este furnizat).



Adaptor Memory Stick Duo

Note privind acumulatorul

- Înainte de a utiliza camera foto pentru prima dată, încărcați acumulatorul care v-a fost furnizat.
- Acumulatorul poate fi încărcat chiar dacă nu este complet descărcat. De asemenea, puteți utiliza acumulatorul chiar dacă nu este complet încărcat, folosind capacitatea parțială a acestuia, indiferent cât este.
- Dacă intenționați să nu utilizați acumulatorul o perioadă mai lungă de timp, consumați complet energia sa, scoateți-l din camera foto și apoi depozitați-l într-un loc uscat și răcoros pentru a-i menține în bună stare funcțiile.

- Pentru detalii legate de acumulator, consultați pagina 98.

Ecran LCD și lentile

- Ecranul LCD este produs printr-o tehnologie de foarte mare precizie astfel încât 99,99% dintre pixeli să fie operaționali.

Totuși, este posibil ca unele puncte minuscule negre și/sau luminoase (de culoare albă, roșie, albastră sau verde) să apară constant pe ecranul LCD. Apariția acestor puncte este normală în procesul de producție și nu afectează în nici un fel înregistrarea.

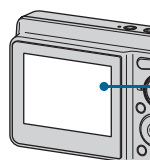

Puncte negre, albe, roșii, albastre sau verzi

- Aveți grijă când așezați camera lângă o fereastră sau afară, în aer liber. Expunerea ecranului LCD sau a obiectivului la lumină solară directă o perioadă îndelungată, poate genera disfuncționalități.
- Nu apăsați puternic ecranul LCD. Acesta se poate decolora și pot apărea disfuncționalități.
- Este posibil ca imaginile să lase urme pe ecranul LCD atunci când vă aflați în spații cu temperatură scăzută. Aceasta nu reprezintă o disfuncționalitate.
- Aveți grijă să nu ciocniți și nici să nu forțați obiectivul mobil.

Imaginile folosite în acest manual

Ilustrațiile utilizate ca exemple în acest manual sunt imagini reproduse și nu imagini reale, înregistrate cu această cameră foto.

Ilustrațiile acestui manual

Ilustrațiile utilizate ca exemple în acest manual sunt preluate de la modelul DSC-S750, dacă nu este altfel menționat.









Cuprins

Note privind utilizarea camerei	2
Tehnici de bază pentru obținerea unor imagini mai bune	6
Focalizare – Focalizarea cu succes asupra unui subiect	6
Expunere – Reglarea intensității luminoase	8
Culoare – În legătură cu efectele iluminării	9
Calitate – În legătură cu dimensiunea și calitatea imaginii	10
Bliț – În legătură cu utilizarea blițului	11
Identificarea părților	12
Indicatori de ecran	14
Modificarea interfeței de ecran	18
Utilizarea memoriei interne	19







Operații de bază

Folosirea comutatorului de mod	20
Înregistrarea simplificată a imaginilor (Mod automat de reglaj)	21
Înregistrarea de fotografii (Selectia scenei)	25
Vizualizarea / ștergerea imaginilor	28







Folosirea meniului

Utilizarea elementelor meniului	30
Elementele meniului	31
Meniul de înregistrare	32
 (Detectia feței) : Detectarea feței subiectului vizat	
 (Modul culoare) : Modificarea vivacității imaginilor sau adăugarea de efecte speciale	
 (EV) : Ajustarea intensității luminoase	
 (Focalizare) : Schimbarea metodei de focalizare	
 (Metoda de măsurare) : Alegerea metodei de măsurare	
WB (Echilibrul de alb) : Ajustarea tonurilor de culoare	
ISO (Sensibilitate) : Stabilirea sensibilității luminoase	
MODE (Modul înregistrare) : Alegerea metodei de înregistrare continuă	
 ± (Nivelul blițului) : Stabilirea cantității de lumină emisă de bliț	
 (Claritate) : Ajustarea clarității imaginilor	
 (Reglaje) : Modificarea elementelor de reglaj	

Cuprins

Meniul pentru vizualizare	42
 (Director) : Selectarea directorului de vizualizare a imaginilor	
 (Protejare) : Previne ștergerea accidentală a imaginilor	
DPOF (Marcaj de imprimare) : Adăugarea de marcaje privind ordinea de imprimare	
 (Imprimare) : Tipărirea fotografiilor cu ajutorul unei imprimante	
 (Succesiune de imagini) : Redarea unei serii de imagini	
 (Redimensionare) : Modificarea dimensiunii imaginilor înregistrate	
 (Rotire) : Rotirea fotografiilor	
 (Reglaje) : Modificarea elementelor de reglaj	
Trimming : Înregistrarea unei imagini mărite	

Folosirea interfeței de reglaje

<i>Utilizarea elementelor de reglaj</i>	49
 Camera	50
Mărire digitală	Reducerea efectului de ochi roșii
Ghidul funcțiilor	Reluarea automată
 Internal Memory Tool	52
Formatare	
 Memory Stick Tool	53
Formatare	Schimbarea directorului de înregistrare
Crearea directorului de înregistrare	Copiere
 Setup 1	56
Semnal sonor	Inițializare
 Limbă	
 Setup 2	57
Conectare USB	Potrivirea ceasului
Ieșire Video	

Conectarea camerei la un televizor

<i>Vizualizarea imaginilor la televizor</i>	59
---	----

Cuprins

Folosirea calculatorului

Utilizarea unui calculator Windows	60
Instalarea software-ului (furnizat)	62
Utilizarea aplicației software “Picture Motion Browser” (furnizată) .	64
Copierea imaginilor pe calculator folosind aplicația “Picture Motion Browser”	65
Copierea imaginilor pe calculator fără a folosi aplicația “Picture Motion Browser”	69
Vizualizarea cu ajutorul camerei a imaginilor stocate pe un calculator (folosind o unitate de memorie “Memory Stick Duo”)	71
Utilizarea unui calculator Macintosh	72
Vizualizarea “Cyber-shot Step-up Guide”	74

Imprimarea fotografiilor

Cum se imprimă fotografiile	75
Imprimarea directă folosind o imprimantă compatibilă PictBridge	76
Imprimarea fotografiilor la un magazin specializat	80

Soluționarea defecțiunilor

Soluționarea defecțiunilor	82
Mesaje de avertizare	92

Informații suplimentare

Utilizarea camerei digitale în străinătate – surse de alimentare	94
Despre “Memory Stick Duo”	95
În legătură cu bateriile	97

Index

Index	99
-------------	----

Tehnici de bază pentru obținerea unor imagini mai bune

Focalizare

Expunere

Culoare

Calitate



Această secțiune descrie operațiile de bază necesare pentru a putea folosi corespunzător camera foto. Sunt descrise procedurile de utilizare a diferitelor funcții ale camerei cum ar fi comutatorul de mod (pag. 20) și meniurile (pag. 30).

Focalizare

Focalizarea cu succes asupra unui subiect

Când apăsați pe jumătate butonul declanșator, camera reglează în mod automat focalizarea (Auto Focus). Aveți grijă să apăsați butonul declanșator numai pe jumătate.

Nu apăsați brusc și complet butonul declanșator.

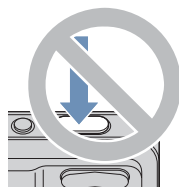

Apăsarea pe jumătate a butonului declanșator

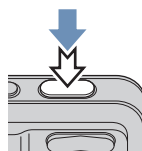

Indicatorul AE/AF blocat clipește → Indicatorul rămâne aprins/se emite un semnal sonor

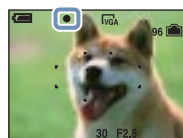

Apăsați complet butonul declanșator

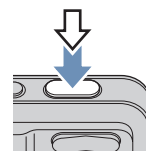

Dacă focalizarea este dificilă → [Focus] (pag. 35)

Dacă imaginea este neclară și după focalizare, este posibil să fie așa din cauza mișcării involuntare a aparatului. → Citiți “Recomandări pentru evitarea imaginilor neclare” (în continuare).

Tehnici de bază pentru obținerea unor imagini mai bune

Recomandări pentru evitarea imaginilor neclare

Camera s-a mișcat în mod accidental când ați înregistrat imaginea. Vom denumi aceasta “agitarea camerei”. Pe de altă parte, dacă subiectul s-a deplasat când ați înregistrat, vom denumi aceasta “subiect neclar”.

Agitarea camerei



Cauză

Mâinile sau corpul dvs. tremură când țineți camera și când apăsați butonul declanșator, întreaga imagine rezultată fiind neclară.

Ce puteți face pentru a reduce neclaritatea

- Folosiți un trepied sau așezați camera pe o suprafață plată, stabilă pentru a menține aparatul nemișcat.
- Înregistrați folosind cronometrul cu întârziere de 2 secunde și stabiliți camera ținând ferm, în laterală, brațul cu care fotografiați, după ce apăsați butonul declanșator.

Subiect neclar



Cauză

Cu toate că mențineți camera în poziție stabilă, subiectul se deplasează în cursul perioadei de expunere, astfel că acesta va apărea neclar când este apăsat butonul declanșator.

Ce puteți face pentru a reduce neclaritatea

- Selectați ISO (modul Înaltă sensibilitate) la Selecția Scenei.
- Selectați o sensibilitate ISO mai mare pentru ca viteza obturatorului să crească și apăsați butonul declanșator înainte ca subiectul să se miște.

Notă

- În plus, agitarea camerei și subiectele neclare apar frecvent în condiții de iluminare slabă sau de viteză redusă a obturatorului, cum este cazul în modurile ☾ (modul Twilight - amurg) și 🌃 (modul Twilight Portret - portret în amurg). Când folosiți aceste moduri, țineți seama de considerațiile de mai sus.

Puteți obține diferite imagini reglând expunerea și sensibilitatea ISO. Expunerea reprezintă cantitatea de lumină pe care camera foto o primește când eliberați obturatorul.

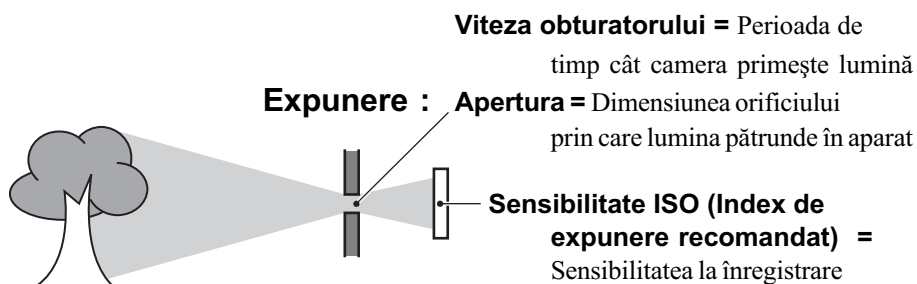

Supraexpunere = prea multă lumină. Imaginea are prea mult alb

Pentru expunere este aleasă automat valoarea corectă atunci când este ales modul automat de reglaj. Ea poate fi reglată și manual, cu ajutorul funcțiilor următoare :



Expunere corectă

EV (diferența față de expunerea stabilită de camera foto)

Vă permite să reglați expunerea care a fost determinată de camera foto. → pag. 34



Subexpunere = prea puțină lumină. Imaginea este prea întunecată

Metering mode (metoda de măsurare)

Vă permite să schimbați partea subiectului unde se vor efectua măsurătorile pentru determinarea expunerii. → pag. 37

Reglarea sensibilității ISO (Index de expunere recomandat)

Sensibilitatea ISO reprezintă o estimare a vitezei de transfer pentru suporturile media care încorporează un senzor de imagine care recepționează lumină. Chiar dacă expunerea este aceeași, imaginile vor diferi în funcție de sensibilitatea ISO. Pentru a ajusta sensibilitatea ISO, consultați pagina 39.



Sensibilitate ISO crescută

Sunt înregistrate imagini luminoase chiar și atunci când se fotografiază în spații întunecate. Imaginea tinde însă să prezinte zgomot.







Sensibilitate ISO scăzută

Înregistrează o imagine mai uniformă, care însă poate fi mai întunecată, dacă expunerea este insuficientă.

Culoare În legătură cu efectele de lumină

Culoarea aparentă a subiectului este afectată de condițiile de iluminare.

Exemplu : culoarea unei imagini este influențată de sursele de iluminare

Starea vremii / iluminare	Daylight (lumina zilei)	Cloudy (înnorat)	Fluorescent	Incandescent
Caracteristici ale luminii	Alb (<i>standard</i>)	Albăstrui	Verzui	Roșiatic
				

Tonurile de culoare sunt reglate automat în modul de autoreglaj.

Puteți regla însă și manual tonurile de culoare cu ajutorul opțiunii [White Bal] (pag. 38).

Calitate

În legătură cu dimensiunea și calitatea imaginii

O imagine digitală este alcătuită dintr-o colecție de puncte minuscule denumite pixeli. Dacă imaginea conține un număr mare de puncte înseamnă că este de mari dimensiuni, că ocupă mai multă memorie și că prezintă subiectul până în mici detalii. “Dimensiunea imaginii” este exprimată prin numărul de pixeli.

Cu toate că diferențele nu sunt vizibile pe ecranul camerei foto, detaliile fine și durata de procesare a datelor pot diferi atunci când imaginea este imprimată sau prezentată pe monitorul unui calculator personal.

Descrierea pixelilor și a dimensiunii imaginii

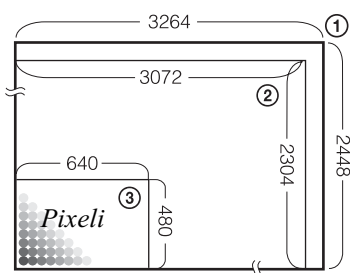

- ① Dimensiunea imaginii : 8 M
(numai la DSC-S780)
 $3264 \text{ pixeli} \times 2448 \text{ pixeli} = 7.990.272 \text{ pixeli}$
- ② Dimensiunea imaginii : 7 M
(numai la DSC-S750)
 $3072 \text{ pixeli} \times 2304 \text{ pixeli} = 7.077.888 \text{ pixeli}$
- ③ Dimensiunea imaginii : VGA
 $640 \text{ pixeli} \times 480 \text{ pixeli} = 307.200 \text{ pixeli}$

Alegerea dimensiunii imaginii (pag. 24)

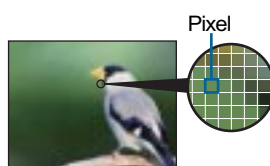

Multe puncte (Calitate superioară a imaginii și fișier de dimensiune mai mare)

Exemplu :
Imprimare până la dimensiune A3



Puține puncte (Calitate mai slabă a imaginii însă o dimensiune mai redusă a fișierului)

Exemplu :
Imagine care poate fi atașată pentru a fi transmisă prin poșta electronică

Bliț

În legătură cu utilizarea blițului

Când folosiți blițul, ochii subiectului pot apărea roșii sau pot apărea puncte neclare, circulare, de culoare albă. Aceste fenomene pot fi reduse urmând pașii descriși în continuare.

Fenomenul “ochi roșii”

Pupilele se dilată în spații întunecate. Lumina blițului este reflectată de vasele de sânge de pe retină cauzând apariția fenomenului re “ochi roșii”.



Cum poate fi diminuat fenomenul “ochi roșii” ?

- Alegeți pentru [Red Eye Reduction] varianta [On] (pag. 51).
- Selectați ISO (modul Înaltă sensibilitate)* la Selecția Scenei (pag. 26). (Blițul este oprit automat.)
- Când ochii subiectului devin roșii, corectați imaginea cu aplicația software “Picture Motion Browser” (furnizată).

“Puncte circulare albe”

Apariția acestora este cauzată existența în aer, în apropierea obiectivului, a unor particule (de praf, de polen etc.) care sunt accentuate de lumina blițului, apărând în imagini sub formă de mici pete circulare de culoare albă.

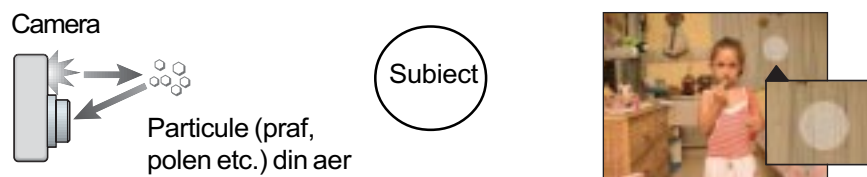

Cum pot fi reduse “punctele circulare albe” ?

- Iluminați spațiul unde fotografiați și înregistrați subiectul fără bliț.
- Selectați ISO (modul Înaltă sensibilitate)* la Selecția Scenei. (Blițul este oprit automat.)

* Chiar dacă selectați ISO (modul Înaltă sensibilitate) la Selecția Scenei, este posibil ca viteza obturatorului să scadă în condiții de iluminare slabă sau în spații întunecate. În astfel de cazuri, utilizați un trepied sau stabiliți camera ținând ferm, în laterală, brațul cu care fotografiați, după ce apăsați butonul declanșator.

Identificarea părților

Pentru detalii legate de funcționare, consultați paginile indicate între paranteze.

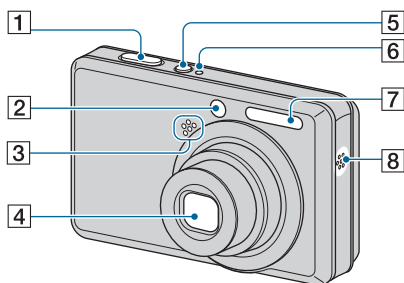

- 1** Buton declanșator (21)
- 2** Indicator luminos al cronometrului propriu (23)
- 3** Microfon
- 4** Obiectiv
- 5** Buton $\text{\textcircled{P}}$ (POWER)
- 6** Indicator luminos POWER
- 7** Bliț (22)
- 8** Difuzor

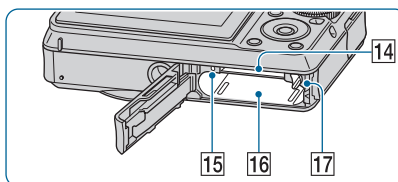
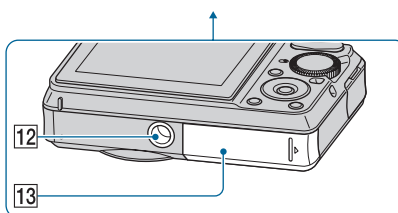
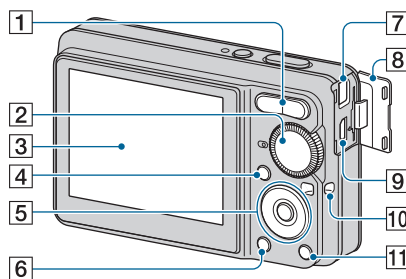

- 1** Pentru înregistrare : Buton de mărire (W/T) (22)
Pentru vizualizare : Buton $\text{\textcircled{-}}$ / $\text{\textcircled{+}}$ (pentru mărirea la redare) /
Cursor $\text{\textcircled{■}}$ (Index) (28, 29)
- 2** Comutator de mod (20)
- 3** Ecran LCD (18)
- 4** Buton MENU (30)
 - Apăsați mai mult timp butonul MENU pentru a fi afișată interfața $\text{\textcircled{⚙}}$ (Reglaje)
- 5** Buton de comandă
Meniu activ: \blacktriangle / $\text{\blacktriangledown}$ / $\text{\blacktriangleleft}$ / $\text{\blacktriangleright}$ / \bullet (30)
Meniu oprit: DISP / $\text{\textcircled{P}}$ / $\text{\textcircled{⏏}}$ / $\text{\textcircled{⏏}}$ (18, 22-23)
- 6** Buton $\text{\blacktriangleright}$ (Redare) (28)

Identificarea părților

9 Mufă DC IN

Când folosiți un adaptor de rețea tip AC-LS5K (nu este furnizat).

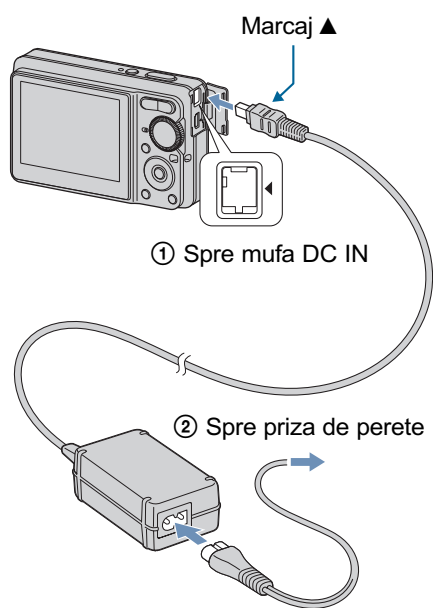

- Nu puteți încărca acumulatorul conectând camera la adaptorul de rețea AC-LS5K. Utilizați încărcătorul (furnizat) pentru a încărca acumulatorul.

8 Capacul mufei

9 Terminal (USB) • A/V OUT (lateral)

10 Bridă de prindere a curelei

11 Pentru înregistrare : buton (Dimensiunea imaginii) (24)

Pentru vizualizare :
buton  (Ștergere) (28)

12 Sistem de prindere a trepidului (în partea de jos a aparatului)

- Folosiți un trepid al cărui șurub de prindere este mai mic de 5,5 mm. Nu veți putea prinde în siguranță camera de trepiede care au șuruburi mai lungi și este posibil să deteriorați aparatul.

13 Capacul compartimentului pentru baterii / "Memory Stick Duo"

14 Slot pentru "Memory Stick Duo"

15 Indicator luminos de acces

16 Slot pentru acumulator

17 Pârghie de scoatere a acumulatorului

Indicatori de ecran

De fiecare dată când apăsați ▲ (DISP) la butonul de comandă, interfața afișată se modifică (pag. 18).

Pentru detalii privind funcționarea, consultați paginile indicate între paranteze.

Când fotografiați

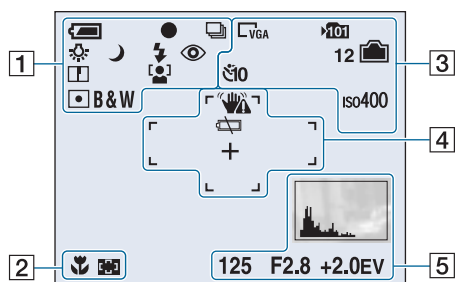

Indicatori	Semnificație
	Încărcarea blițului
	Scala de mărire (22, 50)
	Reducerea efectului de ochi roșii (51)
	Claritate (41)
	Detectia fețelor (32)
	Metoda de măsurare (37)
RICH NATURAL SEPIA B&W	Modul color (33)

Când înregistrați filme

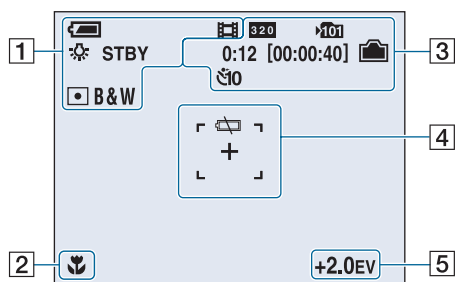

2

Indicatori	Semnificație
	Macro (23)
	Indicatorul zonei de autofocalizare (35)
1.0 m	Distanța de focalizare prestabilită (35)

1

Indicatori	Semnificație
	Autonomia rămasă
	Indicator AE/AF blocat (21)
	Mod de înregistrare (21, 40)
	Echilibrul de alb (38)
STBY REC	Starea de așteptare / înregistrarea unui film
	Comutator de mod (Selecția scenei) (25)
P	Comutator de mod (Program Auto) (20)
	Modul camera
	Modul bliț (22)

Indicatori de ecran

3

Indicatori	Semnificație
	Dimensiunea imaginii (24) <ul style="list-style-type: none"> • 8M apare numai la modelul DSC-S780 • 7M apare numai la modelul DSC-S750
	Director de înregistrare (53) <ul style="list-style-type: none"> • Acesta nu apare când este folosită memoria internă.
	Capacitatea rămasă liberă în memoria internă.
	Capacitatea rămasă a liberă pe "Memory Stick".
00:12 [00:00:40]	Durata înregistrării [durata maximă a înregistrării]
12	Numărul rămas de imagini ce mai pot fi înregistrate
	Cronometru propriu (23)
iso400	Numărul ISO (39)

4

Indicatori	Semnificație
	Avertisment de vibrații <ul style="list-style-type: none"> • Vă semnalează că vibrațiile vă pot împiedica să înregistrați imagini clare deoarece iluminarea este insuficientă. Puteți fotografia chiar dacă apare avertismentul de vibrații. Vă recomandăm însă să folosiți blițul pentru o iluminare mai bună sau să folosiți un trepied ori alte mijloace pentru a fixa camera (pag. 7).
	Avertisment pentru baterie consumată (93)
+	Marcajul încrucișat al exponometrului punctual (37)
	Zone de focalizare (ale telemetrului de focalizare automată) (35)

5

Indicatori	Semnificație
	Histogramă (18)
125	Viteza obturatorului
F2.8	Valoarea aperturii
+2.0EV	Valoarea Expunerii (34)
 (Nu apare pe ecran la pagina precedentă)	Meniu (30)

Indicatori de ecran

La redarea fotografiilor

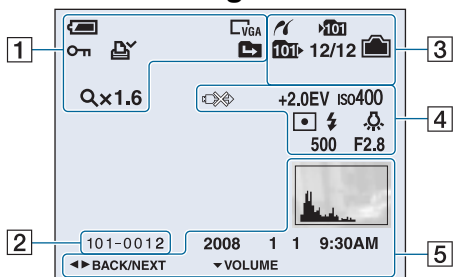

La redarea filmelor

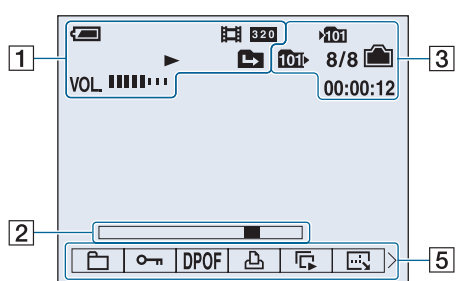

1



Indicatori	Semnificație
	Autonomia rămasă
	Mod de înregistrare (21)
	Dimensiunea imaginii (24) <ul style="list-style-type: none"> 8M apare numai la modelul DSC-S780 7M apare numai la modelul DSC-S750
	Modul redare
	Protecție (43)
	Marcaj pentru imprimare (DPOF) (81)
	Schimbare director (42) <ul style="list-style-type: none"> Acesta nu apare când este folosită memoria internă.
	Scala de mărire (28)
	Redare (28)
	Volum (28)

2





Indicatori	Semnificație
101-0012	Număr director - fișier (42)
	Bară de evoluție pentru redare

Indicatori de ecran









3

Indicatori	Semnificație
	Conexiune PictBridge (78)
	Director de înregistrare (53) • Acest simbol nu apare dacă folosiți memoria internă.
	Director de redare (42) • Acest simbol nu apare dacă folosiți memoria internă.
	Capacitatea rămasă liberă în memoria internă
	Capacitatea rămasă a liberă pe "Memory Stick"
8/8 12/12	Numărul imaginii / Numărul de imagini înregistrate în directorul selectat
00:00:12	Contor

5

Indicatori	Semnificație
	Histogramă (18) • Simbolul  apare când este dezactivată interfața histogramei.
2008 1 1 9:30 AM	Data/ora la care a fost înregistrată imaginea redată
	Meniu (30)
	Selectează imaginile
	Reglarea volumului

4

Indicatori	Semnificație
	Conexiune PictBridge (79) • Nu decuplați cablul USB dedicat câtă vreme este afișat acest simbol
+2.0EV	Valoarea expunerii (34)
iso400	Numărul ISO (39)
 	Metoda de măsurare (37)
 	Bliț
 	Echilibrul de alb (38)
 	
500	Viteza obturatorului
F2.8	Valoarea aperturii

Modificarea interfeței de ecran

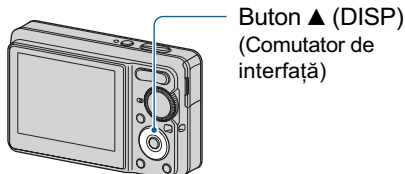

Buton ▲ (DISP)
(Comutator de
interfață)

La fiecare apăsare a butonului ▲ (DISP), afișajul se modifică după cum este prezentat mai jos.

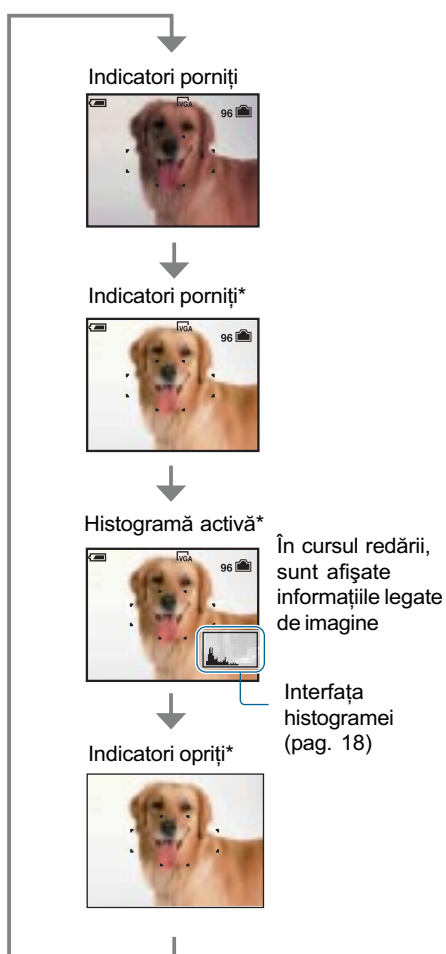

* Luminozitatea ecranului LCD este mărită

- Dacă priviți imaginile în lumină puternică de exterior, creșteți luminozitatea ecranului LCD. În astfel de condiții, energia acumulatorului va scădea însă mai repede.
- Histograma nu este afișată în următoarele situații :

La înregistrare :

- când este afișat meniul,
- când se înregistrează filme.

La redare :

- când este afișat meniul,
- în modul index,
- când folosiți mărirea la redare,
- când este rotită o fotografie,
- când sunt redade filme.
- Poate exista o diferență mare între histograma afișată în timpul înregistrării și cea din timpul redării, în următoarele cazuri :
 - când blițul luminează stroboscopic,
 - când viteza obturatorului este mică sau mare.
- Este posibil ca histograma să nu fie afișată în cazul imaginilor înregistrate cu alte camere.

☞ Ajustarea expunerii EV (valoarea expunerii) folosind histograma

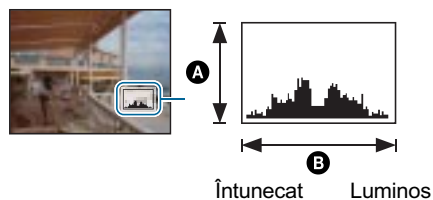

Histograma este un grafic care prezintă luminozitatea unei imagini. Apăsați în mod repetat butonul ▲ (DISP) pentru a fi afișată histograma în interiorul ecranului. Graficul afișat indică o imagine luminoasă dacă valorile sunt concentrate spre dreapta, respectiv o imagine întunecată când valorile sunt concentrate spre stânga.

Ⓐ Număr de pixeli

Ⓑ Luminozitate

- Histograma este afișată și în cazuri în care este redată o singură imagine, dar nu puteți regla expunerea.

Utilizarea memoriei interne

Camera are o memorie internă de 22 MB. Această memorie nu poate fi scoasă din aparat. Puteți înregistra imagini în memoria internă, chiar dacă nu există nici o unitate “Memory Stick Duo” introdusă în aparat.

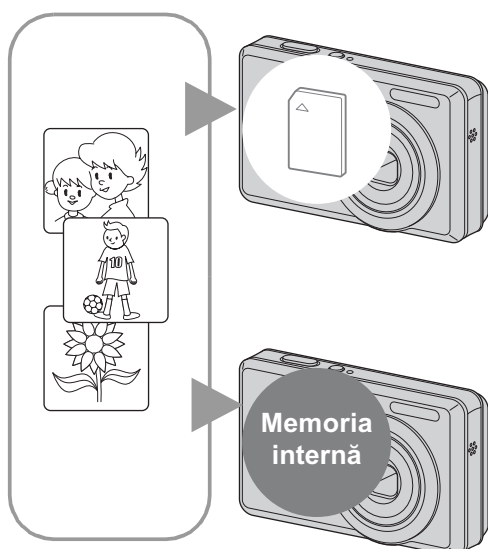

Dacă în aparat este introdusă o unitate “Memory Stick Duo”

[Recording] : imaginile sunt înregistrate pe “Memory Stick Duo”.

[Playback] : sunt redate imaginile de pe “Memory Stick Duo”.

[Menu, Setup etc] : imaginilor de pe “Memory Stick Duo” le pot fi aplicate diferite funcții.

Dacă nu este introdusă nici o unitate “Memory Stick Duo” în aparat

[Recording] : imaginile sunt înregistrate în memoria internă.

[Playback] : sunt redate imaginile stocate în memoria internă.

[Menu, Setup etc] : imaginilor din memoria internă le pot fi aplicate diferite funcții.

Despre datele de imagine stocate în memoria internă

Vă recomandăm să copiați (să faceți o copie de siguranță) datele evitând erorile, folosind una dintre următoarele metode :

Pentru a copia (copie de siguranță) datele pe o unitate “Memory Stick Duo”

Pregătiți o unitate “Memory Stick Duo” cu o capacitate suficient de mare, apoi parcurgeți procedura explicată la secțiunea [Copy] (pag. 55).

Pentru a copia (copie de siguranță) datele pe hard diskul unui calculator

Parcurgeți procedura explicată la paginile 66, 67 sau 70, 71 fără a avea nici o unitate “Memory Stick Duo” în aparat.

- Nu puteți muta datele de imagine de pe un “Memory Stick Duo” în memoria internă.
- Conectând camera la un calculator printr-un cablu USB dedicat, puteți copia pe calculator datele stocate în memoria internă, însă nu veți putea copia date de pe calculator în memoria internă.





Operații de bază

Folosirea comutatorului de mod

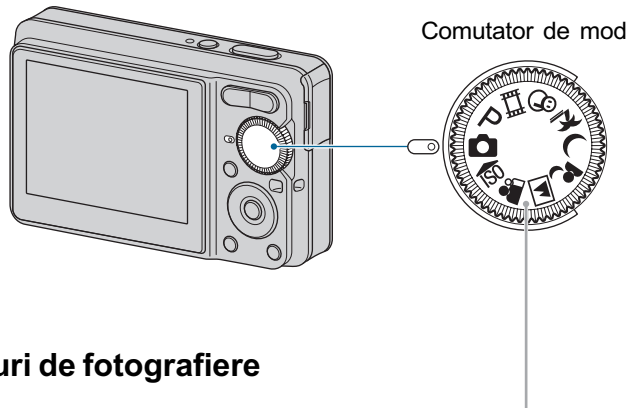
Puneți comutatorul de mod în poziția corespunzătoare funcției dorite.



Moduri de fotografiere

	: Modul de reglaj automat Vă permite să înregistrați cu ușurință folosind reglaje stabilite în mod automat → pag. 21
P	: Modul program automat Vă permite să înregistrați având expunerea reglată automat (atât viteza obturatorului, cât și valoarea aperturii). Totodată puteți selecta diferite variante de reglaj folosind meniul. (Pentru detalii legate de funcțiile disponibile → pag. 31)
	: Modul înregistrare filme Vă permite să filmați → pag. 21
	: Modul de selecție a scenei Vă permite să fotografiați folosind reglaje prestabilite corespunzătoare scenei alese → pag. 25

Despre funcția de ghidaj

Dacă pentru [Function Guide] este aleasă varianta [On], când acționați camera sunt afișate descrierile funcțiilor acesteia.

Varianta implicită este [Off]. Selectați [Off] dacă nu doriți să fie afișat ghidul funcțiilor (pag. 51).

Înregistrarea simplificată a imaginilor (Modul automat de reglaj)

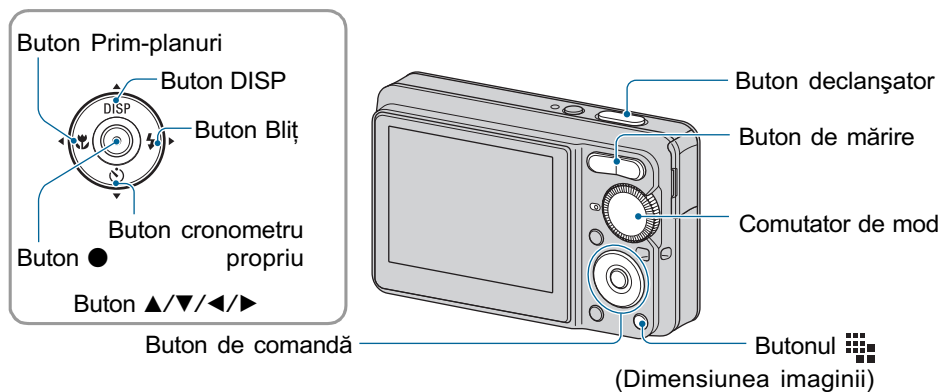

1 Selectați modul dorit cu comutatorul de mod.

Fotografie (mod automat de reglaj) : Selectați

Film : Selectați

2 Mențineți camera în poziție stabilă, ținând mâinile pe lângă corp.



Poziționați subiectul în centrul zonei de focalizare.

3 Înregistrarea cu butonul declanșator.

Fotografie :

- ① Apăsați și țineți pe jumătate apăsat butonul declanșator pentru a focaliza.
Indicatorul ● (AE/AF blocat) de culoare verde clipește, se aude un semnal sonor, indicatorul încetează a mai clipi și rămâne aprins.
- ② Apăsați complet butonul declanșator.
Se aude sunetul emis de obturator.

Indicator AE/AF blocat

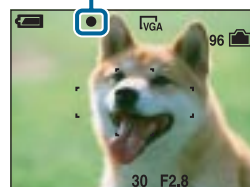

Film :

Apăsați complet butonul declanșator.

Pentru a opri înregistrarea, apăsați din nou, complet, butonul declanșator.

Înregistrarea simplificată a imaginilor (Modul automat de reglaj)

Dacă fotografiați un subiect asupra căruia este dificil de focalizat

- Distanța minimă de înregistrare este de circa 50 cm (de la suprafața lentilelor). Apelați la unul dintre modurile de înregistrare a prim-planurilor (Macro) (pag. 23) când fotografiați un subiect aflat la o distanță mai mică decât distanța de înregistrare.
- Când camera nu poate focaliza în mod automat pe un subiect, indicatorul AE/AF blocat începe să clipească rar și semnalul sonor nu se aude. În plus, zona de focalizare dispare. Recompuneți cadrul și focalizați din nou.

Subiectele asupra cărora este greu de focalizat sunt :

- subiecte aflate la distanță mare de cameră și întunecate
- subiecte care contrastează slab cu fundalul
- subiecte văzute printr-un geam
- subiecte care se deplasează rapid
- subiecte care reflectă lumina sau care au un finisaj strălucitor
- subiecte care luminează intermitent
- subiecte poziționate contra luminii

W / T Utilizarea funcției de mărire

Apăsați butonul T pentru a realiza operația de mărire și butonul W pentru a anula mărirea efectuată.

- Când scala de mărire depășește 3×, camera utilizează funcția Digital Zoom (*mărirea digitală*). Pentru detalii privind reglajele pentru [Digital Zoom] și calitatea imaginii, consultați pagina 50.
- Nu puteți schimba scala de mărire când înregistrați un film.

⚡ Bliț (Selectarea unui mod de funcționare a blițului pentru fotografiere)

Apăsați de mai multe ori ► (⚡) la butonul de comandă până ce este selectat modul dorit.



(Nici un indicator) : Blițul luminează automat.

Blițul luminează intermitent dacă spațiul în care se înregistrează este întunecos (Reglaj stabilit implicit).

⚡ : **Bliț forțat pornit**

⚡ SL : **Încetinire sincronă (Bliț forțat pornit)**

Viteza obturatorului scade în spații întunecate pentru ca fundalul care nu este luminat de bliț să fie înregistrat clar.

⚡ : **Bliț forțat oprit**

- Blițul luminează stroboscopic de două ori. Prima dată pentru a regla cantitatea de lumină.
- Pe durata încărcării blițului este afișat simbolul ⚡.

Înregistrarea simplificată a imaginilor (Modul automat de reglaj)

Înregistrarea prim-planurilor (Macro)

Apăsați în mod repetat ◀  la butonul de comandă, până ce este selectat modul dorit.

(Nici un indicator) : Funcția Macro oprită

 : opțiunea Macro activă

În partea W : circa 5 cm sau mai departe

În partea T : circa 34 cm sau mai departe

- Se recomandă stabilirea pentru mărime a valorii extreme din partea W.
- Domeniul de focalizare se îngustează și este posibil să nu fie focalizat întreg subiectul.
- Viteza de autofocalizare scade.

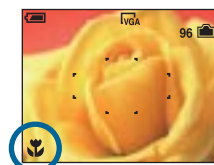



Folosirea cronometrului propriu

Apăsați ▼  la butonul de comandă de mai multe ori până ce este selectat modul dorit.



Nici un indicator : Nu este utilizat cronometrul propriu

 : Este stabilită o întârziere de 10 secunde cu cronometrul propriu

 : Este stabilită o întârziere de 2 secunde cu cronometrul propriu

Apăsați butonul declanșator. Indicatorul luminos al cronometrului propriu clipește și se aude un semnal sonor până când obturatorul este acționat.

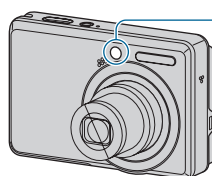

Indicator luminos al cronometrului propriu

Pentru a renunța, apăsați din nou ▼ .

- Utilizați întârzierea de 2 secunde, pentru a evita apariția imaginilor neclare. Obturatorul este eliberat la 2 secunde după ce ați apăsat butonul declanșator, reducând astfel mișcarea involuntară a mâinii la apăsarea butonului declanșator.





Înregistrarea simplificată a imaginilor (Modul automat de reglaj)

Pentru modificarea dimensiunii imaginilor

Apăsați  (dimensiunea imaginii) și apoi apăsați ▼/▲ pentru a alege dimensiunea.

Pentru detalii privind dimensiunea imaginilor, consultați pagina 10.

Varianta implicită este marcată cu simbolul ✓.

	Dimensiunea fotografiilor	Exemple	Nr. imagini	Modde imprimare
✓	8 M (3264 × 2448) (doar la DSC-S780)	Imprimare până la A3	Mai puține	Mai fin
	3:2* ¹ (3264 × 2176) (doar la DSC-S780)	Pentru raportul laturilor fotografiilor 3:2		
			↑	↑
✓	7 M (3072 × 2304) (doar la DSC-S750)	Imprimare până la A3		
	3:2* ¹ (3072 × 2048) (doar la DSC-S750)	Pentru raportul laturilor fotografiilor 3:2		
			↓	↓
	5 M (2592 × 1944)	Imprimare până la A4		
	3 M (2048 × 1536)	Imprimare până la 13 × 18 cm		
	VGA (640 × 480)	Pentru transmiterea prin E-mail	Mai multe	Mai grosier
	16:9* ² (1920 × 1080)	Pentru vizualizarea pe ecranele unor televizoare 16:9 HDTV		

*¹ Fotografiile sunt înregistrate având raportul laturilor de 3:2 ca și hârtia fotografică sau cărțile poștale etc.

*² Ambele margini ale fotografiei pot fi eliminate la imprimare (pag. 90).

Înregistrarea de fotografii (Selecția Scenei)

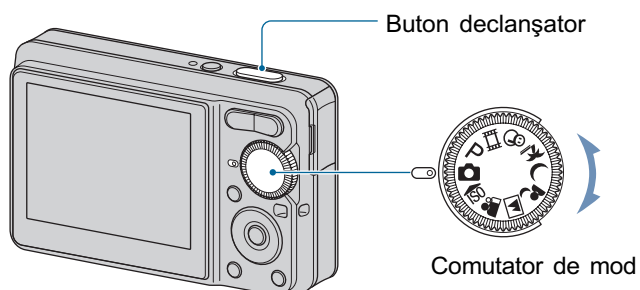

-
- 1** Selectați modul dorit de la Selecția Scenei (ISO /  /  /  /  / ).
- Pentru detalii legate de modurile disponibile, citiți pagina următoare.

-
- 2** Înregistrați cu butonul declanșator.
-

Pentru a renunța la Selecția Scenei

Puneți comutatorul de mod în alt mod decât cele de la selecția scenei (pag. 20).

Fotografierea folosind Selecția scenei

Modurile de Selecție a scenei

Următoarele moduri sunt predefinite, pentru a se potrivi cu condițiile de înregistrare.



Sensibilitate înaltă (High Sensitivity)

Vă permite să fotografiați fără a folosi blițul, în condiții de iluminare slabă, reducând neclaritățile.



Modul imagine delicată (Soft snap)

Acest mod vă permite să surprindeți tenul persoanelor în culori mai luminoase și mai calde, pentru a obține fotografii mai frumoase. În plus, efectul de focalizare creează o atmosferă delicată, adecvată pentru chipuri de oameni, flori etc.



Modul peisaj (Landscape)

Aparatul focalizează numai pe subiecte aflate la distanțe mari pentru a fotografia peisaje etc.



Modul portret în amurg (Twilight portrait)*

Vă permite să obțineți imagini clare ale persoanelor aflate în întuneric, fără a pierde atmosfera de noapte ce le înconjoară.

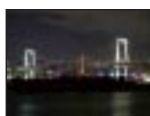

Modul amurg (Twilight)*

Vă permite să înregistrați scene de noapte de la distanțe mari, fără a pierde atmosfera nocturnă.

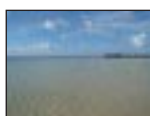



Modul plajă (Beach)

Când fotografiați pe țărmul mării sau pe malul unui lac, albastrul apei este înregistrat cu claritate dacă folosiți această variantă.



Zăpadă (Snow)

Când fotografiați scene de iarnă cu multă zăpadă sau alte spații unde întregul ecran apare alb, utilizați acest mod pentru a evita difuzia culorilor și pentru a înregistra imagini clare.







* Când înregistrați imagini folosind modurile  (Twilight Portrait) sau  (Twilight) viteza obturatorului scade și apar frecvent imagini neclare. Pentru a evita obținerea unor astfel de imagini, vă recomandăm să folosiți un trepied.

Fotografierea (Selecția scenei)

Funcții care pot fi combinate cu Selecția scenei

Pentru fotografierea în mod corespunzător pentru condițiile de înregistrare, camera stabilește o combinație de funcții. Unele funcții nu sunt disponibile, depinzând de modul ales pentru Selecția scenei. Când apăsați butonul pentru a selecta funcții care nu pot fi combinate cu Selecția scenei, este emis un semnal sonor.

✓ : puteți selecta reglajul dorit

	Macro (prim-plan)	Flash (blit)	Face Detection (Deteția fețelor)	White Balance (echilibru de alb)	Burst (înregistrare în rafală)
	✓	⊗	—	✓*	✓
	✓	✓	✓	—	✓
	—	⚡ / ⊗	—	—	✓
	✓	⚡ SL	—	—	—
	—	⊗	—	—	—
	✓	⚡ / ⊗	—	—	✓
	✓	⚡ / ⊗	—	—	✓

* Nu poate fi selectată varianta [Flash] pentru opțiunea [White Bal].

Vizualizarea / ștergerea imaginilor

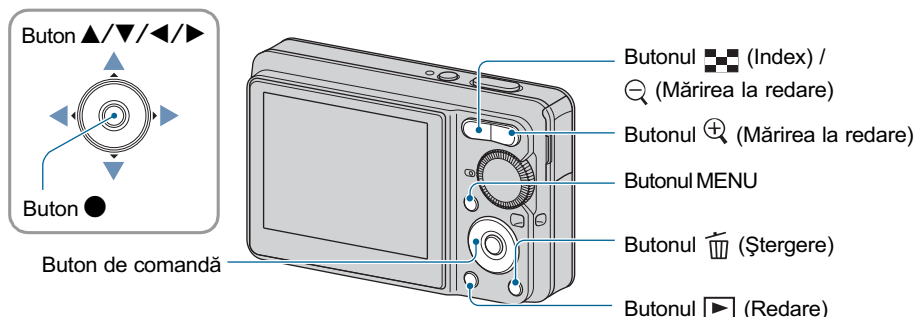

1 Apăsați butonul [Redare].

Dacă apăsați butonul [Redare] când alimentarea este oprită, camera pornește automat și trece în modul redare. Pentru a trece în modul înregistrare, apăsați din nou butonul [Redare].

2 Selectați o imagine folosind ◀ / ▶ de la butonul de comandă.

Film :

Apăsați ● pentru redarea unui film. (Apăsați din nou ● pentru a opri redarea.)

Pentru rulare rapidă apăsați ▶, iar pentru derulare apăsați ◀. (Apăsați din nou ● pentru a reveni la redarea normală.)

Apăsați ▼ pentru a fi afișată interfața de reglare a volumului, apoi apăsați ◀/▶ pentru a ajusta volumul.

[Ștergere] Pentru a șterge imagini

① Afișați imaginea pe care vreți să o ștergeți și apăsați [Ștergere].

② Selectați [Delete] cu ▲, apoi apăsați ●.

Pentru a renunța la ștergere

Selectați [Exit], apoi apăsați ●.

[Mărirea la redare] Pentru a vizualiza o fotografie mărită (mărire la redare)

Apăsați [Mărirea la redare] în timpul prezentării unei fotografii.

Pentru a renunța la mărire, apăsați [Mărirea la redare].

Pentru a stabili zona care să fie mărită : ▲/▼/◀/▶

Pentru a renunța la mărirea la redare : ●.

• Pentru a stoca imagini mărite, consultați secțiunea [Trimming] (pag. 48).

Vizualizarea / ștergerea imaginilor



Pentru a fi afișată o interfață index

Apăsați  (Index), apoi selectați o imagine folosind butoanele ▲/▼/◀/▶. Pentru afișarea interfeței următoare (precedente), apăsați ◀/▶.

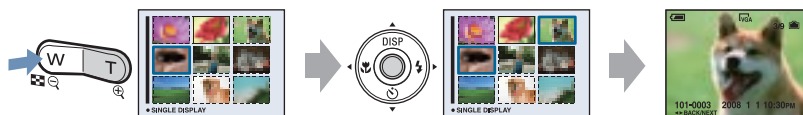
Pentru a reveni la afișarea unei singure imagini pe ecran, apăsați ●.



Pentru a șterge imaginile în modul index de afișare

- ① Când este afișată o interfață index, apăsați  (Delete) și selectați [Select] folosind secțiunile ▲/▼ ale butonului de comandă, apoi apăsați ●.
- ② Selectați imaginea pe care vreți să o ștergeți folosind butoanele ▲/▼/◀/▶, apoi apăsați ● pentru a apărea indicatorul  (Delete) pe imaginea selectată.

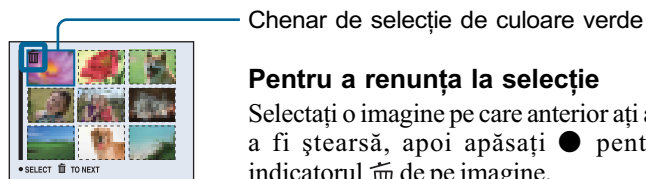

- ③ Apăsați  (Delete).
 - ④ Selectați [OK] cu ajutorul butonului ▶, apoi apăsați ●.
- Pentru a șterge toate imaginile din director, selectați [All In This Folder] cu ▲/▼ la pasul ① în loc de [Select], apoi apăsați ●.



Folosirea meniului

Utilizarea elementelor meniului

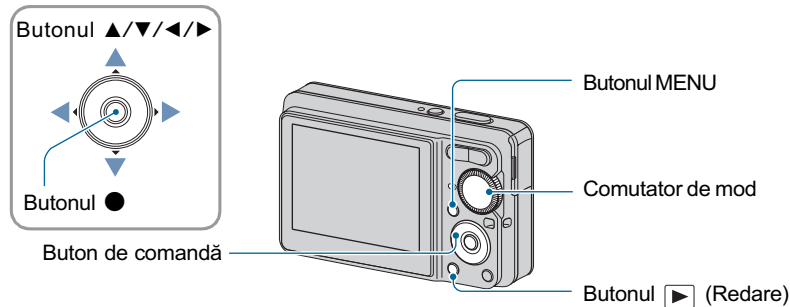

1 Înregistrare : Porniți camera foto, apoi reglați comutatorul de mod.

Redare : Apăsați butonul ▶ (Redare).

- Elementele disponibile diferă în funcție de poziția comutatorului de mod și de modul Înregistrare / Redare ales.

2 Apăsați butonul MENU pentru a fi afișat meniul.

3 Selectați elementul de meniu dorit folosind secțiunile ◀/▶ ale butonului de comandă.

- Dacă elementul dorit nu este vizibil, mențineți apăsat ◀/▶ până ce acesta este afișat în interfață.
- Apăsați ● după ce selectați un element din modul redare.

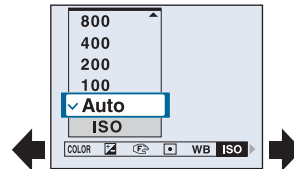

4 Selectați varianta de reglaj dorită folosind ▼/▲.

- Varianta de reglaj aleasă de dvs. apare mărită pe ecran și este aplicată.

5 Apăsați MENU pentru ca meniul să dispară.

- Dacă există un element de meniu care nu este afișat, marcasele ▲/▼ apar pe marginile spațiului unde sunt afișate de obicei elementele de meniu. Pentru afișarea unui element care nu apare pe ecran, selectați cu ajutorul butonului de comandă unul dintre aceste marcaje.
- Nu puteți regla elementele care nu sunt disponibile pentru selecție.









Elementele meniului

Pentru detalii privind
funcționarea  pagina 30







Meniul de înregistrare (pagina 32)

Elementele de meniu disponibile diferă în funcție de reglaje (înregistrare / redare) și de poziția comutatorului de mod. Pe ecran apar numai elementele disponibile.

(✓ : variantă disponibilă)

Poziția comutatorului de mod :		P	Scena	
 (Detectia fețelor)	✓	—	✓* ¹	—
COLOR (Modul culoare)	—	✓	—	✓
 (EV)	✓	✓	✓	✓
 (Focalizare)	—	✓	—	—
 (Metoda de măsurare)	—	✓	—	✓
WB (Echilibrul de alb)	—	✓	✓* ¹	✓
ISO (Sensibilitate)	—	✓	—	—
Mode (Modul înregistrare)	✓	✓	✓* ¹	—
 ± (Nivelul blițului)	—	✓	—	—
 (Claritate)	—	✓	—	—
 (Reglaje)	✓	✓	✓	✓

Meniul de vizualizare (pagina 42)

 (Director)	 (Protecție)
DPOF (Marcaj pentru imprimare)	 (Imprimare)
 (Succesiune de imagini)	 (Redimensionare)
 (Rotire)	 (Reglaje)
Trimming (Imagine mărită)* ²	

*¹ Funcționarea este limitată în funcție de Modul de Selecție a scenei (pagina 27).

*² Disponibilă numai pentru mărirea la redare.

În acest Manual de instrucțiuni “Cyber-shot Handbook”, variantele disponibile pentru comutatorul de mod sunt indicate așa cum este prezentat mai jos.

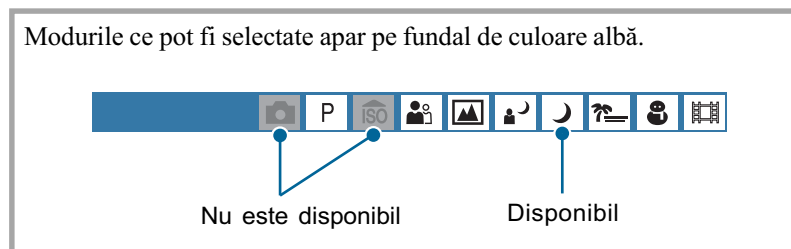



Meniul de înregistrare

Pentru detalii privind
funcționarea  pag. 30

Reglajele stabilite implicit sunt marcate cu simbolul .

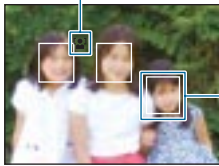

Stabilește dacă să fie utilizată sau nu funcția de detecție a fețelor.





	(On - pornit)	Sunt detectate fețele subiectelor și sunt ajustate automat focalizarea și expunerea. 
	(Off - oprit)	Nu este utilizată funcția de Detecție a feței.

- Dacă pentru funcția [Face Detection] (*detecția feței*) este aleasă varianta [On], zoom-ul digital nu poate fi utilizat.
- Disponibilă numai pentru modul [Soft Snap], varianta implicită este [On].
- Pot fi detectate până la 3 fețe în cadrul pe care îl înregistrați. Când înregistrați folosind varianta [Soft Snap], numărul de fețe ce pot fi detectate este însă limitat la 2.
- Când camera detectează mai multe subiecte, aceasta va decide care este subiectul principal și va acorda prioritate focalizării asupra lui.
- Chenarul zonei de focalizare va deveni de culoare verde când apăsați pe jumătate butonul declanșator. Se va focaliza asupra tuturor subiectelor aflate la aceeași distanță de cameră ca și cel asupra căruia se focalizează, chiar dacă chenarele asociate acestora nu devin de culoare verde.
- În funcție de condiții, este posibil ca Detecția fețelor să nu reușească.

COLOR (Modul culoare) : Modificarea vivacității imaginilor sau adăugarea de efecte speciale

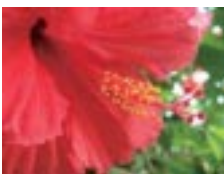

Puteți modifica luminozitatea imaginii, însoțind-o de efecte.

	B&W (alb&negru)	Stabilește pentru imagini varianta monocromă. 
	SEPIA (sepia)	Stabilește pentru imagini varianta de culoare sepia. 
	NATURAL (culori naturale)	Stabilește pentru imagini culori naturale. 
	RICH (culori bogate în tonuri)	Stabilește pentru imagini culori luminoase. 
✓	Normal	Stabilește pentru imagini culoarea standard. 

- La înregistrarea filmelor, puteți selecta numai una dintre variantele [Normal], [B&W] și [Sepia].

Meniul de înregistrare

Pentru detalii privind
funcționarea  pag. 30

 (EV) : Ajustarea intensității luminoase  P        

 Reglați manual expunerea.

Spre – Spre +



	+2.0EV	Spre + : imaginea devine mai luminoasă.
✓	0EV	Expunerea este stabilită automat de camera foto.
	-2.0EV	Spre – : imaginea devine mai întunecată.

- Pentru detalii legate de expunere, consultați pagina 8.
- Valoarea compensării poate fi stabilită în trepte de 1/3 EV.
- Dacă înregistrați un subiect în condiții de luminozitate extrem de ridicată sau de scăzută sau când folosiți blițul, reglajele de expunere este posibil să nu fie eficiente.

 **Focus (Focalizare) : Schimbarea metodei de focalizare**



Puteți schimba metoda de focalizare. Utilizați meniul când este dificil să obțineți o focalizare corespunzătoare folosind modul automat.



	∞ (distanță nelimitată)	Focalizează pe subiect folosind distanțe prestabilite până la subiect. (Focalizare prestabilită)
	7,0 m	<ul style="list-style-type: none"> Când înregistrați un subiect aflat dincolo de o plasă sau de un geam, este dificil să obțineți focalizarea corespunzătoare dacă folosiți modul automat. În aceste cazuri, este preferabilă folosirea opțiunii “Focus preset”.
	3,0 m	
	1,0 m	
	0, 5 m	
	Center AF ()	
	 Multi AF () (Autofocalizare în mai multe puncte)	<p>Focalizează automat pe un subiect calculând distanța până la mai multe puncte din zona de focalizare.</p> <ul style="list-style-type: none"> Acest mod este util când subiectul nu se află în centrul cadrului vizat.

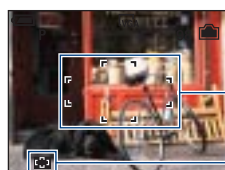

Zona de autofocalizare
Indicatorul zonei de autofocalizare



Zona de autofocalizare
Indicatorul zonei de autofocalizare

- AF este prescurtarea pentru Auto Focalizare (focalizare automată).
- Informația legată de reglajul distanței corespunzătoare opțiunii “Focus Preset” este aproximativă. Dacă îndreptați obiectivul în sus sau în jos, eroarea va crește.
- Dacă folosiți Digital Zoom (*mărirea digitală*) au prioritate la deplasare AF subiectele poziționate în centrul cadrului sau în apropierea acestuia. Într-un astfel de caz indicatorul  sau  clipește, iar zona de focalizare nu este afișată.

 **Dacă subiectul este în afara zonei de focalizare**

Când subiectul fotografiat se află la marginea cadrului (sau a ecranului) sau când folosiți varianta [Center AF], este posibil ca aparatul să nu focalizeze pe respectivul subiect.



Într-un astfel de caz, procedați așa cum este arătat în continuare.

- ① Recompuneți imaginea astfel încât subiectul să fie poziționat în centrul zonei de focalizare automată și apăsați pe jumătate butonul declanșator pentru a focaliza pe subiect (AF lock).

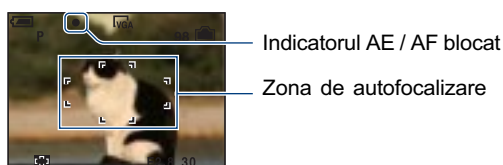

Câtă vreme nu apăsați complet butonul declanșator, puteți relua procedura de mai sus de câte ori doriți.

- ② Când indicatorul AE/AF blocat încetează să clipească rămânând pornit, reveniți la imaginea completă pe care doriți să o fotografiați și apăsați complet butonul declanșator.





Meniul de înregistrare

Pentru detalii privind
funcționarea  pag. 30

(Metoda de măsurare) : Alegerea metodei de măsurare

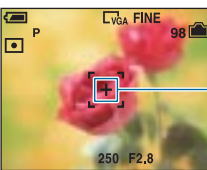

Selectează metoda de măsurare care stabilește în ce parte a subiectului să se efectueze măsurătorile pentru determinarea expunerii.









	<p>Spot (Exponometrul punctual) () - numai pentru fotografii</p>	<p>Se efectuează măsurători numai într-o zonă a subiectului.</p> <ul style="list-style-type: none"> Această funcție este utilă când subiectul este iluminat din spate sau când există un contrast puternic între subiect și fundal. 
	<p>Center (Măsurătoare în centru) ()</p>	<p>Efectuează măsurători în centrul imaginii și determină expunerea în funcție de luminozitatea subiectului din acel punct (Măsurătoare în centru).</p>
<p>✓</p>	<p>Multi (Măsurare în mai multe puncte)</p>	<p>Împarte cadrul în mai multe regiuni și efectuează măsurători în fiecare dintre ele. Camera determină o expunere bine echilibrată.</p>



- Pentru detalii legate de expunere, consultați pagina 8.
- Când utilizați Măsurătoarea punctuală sau pe cea în centru, se recomandă ca pentru  (Focus) să alegeți varianta [Center AF], pentru a focaliza pe zona unde se efectuează măsurarea (pag. 35).



WB (Echilibrul de alb) : Ajustarea tonurilor de culoare



Ajustează tonurile de culoare în funcție de condițiile de iluminare din fiecare situație, spre exemplu atunci când culorile unei imagini înregistrate sunt nepotrivite.

	<p> WB (Bliț)</p>	<p>Adaptare în funcție de condițiile stabilite pentru bliț.</p> <ul style="list-style-type: none"> • Nu puteți selecta această variantă când înregistrați filme. 
	<p> (Incandescent)</p>	<p>Ajustare în funcție de condițiile de iluminare, spre exemplu în spații iluminate cu lămpi cu incandescență sau în locuri cu lumină puternică, cum ar fi studiourile foto.</p> 
	<p> (Fluorescent)</p>	<p>Ajustare pentru spații iluminate cu lămpi fluorescente.</p> 
	<p> (Înnorat)</p>	<p>Ajustare pentru cer noros sau pentru spații întunecoase.</p> 

	 (Lumina zilei)	Ajustare pentru înregistrarea în aer liber, în zile însorite, a scenelor de seară și a celor nocturne, a focurilor de artificii sau a reclamelor cu neon. 
✓	Auto	Reglează automat echilibrul de alb

- Pentru detalii legate de echilibrul de alb, consultați pagina 9.
- În condiții de iluminare cu surse fluorescente intermitente, este posibil ca echilibrul de alb să nu acționeze corect, chiar dacă selectați  (Fluorescent).
- Cu excepția modurilor (WB) [Flash], pentru echilibrul de alb ([White Bal]) este aleasă automat varianta [Auto] când blițul luminează intermitent.
- În funcție de modul de Selecție a Scenei unele opțiuni este posibil să nu fie disponibile (pag. 27).

ISO : Stabilirea sensibilității luminoase



Sensibilitate ISO scăzută



Sensibilitate ISO ridicată

Selectează o sensibilitate luminoasă măsurată în unități de măsură ISO.



	1250	Puteți reduce neclaritatea imaginilor înregistrate în spații întunecate sau a celor aflate în mișcare măbind sensibilitatea ISO (selectați un număr mare). Imaginile tind totuși să prezinte mai mult zgomot pe măsură ce sensibilitatea ISO crește. Selectați numărul ce indică sensibilitatea în funcție de condițiile în care se înregistrează.
	800	
	400	
	200	
	100	
✓	Auto	

- Pentru detalii legate de sensibilitatea ISO, consultați pagina 8.
- La Selecția Scenei pentru [ISO] este aleasă varianta [Auto].

Mode (Modul înregistrare) : Alegerea metodei de înregistrare continuă



Stabilește dacă să se înregistreze în mod continuu sau nu atunci când apăsați butonul declanșator.

	<p>Burst () (cadre succesive)</p>	<p>Sunt înregistrate numărul maxim de imagini succesive (consultați tabelul de mai jos) când apăsați și țineți apăsat butonul declanșator.</p> <ul style="list-style-type: none"> Când dispăre indicația “Recording”, puteți înregistra următoarea imagine. <div data-bbox="678 784 1236 884" style="text-align: center;"> </div> <ul style="list-style-type: none"> Pentru bliț este aleasă varianta  (Bliț forțat oprit)
✓	(Normal)	Nu înregistrează în mod continuu.

În legătură cu [Burst]

- Când folosiți cronometrul propriu, este înregistrată o serie de cel mult cinci imagini.
- Intervalul de înregistrare este de aproximativ 0,9 secunde (pentru DSC-W780), respectiv de 1,2 secunde (pentru DSC-W750). Intervalul de înregistrare crește în funcție de reglajele efectuate pentru imagine.
- Când nivelul energiei acumulatorului este scăzut sau când în memoria internă sau pe cardul “Memory Stick Duo” nu este suficient spațiu, nu puteți înregistra în mod continuu.
- În funcție de modul stabilit la Selecția Scenei este posibil, să nu puteți înregistra imagini în modul Burst (pag. 27).
- Focalizarea, echilibrul de alb și expunerea sunt fixate la valoarea stabilită pentru prima imagine.

Numărul maxim de imagini înregistrate succesiv

(unitate de măsură : nr. de imagini)

Dimensiune	Numărul maxim de imagini înregistrate succesiv	
	DSC-S780	DSC-S780
8M	3	–
3:2	3	–
7M	–	3
3:2	–	3
5 M	4	4
3 M	6	6
VGA	64	64
16:9	10	10

 ± (Nivelul blițului): Stabilirea cantității de lumină emisă de bliț



Reglează cantitatea de lumină a blițului.

	+ (⚡+)	Spre + : Crește nivelul blițului.
✓	Normal	
	- (⚡-)	Spre - : Scade nivelul blițului.

- Pentru a modifica nivelul blițului, pagina 22.
- Dacă subiectul este prea luminos sau prea întunecat, acest reglaj nu este eficient.



 (Claritate): Ajustarea clarității imaginii



Spre -

Spre +

Reglează claritatea imaginii.

	+ ()	Spre + : Crește claritatea imaginii.
✓	Normal	
	- ()	Spre - : Scade claritatea imaginii.

 (Reglaje): Modificarea elementelor de reglaj



Consultați pagina 49.

Meniul pentru vizualizare *Pentru detalii privind funcționarea ☞ pag. 30*

Reglajele stabilite implicit sunt marcate cu simbolul ✓.

(Director) : Selectarea directorului de vizualizare a imaginilor

Selectează directorul care conține imaginea care doriți să fie redată când folosiți o unitate “Memory Stick Duo” pentru camera foto.

	OK	Urmați procedura de mai jos.
✓	Cancel	Renunță la selecție.

① Selectați directorul dorit folosind secțiunile ◀/▶ ale butonului de comandă.

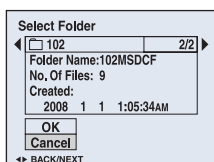



② Selectați [OK] cu ▲, apoi apăsați ●.

În legătură cu directorul

Camera stochează imaginile în directorul stabilit al unității “Memory Stick Duo”. Puteți să schimbați directorul sau să creați altul nou.

- Pentru a crea un director nou → [Create REC. Folder] (*Crearea unui director de înregistrare*) (pag. 53).
- Pentru a schimba directorul în care să fie înregistrate imaginile → [Change REC. Folder] (*Schimbarea directorului de înregistrare*) (pag. 54)
- Când sunt create mai multe directoare pe “Memory Stick Duo”, iar prima sau ultima imagine din director este afișată, vor apărea următoarele indicatoare :

 : Deplasarea la directorul precedent.

 : Deplasarea la directorul următor.



 : Deplasarea fie la directorul precedent, fie la următorul.

 (Protecție) : Previne ștergerea accidentală a imaginilor

Protejează imaginile împotriva ștergerii accidentale. Imaginile protejate sunt însoțite de indicatorul .



✓	Protect ()	Urmați procedura de mai jos.
	Exit (Ieșire)	Părăsește funcția de protecție.

Pentru protejarea imaginilor afișate în modul imagine unică

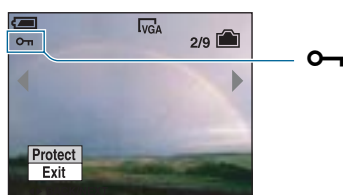
- ① Afișați imaginea pe care vreți să o protejați.
- ② Apăsați MENU pentru a apărea meniul.
- ③ Selectați [] (Protect) folosind ◀/▶ ale butonului de comandă, apoi apăsați ●.
Imaginea este protejată, iar indicatorul  (protejare) apare pe imaginea respectivă.
- ④ Pentru a proteja alte imagini, selectați imaginea dorită folosind ◀/▶, apoi apăsați ●.



Pentru protejarea imaginilor afișate în modul index

- ① Apăsați  (index) pentru afișarea în mod index.
- ② Apăsați MENU pentru a apărea meniul.
- ③ Selectați [] (Protect) folosind ◀/▶ ale butonului de comandă, apoi apăsați ●.
- ④ Selectați [Select] folosind ▲/▼, apoi apăsați ●.
- ⑤ Selectați, folosind ▲/▼/◀/▶, imaginea pe care vreți să o protejați, apoi apăsați ●.
Pe imaginea selectată apare indicatorul  de culoare verde.



- ⑥ Repetați pasul ⑤ pentru a proteja și alte imagini.
 - ⑦ Apăsați MENU.
 - ⑧ Selectați [OK] folosind ▶, apoi apăsați ●.
Indicatorul  devine de culoare albă. Imaginile selectate sunt protejate.
- Pentru a proteja toate imaginile din director, selectați [All In This Folder] (Toate din acest director) la pasul ④ și apăsați ●. Selectați [On] cu ▶, apoi apăsați ●.

Pentru a renunța la protecție

În modul imagine unică

Apăsați ● la pasul ③ sau ④ al procedurii “Pentru protejarea imaginilor afișate în modul imagine unică”.

În modul index

- ① Selectați imaginea a cărei protecție stabilită la pasul ⑤ al procedurii “Pentru protejarea imaginilor afișate în modul index” vreți să o eliminați.
- ② Apăsați ●, pentru ca indicatorul  să devină de culoare gri.
- ③ Repetați operația de mai sus pentru fiecare imagine pe care vreți să o deprotejați.
- ④ Apăsați MENU, selectați [OK] folosind ►, apoi apăsați ●.

Pentru a renunța la protecția tuturor imaginilor din director

Selectați [All In This Folder] (*Toate din acest director*) la pasul ④ al procedurii “Pentru protejarea imaginilor afișate în modul index”, apoi apăsați ●. Selectați [Off] cu ►, apoi apăsați ●.

- Țineți seama că la formatarea memoriei interne sau a unității “Memory Stick Duo” sunt șterse toate datele conținute de suportul de înregistrare, inclusiv imaginile protejate, și că ulterior datele nu mai pot fi recuperate.
- Operația de protejare a unei imagini poate dura mai mult timp.

DPOF (Marcaj de imprimare) : Adaugarea de marcaje privind ordinea de imprimare

Este atașat marcajul  (marcat pentru imprimare) fotografiilor pe care doriți să le imprimați (pag. 81).

(Imprimare) : Tipărirea fotografiilor cu ajutorul unei imprimante

Imprimarea imaginilor înregistrate cu camera foto.
Vezi pagina 77.

 (Succesiune de imagini) : Redarea unei serii de imagini

Sunt redate imaginile înregistrate în ordine (succesiune de imagini).

Interval		
<input checked="" type="checkbox"/>	3 sec	Stabilește intervalul la care sunt afișate imaginile în cazul unei succesiuni de imagini.
<input type="checkbox"/>	5 sec	
<input type="checkbox"/>	10 sec	
<input type="checkbox"/>	30 sec	
<input type="checkbox"/>	1 min	

Repeat		
<input checked="" type="checkbox"/>	On	Redarea imaginilor în buclă continuă.
<input type="checkbox"/>	Off	După redarea tuturor imaginilor, succesiunea de imagini se încheie.

Image		
Pot fi selectate numai la utilizarea unui card “Memory Stick Duo” (nu este furnizat).		
<input checked="" type="checkbox"/>	Folder	Redarea tuturor imaginilor din directorul selectat.
<input type="checkbox"/>	All	Redarea tuturor imaginilor de pe “Memory Stick Duo”, în ordine.

<input type="checkbox"/>	Start	Vedeți procedura de mai jos.
<input checked="" type="checkbox"/>	Cancel	Succesiunea de imagini este anulată.

① Selectați [Interval], [Repeat] și [Image] cu ▲/▼/◀/▶ de la butonul de comandă.

② Selectați [Start] cu butoanele ▼/▶, apoi apăsați ●.
Începe succesiunea de imagini.

Pentru a încheia prezentarea de fotografii, apăsați ● pentru a pune pauză prezentării, selectați [Exit] cu ▼ și apoi apăsați ●.

- Dacă faceți o pauză în cursul succesiunii de imagini, puteți afișa imaginea precedentă / următoare cu ◀/▶.
- Intervalul indicat este numai orientativ. Acesta poate varia în funcție de dimensiunea imaginilor etc.

 (Redimensionare): Modificarea dimensiunii imaginilor înregistrate

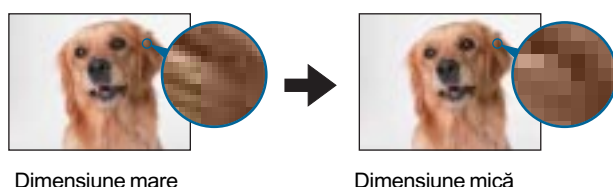

Puteți să modificați dimensiunea imaginii înregistrate (*Resize - redimensionare*) și să o memorați sub forma unui fișier nou. Imaginea originală este în continuare reținută după redimensionare.

	8M (numai la DSC-S780)	Informații suplimentare privind indicațiile estimative pentru alegerea dimensiunii imaginilor găsiți la pag. 24.
	7M (numai la DSC-S750)	
	5M	
	3M	
	VGA	
✓	Cancel	Se renunță la redimensionare.



- ① Afișați pe ecran imaginea pe care vreți să o redimensionați.
 - ② Apăsați MENU pentru a fi afișat meniul.
 - ③ Selectați [] (*Resize*) (*redimensionare*) cu ◀/▶ de la butonul de comandă, apoi apăsați ●.
 - ④ Selectați dimensiunea dorită cu ▲/▼, apoi apăsați ●.
Imaginea redimensionată este stocată în directorul de înregistrare sub forma celui mai nou fișier.
- Pentru detalii legate de [Image Size] (*dimensiunea imaginii*), consultați pagina 10.
 - Nu puteți modifica dimensiunea imaginilor filmelor.
 - Când dimensiunea imaginii este modificată de la o valoare mai scăzută la una mai mare, calitatea imaginii se deteriorează.
 - Nu puteți redimensiona o imagine până la raportul laturilor de 3:2 sau 16:9.
 - Când redimensionați o imagine cu raportul laturilor de 3:2 sau 16:9, în părțile de sus și de jos ale acesteia apar benzi negre.

 (Rotire) : Rotirea fotografiilor



Fotografia este rotită.

		Fotografia este rotită. Urmăți procedura de mai jos.
	OK	Determină rotirea. Urmăți procedura de mai jos.
✓	Cancel	Se renunță la rotirea imaginii.

- ① Afișați pe ecran fotografia care vreți să fie rotită.
- ② Apăsați MENU pentru a fi afișat meniul.
- ③ Selectați [] (Rotate – rotire) folosind ◀/▶ ale butonului de comandă, apoi apăsați ●.
- ④ Selectați [] folosind ▲, apoi rotiți imaginea cu ◀/▶.
- ⑤ Selectați [OK] cu ▲/▼, apoi apăsați ●.

- Nu puteți roti imagini sau filme protejate.
- Este posibil să nu puteți roti imagini înregistrate cu alte camere.
- Când vizualizați imagini pe un calculator, este posibil ca informațiile legate de rotire să nu fie preluate, în funcție de aplicația software folosită.

 (Reglaje) : Modificarea elementelor de reglaj

Vezi pagina 49.

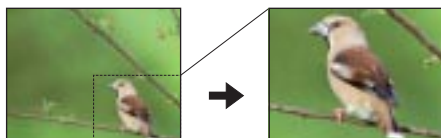
Trimming : Înregistrarea unei imagini mărite

Se înregistrează imagini mărite (pagina 28) sub forma unui nou fișier.

	Trimming (<i>înregistrarea unei imagini mărite</i>)	Urmăriți procedura de mai jos.
✓	Return (<i>revenire</i>)	Se renunță la această operație.

- ① Apăsați MENU în timpul măririi la redare pentru a fi afișat meniul.
 - ② Selectați [Trimming] folosind ► al butonului de comandă, apoi apăsați ●.
 - ③ Selectați dimensiunea dorită cu ▲/▼, apoi apăsați ●.
Imaginea este stocată, iar cea originală este afișată din nou.
- Imaginea mărită este înregistrată în directorul de înregistrare selectat, sub forma celui mai nou fișier, imaginea originală fiind în continuare păstrată.
 - Este posibil să scadă calitatea imaginilor mărite.
 - Nu puteți mări o imagine astfel încât să ajungă la un raport al laturilor de 3:2 sau 16:9.



Folosirea interfeței de reglaje

Utilizarea elementelor de reglaj

Puteți modifica reglajele implicite cu ajutorul Interfeței de reglaje.

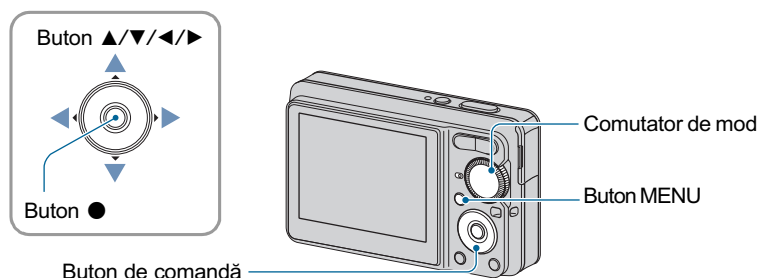

1 Apăsați butonul MENU pentru a fi afișat meniul.

2 După ce apăsați ► la butonul de comandă, treceți la reglajul  (Setup), apoi apăsați din nou ►.

3 Apăsați ▲/▼/◀/▶ la butonul de comandă pentru a selecta elementul de reglaj asupra căruia vreți să acționați.

Chenarul care înconjoară elementul selectat devine de culoare galbenă.

4 Apăsați ● pentru a stabili valoarea dorită.

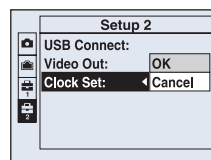

Pentru a opri afișarea interfeței de reglaje  (Setup), apăsați MENU.

Pentru a reveni la meniul din interfața de reglaje  (Setup), apăsați de mai multe ori ◀ la butonul de comandă.

- Apăsați pe jumătate butonul declanșator pentru a închide interfața  (Setup) și a reveni la modul de înregistrare.

Când meniul nu este afișat

Apăsați mai mult timp butonul MENU pentru ca să fie afișată interfața de reglaje  (Setup).

Pentru a renunța la reglajele (Setup).



Selectați [Cancel] în cazul în care această indicație apare pe ecran, apoi apăsați ● la butonul de comandă. Dacă respectiva indicație nu apare, selectați din nou reglajul anterior.

- Valoarea stabilită este menținută și după ce este oprită alimentarea.

Reglajele stabilite din oficiu sunt marcate cu simbolul .

Digital Zoom (Mărire digitală)

Selectează modul de mărire digitală. Camera mărește imaginile folosind mărirea optică (până la maxim 3×). Când scala de mărire depășește 3×, camera va folosi fie mărirea inteligentă, fie pe cea digitală de precizie.



	Smart (Mărire inteligentă) ()	Imaginile sunt mărite digital, fără aproape nici o distorsiune. Această variantă nu este disponibilă când dimensiunea imaginii este [8M] (la DSC-S780) / [7M] la (DSC-S750) sau [3:2]. • Scala maximă de mărire corespunzătoare variantei “Smart zoom” este prezentată în tabelul de mai jos.
	Precision (Mărire digitală de precizie) ()	Toate dimensiunile imaginilor sunt mărite până la maxim 6×, însă calitatea imaginii scade când este depășită mărirea de 3×.
	Off	Nu este utilizată mărirea digitală.

Dimensiunea imaginii și scala de mărire maximă la folosirea mării inteligente (Smart zoom), inclusiv pentru zoomul optic de 3×.

Dimensiune	Scala de mărire maximă	
	DSC-S780	DSC-S750
5 M	aprox. 3,8 ×	aprox. 3,6 ×
3 M	aprox. 4,8 ×	aprox. 4,5 ×
VGA	aprox. 15 ×	aprox. 14 ×
16:9	aprox. 5,1 ×	aprox. 4,8 ×

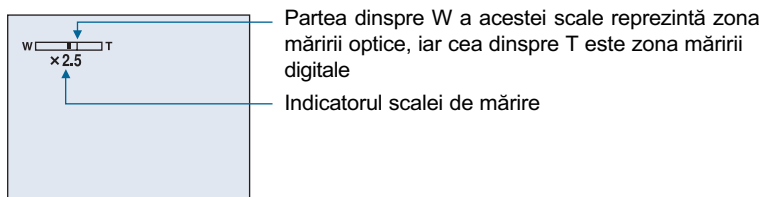
- Când apăsați butonul de mărire (zoom), apare indicatorul scalei de mărire, așa cum este ilustrat în continuare.



- Scala maximă de mărire corespunzătoare mării inteligente/mării de precizie include scala mării optice.
- Zona de autofocalizare nu este afișată când folosiți mărirea digitală. Într-un astfel de caz indicatorul  sau  clipește, iar zona de autofocalizare acționează dând prioritate subiectelor aflate în apropierea centrului imaginii.
- Când utilizați mărirea inteligentă, este posibil ca imaginea de pe ecran să pară grosieră. Acest fenomen nu afectează deloc imaginea înregistrată.
- Nu puteți utiliza zoom-ul digital (mărirea digitală) dacă pentru [Face Detection] este aleasă varianta [On].

Function Guide (Ghidul funcțiilor)

Când acționați camera, este afișată descrierea funcțiilor.

✓	On (pornit)	Este afișată descrierea funcțiilor.
	Off (oprit)	Nu este afișată descrierea funcțiilor.

Red Eye Reduction (Reducerea efectului de ochi-roșii)

Blițul luminează de două sau de mai multe ori înainte de înregistrare pentru a diminua fenomenul de ochi-roșii când este utilizat blițul.

	On (👁)	Reduce fenomenul de ochi-roșii.
✓	Off	Nu este utilizată funcția de reducere a fenomenului de ochi-roșii.

- Pentru a evita apariția de imagini neclare, mențineți aparatul nemișcat până ce obturatorul este eliberat. De obicei, după ce este acționat butonul declanșator, durează câteva secunde până la eliberarea obturatorului. Totodată, nu lăsați subiectul să se deplaseze în această perioadă de timp.
- Este posibil ca reducerea efectului de ochi roșii să nu fie realizată corespunzător în funcție de diferențele individuale, de distanța până la subiect, de faptul că iluminarea stroboscopică dinaintea înregistrării este sau nu văzută de subiect sau de alte condiții.

Auto Review (Reluare automată)

Imaginea înregistrată este afișată pe ecran timp de circa două secunde imediat după fotografiere.

✓	On	Este utilizată funcția Auto Review.
	Off	Nu este utilizată funcția Auto Review.

- Dacă apăsați pe jumătate butonul declanșator în această perioadă, imaginea afișată dispare și puteți înregistra imediat următoarea imagine.

Internal Memory Tool

Pentru detalii privind
funcționarea  pag. 49

Acest element nu este afișat când este introdus un card “Memory Stick Duo” în aparat.

Format (*Formatare*)

Este formatată memoria internă.

- Țineți seama că prin formatare datele sunt șterse definitiv din memoria internă, chiar dacă imaginile sunt protejate.

① Selectați [OK] cu ▲ la butonul de comandă, apoi apăsați ●.

Apare mesajul “All data in internal memory will be erased Ready?” (*Vor fi șterse toate datele din memoria internă. Sunteți pregătit?*).

② Selectați [OK] cu ▲, apoi apăsați ●.

Formatarea se încheie.

Pentru a renunța la formatare

Selectați [Cancel] la pasul ① sau ②, apoi apăsați ●.

Acest element apare numai dacă este introdusă un card “Memory Stick Duo” în aparat.

Format (Formatare)

Este formatată memoria “Memory Stick Duo”. Cardurile de memorie “Memory Stick Duo” disponibile în comerț sunt deja formate și pot fi utilizate imediat.

- Țineți seama că prin formatare datele sunt șterse definitiv din memoria “Memory Stick Duo”, inclusiv imaginile protejate.

- ① Selectați [OK] cu ▲ la butonul de comandă, apoi apăsați ●.
Apare mesajul “All data in Memory Stick will be erased Ready?” (Vor fi șterse toate datele de pe Memory Stick. Sunteți pregătit?).
- ② Selectați [OK] cu ▲, apoi apăsați ●.
Formatarea se încheie.

Pentru a renunța la formatare

Selectați [Cancel] la pasul ① sau ②, apoi apăsați ●.

Create REC. Folder (Crearea directorului de înregistrare)

Este creat un director în memoria “Memory Stick Duo” în care să fie înregistrate imaginile.

- ① Selectați [OK] cu secțiunea ▲ a butonului de comandă, apoi apăsați ●.
Apare interfața de creare a directorului.

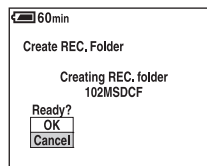

- ② Selectați [OK] cu ▲, apoi apăsați ●.
Este creat un nou director căruia îi este alocat un număr mai mare cu o unitate decât numărul maxim existent și care devine directorul curent de înregistrare.

Pentru a renunța crearea fișierelor

Selectați [Cancel] la pasul ① sau ②, apoi apăsați ●.

- Dacă nu creați un director nou, cel cu numărul “101MSDCF” este selectat ca director de înregistrare.
- Puteți crea directoare până la numărul maxim de “999MSDCF”.
- Imaginile sunt înregistrate în directorul nou creat până ce este creat sau selectat un altul.
- Directoarele nu pot fi șterse cu camera. Pentru a șterge un director, apăsați la calculatorul personal etc.
- În fiecare director pot fi stocate cel mult 4000 de imagini. În momentul în care se atinge capacitatea maximă a unui director, este creat în mod automat un altul.
- Pentru mai multe informații, consultați “Locațiile de memorie ale fișierelor cu imagini și denumirile fișierelor” (pagina 68).

Change REC. Folder (Schimbarea directorului de înregistrare)

Este schimbat directorul de înregistrare curent.

- ① Selectați [OK] cu secțiunea ▲ a butonului de comandă, apoi apăsați ●.
Apare interfața de selecție a directorului.

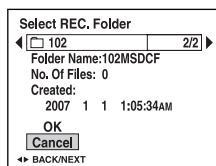

- ② Selectați directorul dorit cu ◀/▶, și [OK] cu ▲, apoi apăsați ●.

Pentru a renunța la schimbarea directorului de înregistrare

Selectați [Cancel] la pasul ① sau ②, apoi apăsați ●.

- Nu puteți selecta directorul cu numărul “100MSDCF” ca director de înregistrare.
- Nu puteți deplasa imaginile înregistrate, dintr-un director în altul.

Copy (Copiere)

Sunt copiate toate imaginile din memoria internă pe un “Memory Stick Duo”.

- ① Introduceți o unitate “Memory Stick Duo” cu capacitatea suficient de mare.
- ② Selectați [OK] cu secțiunea ▲ a butonului de comandă, apoi apăsați ●.
Apare mesajul “All data in internal memory will be copied Ready?” (*Vor fi copiate toate datele din memoria internă. Sunteți pregătit?*).
- ③ Selectați [OK] cu secțiunea ▲ a butonului de comandă, apoi apăsați ●.
Începe copierea.

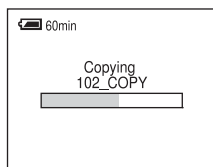



Pentru a renunța la copiere

Selectați [Cancel] la pasul ② sau ③, apoi apăsați ●.

- Utilizați un acumulator suficient încărcat. Dacă încercați să copiați fișiere de imagine folosind un acumulator care mai are puțină energie, aceasta se poate epuiza cauzând eșuarea operației de copiere sau chiar deteriorarea datelor.
- Nu puteți selecta imaginile care să fie copiate.
- Imaginile originale din memoria internă sunt reținute și după copiere. Pentru a șterge conținutul memoriei interne, scoateți unitatea “Memory Stick Duo” după copiere, apoi executați operația de formatare [Format] corespunzătoare meniului [Internal Memory Tool], pag. 52.
- Este creat un nou director pe cardul “Memory Stick Duo” și toate datele vor fi copiate în acesta. Nu puteți alege un anumit director de pe “Memory Stick Duo” ca destinație pentru datele de copiat.
- Marcajul ⓘ (de imprimare) nu este copiat chiar dacă sunt copiate datele.

Setup 1

Pentru detalii privind
funcționarea  pag. 49

Reglajele stabilite implicit sunt marcate cu simbolul .

Beep (Semnal sonor)

Selectează sunetul care să fie produs când acționați camera foto.

	Shutter (<i>sunet obturator</i>)	Declanșează sunetul emis de obturator când apăsați butonul declanșator.
	On	Activează semnalul sonor/sunetul emis de obturator când apăsați butonul de comandă / butonul declanșator.
	Off	Oprește emiterea semnalului sonor / sunetul produs de obturator.

Language (Limbă)

Alege limba utilizată la afișarea elementelor de meniu, a avertismentelor și a mesajelor.

Initialize (Inițializare)

Readuce reglajele la valorile stabilite implicit.

Chiar dacă acționați această funcție, imaginile stocate în memoria internă vor fi reținute.

- ① Selectați [OK] cu secțiunea ▲ a butonului de comandă, apoi apăsați ●.
Apare mesajul “Initialize all settings Ready?” (*Vor fi inițializate toate reglajele. Sunteți pregătit ?*).
- ② Selectați [OK] cu ▲, apoi apăsați ●.
Reglajele revin la valorile stabilite implicit.

Pentru a renunța la inițializare

Selectați [Cancel] la pasul ① sau ②, apoi apăsați ●.

- Aveți grijă ca alimentarea să nu se întrerupă în timpul operației de inițializare.

Setup 2

Pentru detalii privind
funcționarea  pag. 49

Variantele implicite sunt marcate cu .

USB Connect (*Conectare USB*)

Stabilește modul USB utilizat pentru a conecta camera foto la un calculator sau la o imprimantă care acceptă standardul PictBridge prin intermediul cablului USB dedicat.

	PictBridge	La conectarea camerei foto la o imprimantă care acceptă standardul PictBridge (pag. 77).
	PTP	Când este aleasă varianta [PTP] (Picture Transfer Protocol - <i>Protocol de transfer al imaginii</i>) și camera este conectată la un calculator, imaginile din directorul de înregistrare selectat de camera foto sunt copiate pe calculator. (Compatibil cu Windows XP și Mac OS X.)
	Mass Storage	Este stabilită conexiunea Mass Storage între cameră și calculator sau cu alt echipament USB (pag. 66).

Video Out (*Ieșire video*)

Este stabilit semnalul video de ieșire în funcție de sistemul TV color al echipamentului video conectat. Sistemul TV color diferă în funcție de țări sau regiune. Pentru a vizualiza imaginile pe ecranul unui televizor, consultați pagina 60 pentru a afla ce sistem este valabil în țara sau regiunea în care este utilizată camera foto.

NTSC	Stabilește pentru semnalul video de ieșire varianta NTSC (spre exemplu pentru S.U.A., Japonia).
PAL	Stabilește pentru semnalul video de ieșire varianta PAL (spre exemplu pentru Europa).

Clock Set (Potrivirea ceasului)

Sunt stabilite data și ora.

- ① Selectați [Clock Set] în interfața ⓘ (Setup 2).

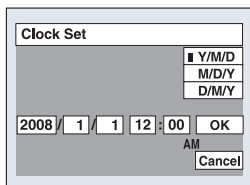

- ② Selectați [OK] cu ▲ la butonul de comandă, apoi apăsați ●.
- ③ Selectați formatul de afișare a datei cu ▲/▼, apoi apăsați ●.
- ④ Selectați fiecare element în parte cu ◀/▶ și stabiliți valoarea numerică care să îi corespundă folosind ▲/▼, apoi apăsați ●.
- ⑤ Selectați [OK] cu ▶, apoi apăsați ●.

Pentru a renunța la potrivirea ceasului

Selectați [Cancel], apoi apăsați ●.

- Miezul nopții este indicat sub forma 12:00 AM, iar miezul zilei apare ca 12:00 PM.



Conectarea camerei la un televizor

Vizualizarea imaginilor la televizor

Puteți viziona imaginile pe un ecran TV conectând camera la televizor.
Conexiunea variază în funcție de televizorul la care este cuplată camera foto.

Vizualizarea imaginilor prin conectarea camerei la un televizor prin intermediul cablului A/V dedicat

Opriți atât camera digitală și televizorul înainte de a conecta camera la televizor.

1 Conectați camera la televizor prin intermediul cablului A/V dedicat (furnizat).

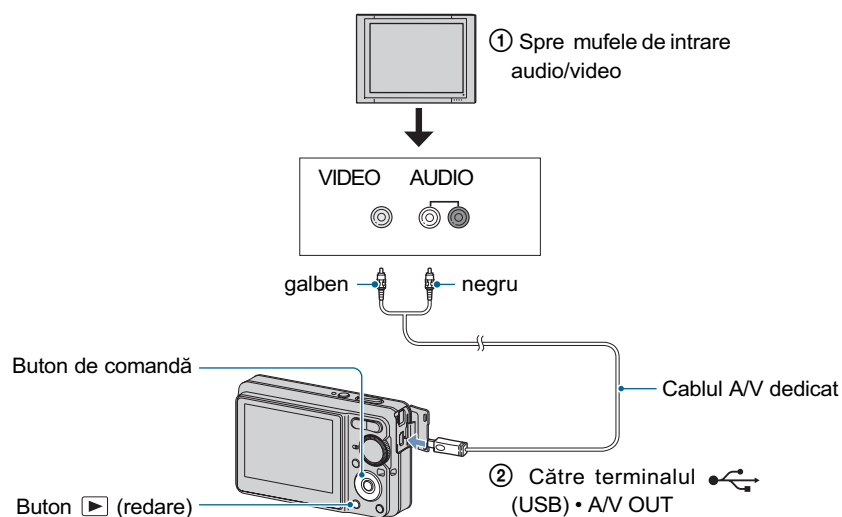

- În cazul în care televizorul dvs. are mufe de intrare stereo, conectați mufa audio (neagră) a cablului A/V dedicat la mufa audio - stângă a televizorului.

2 Porniți televizorul și stabiliți conectorul de intrare.

- Pentru amănunte consultați manualul de instrucțiuni al televizorului.

3 Apăsați butonul > (redare) pentru a porni camera foto.

Fotografiile înregistrate cu camera dvs. vor apărea pe ecranul televizorului.
Apăsați pe </> ale butonului de comandă pentru a alege imaginea dorită.

- La folosirea camerei în străinătate poate fi necesar să modificați semnalul video de ieșire pentru a se potrivi cu sistemul televizorului dvs. (pag. 57).

Despre sistemele TV color

Despre sistemele TV color

Pentru a putea urmări imaginile pe ecranul TV aveți nevoie de un televizor cu o mufă de intrare video și un cablu A/V dedicat. Sistemul de culoare TV trebuie să fie același cu cel al camerei foto. Consultați lista următoare pentru a afla sistemul TV color utilizat în țara sau regiunea în care vă aflați.

Sistem NTSC

Insulele Bahamas, Bolivia, Canada, America Centrală, Chile, Columbia, Ecuador, Filipine, Jamaica, Japonia, Korea, Mexic, Peru, S.U.A., Surinam, Taiwan, Venezuela, etc.

Sistem PAL

Australia, Austria, Belgia, China, Republica Cehia, Danemarca, Elveția, Finlanda, Germania, Hong Kong, Italia, Kuwait, Malaysia, Marea Britanie, Norvegia, Noua Zeelandă, Olanda, Polonia, Portugalia, Singapore, Republica Slovacia, Spania, Suedia, Tailanda, Ungaria etc.

Sistem PAL-M

Brazilia

Sistem PAL-N

Argentina, Paraguay, Uruguay

Sistem SECAM

Bulgaria, Franța, Guiana, Iran, Irak, Monaco, Rusia, Ucraina, etc.



Utilizarea unui calculator Windows

Pentru detalii legate de utilizarea calculatorului Macintosh, consultați secțiunea “Utilizarea unui calculator Macintosh” de la pagina 73.

Această secțiune descrie conținutul interfețelor corespunzătoare versiunii în limba engleză.

- În Windows Vista, anumite denumiri și operații pot fi diferite de cele descrise în continuare



Instalați mai întâi aplicațiile software (furnizate) (pag. 63)



- Instalați aplicația software :
 - “Picture Motion Browser”

Copierea imaginilor pe calculator (pag. 66)

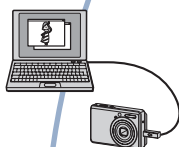

- Copierea imaginilor la calculator folosind “Picture Motion Browser”
- Savurarea imaginilor folosind “Picture Motion Browser” astfel:
 - vizualizarea imaginilor stocate la calculator
 - realizarea de montaje ale imaginilor
 - identificarea pe hărți online a locurilor unde au fost înregistrate fotografiile
 - crearea unui disc cu imaginile înregistrate (este necesar un dispozitiv de inscripționare de CD-uri sau de DVD-uri)
 - imprimarea sau stocarea fotografiilor cu dată

Informații suplimentare legate de acest produs, precum și răspunsuri la cele mai frecvente întrebări puteți găsi pe Site-ul nostru de Internet dedicat clienților :

<http://www.sony.ro/>

Configurația recomandată

Pentru calculatorul conectat la cameră, este recomandată următoarea configurație.

Configurație recomandată la copierea imaginilor

Sistem de operare (preinstalat) :

Microsoft Windows 2000 Professional SP4, Windows XP* SP2 sau Windows Vista*.

- Nu este garantată funcționarea dacă mediul de operare este un sistem de operare actualizat (upgrade) până la variantele mai sus menționate sau dacă mediul de operare este multiplu (multi-boot).

Conector USB : conector USB standard.

Configurație recomandată pentru aplicația "Picture Motion Browser"

Sistem de operare (preinstalat) :

Microsoft Windows 2000 Professional SP4, Windows XP* SP2 sau Windows Vista*.

Procesor / Memorie :

Pentium III 500 MHz sau mai rapid, 256 MB RAM sau mai mult (se recomandă Pentium III 800 MHz sau mai rapid, 512 MB RAM sau mai mult).

Hard disk :

spațiul liber pe hard disk necesar pentru instalare este de circa 200 MB sau mai mult.

Monitor :

- rezoluție de ecran : 1024×768 puncte sau mai mult ;
- culori : adâncime mare de culoare (16 biți) sau mai mult.

* Nu sunt acceptate edițiile pe 64 de biți și Starter Edition.

Note privind conectarea camerei la calculator

- Nu este garantată funcționarea pentru toate sistemele de operare menționate anterior.
- Dacă doriți să conectați simultan două sau mai multe dispozitive USB la un singur calculator, este posibil ca unele dispozitive -inclusiv camera foto- să nu funcționeze, în funcție de tipurile de dispozitive USB folosite.
- Nu este garantată funcționarea dacă folosiți un hub USB.
- Conectați camera folosind o interfață USB compatibilă cu transferul USB de viteză mare (USB 2.0) care vă va permite un transfer superior (viteză de transfer mare). Această cameră este compatibilă cu Hi-Speed USB (USB 2.0).
- Există două modalități de realizare a conexiunii USB, când cuplați un calculator:
 - [Mass Storage] (variante implicită),
 - [PTP].Această secțiune descrie pentru exemplificare modalitățile corespunzătoare variantei [Mass Storage]. Pentru detalii legate de [PTP], consultați pagina 57.
- La revenirea calculatorului din starea Suspend sau Sleep se poate întâmpla să nu se reactiveze în același timp și comunicarea dintre calculator și camera digitală.

Instalarea software-ului (furnizat)



Puteți instala software-ul furnizat urmând procedura de mai jos.

- Înregistrați-vă ca administrator.

1 Porniți calculatorul și introduceți discul CD-ROM (furnizat) în drive-ul de disc.

Este afișată interfața cu meniul de instalare.



- Dacă aceasta nu apare, faceți clic dublu pe  (My Computer) →  (SONYPICTUTIL).
- În Windows Vista, poate apărea interfața AutoPlay. Selectați “Run Install.exe” și urmați instrucțiunile conținute de aceasta pentru a continua operația de instalare.

2 Faceți clic pe [Install].

Este afișată interfața de alegere a limbii folosite la afișare pe ecran “Choose Setup Language”.

3 Selectați limba dorită, apoi faceți clic pe [Next].

Este afișată interfața [Location Settings].

4 Selectați regiunea ([Region]) și țara/ zona ([Country / Area]), după care faceți clic pe [Next].

Când pe ecran apare [Welcome to the InstallShield Wizard for Sony Picture Utility], faceți clic pe [Next].

Pe ecran apare “License Agreement” (*Convenția de licență*).

Citiți cu atenție convenția. Dacă acceptați termenii stipulați, faceți clic pe butonul alăturat mesajului [I accept the terms of the license agreement] (*accept termenii convenției de licență*) și apoi faceți clic pe [Next].

5 Urmați instrucțiunile afișate pe ecran pentru ca instalarea să fie definitivată.

- Când apare mesajul care vă solicită repornirea calculatorului pentru confirmare, reporniți-l urmând instrucțiunile de pe ecran.
- În funcție de sistemul de operare utilizat de calculatorul dumneavoastră, poate fi instalat Direct X.

6 Scoateți discul din calculator după ce ați instalat software-ul.

Instalarea software-ului (furnizat)

După instalarea aplicației software, pe desktop sunt create simbolurile de trecere directă (shortcut) pentru “Picture Motion Browser”, “Picture Motion Browser Guide”.



- Faceți dublu-clic pe acest simbol pentru a lansa “Picture Motion Browser”.



- Faceți dublu-clic pe acest simbol pentru a lansa “Picture Motion Browser Guide”.

Utilizarea aplicației software “Picture Motion Browser” (furnizată)

Puteți utiliza mai mult ca oricând fotografiile și filmele înregistrate cu camera digitală, profitând de aplicația software furnizată.

Această secțiune prezintă succint aplicația “Picture Motion Browser”.

Prezentare generală a aplicației “Picture Motion Browser”

Cu “Picture Motion Browser” puteți :

- Să importați imagini înregistrate cu camera și să le afișați la calculator.
- Să organizați imaginile pe calculator în ordine cronologică, în funcție de data la care au fost înregistrate, pentru a le viziona.
- Să retușați (de exemplu cu Red Eye Correction etc.), să imprimați și să transmiteți fotografiile sub formă de documente atașate, să modificați data înregistrării și altele.
- Fotografiile pot fi imprimate sau stocate având data inserată.
- Puteți crea un disc cu date folosind un drive pentru inscripționat discuri CD sau DVD.
- Pentru detalii consultați “Picture Motion Browser Guide”.

Pentru a avea acces la “Picture Motion Browser Guide” :

- Faceți dublu-clic pe simbolul “Picture Motion Browser Guide” de pe desktop.
- Din meniul Start, faceți clic pe [Start] → [All Programs] (în Windows 2000, [Programs]) → [Sony Picture Utility] → [Help] → [Picture Motion Browser Guide].

Lansarea și părăsirea aplicației “Picture Motion Browser”

Lansarea “Picture Motion Browser”:

Faceți dublu clic pe simbolul  (Picture Motion Browser) de pe desktop sau din meniul Start : Faceți clic pe [Start] → [All Programs] (în Windows 2000, [Programs]) → [Sony Picture Utility] → [Picture Motion Browser].

- Când lansați pentru prima dată aplicația “Picture Motion Browser”, pe ecran apare un mesaj de confirmare asociat cu Information Tool (ustensilă de informare). Selectați [Start]. Această funcție vă informează asupra noutăților apărute, spre exemplu asupra variantelor actualizate de software. Puteți modifica ulterior acest reglaj.

Părăsirea “Picture Motion Browser”:

Faceți clic pe butonul  din colțul din dreapta sus al ecranului.

Copierea imaginilor pe calculator folosind “Picture Motion Browser”

Pregătirea camerei și a calculatorului

1 Introduceți în camera foto cardul “Memory Stick Duo” având înregistrate pe ea imaginile care vă interesează.

- Când copiați imagini în memoria internă, acest pas nu este necesar.

2 Introduceți în camera foto baterii suficient încărcate sau cuplați aparatul la o priză de perete prin intermediul adaptorului de rețea (nu este furnizat).

- Când copiați imaginile de la camera foto pe calculator folosind alimentarea de la un acumulator care mai are puțină energie înmagazinată, operația poate eșua sau informațiile se pot deteriora în cazul în care acumulatorul se descarcă prea repede.

3 Apăsați butonul  (redare), apoi porniți calculatorul.

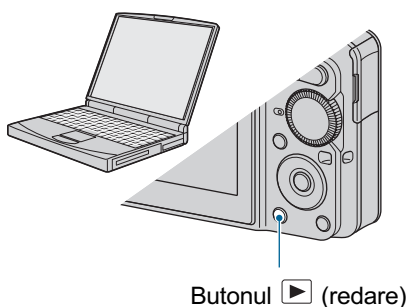

Butonul  (redare)

Conectarea camerei la calculatorul dvs.

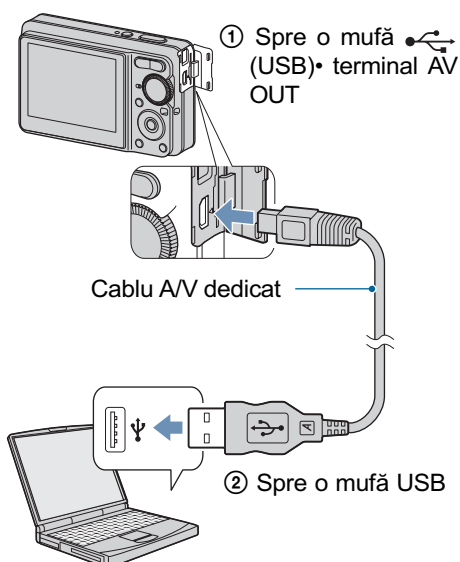

Pe afișajul cu cristale lichide al camerei foto apare mesajul “USB Mode Mass Storage”.

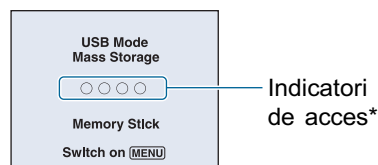

La realizarea pentru prima dată a conexiunii USB, calculatorul rulează în mod automat programul pentru a recunoaște camera foto. Vă rugăm să așteptați.

* Pe durata sesiunii de comunicare dintre cameră și calculator, indicatorii de acces devin de culoare roșie. Nu acționați calculatorul până ce acești indicatori nu devin albi.

- Dacă nu apare mesajul “USB Mode Mass Storage”, alegeți pentru [USB Connect] varianta [Mass Storage] (pag. 57).

Copierea imaginilor pe calculator folosind "Picture Motion Browser"

Copierea imaginilor pe calculator

1 Cuplați camera la calculator așa cum este indicat la secțiunea "Conectarea camerei la calculator dvs."

După realizarea conexiunii USB, interfața [Import Media Files] a "Picture Motion Browser" apare în mod automat.



- Dacă utilizați slotul Memory Stick, consultați pagina 70.
- Dacă, în Windows XP / Windows Vista, apare fereastra AutoPlay Wizard, închideți-o.

2 Importați imaginile.

Pentru a începe importul imaginilor, faceți clic pe butonul [Import].

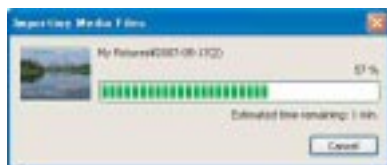

În mod implicit, imaginile sunt importate în directorul creat în "My Pictures" care este denumit cu data la care avut loc importul.

- Pentru detalii legate de "Picture Motion Browser", consultați "Picture Motion Browser Guide".

Vizualizarea imaginilor pe calculator

Când importul de imagini se încheie, este lansată aplicația "Picture Motion Browser". Sunt afișate reprezentările de mici dimensiuni ale imaginilor importate



- Directorul "My Pictures" este stabilit ca director implicit pentru "Viewed folders".

Organizați imaginile pe calculator în ordine calendaristică, în funcție de data la care au fost înregistrate. Pentru detalii, consultați "Picture Motion Browser Guide".

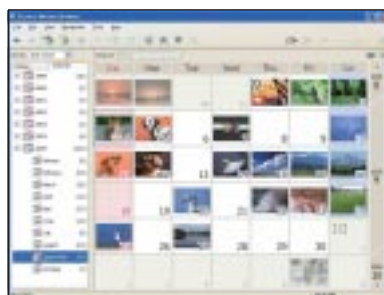

Exemplu : Interfața de afișare a imaginilor înregistrate într-o anumită lună.

Copierea imaginilor pe calculator folosind "Picture Motion Browser"

Pentru a șterge conexiunea USB

Efectuați mai întâi procedurile de la ① la ④ dacă :

- Deconectați cablul USB dedicat.
- Scoateți cardul "Memory Stick Duo".
- Introduceți o unitate "Memory Stick Duo" în camera foto după copierea imaginilor din memoria internă.
- Opriti camera digitală.

- ① Faceți clic dublu pe , din bara cu simbolurile programelor rezidente.



Faceți dublu clic aici

- ② Faceți clic pe  (USB Mass Storage Device) → [Stop].
- ③ Confirmați dispozitivul în fereastra de confirmare, apoi faceți clic pe [OK].
- ④ Faceți clic pe [OK].
Dispozitivul este deconectat.
- Pasul ④ nu este necesar în mediul Windows XP / Windows Vista.

Locația de memorie a fișierelor cu imagini și denumirea acestora

Fișierele cu imagini înregistrate de camera foto sunt grupate în directoare în memoria internă sau pe cardul "Memory Stick Duo".

Exemplu : structura directoarelor în Windows XP

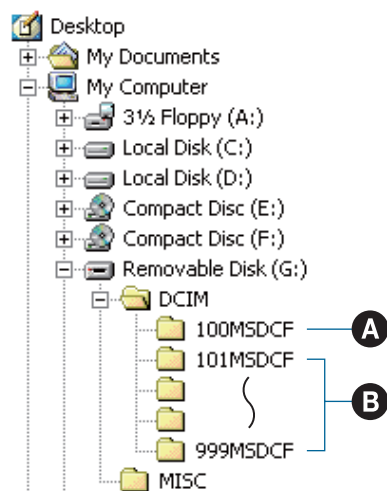

- A** Director care conține datele imaginilor înregistrate cu o cameră foto digitală care nu dispune de funcția de creare a unui director nou.
- B** Director care conține datele imaginilor înregistrate cu camera dvs. foto.
Dacă nu au fost create directoare noi, există numai următoarele directoare :
- pe "Memory Stick Duo" :
"101MSDCF",
 - în memoria internă :
"101_SONY".
- Nu se pot înregistra imagini în directoarele "100MSDCF". Imaginile din aceste directoare pot fi doar vizualizate.
 - Nu se pot înregistra/rede imagini în/din directorul "MISC".

Copierea imaginilor pe calculator folosind "Picture Motion Browser"

- Fișierele cu imagini sunt denumite în modul următor. □□□□ reprezintă un număr oarecare cuprins între 0001 și 9999. Secțiunea numerică a numelui unui fișier înregistrat în modul film și cea a fișierului cu imagini index corespunzător sunt aceleași.
 - Fișiere cu fotografii :
DSC0□□□□.JPG
 - Fișiere cu filme :
MOV0□□□□.AVI
 - Fișiere cu imagini index înregistrate odată cu un film :
MOV0□□□□.THM
- Pentru informații suplimentare despre directoare consultați paginile 42 și 53.

Copierea imaginilor pe calculator fără a folosi “Picture Motion Browser”

Puteți copia imagini la calculator fără a folosi aplicația “Picture Motion Browser” după cum urmează :

Pentru un calculator cu slotul Memory Stick

Scoateți cardul “Memory Stick Duo” din cameră și introduceți-l în adaptorul Memory Stick Duo. Introduceți adaptorul Memory Stick Duo în calculator și copiați imaginile.

- Puteți copia imaginile prin introducerea cardului “Memory Stick Duo” în slotul Memory Stick al calculatorului dvs. chiar dacă versiunile de sistem de operare folosite sunt : Windows 95 / 98 / 98 SE / NT / Me.
- Dacă nu este recunoscut cardul “Memory Stick PRO Duo”, consultați pag. 88.

Pentru un calculator fără slotul Memory Stick

Realizați conexiunea USB și urmați Etapele pentru a copia imaginile.

- Interfețele afișate în această secțiune reprezintă exemple pentru copierea imaginilor de pe un card “Memory Stick Duo”.
- Camera nu este compatibilă cu variantele Windows 95 / 98 / 98 SE / NT / Me de sistem de operare.
Când utilizați un calculator fără slot de Memory Stick Duo, utilizați un dispozitiv de citire / scriere pentru Memory Stick pentru a copia imagini de pe “Memory Stick Duo” pe calculatorul dvs.
- Pentru a copia imagini din memoria internă pe calculatorul dvs., copiați mai întâi imaginile pe un card “Memory Stick Duo”, apoi pe calculator.

Copierea imaginilor pe un calculator – Windows XP/Vista

Această secțiune descrie un exemplu de copiere a imaginilor în directorul “My Documents” (pentru calculatoarele ce utilizează sistemul de operare Windows Vista : “Documents”).

1 Pregătirea camerei și a calculatorului.

- Parcurgeți aceeași procedură descrisă la “Pregătirea camerei și a calculatorului” de la pag. 66.

2 Conectați camera la calculator prin cablul USB dedicat.

Parcurgeți aceeași procedură descrisă la “Pregătirea camerei și a calculatorului” de la pag. 66.

- Dacă “Picture Motion Browser” este deja instalat, este lansat automat [Import Media Files] la “Picture Motion Browser”. Selectați [Cancel] pentru a încheia.

3 Faceți clic pe [Open folder to view files] → [OK] (numai pentru Windows XP) când interfața informativă (wizard) apare automat pe desktop.

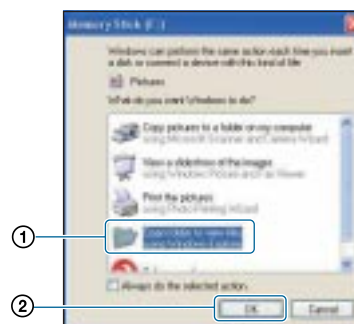

- Dacă interfața wizard nu apare automat, urmați procedura: → “Pentru Windows 2000” la pag. 71.

Copierea imaginilor pe calculator fără a folosi "Picture Motion Browser"

4 Faceți dublu clic pe [DCIM].

5 Faceți dublu-clic pe directorul unde sunt stocate fișierele cu imagini pe care vreți să le copiați. Apoi faceți clic-dreapta pe un fișier pentru a fi afișat meniul, după care faceți clic pe [Copy].

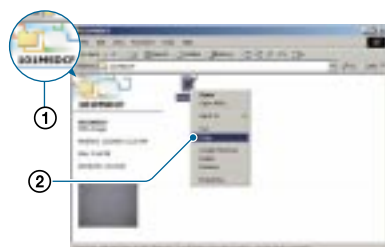

- Vedeți pagina 68 pentru locația din memorie a imaginilor stocate.

6 Faceți dublu clic pe directorul [My Documents] (pentru Windows Vista: "Documents"). Faceți apoi clic-dreapta în fereastra "My Documents" pentru a fi afișat meniul și apoi clic pe [Paste].

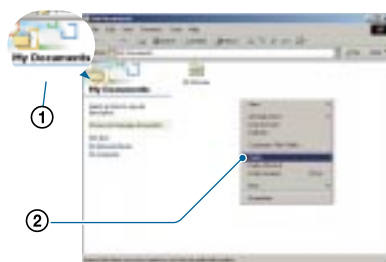

Fișierele cu imagini sunt copiate în directorul "My Documents" (pentru Windows Vista : "Documents").

- Dacă în directorul de destinație a copierii există o imagine cu aceeași denumire, va fi afișat mesajul de confirmare a operației de suprascriere. Dacă datele noi sunt suprascrise peste cele deja existente, datele fișierului original vor fi șterse. Pentru a copia un fișier cu imagini pe calculator fără a-l suprascrie peste un altul, modificați denumirea fișierului, apoi copiați-l. Țineți însă seama că, după modificarea denumirii unui fișier, este posibil ca acesta să nu mai poată fi redat de camera dvs. foto (pagina 72).

Pentru Windows 2000

Faceți dublu-clic pe [My Computer] → [Removable Disk] după conectarea camerei la calculator, apoi efectuați pasul 4.

Vizualizarea cu ajutorul camerei a imaginilor stocate pe un calculator (folosind o unitate de memorie "Memory Stick Duo")

Această secțiune folosește ca exemplu un calculator Windows.

Când un fișier cu imagini copiat pe calculator nu mai rămâne pe unitatea de memorie "Memory Stick Duo", puteți vedea respectiva imagine cu ajutorul camerei foto, copiind fișierul ce o conține de pe calculator pe un card "Memory Stick Duo".

- Pasul 1 nu este necesar dacă numele fișierului stabilit cu camera foto nu a fost schimbat.
- În funcție de dimensiunea imaginii, este posibil să nu o puteți vizualiza.
- Redarea imaginilor procesate pe calculator și a celor fotografiate cu alte echipamente decât această cameră foto nu este garantată.
- Dacă pe "Memory Stick Duo" nu există un director în care să fie stocate fișierele cu imagini, creați mai întâi unul cu ajutorul camerei foto (pag. 53), apoi copiați aici fișierele cu imagini.

1 Faceți clic-dreapta pe fișierul cu imaginea care vă interesează, apoi clic pe [Rename] (redenumire). Schimbați numele fișierului alocându-i unul de forma "DSC0□□□□".

□□□□ reprezintă oricare număr cuprins între 0001 și 9999.

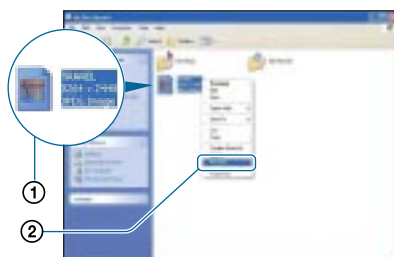

- Dacă sunt afișate mesaje de confirmare a suprascrierii datelor, introduceți alte cifre.

- În funcție de configurarea calculatorului, poate să apară și extensia. În cazul fotografiilor extensia este "JPG", iar cea în cazul unui film este "AVI". Nu modificați această extensie.

2 Copiați fișierul de imagine într-un director al unității "Memory Stick Duo", respectând procedura de mai jos.

- ① Faceți clic-dreapta pe fișierul cu imaginea, apoi clic pe [Copy].
- ② Faceți dublu clic pe [Removable Disk] sau pe [Sony MemoryStick] aflate în [My Computer].
- ③ Faceți clic-dreapta pe directorul [□□□MSDCF] inclus în directorul [DCIM], apoi faceți clic pe [Paste].
 - □□□ reprezintă un număr cuprins între 100 și 999.

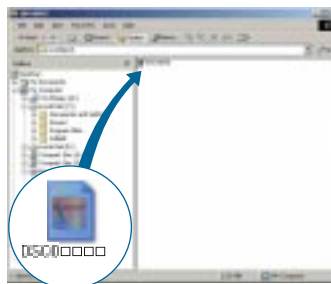

Utilizarea unui calculator Macintosh

Puteți copia imagini pe calculatorul dumneavoastră Macintosh.

- Aplicația “Picture Motion Browser” nu este compatibilă cu calculatoarele Macintosh.

Configurația recomandată pentru calculator

Pentru calculatorul conectat la camera digitală, este recomandată următoarea configurație.

Configurația recomandată pentru copierea imaginilor

S.O.(preinstalat) : Mac OS 9.1 / 9.2 / Mac OS X (v10.1 ÷ v10.4)

Conector USB : standard

Note privind conectarea camerei foto la calculator

- Nu este garantată funcționarea în cazul tuturor configurațiilor enumerate anterior.
- Dacă veți conecta două sau mai multe echipamente USB simultan la același calculator, este posibil ca unele aparate, inclusiv camera dvs. foto, să nu funcționeze, depinzând de tipul de echipamente USB utilizate.
- Nu este garantată funcționarea când folosiți un hub USB.
- Conectați camera folosind o interfață USB compatibilă cu transferul USB de viteză mare (USB 2.0) care vă va permite un transfer superior (viteză de transfer mare). Această cameră este compatibilă cu Hi-Speed USB (USB 2.0).
- Există două modalități de realizare a conexiunii USB, când cuplați un calculator:
 - [Mass Storage] (varianta implicită),
 - [PTP].

Această secțiune descrie pentru exemplificare modalitățile corespunzătoare variantei [Mass Storage]. Pentru detalii legate de [PTP], consultați pagina 57.

- Când calculatorul revine din starea Suspend sau Sleep, este posibil să nu fie reluată simultan și comunicarea dintre camera dvs. și calculator.

Copierea și vizualizarea imaginilor pe calculator

1 Pregătirea camerei și a calculatorului Macintosh.

Efectuați procedura descrisă la “Pregătirea camerei și a calculatorului” de la pagina 66.

2 Conectați cablul USB dedicat.

Efectuați procedura descrisă la “Conectarea camerei la calculator” de la pagina 66.

3 Copierea fișierelor cu imagini în calculatorul Macintosh.

- ① Faceți dublu clic pe pictograma nou-recunoscută → [DCIM] → folderul în care doriți să fie stocate imaginile copiate.
 - ② Marcați și deplasați (drag and drop) fișierele cu imagini peste pictograma hard disk-ului. Fișierele cu imagini sunt copiate pe hard disk.
- Pentru detalii privind localizarea imaginilor și denumirile fișierelor, consultați pagina 68.

4 Vizualizarea imaginilor pe calculatorul personal.

Faceți dublu clic pe pictograma hard diskului → pe fișierul cu imaginea dorită din directorul ce conține fișierele copiate pentru a-l deschide.

Utilizarea unui calculator Macintosh

Pentru a șterge conexiunea USB

Mai întâi marcați și deplasați (drag and drop) simbolul drive-ului sau cel pentru unitatea de memorie “Memory Stick Duo” peste simbolul “Trash” când efectuați procedurile de mai jos sau când camera este deconectată de la calculator :

- decuplați cablul USB dedicat,
- scoateți unitatea “Memory Stick Duo”,
- introduceți o unitate “Memory Stick Duo” în camera foto după copierea imaginilor din memoria internă,
- opriți camera foto.

Asistență tehnică

Informații suplimentare legate de acest produs, precum și răspunsuri la cele mai frecvente întrebări puteți găsi pe Site-ul nostru de Internet dedicat clienților.
<http://www.sony.ro/>

Vizualizarea “Cyber-shot Step-up Guide”

Când instalați “Cyber-shot Handbook”, este instalat și “Cyber-shot Step-up Guide”. Acesta din urmă vă va furniza detalii legate de acționarea camerei și a accesoriilor opționale.

Vizualizarea cu Windows

Faceți dublu clic pe  (Step-up Guide) de pe desktop.

Pentru a avea acces la “Step-up Guide” din meniul Start, faceți clic pe [Start] → [All Programs] (in Windows 2000, [Programs]) → [Sony Picture Utility] → [Step-up Guide].

Vizualizarea cu Macintosh

1 Copiați directorul [stepupguide] în directorul cu același nume de pe calculatorul dvs.

2 Selectați directoarele [stepupguide], language], iar apoi directorul [GB] de pe discul CD-ROM (furnizat) și copiați toate fișierele în directorul [GB], apoi suprascrieți-le peste fișierele din directorul [img] stocat în [stepupguide] care a fost copiat pe calculator la pasul 1.

3 După ce copierea se încheie, faceți dublu-clic pe “stepupguide.hqx” din directorul [stepupguide] pentru a-l decompresa, apoi faceți clic dublu pe fișierul “stepupguide” generat.

- Dacă nu este instalat nici un instrument de comprimare pentru fișiere HQX, instalați Stuffit Expander.



Imprimarea fotografiilor

Cum se imprimă fotografiile

Când imprimați fotografii înregistrate în modul [16:9], ambele margini ale acestora pot fi eliminate, așa că aveți grijă să verificați înainte de imprimare (pagina 90).

Imprimarea directă folosind o imprimantă compatibilă PictBridge (pagina 77)

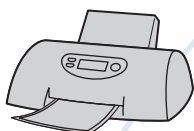

Puteți tipări fotografiile conectând camera direct la o imprimantă compatibilă cu standardul PictBridge.

Imprimarea directă folosind o imprimantă compatibilă "Memory Stick"

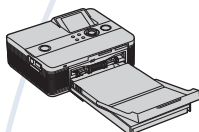

Puteți tipări fotografiile conectând camera direct la o imprimantă compatibilă "Memory Stick". Pentru detalii, consultați manualul de instrucțiuni al imprimantei.

Imprimarea folosind un calculator



Puteți copia fotografiile pe un calculator folosind aplicația "Picture Motion Browser", iar apoi le puteți imprima.

Puteți imprima fotografiile ce conțin data la care au fost înregistrate (pagina 65)

Imprimarea la un magazin specializat (pagina 81)

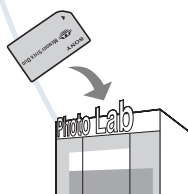

Puteți duce cardul de memorie "Memory Stick Duo" pe care au fost stocate imagini înregistrate cu camera dvs. la un magazin specializat în imprimarea imaginilor fotografice. Puteți atașa un marcaj  (de imprimare) imaginilor care vreți să fie tipărite.

Imprimarea directă folosind o imprimantă compatibilă PictBridge

Chiar dacă nu aveți la dispoziție un calculator, puteți printa cu ușurință fotografiile înregistrate cu camera dvs. foto dacă o conectați la o imprimantă compatibilă cu standardul PictBridge.

PictBridge

- “PictBridge” este bazat pe un standard CIPA. (CIPA : Camera & Imaging Products Asociacion - Asociația pentru Camere și Produse pentru Imagine)

În modul imagine unică

Puteți imprima o imagine unică pe o coală.



În modul index

Puteți imprima mai multe fotografii la o dimensiune redusă pe o singură foaie. Puteți imprima fie o aceeași imagine de mai multe ori (①), fie un grup de mai multe imagini diferite (②).

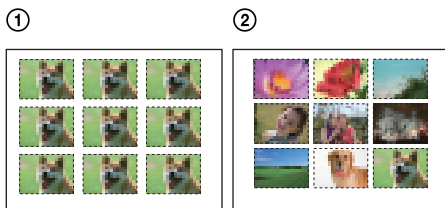

- În funcție de imprimantă, este posibil ca facilitarea de imprimare Index să nu fie disponibilă.
- Numărul de fotografii tipărite la o singură imprimare index diferă în funcție de printer.
- Nu se pot imprima filmele.
- Când este recepționată o notificare de eroare de la imprimantă, indicatorul  clipește timp de circa cinci secunde pe ecranul camerei. Verificați imprimanta.

Etapa 1: Pregătirea camerei

Pregătiți camera pentru a o conecta la imprimantă prin cablul USB dedicat.

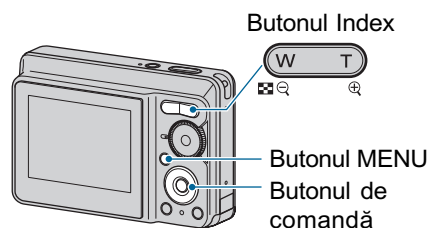

- Se recomandă utilizarea unui acumulator complet încărcat sau a adaptorului de rețea (care nu este furnizat) pentru a se evita întreruperea alimentării în cursul imprimării.

1 Apăsați **MENU** pentru a fi afișat meniul.

2 Apăsați **▶** la butonul de comandă pentru a alege  (Setup).

3 Selectați  (Setup2) folosind **▼**, apoi selectați [USB Connect] cu **▲/▼/▶**.

4 Selectați [PictBridge] folosind **▶/▲**, apoi apăsați **●**.

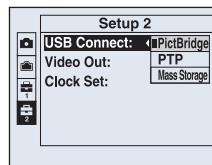

Este stabilit modul USB de funcționare.

Imprimarea directă folosind o imprimantă compatibilă PictBridge

Etapa 2: Conectarea camerei la imprimantă

1 Conectați camera la imprimantă.

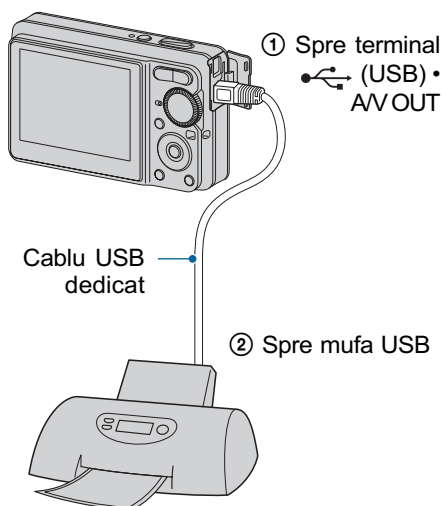

2 Porniți camera și imprimanta.

După ce este realizată conexiunea, pe ecranul LCD al camerei apare indicatorul .

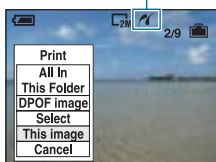

Camera va porni în modul redare, iar pe ecranul LCD vor fi afișate o imagine și meniul de imprimare.

Etapa 3: Imprimarea

La finalul etapei 2 apare meniul de imprimare, indiferent de poziția comutatorului de mod.

1 Selectați tipul de imprimare dorit, folosind ▲/▼ la butonul de comandă, apoi apăsați ●.

[All In This Folder] (*Toate din acest director*)

Sunt imprimate toate imaginile din respectivul director.

[DPOF image] (*Imagine DPOF*)

Sunt imprimate toate imaginile însoțite de marcajul  (pagina 81), indiferent ce imagine este afișată.

[Select] (*Imaginea selectată*)

Sunt selectate anumite fotografii, apoi sunt imprimate toate cele selectate.

- ① Selectați cu ajutorul ◀/▶ imaginea care vreți să fie imprimată, apoi apăsați ●.

Pe imaginea selectată apare marcajul .

- Pentru a fi selectate și alte imagini, repetați acest pas.

- ② Selectați [Print] cu ajutorul ▼, apoi apăsați ●.

[This image] (*Această imagine*)

Este imprimată imaginea afișată.

- Dacă selectați [This Image] și alegeți pentru [Index] varianta [On] la pasul 2, veți putea imprima un grup cu aceeași imagine ca la imaginile index.

2 Stabiliți reglajul de imprimare cu ajutorul ▲/▼/◀/▶.

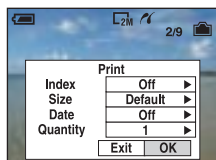

[Index]

Pentru a fi imprimate imagini index, selectați [On].

[Size] (dimensiune)

Este stabilită dimensiunea colii de hârtie.

[Date] (data)

Pentru a fi inserată data și ora pe imagini, selectați [Date] sau [Day&Time].

- Dacă selectați [Date] pentru opțiunea privind inserarea datei pe imagini, aceasta va fi exprimată în forma stabilită (pagina 58). În funcție de imprimanta folosită, este posibil ca opțiunea privind data să nu fie disponibilă.

[Quantity] (cantitate)

Când pentru [Index] este aleasă varianta [Off] :

Alegeți numărul de coli pe care să fie imprimată fotografia selectată. Aceasta va apărea o singură dată pe fiecare dintre coli.

Când pentru [Index] este aleasă varianta [On] :

Alegeți numărul de grupuri de imagini care să fie imprimate ca imagini index.

Când la Pasul 1 este selectată opțiunea [This image] : Alegeți numărul de exemplare ale unei imagini ce pot fi aranjate pe o singură coală.

– În funcție de numărul de imagini-index, este posibil să nu poată fi toate incluse pe o singură coală de hârtie.

3 Selectați [OK] folosind ▼/▶, apoi apăsați ●.

Imaginea este imprimată.

- Nu deconectați cablul USB dedicat cât timp indicatorul  (Conectare PictBridge) este afișat pe ecranul LCD.





Pentru a imprima alte imagini.

După Pasul 3, alegeți opțiunea [Select] și imaginea dorită folosind ▲/▼, apoi reluați de la pasul 1.

Imprimarea în modul index

Parcurgeți “Etapa 1: Pregătirea camerei” (pagina 77) și “Etapa 2: Conectarea camerei la imprimantă” (pagina 78), apoi continuați după cum este arătat în continuare.

La conectarea camerei foto cu imprimanta, este afișat meniul de imprimare. Selectați [Cancel] pentru a părăsi acest meniu, apoi procedați astfel :

- ① Apăsați  (Index).
Apare interfața index.
- ② Apăsați MENU pentru a fi afișat meniul.
- ③ Selectați  (Print -imprimare) folosind ▶, apoi apăsați ●.
- ④ Selectați tipul de imprimare dorit apăsând ▲/▼, apoi apăsați ●.

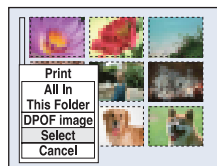

Imprimarea directă folosind o imprimantă compatibilă PictBridge

[Select] (Imaginea selectată)

Selectează imaginile și apoi le imprimă pe toate. Alegeți cu ajutorul ▲/▼/◀/▶ imaginea care vreți să fie imprimată, apoi apăsați ●, pentru a fi afișat marcajul ✓. (Repetăți acest pas pentru a fi marcate și alte imagini). Apoi, apăsați MENU.

[DPOF image] (Imagine DPOF)

Sunt imprimate toate imaginile însoțite de marcajul  (marcaj pentru imprimare), indiferent ce imagine este afișată.

[All In This Folder] (Toate din acest director)

Sunt imprimate toate fotografiile din acel director.

- ⑤ Efectuați pașii 2 și 3 de la “Etapa 3: Imprimarea” (pagina 78).
-

Imprimarea fotografiilor la un magazin specializat

Puteți duce o unitate de memorie “Memory Stick Duo” care conține imagini fotografiate cu camera dvs. la un magazin care oferă servicii de imprimare fotografică. În cazul în care magazinul dispune de servicii compatibile DPOF, este convenabilă marcarea anterioară a imaginilor care vreți să fie imprimate cu  (marcaj pentru imprimare), pentru a nu fi nevoiți a face selecția imaginilor la magazin.

- Imaginile din memoria internă nu pot fi imprimate direct din cameră. Copiați imaginile pe o unitate de memorie “Memory Stick Duo” și transportați unitatea “Memory Stick Duo” la magazin.

Ce este DPOF ?

DPOF (Digital Print Order Format - *Format digital al comenzii de imprimare*) este o funcție care vă permite să atașați un marcaj  (marcaj de imprimare) imaginilor de pe “Memory Stick Duo” pe care vreți să le imprimați ulterior.

- Imaginile care au marcajul  (marcaj de imprimare) pot fi imprimate fie cu un printer care corespunde standardului DPOF, fie cu unul care acceptă standardul PictBridge.
- Nu puteți marca pentru imprimare filme.

Când duceți o unitate “Memory Stick” la un magazin specializat

- Contactați în prealabil respectivul magazin pentru a afla dacă este acceptat tipul de “Memory Stick Duo” utilizat de dvs.
- În cazul în care apelați la un magazin care nu acceptă unități de memorie “Memory Stick Duo”, copiați imaginile care vreți să fie imprimate pe un alt suport de înregistrare, spre exemplu pe un disc CD-R și transportați-le astfel.
- Când luați un “Memory Stick Duo”, aveți grijă să luați și un adaptor pentru Memory Stick Duo cu dvs.

- Înainte de a transporta datele la magazin pentru a fi imprimate, aveți întotdeauna grijă să realizați o copie de siguranță pe un disc.
- Nu puteți stabili numărul de foi imprimate.
- Când doriți să suprapuneți data peste imagini, consultați personalul unui magazin care oferă servicii de imprimare a fotografiilor.

Marcarea fotografiilor în modul imagine unică

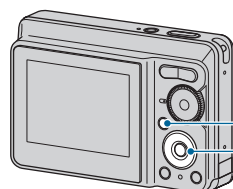

Buton MENU

Buton de comandă

1 Afișați imaginea care doriți a fi imprimată.

2 Apăsați MENU pentru a fi afișat meniul.

3 Selectați DPOF folosind ◀/▶, apoi apăsați ●.

Marcajul  este atașat imaginii afișate.



4 Pentru a continua atașarea de marcaje de imprimare și altor imagini, afișați-le cu ajutorul ◀/▶, apoi apăsați ●.

Pentru a înlătura marcajul în modul imagine unică.

Apăsați butonul ● la Pasul 3 sau 4.

Marcarea fotografiilor afișate în modul index

1 Afișați interfața index (pagina 29).

2 Apăsăți MENU pentru a fi afișat meniul.

3 Selectați [DPOF] folosind ◀/▶, apoi apăsați ●.

4 Alegeți opțiunea [Select] cu ajutorul ▲/▼, apoi apăsați ●.

- Nu puteți atașa marcajul  în cazul opțiunii [All In This Folder] (*Toate din acest director*).

5 Selectați imaginea care vreți să fie marcată folosind ▲/▼/◀/▶, apoi apăsați ●.

Marcajul  apare de culoare verde pe imaginea selectată.

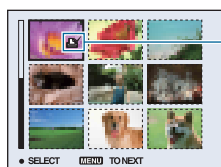

Marcaj  de culoare verde

6 Repetați Pasul 5 pentru a marca și alte imagini.

7 Apăsăți MENU.

8 Selectați [OK] cu ▶, apoi apăsați ●.

Marcajul  devine de culoare albă.

Pentru a renunța la aplicarea marcajelor de imprimare, selectați [Cancel] la Pasul 4, respectiv [Exit] la Pasul 8 după care apăsați ●.

Pentru a înlătura marcajele în modul index

La Pasul 5 selectați imaginile al căror marcaj doriți să îl înlăturați, apoi apăsați ●.

Pentru a înlătura toate marcajele atașate imaginilor dintr-un director

Selectați [All In This Folder] la Pasul 4, apoi apăsați ●. Selectați [Off], după care apăsați ●.



Soluționarea defecțiunilor

Soluționarea defecțiunilor

Dacă întâlniți vreuna dintre următoarele probleme legate de camera dvs., încercați soluțiile prezentate în continuare.

1 Verificați elementele prezentate de la pagina 84 la pagina 92.

2 Scoateți acumulatorul și introduceți-l din nou după circa un minut, apoi porniți alimentarea.

3 Inițializați reglajele (paginile 56).

4 Consultați dealer-ul dvs. Sony sau un service autorizat local Sony.

Vă rugăm să luați la cunoștință că prin trimiterea camerei foto la un centru de service pentru a fi reparată, vă dați acordul implicit să fie verificat conținutul memoriei interne.

Consultați paginile indicate mai jos pentru a găsi explicații ale simptomelor și cauzelor precum și acțiunile corective care se impun.

Acumulator și alimentare 84	“Memory Stick Duo” 89
Fotografierea / Înregistrarea filmelor 85	Memoria internă 89
Vizualizarea imaginilor 87	Imprimare 90
Ștergerea imaginilor / Realizarea de montaje 87	Imprimantă compatibilă PictBridge 90
Calculator 88	Altele 91

Soluționarea defecțiunilor

Acumulator și alimentare

Acumulatorul nu poate fi montat.

- Montați corect acumulatorul, împingând pârghia de scoatere a acestuia.
-

Nu puteți porni camera.

- După montarea acumulatorului în cameră, poate trece o perioadă de timp până ce aparatul este alimentat.
 - Montați corect acumulatorul.
 - Acumulatorul este descărcat. Montați un acumulator încărcat.
 - Acumulatorul este complet uzat (pagina 98). Înlocuiți acumulatorul cu altul nou.
 - Utilizați un acumulator de tipul recomandat.
-

Alimentarea se oprește brusc.

- Dacă nu folosiți camera circa trei minute atunci când este alimentată de acumulator, aceasta se va opri automat pentru a se evita consumul inutil al energiei acestuia. Reporniți camera.
 - Acumulatorul este complet uzat (pagina 98). Înlocuiți-l cu altul nou.
-

Indicatorul de autonomie este incorect.



- Acest fenomen apare dacă utilizați camera într-un loc cu temperatură foarte ridicată sau foarte scăzută.
 - Indicația privind perioada de timp rămasă diferă de cea reală. Descărcați complet și apoi încărcați complet acumulatorul pentru a corecta indicația afișată.
 - Acumulatorul este descărcat. Montați un acumulator încărcat.
 - Acumulatorul este complet uzat (pagina 98). Înlocuiți-l cu altul nou.
-

Acumulatorul nu poate fi încărcat.

- Nu puteți încărca acumulatorul folosind adaptorul de rețea (care nu este furnizat).

Fotografierea / Înregistrarea filmelor



Camera dvs. foto nu poate înregistra imagini.

- Verificați capacitatea liberă a memoriei interne sau a cardului “Memory Stick Duo”. Dacă acestea sunt complet ocupate, luați una dintre următoarele măsuri :
 - Ștergeți imaginile care nu vă interesează (pag. 28).
 - Schimbați unitatea “Memory Stick Duo”.
- Nu puteți înregistra imagini în perioada în care se încarcă blițul.
- Puneți comutatorul de mod în altă poziție decât  când fotografiați.
- Puneți comutatorul de mod în poziția  când înregistrați filme.

Subiectul nu este vizibil pe ecran.

- Camera dvs. este în modul Redare. Apăsați butonul  (Redare) pentru a trece în modul înregistrare (pag. 28).







Imaginea nu este focalizată.

- Subiectul este prea apropiat. Înregistrați în modul  Macro (prim plan). Verificați dacă la înregistrare ați poziționat obiectivul la o distanță mai mare decât distanța minimă permisă care este de aproximativ 5 cm (W) / circa 35 cm (T) (pag. 23).
- În modul scenă este aleasă una dintre variantele  (amurg) sau  (peisaj) când fotografiați.
- Este selectată funcția de focalizare la distanță prestabilită. Selectați modul de focalizare automată (pag. 35).
- Consultați secțiunea “Dacă nu se focalizează pe subiect”, pag. 36.

Funcția de mărire nu acționează.

- Nu puteți folosi mărirea inteligentă când dimensiunea imaginii este [8M] (la DSC-S780), [7M] (la DSC-750) sau [3:2].
- Mărirea digitală nu poate fi utilizată :
 - dacă pentru [Face Detection] este aleasă varianta [On],
 - la înregistrarea filmelor.
- Scala de mărire nu poate fi modificată la filmare.

Blițul nu funcționează.

- Pentru bliț este aleasă varianta  (bliț forțat oprit) (pag. 22).
- Nu puteți folosi blițul când :
 - pentru [MODE] (Modul Înregistrare) este aleasă varianta [Burst] (pag. 40) ;
 - în modul Scenă este aleasă una dintre variantele  (înalță sensibilitate) sau  (amurg) (pag. 27) ;
 - înregistrați filme.
- Alegeți pentru bliț varianta  (bliț forțat activ) dacă la Selecția Scenei este aleasă una dintre variantele :  (peisaj),  (plajă) sau  (zăpadă) (pag. 22).

Soluționarea defecțiunilor

Imaginea conține pete neclare când înregistrați folosind blițul.

- Lumina blițului este reflectată de particulele de praf, de polen etc. din aer și apar în imagine. Aceasta nu reprezintă o disfuncționalitate (pag. 11).
-

Funcția de înregistrare a prim planurilor (Macro) nu acționează.

- În modul Scenă este aleasă una dintre variantele : ☺ (amurg) sau  (peisaj) (pag. 27).
-

Data și ora nu sunt afișate.

- Data și ora nu sunt afișate în timpul înregistrării. Ele vor fi afișate numai în timpul redării.
-

Nu puteți suprapune data înregistrării peste imagine.

- Această cameră nu are o facilitate de suprapunere a datelor peste imagini (pag. 90). Puteți însă să imprimați sau să stocați imagini având data inserată, folosind “Picture Motion Browser” (pag. 65).
-

Valoarea F a aperturii și viteza obturatorului clipească când apăsați și mențineți pe jumătate apăsat butonul declanșator.

- Expunerea este incorectă. Reglați corect expunerea (pag. 34).
-

Ecranul este prea întunecat sau prea luminos.

- Reglați luminozitatea ecranului LCD (pag. 18).
-

Imaginea este prea întunecată.

- Fotografați un subiect care are o sursă de lumină în spatele său (este poziționat contra luminii). Selectați metoda de măsurare convenabilă (pag. 37) sau reglați expunerea (pag. 34).
-

Imaginea este prea luminoasă.

- Reglați expunerea (pag. 34).
-

Culorile imaginii sunt incorecte.

- Alegeți pentru [COLOR] (Modul culoare) varianta [Normal] (pag. 33).
-

Când este înregistrat un subiect foarte luminos, în imagine apar benzi verticale.

- Apare un fenomen de difuzie, iar imaginea conține dungi albe, negre, roșii, purpurii sau de alte culori. Acest fenomen nu reprezintă o disfuncționalitate.
-

Imaginile vizualizate pe ecran în spații întunecate, prezintă zgomot.

- Camera funcționează astfel încât să mărească vizibilitatea ecranului LCD iluminând temporar imaginea în condiții de luminozitate redusă. Aceasta nu are nici o influență asupra imaginii înregistrate.

Soluționarea defecțiunilor

Ochii subiectului înregistrat apar roșii.

- În meniul  (SETUP), alegeți pentru [Red Eye Reduction] varianta [On] (pag. 51).
 - Apropiati-vă de subiect și fotografiați de la o distanță mai mică decât cea recomandată pentru înregistrarea cu ajutorul blițului.
 - Măriți luminozitatea în camera unde fotografiați.
-

Pe ecran apar și rămân puncte.

- Aceasta nu este o disfuncționalitate. Aceste puncte nu vor fi însă înregistrate (pag. 2).
-

Nu puteți fotografia imagini succesive.

- Memoria internă sau cea a unității “Memory Stick Duo” este complet ocupată. Ștergeți imaginile care nu vă interesează. (pag. 28).
 - Energia rămasă a bateriilor este scăzută. Folosiți baterii noi sau încărcați bateriile cu hidrură de Ni-metal (nu sunt furnizate).
-

Vizualizarea imaginilor

Camera foto nu poate reda imagini

- Apăsăți butonul  (Redare) (pag. 28).
 - Ați modificat denumirea fișierului/directorului cu ajutorul unui calculator (pag. 72).
 - Nu este garantată redarea unei imagini cu această cameră foto dacă fișierul ce o conține a fost modificat cu ajutorul calculatorului sau dacă a fost înregistrată cu alt model de cameră decât al dvs.
 - Camera foto este în modul USB. Ștergeți conexiunea USB (pag. 68).
-

Nu sunt afișate data și ora.

- Indicatorii de ecran sunt opriți. Apăsăți butonul  (DISPecran) de la butonul de comandă pentru ca indicatorii să fie afișați (pag. 18).
-

Imaginea este grosieră la începutul redării.

- Imaginea afișată devine grosieră pentru scurt timp deoarece are loc procesarea de imagine. Aceasta nu reprezintă o disfuncționalitate.
-

Imaginile nu apar pe ecranul televizorului.

- Verificați [Video Out] pentru a vedea dacă pentru semnalul video de ieșire al camerei este ales sistemul de culoare corespunzător televizorului (pag. 57).
 - Verificați dacă este corectă conexiunea (pag. 59).
-

Ștergerea imaginilor / Realizarea de montaje

Camera foto nu poate șterge o imagine.

- Renunțați la protecția imaginii (pag. 44).
-

Funcția de redimensionare nu acționează.

- Nu pot fi redimensionate filmele.

Calculator

Nu știți dacă sistemul de operare al calculatorului este compatibil cu camera.

- Consultați secțiunea “Configurația recomandată” pagina 62 pentru Windows, respectiv pagina 73 pentru Macintosh.

Memoria “Memory Stick PRO Duo” nu este recunoscută de un calculator care are slot pentru “Memory Stick”.

- Verificați dacă atât calculatorul, cât și dispozitivul de citire/scriere Memory Stick acceptă “Memory Stick PRO Duo”. Utilizatorii de calculatoare și de dispozitive de citire/scriere Memory Stick produse de alte companii decât Sony, sunt rugați să contacteze respectivele firme.
- Dacă nu este acceptată o unitate “Memory Stick PRO Duo”, conectați camera la calculator (paginile de la 66 la 73). Calculatorul recunoaște “Memory Stick PRO Duo”.

Calculatorul folosit nu recunoaște camera foto.

- Porniți camera.
- Când nivelul de energie al acumulatorului scade, montați un acumulator încărcat sau folosiți adaptorul de rețea (care nu este furnizat).
- Alegeți pentru [USB Connect] varianta [Mass Storage] în meniul  Setup (pag. 57).
- Folosiți cablul USB dedicat (furnizat), pagina 66.
- Deconectați cablul USB dedicat atât de la calculator, cât și de la cameră, și reconectați-l mai bine.
- Decuplați toate echipamentele în afară de cameră, de tastatură și de mouse de la conectorii USB ai calculatorului.
- Conectați direct camera la calculator fără a utiliza un hub USB sau alte dispozitive intermediare (pag. 66).

Nu puteți copia imagini.

- Conectați corect camera cu calculatorul efectuând o conexiune USB (pag. 66).
- Urmați procedura de copiere adecvată pentru sistemul de operare al calculatorului (pag. 62 și 73).
- Dacă înregistrați imagini pe o unitate “Memory Stick Duo” formatată pe calculator, este posibil să nu puteți copia imaginile la calculator. Utilizați o unitate “Memory Stick Duo” formatată cu camera dvs. foto (pag. 53).

După realizarea unei conexiuni USB, aplicația “Picture Motion Browser” nu pornește automat.

- Realizați conexiunea USB după pornirea calculatorului (pag. 66).

Imaginea nu poate fi redată pe calculator.

- Dacă utilizați aplicația software “Picture Motion Browser”, consultați “Picture Motion Browser Guide” (pag. 65).
- Consultați producătorul calculatorului sau pe cel al aplicației software.

Soluționarea defecțiunilor

Imaginea și sonorul sunt întrerupte de zgomot la redarea unui film pe calculator.

- Este redat un film direct din memoria internă sau de pe “Memory Stick Duo”. Copiați filmul pe hard disk-ul calculatorului, apoi redați filmul de pe hard disk (pag. 66).
-

Nu puteți imprima o fotografie.

- Consultați manualul de utilizare al imprimantei.
-

Imaginile odată copiate pe calculator nu mai pot fi vizualizate cu ajutorul camerei foto.

- Copiați imaginile într-un director recunoscut de camera foto, cum ar fi “101MSDCF” (pag. 68).
 - Acționați corect aparatul (pag. 72).
-

“Memory Stick Duo”

Nu puteți introduce unitatea “Memory Stick Duo” în aparat.

- Introduceți corect memoria în compartimentul său.
-

Ați formatat din greșeală memoria “Memory Stick Duo”.

- Prin formatare sunt șterse toate datele din memoria “Memory Stick Duo”. Nu le mai puteți recupera.
-

Memoria internă

Nu puteți reda sau înregistra imagini din memoria internă.

- Este introdus un card “Memory Stick Duo” în camera foto. Scoateți-l.
-

Nu puteți copia datele din memoria internă pe “Memory Stick Duo”.

- Cardul “Memory Stick Duo” este complet ocupat. Copiați imaginea pe un card care are suficient spațiu liber.
-

Nu puteți copia datele de pe unitatea “Memory Stick Duo” sau de pe calculator în memoria internă.

- Această facilitate nu este disponibilă.
-

Soluționarea defecțiunilor

Imprimare

Consultați și secțiunea următoare “Imprimantă compatibilă PictBridge” corelat cu următoarele elemente.

Imaginile sunt imprimate cu ambele margini tăiate.

- În funcție de imprimanta utilizată, marginile imaginii pot să fie eliminate. În special când imprimați o fotografie înregistrată la dimensiunea [16:9], este posibil ca marginile sale să fie eliminate.
- La tipărirea imaginilor cu ajutorul propriei dvs. imprimante, încercați să renunțați la facilitatea trimming și la reglajele cu privire la lipsa marginilor. Consultați producătorul imprimantei pentru a afla dacă aceasta beneficiază de funcțiile respective sau nu.
- Când vreți să imprimați imagini la un magazin specializat, întrebați personalul dacă imaginile pot fi tipărite fără a le fi tăiate ambele margini.

Nu pot fi imprimate fotografiile care să conțină data.

- Puteți imprima imagini având data inserată dacă folosiți “Picture Motion Browser” (pag. 65).
- Această cameră nu are o facilități de suprapunere a datelor peste imagini. Totuși, deoarece imaginile înregistrate cu camera conțin informații legate de data înregistrării, puteți imprima fotografiile cu data suprapusă peste acestea, dacă imprimanta sau aplicația software pot recunoaște informații Exif. Pentru compatibilitatea cu informațiile Exif, consultați producătorul imprimantei sau al aplicației software.
- Când imprimați fotografiile la un magazin specializat, poate fi inserată data la care au fost înregistrate, dacă solicitați aceasta.

Imprimantă compatibilă PictBridge

Nu poate fi stabilită conexiunea.

- Camera nu poate fi conectată direct la o imprimantă care nu acceptă standardul PictBridge. Consultați producătorul imprimantei pentru a afla dacă aceasta acceptă sau nu standardul PictBridge.
- Verificați dacă imprimanta este pornită și dacă poate fi conectată cu camera digitală.
- Alegeți pentru opțiunea [USB Connect] varianta [PictBridge] în meniul  (Setup) (pag. 57).
- Deconectați și apoi reconectați cablul USB dedicat. Dacă apare un mesaj de eroare indicat de imprimantă, consultați documentația ce o însoțește.

Operația de imprimare este anulată.

- Ați decuplat cablul USB dedicat înainte ca simbolul  (conectare PictBridge) să dispară.

Nu puteți insera data sau să imprimați imagini în modul index.

- Imprimanta nu beneficiază de aceste funcții. Consultați producătorul imprimantei pentru a afla dacă aparatul beneficiază sau nu de aceste funcții.
- În funcție de imprimantă, este posibil ca data să nu fie inserată în modul index. Consultați producătorul imprimantei.

Soluționarea defecțiunilor

Nu puteți imprima imaginile.

- Verificați dacă imprimanta și camera foto sunt corect conectate prin intermediul cablului USB dedicat.
 - Porniți imprimanta. Pentru informații suplimentare, consultați documentația ce o însoțește.
 - Dacă selectați [Exit] în timpul operației de imprimare, este posibil să nu puteți printa în continuare. Deconectați și apoi reconectați cablul USB dedicat. Dacă în continuare nu puteți imprima, deconectați cablul USB dedicat, opriți imprimanta, reporniți-o și apoi cuplați din nou cablul USB dedicat.
 - Filmele nu pot fi imprimate.
 - Este posibil ca fotografiile modificate cu ajutorul unui calculator sau cele înregistrate cu alte aparate decât această cameră să nu poată fi imprimate.
-

În zona în care ar trebui să apară data, apare simbolul “---- -- --”.

- Imaginile care nu conțin data înregistrării nu pot fi imprimate cu dată. Alegeți pentru opțiunea [Date] varianta [Off] și imprimați imaginea din nou (pag. 79).
-

Nu puteți selecta dimensiunea de imprimare.

- Întrebați producătorul imprimantei pentru a afla dacă aceasta vă poate asigura dimensiunea dorită.
-

Nu puteți imprima imaginile la dimensiunea selectată.

- Deconectați cablul USB dedicat și apoi recuplați-l dacă modificați dimensiunea hârtiei după ce imprimanta a fost conectată la camera foto.
 - Reglajele de imprimare ale camerei diferă de cele ale printer-ului. Modificați fie reglajele camerei foto (pag. 79), fie pe cele ale imprimantei.
-

Nu puteți acționa camera foto după ce s-a renunțat la imprimare.

- Așteptați o vreme pentru că imprimanta execută procedura de renunțare la imprimare. În funcție de imprimantă, această operație poate dura mai mult.

Soluționarea defecțiunilor

Altele

Nu poate fi inițializat numărul fișierului.

- Dacă înlocuiți suportul de înregistrare nu puteți inițializa numărul fișierului cu camera. Pentru inițializarea numerelor fișierelor, formatați cardul “Memory Stick Duo” (pag. 52, 53) sau memoria internă și apoi inițializați reglajele (pag. 56). Datele de pe cardul “Memory Stick Duo” sau din memoria internă vor fi însă șterse, iar toate reglajele efectuate vor fi inițializate, inclusiv data.

Camera nu funcționează cu sistemul obiectiv extins.

- Nu încercați să forțați deplasarea sistemului obiectiv dacă acesta și-a întrerupt mișcarea.
- Introduceți un acumulator încărcat, apoi reporniți camera.

Lentilele se aburesc.

- A condensat umezeala pe lentile. Opriti camera și lăsați-o circa o oră, înainte de a încerca să o mai folosiți.

Obiectivul nu se deplasează când camera este oprită.

- Acumulatorul este descărcat. Introduceți un acumulator încărcat.

Camera se încălzește dacă o folosiți mult timp.

- Aceasta nu reprezintă o disfuncționalitate.

Când porniți camera foto este afișată interfața de Clock Set (de potrivire a ceasului)

- Potrivii din nou data și ora (pag. 58).

Doriți să modificați data sau ora.

- Potrivii din nou data și ora (pag. 58).

Mesaje de avertizare

Mesaje

Dacă este afișat vreunul dintre următoarele mesaje, urmați instrucțiunile de mai jos :



- Nivelul de energie al acumulatorului este scăzut. Încărcați imediat acumulatorul. În funcție de condițiile de lucru sau de tipul de acumulator, indicatorul poate fi afișat intermitent chiar dacă autonomia rămasă de funcționare este de încă 5 sau 10 minute.

For use with compatible battery only (*Pentru utilizarea numai cu un acumulator compatibil*)

- Acumulatorul introdus în aparat nu este de tipul NP-BK1.

System error (*Eroare de sistem*)

- Opriți și reporniți alimentarea.

Internal memory error

(*Eroare a memoriei interne*)

- Opriți și reporniți alimentarea.

Reinsert the Memory Stick

(*Reintroduceți unitatea Memory Stick*)

- Introduceți corect unitatea “Memory Stick Duo” în aparat.
- Unitatea “Memory Stick Duo” introdusă în camera foto nu poate fi folosită (pag. 96).
- Cardul “Memory Stick Duo” este deteriorat.
- Zona cu borne a cardului “Memory Stick Duo” este murdară.

Memory Stick type error

(*Eroare legată de tipul de Memory Stick*)

- Unitatea “Memory Stick Duo” introdusă în camera foto nu este compatibilă cu aceasta (pag. 96).

Format error (*Eroare de formatare*)

- Formatați din nou suportul de înregistrare (paginile 52 și 53).

Memory Stick locked

(*Memory Stick blocat*)

- Unitatea “Memory Stick Duo” folosită are un comutator de protecție la scriere, care este în poziția LOCK (blocat). Puneți comutatorul de protecție la scriere în poziția ce permite înregistrarea.

No memory space in internal memory

(*Memoria internă complet ocupată*)

No memory space in Memory Stick

(*Memory Stick complet ocupat*)

- Ștergeți imaginile sau fișierele care nu vă interesează (pag. 28).

Read only memory

(*Memoria poate fi doar citită*)

- Nu puteți înregistra sau șterge imagini în/din această memorie “Memory Stick Duo”.

No file (*Nici un fișier*)

- În memoria internă nu a fost înregistrată nici o imagine care să poată fi redată.

No file in this folder

(*Nici un fișier în acest director*)

- În acest director nu a fost înregistrată nici o imagine care să poată fi redată.
- Nu ați acționat corect la copierea imaginilor de pe calculatorul personal (pag. 72).

Folder error (*Eroare de director*)

- În memoria “Memory Stick Duo” există deja un director care conține în denumire aceleași prime trei cifre (spre exemplu: 123MSDCF și 123ABCDE). Selectați alt director sau creați un nou director (pag. 53, 54).

Cannot create more folders

(*Nu mai pot fi create directoare suplimentare*)

- Directorul ale cărui prime trei cifre din nume sunt “999” există în memoria “Memory Stick Duo”. Nu puteți să mai creați alte directoare.

Mesaje de avertizare

Cannot record (Nu se poate înregistra)

- Camera nu poate înregistra imagini în directorul ales. Selectați alt director (pag. 54).

File error (Eroare de fișier)

- A apărut o eroare la redarea imaginii.

File protect (Fișier protejat)

- Eliminați protecția (pag. 43).

Image size over

(Dimensiunea imaginii este prea mare)

- Încercați să redați o imagine cu o dimensiune care nu este acceptată de camera dvs. foto.

Invalid operation

(Operație neacceptată)

- Încercați să redați un fișier care nu este compatibil cu această cameră foto.

 (Indicator de avertizare cu privire la vibrații)

- Camera poate tremura din motive de iluminare insuficientă. Utilizați blițul sau montați camera pe un trepied pentru a o stabiliza.

Enable printer to connect

(Conectarea imprimantei)

- Pentru opțiunea [USB Connect] este aleasă varianta [PictBridge], însă camera este cuplată cu o imprimantă care nu acceptă standardul PictBridge. Verificați imprimanta.
- În anumite situații, este posibil să nu se poată stabili conexiunea. Deconectați și apoi recuplați cablul USB dedicat. Dacă imprimanta transmite un mesaj de eroare, consultați documentația care v-a fost furnizată împreună cu aceasta.

Connect to PictBridge device

(Conectare la un echipament PictBridge)

- Ați încercat să imprimați imaginile înainte să fie stabilită conexiunea cu imprimanta. Conectați o imprimantă compatibilă cu standardul PictBridge.

No printable image (Imaginea nu poate fi imprimată)

- Ați încercat să folosiți [DPOF image] fără a aplica pe imagini marcajul DPOF (comanda pentru imprimare).
- Ați încercat să aplicați varianta [All In This Folder] (toate din acest director) unui director ce conține numai filme. Nu puteți imprima filme.

Printer busy (Imprimantă ocupată)

Paper error (Eroare legată de hârtie)

No paper (Nu este hârtie)

Ink error (Eroare legată de cerneală)

Low Ink (Puțină cerneală)

No Ink (Nu mai este cerneală)

- Verificați imprimanta.

Printer error (Eroare de imprimantă)

- Verificați imprimanta.
- Verificați dacă fotografia pe care vreți să o imprimați nu este deteriorată.



- Nu s-a încheiat încă transmisia datelor către imprimantă. Nu deconectați cablul USB dedicat.

Processing (Procesare)

- Imprimanta este în curs de desfășurare a procedurii de renunțare la o operație de imprimare, timp în care nu puteți printa. Procedura poate dura mai mult timp, în funcție de imprimanta folosită.



Informații suplimentare

Utilizarea camerei digitale în străinătate – surse de alimentare

Puteți folosi camera foto, încărcătorul (furnizat) și adaptorul de rețea AC-LS5K (care nu este furnizat) în orice țară sau regiune unde tensiunea din rețeaua locală este alternativă și are valori cuprinse între 100 V și 240 V, iar frecvența este de 50/60 Hz.

- **Nu folosiți un transformator electronic (convector portabil) deoarece pot apărea disfuncționalități.**

Despre “Memory Stick”

“Memory Stick” este un suport de înregistrare cu circuite integrate compact și portabil.

Tipurile de “Memory Stick Duo” ce pot fi utilizate pentru această cameră sunt prezentate în tabelul următor. Nu putem garanta însă funcționarea adecvată a tuturor funcțiilor pentru orice “Memory Stick Duo”.

Tipul de “Memory Stick”	Înregistrare/ Redare
Memory Stick Duo (cu Magic Gate)	○*1
Memory Stick Duo (fără Magic Gate)	○*2
MagicGate Memory Stick Duo	○*1*2
Memory Stick PRO Duo	○*1
Memory Stick PRO-HG Duo	○*1*3

*1 Cardurile “Memory Stick Duo”, “MagicGate Memory Stick Duo” și “Memory Stick PRO Duo” beneficiază de funcții MagicGate. MagicGate este o tehnologie de protecție a drepturilor de autor care folosește codarea datelor. Operațiile de înregistrare/redare care necesită funcții MagicGate nu sunt disponibile pe această cameră.

*2 Folosind interfața paralelă puteți beneficia de transferul datelor la viteză mare.

*3 Camera nu este compatibilă cu transferul paralel de date pe 8 biți. Este acceptat transferul paralel de date pe 4 biți echivalent cu “Memory Stick PRO Duo”.

- Acest produs este compatibil cu “Memory Stick Micro” (“M2”). “M2” este abrevierea pentru “Memory Stick Micro”.
- Nu se garantează funcționarea cu această cameră a unei unități “Memory Stick Duo” formate cu calculatorul.
- Viteza de citire/scriere a datelor diferă în funcție de utilizarea combinată a unei unități “Memory Stick Duo” cu alt dispozitiv.
- Nu scoateți cardul “Memory Stick Duo” din aparat în cursul citirii / scrierii datelor.

• Este posibil ca datele să se deterioreze în următoarele cazuri :

- dacă scoateți unitatea de memorie “Memory Stick Duo” sau dacă opriți camera în timp ce aceasta citește sau scrie date;
- dacă utilizați unitatea “Memory Stick Duo” în locuri supuse acțiunii câmpurilor electrostatice sau zgomotului electric.
- Vă recomandăm să realizați copii de siguranță ale tuturor datelor importante.
- Nu apăsați prea tare când scrieți ceva în zona de notare.
- Nu lipiți etichete, nici pe cardul “Memory Stick Duo” propriu-zis și nici pe adaptorul Memory Stick Duo.
- Când deplasați sau depozitați memoria “Memory Stick Duo”, puneți-o în cutia cu care v-a fost furnizată.
- Nu atingeți cu mâna sau cu obiecte metalice bornele unității de memorie “Memory Stick Duo”.
- Nu loviți, nu îndoiți și nu scăpați pe jos unitatea de memorie “Memory Stick Duo”.
- Nu demontați și nu modificați unitatea “Memory Stick Duo”.
- Nu udați memoria “Memory Stick Duo”.
- Nu lăsați cardul Memory Stick Duo la îndemâna copiilor mici, deoarece există riscul de a fi înghițit.
- Nu introduceți nimic altceva în slotul pentru “Memory Stick Duo”. În caz contrar pot apărea disfuncționalități.
- Nu utilizați și nu păstrați memoria “Memory Stick Duo” în următoarele locuri :
 - cu temperaturi ridicate, cum ar fi în interiorul unei mașini parcate la soare,
 - expuse la radiații solare directe,
 - umede sau în apropierea unor materiale corozive.

Despre “Memory Stick”

Note privind utilizarea unui adaptor pentru “Memory Stick Duo” (nu este furnizat)

- Pentru a utiliza o unitate “Memory Stick Duo” cu un dispozitiv compatibil cu “Memory Stick”, aveți grijă să introduceți “Memory Stick Duo” mai întâi într-un adaptor adecvat. Dacă introduceți o unitate “Memory Stick Duo” într-un aparat care folosește carduri “Memory Stick” fără adaptorul cerut, este posibil să nu o mai puteți scoate din echipamentul respectiv.
- La introducerea unui “Memory Stick Duo” într-un adaptor, aveți grijă să îl poziționați corect, apoi să îl introduceți complet. Introducerea în direcție greșită poate conduce la apariția de disfuncționalități.
- Dacă folosiți o unitate “Memory Stick Duo” introdusă într-un adaptor Memory Stick Duo pentru un echipament compatibil “Memory Stick”, aveți grijă să fie corect poziționat în adaptor. Introducerea în direcție greșită poate conduce la deteriorarea echipamentului.
- Nu introduceți adaptorul Memory Stick Duo, într-un aparat compatibil “Memory Stick” fără a fi introdus mai întâi unitatea de memorie “Memory Stick Duo” în adaptor, deoarece pot apărea disfuncționalități.

Note privind utilizarea unui card “Memory Stick PRO Duo” (nu este furnizat)

- Pentru această cameră foto a fost confirmată funcționarea corespunzătoare a unităților de memorie “Memory Stick PRO Duo” cu capacitatea de până la 8 GB.

Note privind utilizarea unui card “Memory Stick Micro” (nu este furnizat)

- Pentru a utiliza un card “Memory Stick Micro” la această cameră foto, este necesar un adaptor M2 pentru dimensiune Duo. Dacă introduceți un card “Memory Stick Micro” în camera foto fără a folosi un adaptor M2 pentru Duo, este posibil să nu îl mai puteți scoate din aparat.
- Nu lăsați cardul “Memory Stick Micro” la îndemâna copiilor deoarece poate fi înghițit în mod accidental.

Despre acumulator

Încărcarea acumulatorului

Vă recomandăm să încărcați acumulatorul la o temperatură a mediului ambiant cuprinsă între 10°C și 30°C. Dacă încărcarea acumulatorului are loc în afara intervalului de temperatură indicat mai sus, este posibil ca încărcarea să nu fie eficientă.

Folosirea efectivă a acumulatorului

- Performanțele acumulatorului descresc la temperaturi scăzute ale mediului, iar perioada cât acesta poate fi folosit în locuri răcoroase este mai scurtă. În astfel de cazuri, pentru a prelungi durata de folosire a acumulatorului vă recomandăm următoarele:
 - puneți acumulatorul într-un buzunar aproape de corpul dvs. pentru a-l încălzi și montați-l în camera foto cu puțin timp înainte de a începe să înregistrați.
- Utilizarea frecventă a funcției de mărire și a blițului conduc la consumarea mai rapidă a energiei acumulatorului.
- Vă recomandăm să aveți la îndemână acumulator de rezervă care să asigure folosirea camerei foto o perioadă de două - trei ori mai lungă decât durata previzionată a înregistrării și să efectuați fotografiile de probă înainte de a înregistra ce vă interesează.
- Nu udați acumulatorul deoarece acesta nu este rezistent la apă.
- Nu lăsați camera foto în spații cu temperaturi ridicate cum ar fi în interiorul unei mașini parcate la soare.

Păstrarea acumulatorului

- Dacă nu veți folosi acumulatorul o perioadă îndelungată, este necesar ca o dată pe an să fie încărcat complet după care să fie folosit până la epuizarea totală a energiei sale, înainte de a fi păstrat într-un loc uscat și răcoros. Repetați operația de încărcare-descărcare o dată pe an cu scopul de a-l menține într-o formă corespunzătoare de funcționare.
- Pentru a descărca în totalitate acumulatorul, lăsați camera alimentată de acumulator în modul de redare a unei succesiuni de imagini (slide show) (pag. 45) până ce energia acumulatorului se epuizează.
- Pentru a evita murdărirea sau producerea de scurt-circuite la bornele acumulatorului, când vă deplasați sau când îl depozitați, puneți acumulatorul în cutia sa (furnizată).

Durata de viață a acumulatorului

- Durata de viață a acumulatorului este limitată. Capacitatea acestuia scade puțin câte puțin în timp, pe măsură ce îl folosiți tot mai mult. Când durata de funcționare a acumulatorului s-a diminuat considerabil, o posibilă cauză este aceea că durata sa de viață se apropie de final. Este necesar să cumpărați alt acumulator.
- Durata de viață a acumulatorului variază în funcție de condițiile de păstrare, de cele de operare și de mediu, pentru fiecare acumulator în parte.

Despre încărcătorul pentru acumulator

În legătură cu încărcătorul pentru acumulator

- Nu încărcați nici un alt fel de acumulator în afara celor tip NP-BK în încărcătorul care v-a fost furnizat. Dacă încercați să încărcați alte tipuri de acumuloare decât cele recomandate, acelea se pot supraîncălzi, se poate scurge lichid coroziv din ele sau pot exploda când încercați să le încărcați, prezentând riscuri de arsuri și electrocutări.
- Scoateți acumulatorul încărcat din încărcător. Dacă mențineți acumulatorul în încărcător după ce a fost încărcat, durata sa de viață se poate diminua.
- Dacă indicatorul CHARGE luminează intermitent, scoateți acumulatorul încărcat, apoi reintroduceți-l în încărcător până ce se aude un clic. Dacă indicatorul continuă să luminează intermitent, poate însemna că a apărut o eroare legată de acumulator sau că ați introdus alt acumulator decât cel recomandat. Verificați dacă ați folosit tipul de acumulator recomandat la specificații. Dacă acumulatorul folosit este de tipul indicat, scoateți-l și înlocuiți-l cu altul sau cu unul nou apoi verificați din nou dacă încărcătorul funcționează corect. Dacă acesta funcționează corect acum, înseamnă că problema era legată de acumulator.

A

Acumulator 98
 Adaptor de rețea 13
 Ajustare EV 18, 34
 AE/AF blocat, indicator 21, 36
 AF blocat 21, 36
 Apertură 8
 Auto Focus 6
 AVI 69
 Apăsare pe jumătate a butonului declanșator 6

B

Beach, mod 26
 Bliț (înregistrare) 11
 Bliț (echilibru de alb) 38
 Bliț, nivel 41
 Bliț, mod 22
 Bliț forțat pornit/ oprit 22
 Bliț, încetinire sincronă 22
 Burst 40
 Buton declanșator
 Apăsat pe jumătate 6
 B&W 33
 Beep (Bip) 56

C

Cablu A/V dedicat 59
 Cablu USB dedicat 66, 78
 Calculator 61
 Configurații
 recomandate 62, 73
 Copierea imaginilor . 66, 73
 Macintosh 73
 Software 63
 Vizualizarea cu ajutorul
 camerei a imaginilor
 stocate pe calculator 72
 Windows 61
 Calitatea imaginilor 10
 Camera 50
 Ceas, potrivire 58
 Center AF 35
 Claritate 41
 Cloudy (*innorat*) 38
 Comutator de mod 20
 Conectare
 Calculator 66
 Imprimantă 78
 TV 59
 Copiere 55

Copierea imaginilor pe
 calculator 66
 Crearea unui director de
 înregistrare 53
 Cronometru propriu 23
 Culoare 9

D

Data 58
 Daylight (*lumina zilei*) 39
 Delete (*Ștergere*) 28
 Dimensiunea imaginii ... 10, 24
 Direct X 63
 Director 42
 Creare 53
 Schimbare 54
 Selectare 42
 DOPF 81
 Derulare / Rulare rapidă
 înainte 28
 Detecția fețelor 32
 DISP 18

E

Echilibrul de alb 38
 Auto 38
 Bliț 38
 Fluorescent 38
 Incandescent 38
 Înnorat 38
 Lumina zilei 38
 Ecran, vezi LCD
 EV 34
 Expunere 8
 Extensie 72

F

Filmare 20
 Fișier, denumire 68
 Fișier, număr 68
 Fișier, locație de stocare 68
 Flash (bliț), mod~ 22
 Fluorescent 38
 Focalizare 6, 22, 35
 Focalizare automată 7
 Formatare 52, 53
 Flash (White Bal) 38
 Focalizare la distanțe
 prestabilite 35

G

Ghidul funcțiilor 51

H

High sensitivity, mod~ 26
 Histogramă 18

I

Identificarea părților 12
 Imprimare 76
 Directă 77
 Imagine unică 77
 La un magazin
 specializat 81
 Marcaj 81
 Mod index 77
 Incandescent 38
 Index, interfața~ 30
 Indicatori 14
 Indicator zonă de focalizare
 automată 38
 Inițializare 56
 Instalare 63
 Interfață index 29
 Interfață LCD 18
 Internal Memory Tool 52
 ISO 8, 39

Î

Încărcător 99
 Încetinire sincronă 22
 Înregistrarea
 unui film 21
 unei fotografii 21

J

JPG 69

L

Landscape, mod 26
 Limbă 56
 Locație de stocare a
 fișierelor 68
 Lumina zilei (Daylight) 39
 LCD 18
 Indicatori 14
 Luminozitate 18
 Modificarea ecranului ... 18

Index

M

Macintosh, calculator	73
Configurație	
recomandată	72
Macro	23
Marcaj de imprimare	81
Mass Storage	57
Mărire	22
Digitală	50
Digitală de Precizie	50
Inteligentă	50
Optică	22, 50
La redare	28
Măsurare în mai multe	
puncte	37
Memoria internă	19
Meniu	
Elemente	31
Înregistrare	32
Vizualizare	42
Mesaje de avertizare	93
Metoda de măsurare	37
Măsurătoare bazată pe	
centru	37
Memory Stick Duo	96
Memory Stick Duo,	
ustensile	53
Mod	40
Beach (<i>plajă</i>)	26
Candle (<i>flacăra de</i>	
<i>lumânare</i>)	26
High Sensitivity	26
High-speed shutter	26
Landscape (<i>peisaj</i>)	26
Soft Snap (<i>imagine</i>	
<i>delicată</i>)	26
Snow (<i>zăpadă</i>)	26
Twilight (<i>amurg</i>)	26
Twilight portrait (<i>portret</i>	
<i>în amurg</i>)	26
Mod	
bliț	22
culoare	33
imagine unică	77
index	77
înregistrare (REC)	40
Program Auto	20
reglaj automat	21
Mult AF	35
Mufă DC IN	13

N

Natural	33
Neclară, imagine ~	7
NTSC	57

O

Optică, mărire	22, 50
OS	62, 73

P

PAL	57
PC , vezi calculator	61
PictBridge	57, 77
Picture Motion Browser	65
Pixeli	10
Protejare	43
PTP	57

R

Redare, vezi vizualizare	28
Redimensionare	46
Reducerea efectului de	
ochi-roșii	51
Reluare automată	51
Rich	33
Rotirea imaginilor	47
Rulare rapidă înainte	28

V

VGA	24
Video Out	57
Viteza obturatorului	8
Vizualizare,	
Meniu	42
Volum	28

W

White Bal (echilibru de alb) ..	38
Windows, calculator	61
Configurație	
recomandată	62

S

Selecția Scenei	25
Semnal sonor	56
Sepia	32
Setup (<i>reglaje</i>)	41, 47, 49
Camera	50
Internal Memory Tool ..	52
Memory Stick Tool	53
Setup 1	56
Setup 2	57
Snow, mod	26
Software	63, 65
Soft Snap, mod	26
Soluționarea defectiunilor ...	83
Spot metering	37
Subexpunere	8
Succesiune de imagini	45
Supraexpunere	8

Ș

Șterge	28
Formatare	52, 53

T

Terminal USB•A/V OUT ...	12
Transformator electronic ...	95
Trimming (înregistrarea	
imaginilor mărite)	48
TV	59
Twilight, mod	26
Twilight portrait, mod	26

Ț

Ținerea camerei	21
-----------------------	----

U

USB•A/V OUT, terminal ...	13
USB, conectare	57
Utilizarea camerei în	
străinătate	95

Z

Zoom, PB	28
Zoom (mărire)	22
Zoom digital	50
Zoom digitală de Precizie .	50
Zoom inteligent (Smart zoom)	
.....	50
Zoom optic	22, 50
Zonă de autofocalizare	36

Informații suplimentare legate de acest produs, precum și răspunsuri la cele mai frecvente întrebări puteți găsi pe Site-ul nostru de Internet dedicat clienților.

<http://www.sony.ro>