

SONY®

Kullanım Kılavuzu

Kişisel Bilgisayar
VPCZ13 Serisi



İçindekiler

Kullanımdan Önce	4	Kablosuz WAN'ı Kullanma.....	71
VAIO Bilgisayarınız Hakkında Daha Fazla Bilgi Alma ...	5	Bluetooth İşlevini Kullanma.....	75
Ergonomik Faktörler	8	Parmak İzi Kimlik Doğrulamayı Kullanma.....	81
Başlarken	10	TPM'yi Kullanma	88
Kumandaların ve Bağlantı Noktalarının		Çevresel Aygıtları Kullanma	98
Yerini Belirleme	11	Ses İptal Eden Kulaklıkları Kullanma	99
Gösterge Işıkları Hakkında.....	17	Bağlantı Noktası Çoğaltıcısını Bağlama.....	106
Güç Kaynağı Bağlama	18	Optik Disk Sürücüyü Bağlama.....	114
Pil Takımını Kullanma	20	Harici Hoparlörleri veya Kulaklıkları Bağlama.....	116
Bilgisayarınızın Güvenli Olarak Kapatılması	28	Harici Ekran Bağlama.....	117
Güç Tasarruf Modlarını Kullanma	29	Ekran Modları Seçme.....	124
Bilgisayarınızı Optimum Düzeyde Tutma	31	Birden Çok Monitör İşlevini Kullanma	125
VAIO Bilgisayarınızı Kullanma.....	34	Harici Mikrofon Bağlama	127
Klavyeyi Kullanma	35	USB Aygıtı Bağlama	128
Touch Pad'i Kullanma	38	i.LINK Aygıtı Bağlama.....	130
Özel İşlev Düğmelerini Kullanma	39	VAIO Bilgisayarınızı Özelleştirme	132
Dahili Kamerayı Kullanma.....	40	Performans Modları Seçme	133
Optik Disk Sürücüyü Kullanma.....	41	Parolayı Ayarlama	136
“Memory Stick” Ortamını Kullanma	49	Intel(R) VT'yi Kullanma	143
Diğer Modülleri/Bellek Kartlarını Kullanma.....	56	VAIO Control Center'ı Kullanma	144
İnternet'i Kullanma	64	VAIO Power Management'ı Kullanma	145
Ağı Kullanma (LAN).....	65	Ekran Dilini Değiştirme	146
Kablosuz LAN Kullanma	66		

VAIO Bilgisayarınızı Yükseltme	147	Optik Diskler	195
Bellek Ekleme ve Çıkarma	148	Ekran.....	200
Önlemler	154	Yazdırma.....	204
Güvenlik Bilgileri.....	155	Mikrofon.....	205
Bakım Bilgileri	157	Hoparlörler	206
Bilgisayarınızı Kullanma	158	Touch Pad	208
LCD Ekranı Kullanma	160	Klavye	209
Güç Kaynağını Kullanma	161	Disketler	210
Dahili Kamerayı Kullanma.....	162	Ses/Video.....	211
Diskleri Kullanma.....	163	“Memory Stick”	214
Pil Takımını Kullanma	164	Çevresel Aygıtlar	215
“Memory Stick”i Kullanma.....	165	Bağlantı Noktası Çoğaltıcı	216
Dahili Depolama Aygıtını Kullanma	166	Ticari Markalar	217
Parmak İzi Kimlik Doğrulamayı Kullanma	167	Bildirim	219
TPM’yi Kullanma	168		
Sorun Giderme.....	169		
Bilgisayar İşlemleri	171		
Sistem Güncelleme/Güvenlik	177		
Kurtarma	178		
Pil Takımı.....	181		
Dahili Kamera	184		
Yerel Ağ Oluşturma (LAN/Kablosuz LAN)	186		
Kablosuz WAN.....	190		
Bluetooth Teknolojisi	191		

Kullanımdan Önce

Bu Sony VAIO® bilgisayarını satın aldığınız için sizi tebrik ediyoruz. Ekran **Kullanım Kılavuzu**'na hoş geldiniz. Sony, sizlere en yeni bilgisayar sistemi deneyimini sağlamak için en son teknoloji ses, video, bilgisayar ve iletişim sistemlerini bir araya getirdi.

! Bu kullanım kılavuzunda gösterilen dış görünüşler bilgisayarınızdakinden biraz daha farklı olabilir.

Teknik özelliklerin bulunması

Bazı özellikler, seçenekler ve sağlanan öğeler bilgisayarınızda bulunmayabilir.

Bilgisayarınızın yapılandırmasını öğrenmek için, <http://support.vaio.sony.eu/> adresinden VAIO Destek web sitesini ziyaret edin.

VAIO Bilgisayarınız Hakkında Daha Fazla Bilgi Alma

Bu bölüm, VAIO bilgisayarınız hakkındaki destek bilgilerini içerir.

1. Basılı Belgeler

- ❑ **Hızlı Başlangıç Kılavuzu** – Bileşen bağlantıları, kurulum bilgileri, vs. için genel bakış.
- ❑ **Kurtarma, Yedekleme ve Sorun Giderme Kılavuzu**
- ❑ **Yönetmelikler, Garanti ve Hizmet Desteği**



Kablosuz LAN ve Bluetooth teknolojisi gibi kablosuz işlevleri etkinleştirmeden önce, **Yönetmelikler, Garanti ve Hizmet Desteği** bölümünü dikkatle okuyun.

2. Ekrandaki Belgeler

- ❑ **VAIO Kullanım Kılavuzu** – VAIO bilgisayarınız hakkında, destek ve sorun giderme bilgilerini de kapsayan genel bilgiler.

VAIO Kullanım Kılavuzu'na erişmek için, **Başlat** , **Tüm Programlar** ve **VAIO Manual**'a tıklayın.

- ❑ **Windows Yardım ve Destek** – Bilgisayarınızı kullanmayı öğrenmenize yardım edecek pratik tavsiyelerin, öğreticilerin ve tanıtımların bulunduğu kapsamlı bir kaynaktır.

Windows Yardım ve Destek kısmına erişim için **Başlat** ve **Yardım ve Destek**'i tıklayın ya da Microsoft Windows tuşuna basılı tutarak **F1** tuşuna basın.

3. Destek Web Siteleri

VAIO bilgisayarınızla ilgili bir sorun yaşarsanız, çoğu problemi çözmeye yardımcı olmak üzere size çeşitli seçenekler sunan **VAIO Care** uygulamasını başlatın. Ayrıntılı bilgi için bkz. **VAIO Care’i Kullanma (sayfa 33)**.

Daha fazla yardım için <http://support.vaio.sony.eu/> adresindeki VAIO Destek web sitesini ziyaret edin.

VAIO Destek ile bağlantı kurduğunuzda, bilgisayarınızın seri numarası sorulur.

Seri numarası, **VAIO Care** penceresinin altında, bilgisayarın altında veya arka panelinde ya da pil yuvasının içinde bulunabilecek 15 haneli bir sayıdır.

VAIO bilgisayarla ilgili bilgi alınabilecek diğer kaynaklar şunlardır:

- ❑ Diğer VAIO kullanıcılarıyla etkileşimde bulunabileceğiniz, <http://club-vaio.com> adresinde yer alan forum
- ❑ Ürün bilgileri sağlayan, <http://www.vaio.eu/> adresindeki VAIO web sitesi
- ❑ <http://www.sonystyle-europe.com> adresindeki, Sony tarzı çevrimiçi mağaza

Ergonomik Faktörler

Bilgisayarınızı birçok ortamda taşınabilir bir aygıt olarak kullanacaksınız. Mümkün olduğunca, hem sabit hem de taşınabilir ortamlar için aşağıdaki ergonomik faktörleri göz önüne almaya çalışın:

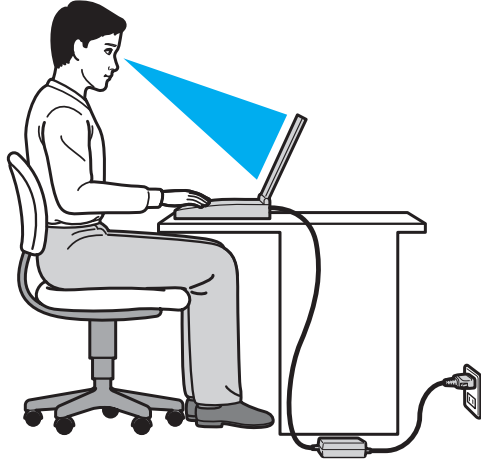

- ❑ **Bilgisayarınızın konumu** – Bilgisayarı tam önünüze konumlandırın. Dirseklerinizi yatay konumda tutun, bileklerinizi ise klavyeyi, veya işaret aygıtını kullanırken serbest ve rahat bir konumda olacak şekilde yerleştirin. Kollarınızın üst kısımları, iki yanınızdan serbest bir şekilde sarkmalıdır. Bilgisayarınızı kullanırken sık sık ara verin. Aşırı bilgisayar kullanımı, gözlerin, kasların veya tendonların gerilmesine yol açabilir.
- ❑ **Mobilya ve duruş** – Sırt desteği iyi olan bir sandalyede oturun. Ayaklarınız yere tam olarak basacak şekilde sandalyenin yüksekliğini ayarlayın. Bir ayak desteği, daha rahat olmanızı sağlayabilir. İleriye doğru gitmeden ve çok fazla geriye yaslanmadan rahat ve dik bir şekilde oturun.

- ❑ **Bilgisayar ekranının görüntüleme açısı** – En iyi konum için ekranın eğilme özelliğini kullanın. Ekran eğimini uygun konuma getirmek için ekranı ayarlayarak göz ve kas yorgunluğunu azaltabilirsiniz. Ekranın parlaklık seviyesini de ayarlayın.
- ❑ **Aydınlatma** – Pencere ve ışıkların ekranda parlamaya ve yansımaya yol açmadığı bir konum seçin. Ekran üzerinde parlak noktalar oluşmaması için dolaylı aydınlatma kullanın. Uygun aydınlatma sizi rahatlatır ve çalışmalarınıza etkinlik katar.
- ❑ **Harici ekranı konumlandırma** – Harici bir ekran kullanırken, ekranı, rahatça görebileceğiniz bir mesafe içerisine yerleştirin. Monitörün karşısına oturduğunuzda, görüntü ekranının göz hizasında veya biraz daha alçakta olduğundan emin olun.

Başlarken

Bu bölümde, VAIO bilgisayarınızı kullanmaya nasıl başlayacağınız anlatılmaktadır.



Bilgisayarınızı ilk kez başlatmadan önce, başlangıçta bilgisayarınızla birlikte verilmeyen hiçbir donanımı bağlamayın. Başlatma tamamlandıktan sonra, üreticinin talimatlarına göre aygıtları birer birer (örneğin yazıcı, harici disk sürücü, tarayıcı vs) bağlayın.

- ❑ **Kumandaların ve Bağlantı Noktalarının Yerini Belirleme (sayfa 11)**
- ❑ **Gösterge Işıkları Hakkında (sayfa 17)**
- ❑ **Güç Kaynağı Bağlama (sayfa 18)**
- ❑ **Pil Takımını Kullanma (sayfa 20)**
- ❑ **Bilgisayarınızın Güvenli Olarak Kapatılması (sayfa 28)**
- ❑ **Güç Tasarruf Modlarını Kullanma (sayfa 29)**
- ❑ **Bilgisayarınızı Optimum Düzeyde Tutma (sayfa 31)**

Kumandaların ve Bağlantı Noktalarının Yerini Belirleme

İleriki sayfalarda gösterilen kumandaları ve bağlantı noktalarını tanımak için bir dakikanızı ayırın.

! Bilgisayarınızın görünümü, teknik özelliklerde farklılıklar bulunması nedeniyle, bu kılavuzda resmedilenden farklı olabilir.

Ön

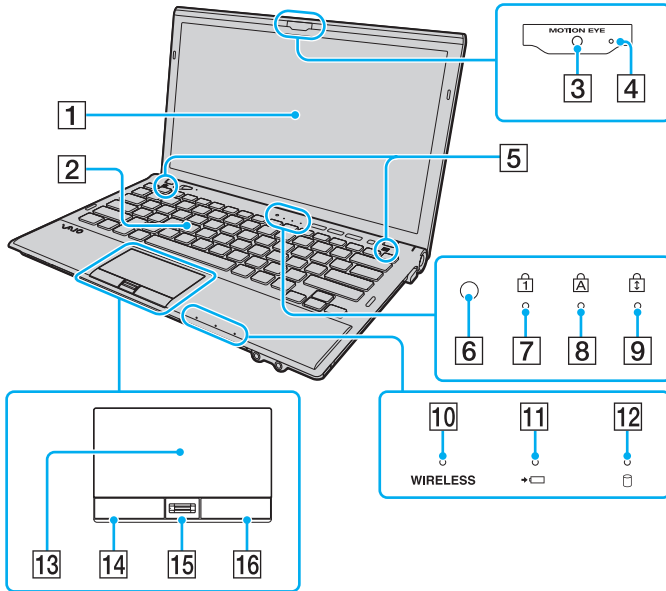

- 1 LCD ekran (sayfa 160)
- 2 Klavye (sayfa 35)
- 3 Dahili **MOTION EYE** kamera (sayfa 40)
- 4 Dahili **MOTION EYE** kamera göstergesi (sayfa 17)
- 5 Dahili hoparlörler (stereo)
- 6 Ortam ışığı sensörü (sayfa 37), (sayfa 202)
LCD parlaklığını otomatik olarak optimum düzeye ayarlamak üzere ortam ışık şiddetini ölçer.
- 7 Num lock göstergesi (sayfa 17)
- 8 Caps lock göstergesi (sayfa 17)
- 9 Scroll lock göstergesi (sayfa 17)
- 10 **WIRELESS** göstergesi (sayfa 17)
- 11 Şarj göstergesi (sayfa 17)
- 12 Disk sürücü göstergesi (sayfa 17)
- 13 Touch pad (sayfa 38)
- 14 Sol düğmesi (sayfa 38)
- 15 Parmak izi sensörü* (sayfa 81)
- 16 Sağ düğmesi (sayfa 38)

* Yalnızca seçili modellerde.

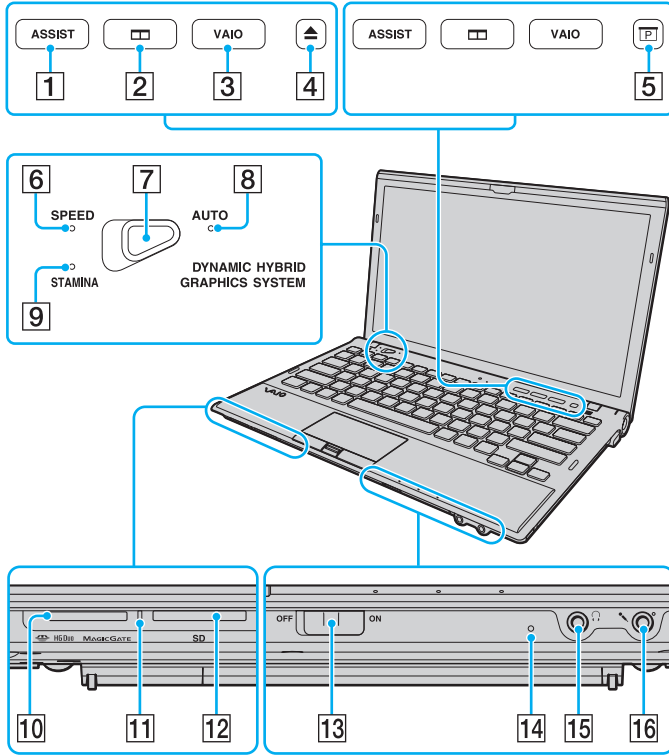

- 1 **ASSIST** düğmesi (sayfa 39)
- 2 Pencere düzenleme düğmesi (sayfa 39)
- 3 **VAIO** düğmesi (sayfa 39)
- 4 Sürücü çıkarma düğmesi*¹ (sayfa 39), (sayfa 41)
- 5 Sunum düğmesi*² (sayfa 39)
- 6 **SPEED** mod göstergesi (sayfa 17), (sayfa 133)
- 7 Performans seçme anahtarı (sayfa 133)
- 8 **AUTO** mod göstergesi (sayfa 17), (sayfa 133)
- 9 **STAMINA** mod göstergesi (sayfa 17), (sayfa 133)
- 10 "Memory Stick Duo" yuvası*³ (sayfa 49)
- 11 Ortam Erişim göstergesi (sayfa 17)
- 12 **SD** bellek kartı yuvası (sayfa 60)
- 13 **WIRELESS** anahtarı (sayfa 66), (sayfa 71), (sayfa 75)
- 14 Dahili mikrofon (tek kulaklıklılı)
- 15 Kulaklık çıkışı (sayfa 116), (sayfa 99)
- 16 Mikrofon çıkışı (sayfa 127)

*¹ Dahili optik disk sürücü bulunan modellerde.

*² Dahili optik disk sürücü bulunmayan modellerde.

*³ Bilgisayarınız yalnızca Duo boyutlu "Memory Stick"i desteklemektedir.

Geri

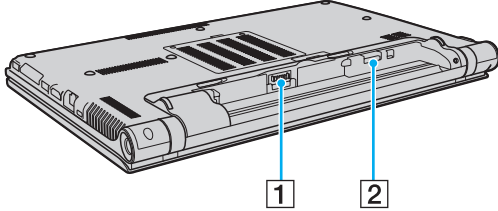

- 1 Pili konektörü (sayfa 20)
 - 2 SIM kartı yuvası* (sayfa 71)
- * Yalnızca seçili modellerde.

Sağ

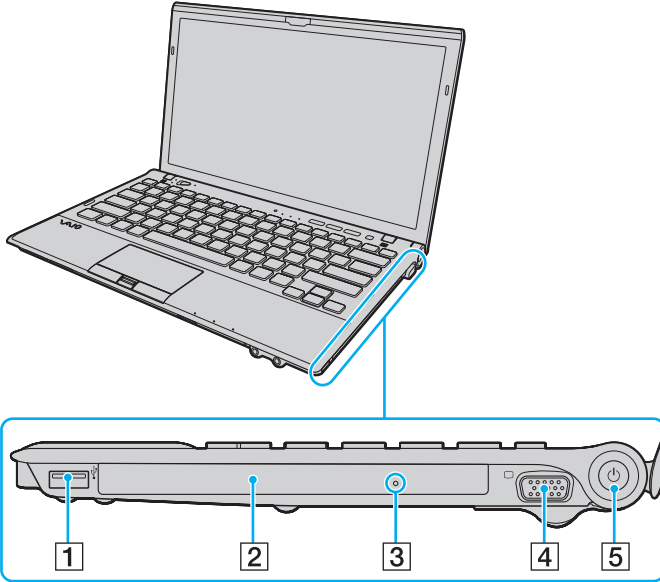

- 1 USB bağlantı noktası*¹ (sayfa 128)
- 2 Optik disk sürücüsü*² (sayfa 41)
- 3 Manuel çıkarma deliği*² (sayfa 195)
- 4 Monitör bağlantı noktası*³ (sayfa 118)
- 5 Güç düğmesi/Güç göstergesi (sayfa 17)

*1 USB 2.0 standardıyla uyumlu.

*2 Yalnızca seçili modellerde.

*3 Bilgisayarınız bağlantı noktası çoğaltıcısına takılı iken erişilebilir değildir.

Sol

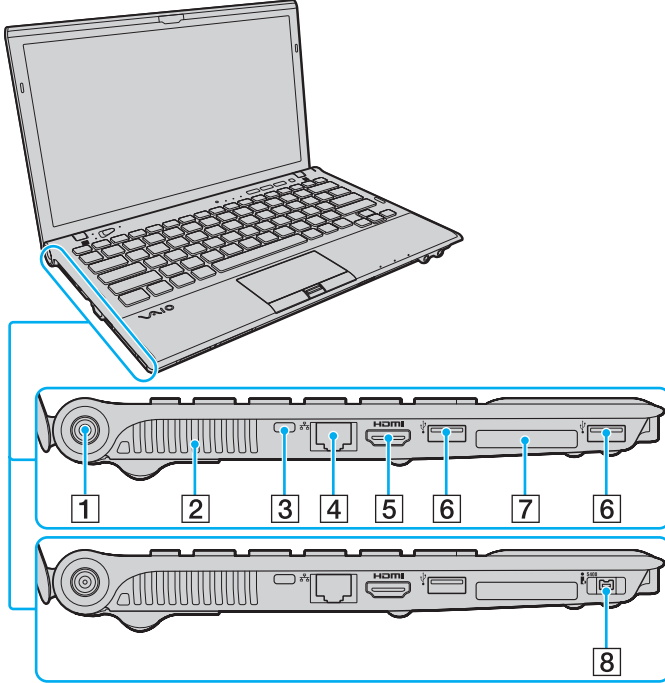

- 1 DC IN bağlantı noktası (sayfa 18)
- 2 Hava çıkışı
- 3 Güvenlik yuvası
- 4 Ağ (LAN) bağlantı noktası^{*1} (sayfa 65)
- 5 **HDMI** çıkış bağlantı noktası^{*2} (sayfa 121)
- 6 USB bağlantı noktaları^{*3} (sayfa 128)
- 7 ExpressCard/34 yuvası (sayfa 56)
- 8 i.LINK 4 iğneli (S400) bağlantı noktası^{*4} (sayfa 130)

*1 Bilgisayarınız bağlantı noktası çoğaltıcısına takılı iken erişilebilir değildir.

*2 Oynatmanın başlamasından sonraki birkaç saniye boyunca **HDMI** çıkış bağlantı noktasına bağlı çıkış aygıtından ses gelmeyebilir. Bu bir arızayı göstermez.

*3 USB 2.0 standardıyla uyumlu.

*4 Yalnızca seçili modellerde.

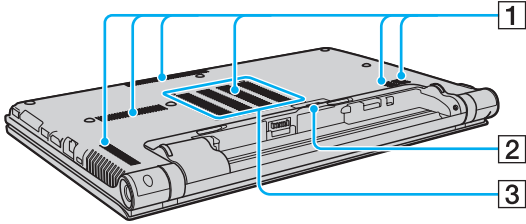

Alt



- 1 Hava çıkışları
- 2 Bağlantı noktası çoğaltıcı konektör kapağı (sayfa 107)
- 3 Bellek modülü bölmesi kapağı (sayfa 148)

Gösterge Işıkları Hakkında

Bilgisayarınız aşağıdaki gösterge ışıklarıyla donatılmıştır:

Gösterge	İşlevler
Güç 	Bilgisayarınız Normal moddayken yeşil yanar, bilgisayar Uyku modundayken turuncu yanıp söner, bilgisayar kapatıldığında veya Hazırda Bekleme moduna geçtiğinde söner.
Şarj 	Pil takımı şarj olurken yanar. Daha fazla bilgi için bkz. Pil Takımını Şarj Etme (sayfa 24) .
Dahili MOTION EYE kamera	Dahili kamera kullanılırken yanar.
Ortam Erişimi	“Memory Stick” veya SD bellek kartı gibi bir bellek kartına veri aktarımı yapılırken yanar. (Bu gösterge ışığı yanarken Uyku moduna geçmeyin veya bilgisayarı kapatmayın.) Gösterge ışığının kapalı olması, bellek kartının kullanılmadığı anlamına gelir.
AUTO modu	Bilgisayar en yüksek performansı göstermek için AUTO moduna geçtiğinde yanar.
STAMINA modu	Bilgisayar pil gücünü muhafaza etmek için STAMINA moduna geçtiğinde yanar.
SPEED modu	Bilgisayar en yüksek performansı göstermek için SPEED moduna geçtiğinde yanar.
Disk sürücüsü 	Dahili depolama aygıtı veya optik sürücüdeki* verilere erişildiğinde yanar. Bu gösterge ışığı yanarken Uyku moduna geçmeyin veya bilgisayarı kapatmayın.
Num lock 	Sayısal tuş takımını etkinleştirmek için Num Lk tuşuna basın. Sayısal tuş takımının etkinliğini kaldırmak için bir defa daha basın. Gösterge ışığının kapalı olması, sayısal tuş takımının etkin olmadığını gösterir.
Caps lock 	Büyük harfle yazmak için Caps Lock tuşuna basın. Gösterge ışığı açık durumdayken Shift tuşuna basarsanız, harfler küçük yazılır. Gösterge ışığını kapatmak için tuşa bir defa daha basın. Caps lock gösterge ışığı kapatıldığında, normal yazıya geri dönülür.
Scroll lock 	Görüntüyü kaydırma şeklinizi değiştirmek için Fn+Scr Lk tuşlarına basın. Scroll lock gösterge ışığı kapatıldığında, normal kaydırmaya geri dönülür. Scr Lk tuşu, kullandığınız programa bağlı olarak farklı işlevlere sahiptir ve tüm programlarla çalışmaz.
WIRELESS	Bir ya da daha fazla kablosuz seçenek etkinleştirildiğinde yanar.

* Yalnızca seçili modellerde.

Güç Kaynağı Bağlama

Bilgisayarınız için güç kaynağı olarak bir AC adaptör veya şarj edilebilir bir pil takımı kullanabilirsiniz. Bilgisayarı ilk kez kullanmadan önce, bilgisayarınıza bir AC adaptörü bağlamalısınız.

! Bilgisayarınızı pil takımı üzerindeyken kullanmayın; bu bilgisayarın arızalanmasına neden olabilir.

AC Adaptör Kullanma

Doğrudan AC güç kaynağına bağlı olduğunda ve pil takımı takılı olduğunda, bilgisayarınız gücünü AC çıkışından alır.

 Sadece bilgisayarınızla birlikte verilen AC adaptörü kullanın.

AC adaptörü kullanmak için

- 1 Güç kablosunun bir ucunu (1) AC adaptöre (3) takın.
- 2 Güç kablosunun diğer ucunu bir AC çıkışına (2) takın.
- 3 AC adaptörden (3) gelen kabloyu, bilgisayarın üzerindeki DC IN bağlantı noktasına (4) takın.

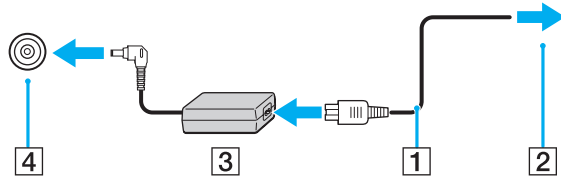

! DC In fişinin şekli, AC adaptöre bağlı olarak değişir.



Bilgisayarınızın AC güç kaynağıyla bağlantısını tamamen kesmek için, AC adaptörü AC çıkışından çıkarın.

AC çıkışının kolay erişilen bir yerde olduğundan emin olun.

Bilgisayarınızı uzun süre kullanmayı planlamıyorsanız, Hazırda Bekleme moduna geçirin. Bkz. **Hazırda Bekleme Modunu Kullanma (sayfa 30)**.

Pil Takımını Kullanma

Pil takımı teslimat sırasında bilgisayarınıza zaten takılmıştır ancak tam olarak şarj edilmemiştir.

! Bilgisayarınızı pil takımı üzerindeyken kullanmayın; bu bilgisayarın arızalanmasına neden olabilir.

Pil Takımının Takılması/Çıkarılması

Pil takımını takmak için

- 1 Bilgisayarı kapatın ve LCD ekran kapağını kapatın.
- 2 Pil **LOCK** anahtarı (1) dışarı doğru sürün.

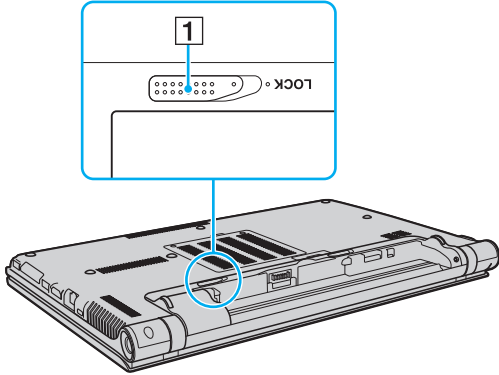

- 3 Pil takımını pil bölmesine çapraz şekilde, pil bölmesinin her iki tarafındaki çıkıntı (2) pil takımının her iki tarafındaki U şekilli girintiye (3) oturuncaya kadar kaydırın.

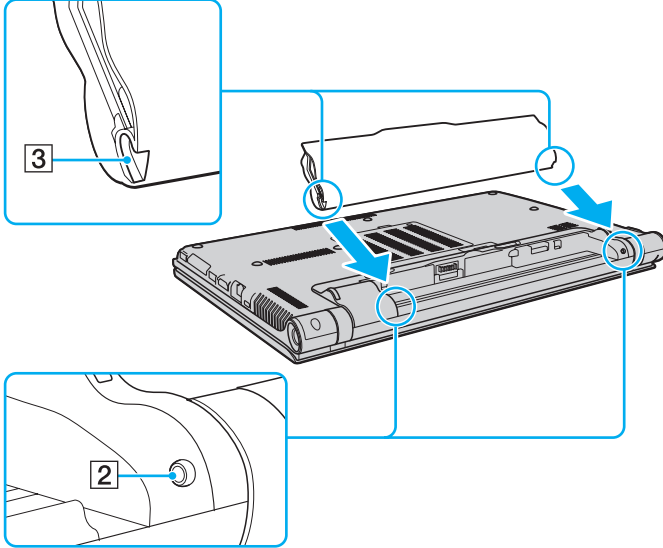

- 4 Pil takımını, tık sesiyle yerine oturana kadar pil bölmesine doğru itin.

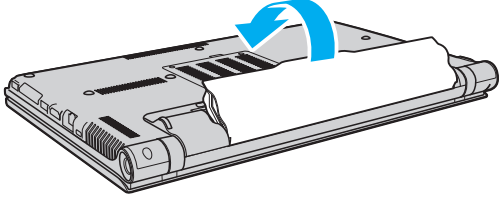

- 5 Pil takımını bilgisayarınızda emniyet altına almak için pil **LOCK** anahtarı içe doğru kaydırın.

Pil takımını çıkarmak için

! Bilgisayarınız açıkken ve AC adaptörüne takılı değilken pil takımını çıkarırsanız tüm kaydedilmemiş verileri kaybedersiniz.

- 1 Bilgisayarı kapatın ve LCD ekran kapağını kapatın.
- 2 Pil **LOCK** anahtarı (1) dışarı doğru sürün.
- 3 Pil **RELEASE** sürgüsünü (2) dışa doğru kaydırıp tutun, parmak ucunuzu pil takımındaki çıkıntının (3) altına koyun, pil takımını ok yönünde kaldırın ve bilgisayardan uzağa doğru kaydırın.

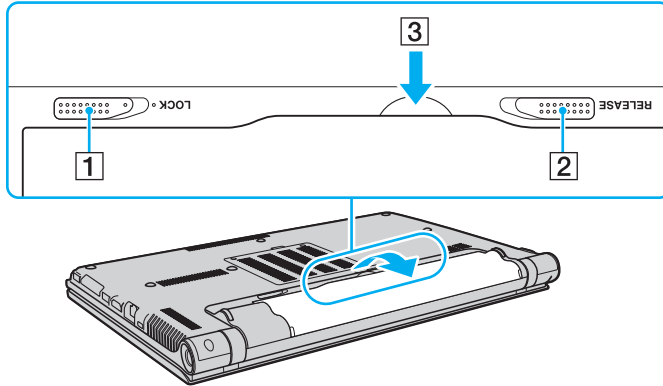

! Güvenliğiniz için, Sony tarafından VAIO bilgisayarınızla birlikte verilen, kalite güvence standardına uygun gerçek Sony yeniden şarj edilebilir pil takımlarını ve AC adaptörlerini kullanın. Bazı VAIO bilgisayarlar yalnızca gerçek Sony pil takımlarıyla çalışır.

Pil Takımını Şarj Etme

Bilgisayarınızla birlikte verilen pil takımı, teslim aldığınız sırada tamamen dolu değildir.

Pil takımını şarj etmek için

- 1 Pil takımını takın.
- 2 Bilgisayarı AC adaptörlü bir güç kaynağına bağlayın.
Şarj göstergesi pil takımı şarj olurken yanar. Pil takımı seçtiğiniz maksimum şarj düzeyine yaklaştığında, şarj göstergesi sönecektir.

Şarj göstergesi durumu	Anlamı
Turuncu rengi yanıyor	Pil takımı şarj oluyor.
Yeşille birlikte yanıp sönüyor güç göstergesi	Pil takımının gücü bitmek üzere. (Normal mod)
Turuncuyla birlikte yanıp sönüyor güç göstergesi	Pil takımının gücü bitmek üzere. (Uyku modu)
Turuncu hızlı yanıp söner	Arızalı bir pil takımı veya kilidi açılmamış pil takımı nedeniyle bir pil arızası oldu.

! Pil paketini, pili ilk kez şarj edeceğiniz andan itibaren bu kılavuzda açıklandığı şekilde şarj edin.



AC güç kaynağına doğrudan bağlı olduğu sırada, pil takımını bilgisayarınızda tutun. Siz bilgisayarı kullanırken, pil takımı şarj olmaya devam eder.

Pilk takımının gücü bitmek üzereyse ve hem şarj hem güç gösterge ışıkları yanıp sönüyorsa ya pil takımını şarj etmek için AC adaptörünü takmalısınız ya da bilgisayarınızı kapatıp tamamen şarj olmuş bir pil takımı yerleştirmelisiniz.

Bilgisayarınızla birlikte verilen pil takımı lityum iyon pildir ve istediğiniz anda şarj edilebilir. Kısmen boşalmış bir pil takımını şarj etmek pilin ömrünü etkilemez.

Bazı yazılım uygulamaları ve bazı çevresel aygıtlar çalışırken, kalan pil ömrü kısalmış bile olsa, bilgisayarınız Hazırda Bekleme moduna girmeyebilir. Bilgisayar pil gücüyle çalışırken veri kaybından kaçınmak için, verinizi sık sık kaydetmeli ve Uyku veya Hazırda Bekleme gibi bir güç yönetimi modunu manuel olarak etkinleştirmelisiniz.

Bilgisayar Uyku moduna girdiğinde pil gücü tükenirse, kaydedilmemiş tüm verileri kaybedersiniz. Önceki çalışma durumuna dönmeniz imkansızdır. Veri kaybından kaçınmak için, verinizi sık sık kaydetmelisiniz.

Pil Şarj Kapasitesini Kontrol Etme

Şarj edilen pil sayısı arttığında ya da pil takımının kullanım süresi uzadığında, pil şarj kapasitesi yavaş yavaş azalır. Pil takımını en iyi şekilde kullanmak için pil şarj kapasitesini kontrol edin ve pil ayarlarını değiştirin.

Pil şarj kapasitesini kontrol etmek için

- 1 **Başlat, Tüm Programlar** ve **VAIO Control Center**'i tıklayın.
- 2 **Power Management** ve sonra **Battery** seçeneklerini tıklayın.



Ayrıca, pil takımının ömrünü uzatmak için pil koruma işlevini etkinleştirebilirsiniz.

Pil Ömrünü Uzatma

Bilgisayarınız pil gücüyle çalışırken, aşağıdaki yöntemleri kullanarak pilin ömrünü uzatabilirsiniz.

- ❑ Bilgisayar ekranınızın LCD parlaklığını azaltın.
- ❑ Güç tasarrufu modunu kullanın. Daha fazla bilgi için bkz. **Güç Tasarruf Modlarını Kullanma (sayfa 29)**.
- ❑ **Güç Seçenekleri** bölümündeki güç tasarrufu ayarlarını değiştirin. Daha fazla bilgi için bkz. **VAIO Power Management'ı Kullanma (sayfa 145)**.
- ❑ **VAIO Control Center** ile, **Long Battery Life Wallpaper Setting** bölümündeki duvar kağıdını masaüstü arka planı olarak belirleyin.



Pil ömrünü uzatma hakkında daha fazla bilgi için **Pil Şarj Kapasitesini Kontrol Etme (sayfa 26)** bölümündeki adımları izledikten sonra yardım dosyasına bakın.

Bilgisayarınızın Güvenli Olarak Kapatılması

Kaydedilmemiş verilerinizi kaybetmemek için, bilgisayarınızı düzgün bir şekilde, aşağıda belirtildiği gibi kapadığınızdan emin olun.

Bilgisayarınızı kapatmak için

- 1 Bilgisayara bağlı olan tüm çevresel aygıtları kapatın.
- 2 Verilerinizi kaydedin ve çalışan tüm yazılım uygulamalarını kapatın.
- 3 **Başlat** ve **Kapat** düğmesine tıklayın.
Kısa bir süre sonra bilgisayar otomatik olarak kapanır. Güç gösterge ışığının kapandığından emin olun.

Güç Tasarruf Modlarını Kullanma

Pil ömrünü uzatmak için güç yönetimi ayarlarından yararlanabilirsiniz. Normal çalışma modu dışında bilgisayarınızda tercihinizi karışlamak üzere iki ayrı güç tasarruf modu bulunur: Uyku ve Hazırda Bekleme.

! AC güç kaynağına bağlı değilken, bilgisayarınızı uzun bir süre kullanmayı planlamıyorsanız, bilgisayarını Hazırda Bekleme konumuna getirin veya kapatın.

Bilgisayar Uyku moduna girdiğinde pil gücü tükeniyorsa, tüm kaydedilmemiş verilerinizi kaybedersiniz. Önceki çalışma durumuna dönmeniz imkansızdır. Veri kaybından kaçınmak için, verinizi sık sık kaydetmelisiniz.

Mod	Tanım
Normal mod	Bu, kullanımı sırasında bilgisayarınızın normal durumudur. Yeşil güç gösterge ışığı bilgisayar bu modda çalışırken yanar.
Uyku modu	Uyku modu, LCD ekranı kapatır ve dahili depolama aygıtlarını ve CPU'yu düşük güç tüketimi moduna geçirir. Turuncu güç gösterge ışığı bilgisayarınız bu modda çalışırken yavaşça yanıp söner. Bilgisayarınız, Uyku modundan, Hazırda Bekleme moduna göre daha çabuk çıkar. Ancak Uyku modu, Hazırda Bekleme moduna göre daha fazla güç kullanır.
Hazırda Bekleme modu	Bilgisayarınız Hazırda Bekleme modundayken, sistemin durumu dahili depolama aygıtlarına kaydedilir ve güç kapatılır. Pil gücü tükendiğinde bile, veriler kaybolmaz. Bilgisayarınız bu modda çalışırken güç gösterge ışığı kapalıdır.

Uyku Modunu Kullanma

Uyku modunu etkinleştirmek için

Başlat'ı, **Kapat** düğmesinin yanındaki oku  ve **Uyku**'ya tıklayın.

Normal moda dönmek için

- Herhangi bir tuşa basın.
- Bilgisayarınızdaki güç düğmesine basın.

! Güç düğmesini dört saniyeden fazla basılı tutarsanız, bilgisayarınız otomatik olarak kapanacaktır. Tüm kaydedilmemiş verileri kaybedersiniz.

Hazırda Bekleme Modunu Kullanma

Hazırda Bekleme modunu etkinleştirmek için

Fn+F12 tuşlarına basın.

İsterseniz, **Başlat**'a, **Kapat** düğmesinin yanındaki oka ve **Hazırda Beklet**'e de tıklayabilirsiniz.

! Güç gösterge ışığı sönene kadar bilgisayarınızı hareket ettirmeyin.

Normal moda dönmek için

Güç düğmesine basın.

! Güç düğmesini dört saniyeden fazla basılı tutarsanız, bilgisayarınız otomatik olarak kapanacaktır.

Bilgisayarınızı Optimum Düzeyde Tutma

Bilgisayarınızın Güncellenmesi

Bilgisayarınızın etkinliğini, güvenliğini ve işlevselliğini artırmak için, aşağıdaki yazılım uygulamalarını kullanarak VAIO bilgisayarınızı güncellediğinizden emin olun.

VAIO Update, İnternet üzerinde kullanılabilir durumdaki yeni güncellemeleri size otomatik olarak bildirir ve bunları bilgisayarınıza yükler ve kurar.

❑ **Windows Update**

Başlat'ı, **Tüm Programlar**'ı ve **Windows Update**'i tıklayın ve ardından ekran talimatlarını izleyin.

❑ **VAIO Update 5**

Başlat'ı, **Tüm Programlar**'ı ve **VAIO Update 5**'i tıklayın ve ardından ekran talimatlarını izleyin.



Güncelleştirmeleri indirmeniz için bilgisayarınız İnternete bağlı olmalıdır.

Antivirüs Yazılımını Güncel Tutma

Güncellemeleri üreticinin web sitesinden indirerek ve yükleyerek, İnternet güvenlik yazılımı programlarını en son güncellemelerle güncel tutabilirsiniz.



Güncelleştirmeleri indirmeniz için bilgisayarınız İnternete bağlı olmalıdır.

☐ **McAfee**'yi kullanırken:

- 1 **Başlat, Tüm Programlar, McAfee ve McAfee SecurityCenter**'a tıklayın.
- 2 Güncelle sekmesini tıklatın ve güncellemeleri denetleme seçeneğini işaretleyin.
- 3 Güncelleştirmeleri tamamlamak için ekrandaki talimatları izleyin.

☐ **Norton Internet Security** yazılımını kullanırken:

- 1 **Başlat, Tüm Programlar, Norton Internet Security ve LiveUpdate** veya **Norton Internet Security**'i tıklayın.
- 2 Güncelleştirmeleri tamamlamak için ekrandaki talimatları izleyin.



Daha fazla bilgi için yazılımınızın yardım dosyasına bakın.



Asıl prosedür, bilgisayarınıza yüklü güncellemelere bağlı olarak yukarıdakilerden farklı olabilir. Bu gibi bir durumda ekrandaki talimatları uygulayın.

VAIO Care'i Kullanma

VAIO Care ile, bilgisayarınızı optimum çalışır düzeyde tutmak için düzenli olarak performans denetimleri ve ayarlamaları gerçekleştirebilirsiniz. Bilgisayarınızda bir sorun olduğunda **VAIO Care**'i başlatın. **VAIO Care**, sorunun çözümü için gerekli adımları bildirecektir.

VAIO Care'i başlatmak için

- ❑ **ASSIST** düğmesi olan modellerde

Bilgisayarınız açıkken **ASSIST** düğmesine basın.

- ❑ **ASSIST** düğmesi olmayan modellerde

Başlat, Tüm Programlar, VAIO Care ve **VAIO Care** öğelerine tıklayın.



Bilgisayarınız Uyku modunda çalışırken **ASSIST** düğmesine basmayın.



Daha fazla bilgi için **VAIO Care** yardım dosyasına bakın.

ASSIST düğmesi olan modellerde, bilgisayar kapalıyken **ASSIST** düğmesine basıldığında **VAIO Care Rescue** başlar.

VAIO Care Rescue, acil durumlarda, örneğin Windows başlatılmadığında bilgisayarınızı kurtarmak için kullanılabilir.

VAIO Bilgisayarınızı Kullanma

Bu bölümde, VAIO bilgisayarınızdan en iyi şekilde nasıl yararlanabileceğiniz anlatılmaktadır.

- ❑ **Klavyeyi Kullanma (sayfa 35)**
- ❑ **Touch Pad'i Kullanma (sayfa 38)**
- ❑ **Özel İşlev Düğmelerini Kullanma (sayfa 39)**
- ❑ **Dahili Kamerayı Kullanma (sayfa 40)**
- ❑ **Optik Disk Sürücüyü Kullanma (sayfa 41)**
- ❑ **"Memory Stick" Ortamını Kullanma (sayfa 49)**
- ❑ **Diğer Modülleri/Bellek Kartlarını Kullanma (sayfa 56)**
- ❑ **İnternet'i Kullanma (sayfa 64)**
- ❑ **Ağı Kullanma (LAN) (sayfa 65)**
- ❑ **Kablosuz LAN Kullanma (sayfa 66)**
- ❑ **Kablosuz WAN'ı Kullanma (sayfa 71)**
- ❑ **Bluetooth İşlevini Kullanma (sayfa 75)**
- ❑ **Parmak İzi Kimlik Doğrulamayı Kullanma (sayfa 81)**
- ❑ **TPM'yi Kullanma (sayfa 88)**













Klavyeyi Kullanma



Klavyeniz, modele özgü görevleri gerçekleştiren ek tuşlar içerir.

Fn Tuşu ile Bileşimler ve İşlevler



Bazı klavye işlevleri ancak işletim sisteminin açılması tamamlandıktan sonra kullanılabilir.

Bileşimler/Özellik	İşlev
Fn +  (F2): sessize alma	Dahili hoparlörleri veya kulaklıkları açar ve kapatır.
Fn +  (F3/F4): ses denetimi	Ses düzeyini değiştirir. Sesi yükseltmek için, Fn+F4 tuşlarına ve sonra  veya  tuşuna basın veya Fn+F4 tuşlarına basılı tutun. Sesi azaltmak için, Fn+F3 tuşlarına ve sonra  veya  tuşuna basın veya Fn+F3 tuşlarına basılı tutun.
Fn +  (F5/F6): parlaklık denetimi	Bilgisayar ekranınızın LCD parlaklığını değiştirir. Parlaklık şiddetini artırmak için, Fn+F6 tuşlarını basılı tutun veya Fn+F6 tuşlarına ve sonra  veya  tuşuna basın. Parlaklık şiddetini azaltmak için, Fn+F5 tuşlarını basılı tutun veya Fn+F5 tuşlarına ve sonra  veya  tuşuna basın.
Fn +  /  (F7): görüntü çıkışı	Ekran çıkışını bilgisayar ekranınız ve harici ekran arasında değiştirir. Ekran çıkışını seçmek için Enter tuşuna basın. ! Ekran çıkış hedefi olarak harici ekran seçiliyken bir ekran kablosunu bilgisayarınızdan çıkarırsanız, bilgisayar ekranı kararır. Böyle bir durumda ekran çıkışını bilgisayar ekranına geçirmek için Fn tuşuna basılı tutarak F7 tuşuna iki kez basıp ardından Enter tuşuna basın. Takılı harici ekrana bağlı olarak birden fazla monitörün kullanılması desteklenmeyebilir.

Bileşimler/Özellik	İşlev
Fn +  (F9/F10): yakınlaştırma	Bazı yazılımlarda görüntülenen görüntü veya belgenin boyutunu değiştirir. Görüntüyü daha küçük ve daha uzakta yapmak için (dışarıya yakınlaştırma) Fn+F9 tuşlarına basın. Görüntüyü daha büyük ve daha yakın yapmak için (içeriye yakınlaştırma) Fn+F10 tuşlarına basın. Daha fazla bilgi için VAIO Control Center yardım dosyasına bakın.
Fn +  (F12): hazırda bekletme	En düşük seviyede güç tüketimi sağlar. Bu komutu uyguladığınızda, sistemin ve bağlanmış olan çevresel aygıtların durumu dahili depolama aygıtına kaydedilir ve sistem gücü kapatılır. Sistemi normal haline geri getirmek için, güç düğmesini kullanarak gücü açın. Güç yönetimi hakkında ayrıntılı bilgi için bkz. Güç Tasarruf Modlarını Kullanma (sayfa 29) .

Arkadan Aydınlatmalı Klavye Ayarlarını Deęiřtirme



Bazı özellikler ve seçenekler sizin bilgisayarınızda bulunmayabilir.

Bilgisayarınızda arkadan aydınlatmalı klavye varsa, klavye ışığını ortam ışığının yoğunluęuna göre otomatik olarak açılıp kapanacak biçimde ayarlayabilirsiniz.

Ayrıca, klavyenin ışığını kapatmak için klavye işlevlerinin kullanılmadığı süreyi de ayarlayabilirsiniz.

Arkadan aydınlatmalı klavye ayarlarını deęiřtirmek için

- 1 **Başlat, Tüm Programlar** ve **VAIO Control Center**'i tıklayın.
- 2 **Keyboard and Mouse** ve **Backlit KB** seçeneklerini tıklatın.



Ortam ışığının yoğunluğu ortam ışığı sensörü tarafından algılanır. Ortam ışığı sensörünün önu kapatıldığında, klavyenin arka aydınlatması kapanabilir.

Touch Pad'i Kullanma

Touch pad'i kullanarak ekranda nesnelere işaret edebilir, nesnelere seçebilir, sürükleyebilir veya kaydırabilirsiniz.

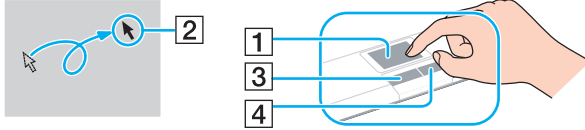

İşlem	Tanım
İşaret	İşaretçiyi (2) bir öğenin veya nesnenin üzerine götürmek için, parmağınızı touch pad (1) üzerinde kaydırın.
Tıklama	Sol düğmeye (3) bir kere basın.
Çift Tıklama	Sol düğmesine iki kez art arda basın.
Sağ Tıklama	Sağ düğmeye (4) bir kere basın. Birden fazla uygulama ile, bu işlem bağlama duyarlı bir kısayol menüsü görüntüler (varsa).
Sürükleme	Sol düğmeyi basılı tutarak bir parmağınızı touch pad üzerinde kaydırın.
Kaydırma	Dikey olarak kaydırmak için, parmağınızı touch pad'in sağ kenarı boyunca hareket ettirin. Yatay kaydırma için parmağınızı alt kenar boyunca kaydırın. Dikey veya yatay kaydırma kullanılırken, parmağınızı touch pad'den ayırmadan kaydırmaya devam etmek için parmağınızı daire biçiminde hareket ettirebilirsiniz (kaydırma işlevi yalnızca touch pad kaydırma özelliğini destekleyen uygulamalarda bulunur).
Hareket	Touch pad üzerinde iki parmağınızı doğrusal olarak ve hızlı bir şekilde kaydırın. Web tarayıcı yazılımında veya görüntü yazılımında geri gitmek için parmaklarınızı sola, İleri gitmek için sağa hareket ettirebilirsiniz.
Kıstırma	Bazı yazılım uygulamalarında, yakınlaştırma için touch pad üzerinde kıstırma hareketi yapabilirsiniz. Yakınlaştırmak için kıstırma hareketini ters yönde, uzaklaştırmak için düz yönde yapın.



Bilgisayarınıza bir fare takılıyken touch pad'i etkin hale getirebilir veya devre dışı bırakabilirsiniz. Touch pad ayarlarını değiştirmek için **VAIO Control Center**'i kullanın.







Touch pad'i devre dışı bırakmadan önce bir fare bağlamayı unutmayın. Bir fare bağlamadan önce touch pad'i devre dışı bırakırsanız, işaretçi işlemlerini sadece klavyeden yapabilirsiniz.

Özel İşlev Düğmelerini Kullanma

Bilgisayarınızın özel işlevlerini kullanmanıza yardımcı olmak amacıyla bilgisayarınız, özel düğmelerle donatılmıştır.



Bu bölümdeki bazı özellikler ve seçenekler sizin bilgisayarınızda bulunmayabilir. Bilgisayarınızın yapılandırması hakkında bilgi almak için teknik özelliklere bakın.

Özel işlev düğmesi	İşlevler
ASSIST düğmesi 	Bilgisayarınız açıkken VAIO Care uygulamasını başlatır. Bilgisayar kapalıyken, ASSIST düğmesi VAIO Care Rescue uygulamasını başlatır. ! Bilgisayarınız Uyku modunda çalışırken ASSIST düğmesine basmayın.
Pencere düzenleme düğmesi 	Varsayılan olarak pencere düzenleme düğmesi pencerelerin boyutlarını masaüstüne sığacak şekilde ayarlayarak tüm açık pencereleri görüntüler. Önceki pencere durumuna dönmek için bu düğmeye bir kez daha basın. Varsayılan görevi VAIO Control Center ile değiştirebilirsiniz.
VAIO düğmesi 	Modelinize bağlı olarak Media Gallery 'yi başlatır veya sesi açıp kapatır.
Sürücü çıkarma düğmesi* ¹ 	Optik disk sürücü tepsisini çıkarır.
Sunum düğmesi* ² 	Varsayılan olarak düğmeye atanmış görevi gerçekleştirir. Varsayılan görevi VAIO Control Center ile değiştirebilirsiniz.

*¹ Dahili optik disk sürücü bulunan modellerde.

*² Dahili optik disk sürücü bulunmayan modellerde.

Dahili Kamerayı Kullanma

Bilgisayarınız, dahili **MOTION EYE** kamera ile donatılmıştır.

Uygun görüntü yakalama yazılımıyla aşağıdaki işlemleri gerçekleştirebilirsiniz:

- Hareketsiz görüntülerin ve filmlerin yakalanması
- İzleme amacıyla nesne hareketlerinin algılanması ve yakalanması
- Yakalanan verilerin düzenlenmesi



Bilgisayarı açmak dahili kamerayı etkinleştirir.

Uygun yazılımla video çağrılarını yapılabilir.



Anında mesajlaşma veya video düzenleme yazılımınızı açmak veya kapatmak, dahili kameranızı etkinleştirmez veya devre dışı bırakmaz.

Dahili kamerayı kullanırken bilgisayarınızı Uyku veya Hazırda Bekleme moduna sokmayın.

Görüntü yakalama yazılımını kullanmak için

1 Başlat, Tüm Programlar, ArcSoft WebCam Companion 3 ve WebCam Companion 3'yi tıklayın.

2 Ana pencerede istenen simgeye tıklayın.
Yazılımı kullanma hakkında ayrıntılı bilgi için yazılımınızın yardım dosyasına bakın.



Karanlık bir yerde bir görüntü veya film yakalarken, ana pencerede **Capture** simgesine ve **WebCam Settings** simgesine tıklayıp özellikler penceresinden düşük ışık veya düşük ışık kompanzasyonu seçeneğine tıklayın.

Optik Disk Sürücüyü Kullanma

Bilgisayarınız, dahili optik disk sürücüsü ile donatılmış olabilir.



Bu bölümdeki bazı özellikler ve seçenekler sizin bilgisayarınızda bulunmayabilir. Bilgisayarınızın yapılandırması hakkında bilgi almak için teknik özelliklere bakın.

Disk yerleştirmek için

- 1 Bilgisayarı açın.
- 2 Sürücüyü açmak için sürücü çıkarma düğmesine (1) basın. Sürücü tepsiyi dışarı çıkar.
- 3 Sürücü tepsisinin ortasına etiketli tarafı yukarı gelecek şekilde diski yerleştirin ve disk yerine yerleşene kadar hafifçe itin.

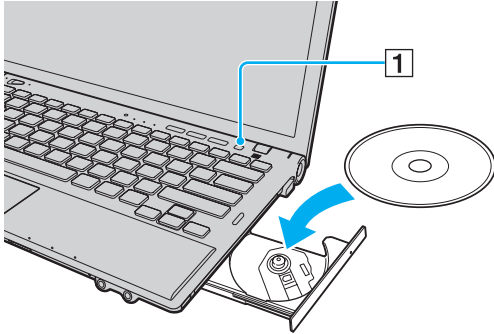

! Sürücü tepsisine basınç uygulamayın. Tepsiye disk yerleştirirken veya diski tepside çıkarırken sürücü tepsisinin altından tuttuğunuzdan emin olun.

4 Hafifçe iterek sürücü tepsisini kapatın.

! Bilgisayarınız güç tasarruf modundayken (Uyku veya Hazırda Bekleme) optik diski çıkarmayın. Diski çıkarmadan önce bilgisayarı Normal moda getirdiğinizden emin olun.

Desteklenen Diskler

Satın aldığınız modele bağlı olarak, bilgisayarınız CD, DVD ve Blu-ray Disc™ ortamlarını oynatır ve kaydeder.

Hangi tür optik disk sürücünün hangi tür ortamları desteklediğini öğrenmek için aşağıdaki referans grafiğine bakın.

OK: oynatılabilir ve kaydedilebilir
O: oynatılabilir fakat kaydedilemez
-: oynatılamaz veya kaydedilemez

	CD-ROM	CD-R/RW	DVD-ROM	DVD-R/RW	DVD+R/RW	DVD+RDL (Çift Katman)	DVD-R DL (Çift Katman)	DVD-RAM*1 *2	BD-ROM	BD-R/RE*3
DVD SuperMulti Sürücü	O	OK*5	O	OK	OK	OK	OK	OK	-	-
Blu-ray Disc™ Sürücü ve DVD SuperMulti	O	OK*5	O	OK	OK	OK	OK	OK	O	OK*4
Blu-ray Disc™ ROM Sürücü ve DVD SuperMulti	O	OK*5	O	OK	OK	OK	OK	OK	O	O

*1 Bilgisayarınızdaki DVD SuperMulti Sürücü DVD-RAM kartuşunu desteklemez. Kartuşu olmayan diskleri veya çıkarılabilir kartuşu olan diskleri kullanın.

*2 1.0 Versiyon DVD-RAM ile uyumlu tek taraflı DVD-RAM disklerine (2,6 GB) veri yazmayı desteklemez.
2.2 Versiyonu DVD-RAM/12X-SPEED DVD-RAM Revizyon 5.0 diski desteklenmez.

*3 Bilgisayarınızdaki Blu-ray Disc sürücüsü, 1.0 Versiyonu BD-RE disklerini ve kartuşu olan Blu-ray Disc ortamlarını desteklemez.

*4 1.1/1.2/1.3 Versiyonu Bölüm 1 BD-R disklerine (25 GB kapasiteli tek katman diskler, 50 GB kapasiteli ikili katman diskler) ve 2.1 Versiyonu Bölüm 1 BD-RE disklerine (25 GB kapasiteli tek katman diskler, 50 GB kapasiteli ikili katman diskler) veri yazmayı destekler.

*5 Ultra Speed CD-RW disklerine veri yazmayı desteklemez.

! Birim, Kompakt Disk (CD) standardını karşılayan yürütme diskleri için tasarlanmıştır. Telif hakkı koruma teknolojisiyle şifrelenmiş Çift Katmanlı Diskler ve bazı müzik diskleri Kompakt Disk (CD) standardını karşılamaz. Bu nedenle, bu diskler bu birim için uygun olmayabilir.

VAIO bilgisayarda kullanmak için daha önceden kaydedilmiş veya boş disk alırken, bilgisayarınızın optik disk sürücülerıyla yürütme ve kaydetme uyumluluğunu kontrol etmek için disk paketindeki uyarıları dikkatle okuyun. Sony, resmi “CD”, “DVD”, veya “Blu-ray Disc” standartlarına uymayan disklerle VAIO optik disk sürücülerinin uyumluluğunu garanti ETMEZ. UYUMLU OLMAYAN DİSK KULLANMAK VAIO BİLGİSAYARINIZA CİDDİ ZARARLAR VEREBİLİR VEYA YAZILIM ÇAKIŞMASI YARATABİLİR VE SİSTEMİN KARARSIZ KALMASINA NEDEN OLABİLİR. Disk formatları ile ilgili bilgi almak için, önceden kaydedilmiş diskin yayımcısı veya kaydedilebilir diskin üreticisi ile temasa geçin.



8 cm disk yazma desteklenmez.

! Telif hakkı korumalı Blu-ray Disc ortamlarını sürekli olarak çalmak için, AACS anahtarını güncelleyin. AACS anahtarı güncelleme işlemi İnternet bağlantısı gerektirir.

Diğer optik ortam aygıtlarında olduğu gibi, koşullar uyumluluğu sınırlayabilir veya Blu-ray Disc oynatmayı engelleyebilir. VAIO bilgisayarları yüksek bit oranlarında AVC ya da VC1 biçimlerinde kaydedilen paket ortamlarda film oynatma işlemini desteklemeyebilir.

Bazı DVD ve BD-ROM Disk ortamı içeriği için ülke ayarları gerekmektedir. Optik disk sürücü üzerindeki bölge ayarı disk üzerindeki bölge kodlamasına uymazsa, oynatım işlemi gerçekleştirilemez.

Harici ekranınız Yüksek-bant genişlikli Dijital İçerik Koruma (HDCP) standardı ile uyumlu olmadıkça, telif hakkı korumalı Blu-ray Disc ortamının içeriğini çalamaz ya da görüntüleyemezsiniz.

Bazı içerikler video çıkışı standart tanıma kısıtlayabilir ya da analog video çıkışı engelleyebilir. Video sinyallerini HDMI bağlantısı veya DVI bağlantısı gibi dijital bağlantılar üzerinden gönderdiğinizizde, en yüksek uyumluluk ve görüntü kalitesini elde etmek için dijital HDCP uyumlu bir ortamın kullanılması kesinlikle önerilir.

Bilgisayarın hasar görmesine neden olabileceği için, bir diski oynatmadan veya diske veri yazmadan önce bellekte yerleşik yardımcı yazılımların tümünü kapatın.

Optik Disk Sürücüyü Kullanmayla İlgili Notlar

Diske veri yazma ile ilgili notlar

- ❑ Sadece dairesel diskler kullanın. Optik disk sürücüyü zarar verebileceğinden, başka şekillerde (yıldız, kalp, kart, vb.) disk kullanmayın.
- ❑ Optik disk sürücü bir diske veri yazarken bilgisayarınıza çarpmayın veya bilgisayarınızı sallamayın.
- ❑ Optik disk sürücü diske veri yazarken güç kablosunu veya AC adaptörü takmayın ve çıkarmayın.
- ❑ Optik disk sürücü bir diske veri yazarken bilgisayarınızı bağlantı noktası çoklayıcıya (isteğe bağlı) takmayın ve çıkarmayın.

Disk çalma ile ilgili notlar

Diskleri oynatırken en yüksek performansı almak için aşağıdaki tavsiyelere uymalısınız:

- ❑ Bazı CD çalarlar ve bilgisayarların optik disk sürücüleri CD-R ya da CD-RW ortamıyla oluşturulan ses CD'lerini çalmayabilir.
- ❑ Bazı DVD oynatıcılar ve bilgisayarların optik disk sürücüleri DVD+R DL, DVD-R DL, DVD+R, DVD+RW, DVD-R, DVD-RW ya da DVD-RAM ortamıyla oluşturulan DVD'leri oynatmayabilir.
- ❑ Bilgisayarınızda Blu-ray Disc sürücüsü varsa, Blu-ray Disc oynatımı yapılabilir. Ancak sürücü bazı Blu-ray Disc içeriklerini yürütemeyebilir veya Blu-ray Disc oynatılırken bilgisayarınız kararsız duruma geçebilir. İçeriği normal biçimde oynatmak için, **VAIO Update** ile en son **WinDVD BD** güncelleştirmelerini indirin ve kurun. **VAIO Update**'i kullanma hakkında bilgi için bkz. **Bilgisayarınızın Güncellenmesi (sayfa 31)**.
- ❑ İşletim sistemine bağlı olarak, AVC HD oynatma sırasında bazı kesintiler ve/veya atlanan kareler görebilirsiniz.
- ❑ Bilgisayarınız bir disk çalarken bilgisayarınızı enerji tasarruf modlarından birine koymayın.

Bölge kodlarıyla ilgili notlar

Ne tür oynatıcılarda ve hangi bölgelerde diski oynatabileceğinizi göstermek için bölge kodları göstergesi disklerin veya paketin üzerinde bulunur. Bölge kodu “all” ise, bu diski dünyanın pek çok bölgesinde oynatabilirsiniz. Oturduğunuz bölgenin bölge kodu etiketteden farklıysa, diski bilgisayarınızda oynatamazsınız.

Oturduğunuz bölgenin bölge kodunu bulmak için aşağıdaki tabloya bakın.

Oturduğunuz bölge	Bölge kodu	Oturduğunuz bölge	Bölge kodu	Oturduğunuz bölge	Bölge kodu
Afrika	5	Avustralya*	4	Çin	6
Avrupa	2	Hong Kong*	3	Hindistan*	5
Endonezya*	3	Japonya*	2	Kore	3
Kuveyt*	2	Malezya*	3	Yeni Zelanda*	4
Filipinler*	3	Rusya	5	Suudi Arabistan*	2
Singapur*	3	Güney Afrika*	2	Tayvan	3
Tayland*	3	Birleşik Arap Emirlikleri*	2	Vietnam	3

* Bölge kodu, bilgisayarınızın optik diskine varsayılan olarak atanmaz.

Bilgisayarınızda ilk kez DVD video oynatıyorsanız, diski yerleştirmeden önce aşağıdaki adımları izleyin:

- 1 **Başlat**'ı ve **Bilgisayar**'ı tıklayın.
- 2 Optik disk sürücü simgesini sağ tıklayın ve **Özellikler**'i seçin.
- 3 **Donanım** sekmesini tıklayın.
- 4 **Tüm disk sürücüler**i listesinden optik disk sürücünüzü seçip **Özellikler**'i tıklayın.
- 5 **DVD Bölgesi** sekmesini tıklayın.
- 6 Listedeki uygun bir bölge seçin ve **Tamam**'ı tıklayın.

!

Bölge kodunu değiştirme hakkınız sınırlıdır. Bu sayıyı aştığınızda, sürücünün bölge kodu kalıcı olarak atanır ve kodu bir daha değiştiremezsiniz. Bilgisayarınızı yeniden yapılandırdığınızda bu sayı sıfırlanmaz.

Sürücünün bölge kodu ayarlarının değiştirilmesi sonucu çıkabilecek herhangi bir sorun garanti kapsamında değildir.

WinDVD ya da **WinDVD BD** çalışırken bölge kodunu değiştirirseniz, yeni ayarların etkin olması için yazılımı tekrar başlatın veya diski çıkarın ve tekrar takın.

Diskleri Yürütme

Disk oynatmak için

- 1 Optik disk sürücüyü bir disk yerleştirin.

! AC adaptörünü bilgisayara takın ve diski yürütmeden önce çalışan tüm yazılım uygulamalarını kapatın.

- 2 Masaüstünde bir şey belirmezse, **Başlat**'ı tıklayın, **Tüm Programlar**'ı seçin ve diski oynatmak için istediğiniz yazılımı tıklayın.
Yazılımı kullanma hakkındaki talimatlar için yazılımın yardım dosyasına bakın.

Dosyaların Disklere Kopyalanması

Dosyaları diske kopyalamak için

- 1 Optik disk sürücüyü kaydedilebilir bir disk yerleştirin.

! AC adaptörünü bilgisayara takın ve dosyaları diske kopyalamadan önce çalışan tüm yazılım uygulamalarını kapatın.

- 2 Masaüstünde bir şey belirmezse, **Başlat**'ı, **Tüm Programlar**'ı ve diske dosyaları kopyalamak için istediğiniz bir disk yakma yazılımını tıklayın.
Yazılımı kullanma hakkındaki talimatlar için yazılımın yardım dosyasına bakın.

“Memory Stick” Ortamını Kullanma

“Memory Stick”, özellikle dijital kameralar, mobil telefonlar ve diğer aygıtlar gibi uyumlu ürünlerle dijital veri değişimi ve paylaşımı için tasarlanan tek parça, taşınabilir ve çok yönlü IC kayıt ortamıdır. Çıkarılabilir olduğu için, harici veri depolama amacıyla da kullanılabilir.

“Memory Stick”i Kullanmaya Başlamadan Önce

Bilgisayarınızdaki “Memory Stick Duo” yuvası, aşağıdaki türde ve boyutlardaki ortamları alabilir:

- “Memory Stick Duo”
- “Memory Stick PRO Duo”
- “Memory Stick PRO-HG Duo”

! Bilgisayarınız yalnızca Duo boyutlu “Memory Stick”i destekler ve standart boyutlu “Memory Stick”i desteklemez.

“Memory Stick” hakkındaki en güncel bilgiler için <http://www.sony.net/memorycard/> adresini ziyaret edin.

“Memory Stick” Yerleřtirme ve ıkartma

“Memory Stick” yerleřtirmek iin

- 1 “Memory Stick Duo” yuvasını bulun.
- 2 “Memory Stick”i ok yn yuvaya dođru bakacak Őekilde tutun.
- 3 “Memory Stick”i yerine yerleřene kadar dikkatlice yuvaya dođru kaydırın.
Ortamı yuvaya zorla takmaya alıřmayın.



“Memory Stick” yuvaya kolayca yerleřmezse, yavařça ıkarın ve dođru ynde taktiđinizden emin olun.

“Memory Stick”i yuvaya ilk kez taktiđinizde, src yazılımlarını yerleřtirmeniz istenebilir. Sorulduđunda, yazılımı yklemek iin ekrandaki ynergeleri uygulayın.

Sisteminiz “Memory Stick”i otomatik olarak tanır ve “Memory Stick” ieriđi grntlenir. Őayet masastnde hibir Őey grntlenmezse, sırayla **Bařlat**, **Bilgisayar**’a tıklayın ve “Memory Stick” simgesi zerine ift tıklayın.

“Memory Stick”i yuvaya yerleřtirdiđinizde, **Bilgisayar** penceresinde “Memory Stick” simgesi grntlenir.

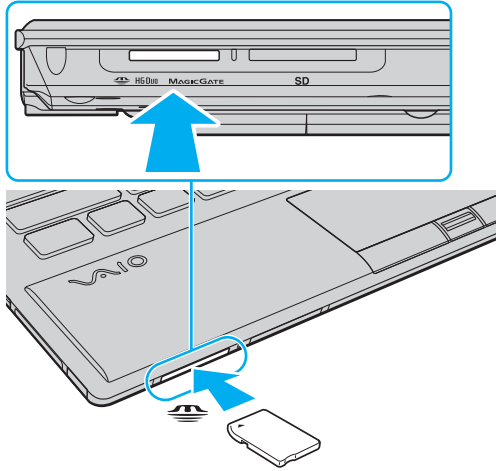

! “Memory Stick Micro” (“M2”) kullanmadan önce, bunu “M2” Duo bağdaştırıcıya yerleştirdiğinizden emin olun. Ortamı “Memory Stick Duo” yuvasına bağdaştırıcı olmadan doğrudan yerleştirirseniz, yuvadan geri çıkartamayabilirsiniz.

“Memory Stick”i çıkarmak için

! Ortam Erişim göstergesinin ışığı açıkken “Memory Stick” ortamını çıkarmayın. Aksi takdirde, veri kaybedebilirsiniz. Büyük boyutlarda veri yüklemek zaman alabilir, bu yüzden “Memory Stick”i çıkarmadan önce gösterge ışığının kapalı olduğundan emin olun.

- 1 “Memory Stick Duo” yuvasını bulun.
- 2 Ortam Erişim gösterge ışığının kapalı olup olmadığını kontrol edin.
- 3 “Memory Stick”i bilgisayara doğru itin ve bırakın.
“Memory Stick” çıkacaktır.
- 4 “Memory Stick”i yuvadan çekin.

! “Memory Stick”i yavaşça çıkarın, aksi takdirde beklenmedik bir şekilde aniden dışarı çıkabilir.

“Memory Stick” Ortamını Biçimlendirme

“Memory Stick” ortamını biçimlendirmek için

“Memory Stick” varsayılan olarak biçimlendirilmiş halde gelir ve kullanıma hazırdır.

Ortamı bilgisayarınızla yeniden biçimlendirmek isterseniz, aşağıdaki adımları izleyin.



Ortamı biçimlendirmek için tasarlanan ve ortamı biçimlendirirken “Memory Stick”i destekleyen aygıtı kullandığınızdan emin olun.

“Memory Stick”in biçimlendirilmesi ortam üzerinde depolanan tüm verileri siler. Ortamı biçimlendirmeden önce, önemli veri içerip içermediğinden emin olun.

Ortamı biçimlendirirken “Memory Stick”i yuvasından çıkarmayın. Bir arızaya yol açabilir.

- 1 “Memory Stick Duo” yuvasını bulun.
- 2 “Memory Stick”i yerine yerleşene kadar dikkatlice yuvaya doğru kaydırın.
- 3 **Başlat**’ı ve **Bilgisayar**’ı tıklayın.
- 4 “Memory Stick” simgesine sağ tıklayın ve **Biçimlendir**’i seçin.
- 5 **Aygıt varsayılanlarını geri yükle**’yi tıklayın.



Ayırma birimi boyutu ve dosya sistemi değişebilir.

Sistemde bozulmaya neden olabileceğinden **Dosya sistemi** açılır listesinden **NTFS**’i seçmeyin.



Biçimlendirme seçenekleri’nde **Hızlı Biçimlendir**’i seçerseniz, biçimlendirme işlemi daha hızlı tamamlanacaktır.

- 6 **Başlat**'ı tıklayın.
- 7 Ekrandaki talimatları izleyin.

! Ortam tipine bağlı olarak “Memory Stick”i biçimlendirmek zaman alabilir.

“Memory Stick” Kullanmayla İlgili Notlar

- ❑ Bilgisayarınız test edilerek Mayıs 2010’da piyasaya sürülen en fazla 32 GB kapasiteli Sony markalı “Memory Stick” ile uyumlu bulunmuştur. Ancak, tüm “Memory Stick”lerin uyumluluğu garanti edilmez.
- ❑ Yuvaya yerleştirdiğiniz sırada “Memory Stick”i tutarken okun doğru yönü gösterdiğinden emin olun. Bilgisayarınızın veya ortamın zarar görmesini engellemek için, yavaşça yerleştiremiyorsanız “Memory Stick”i yuvaya zorla yerleştirmeye çalışmayın.
- ❑ “Memory Stick”i yuvaya yerleştirirken veya yuvadan çıkarırken dikkatli olun. Zorla yerleştirmeyin veya çıkarmayın.
- ❑ Birden fazla dönüştürücü adaptör olan bir “Memory Stick”in yerleştirilmesi halinde uyumluluk garanti edilmez.
- ❑ “MagicGate”, Sony tarafından geliştirilen telif hakkı koruma teknolojisinin genel adıdır. Bu teknolojiden yararlanmak için, “MagicGate” logosu içeren “Memory Stick” kullanın.
- ❑ Kişisel kullanımınız haricinde, kaydetmiş olduğunuz herhangi bir ses ve/veya görüntü verisini ilgili telif hakkı sahiplerinin önceden izinlerini almadan kullanmak telif hakkı yasasına aykırıdır. Bu bağlamda, bu tarz telif hakkı yasalarınca korunan verileri taşıyan “Memory Stick” sadece kanun kapsamında kullanılmalıdır.
- ❑ Yuvaya birden fazla “Memory Stick” yerleştirmeyin. Ortamın yanlış yerleştirilmesi bilgisayarınıza ve ortama zarar verebilir.

Diğer Modülleri/Bellek Kartlarını Kullanma

ExpressCard Modülünü Kullanma

Bilgisayarınızda, kameralar, video kameralar, müzik çalarlar ve diğer ses/video aygıtları arasında veri aktarımı yapmak için bir ExpressCard/34 yuvası* bulunur. Bu yuvaya sadece tek bir ExpressCard/34 (34 mm genişliğinde) modülü* takılabilir.

* Buradan itibaren, ExpressCard yuvası ve ExpressCard modülü olarak bahsedilecektir.

ExpressCard modülünü yerleştirmek için

! Bilgisayarınızın ExpressCard yuvasında yuva koruyucu sağlanmıştır. Yuvası kullanmadan önce yuva koruyucuyu çıkarın.

- 1 ExpressCard yuvasını bulun.
- 2 Koruyucunun dışarı fırlaması için ExpressCard yuva koruyucuya itin.
- 3 ExpressCard yuva koruyucuyu hafifçe tutun ve yuvadan dışarı çekin.
- 4 ExpressCard modülünü, ok yönü yuvanın karşısında olacak şekilde tutun.
- 5 ExpressCard modülü yerine yerleşene kadar dikkatlice yuvaya doğru kaydırın. Yuvaya zorla takmaya çalışmayın.

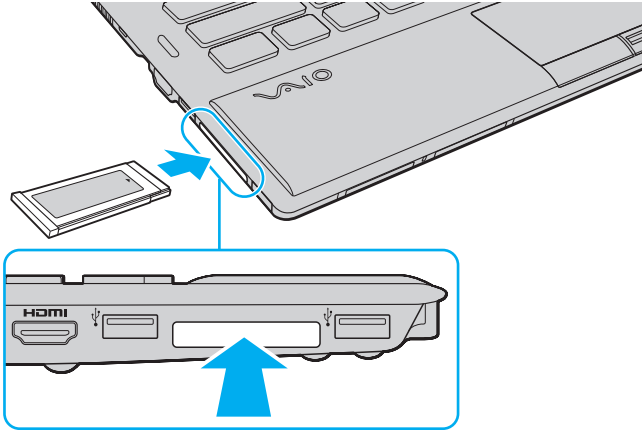



Modül yuvaya kolayca yerleşmezse, yavaşça çıkarın ve doğru yönde taktığınızdan emin olun.

ExpressCard modül üreticisi tarafından sağlanan en son sürücü yazılımını kullandığınızdan emin olun.

ExpressCard modülünü çıkarmak için

! ExpressCard modülünü kullanmadığınızda yuvaya parça girmemesi için ExpressCard yuvası koruyucusunu yerleştirin. Bilgisayarınızı hareket ettirmeden önce, ExpressCard yuvası koruyucusunu yerleştirdiğinizden emin olun.



Aşağıdaki durumlarda 1 ila 4. adımları atlayabilirsiniz:

- bilgisayarınız kapalıyken.
- **Donanımı Güvenle Kaldır ve Medyayı Çıkar** simgesi görev çubuğunda görünmüyorsa.
- çıkarmak istediğiniz donanım **Donanımı Güvenle Kaldır ve Medyayı Çıkar** penceresinde görünmüyorsa.

- 1 ExpressCard yuvasını bulun.
- 2 Görev çubuğunda **Donanımı Güvenle Kaldır ve Medyayı Çıkar** simgesini çift tıklayın.
- 3 Çıkarmak istediğiniz donanımı seçin ve Durdur'u tıklayın.
- 4 ExpressCard modülünü değiştirmek için ekrandaki talimatları izleyin.
- 5 ExpressCard modülünü modül dışarı çıkacak şekilde bilgisayara doğru itin.
- 6 ExpressCard modülünü hafifçe tutun ve yuvadan çıkarın.

SD Bellek Kartını Kullanma

Bilgisayarınız bir **SD** bellek kartı yuvası ile donatılmıştır. Bu yuvayı dijital kameralarda, video kaydediciler, müzik çalarlar ve diğer ses/video aygıtlarından veri aktarmak için kullanabilirsiniz.

SD bellek kartınızı kullanmadan önce

Bilgisayarınızdaki **SD** bellek kartı yuvası aşağıdaki bellek kartlarını alabilir:

- SD bellek kartı
- SDHC bellek kartı
- SDXC bellek kartı

Uyumlu bellek kartları hakkındaki en son bilgiler için **VAIO Bilgisayarınız Hakkında Daha Fazla Bilgi Alma** ([sayfa 5](#)) kısmına gidip uygun destek web sitesini ziyaret edin.

SD bellek kartını yerleřtirmek için

- 1 **SD** bellek kartı yuvasını bulun.
- 2 SD bellek kartını, ok yönü yuvaya doğru bakacak řekilde tutun.
- 3 SD bellek kartını yerine yerleřene kadar dikkatlice yuvaya doğru kaydırın.
Kartı yuvaya zorla takmaya çalışmayın.

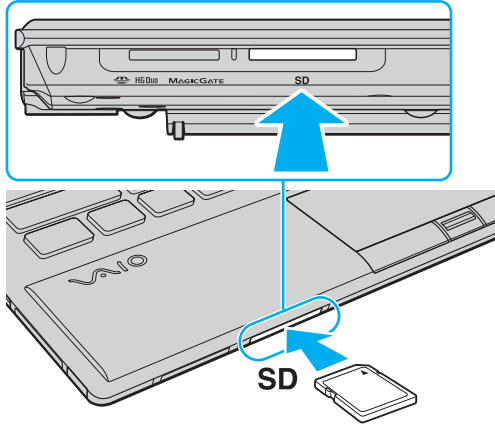

SD bellek kartını yuvaya ilk kez taktığınızda, sürücü yazılımını yerleřtirmeniz istenebilir. Sorulduğunda, yazılımı yüklemek için ekrandaki yönergeleri uygulayın.

Kartı yuvaya yerleřtirdiğinizde, **Bilgisayar** penceresinde SD bellek kartı simgesi görüntülenir.

SD bellek kartını çıkarmak için

- 1 **SD** bellek kartı yuvasını bulun.
- 2 Ortam Erişim gösterge ışığının kapalı olup olmadığını kontrol edin.
- 3 SD bellek kartını bilgisayara doğru itin ve serbest bırakın.
SD bellek kartı çıkacaktır.
- 4 SD bellek kartını yuvadan dışarı çekin.

Bellek Kartlarını Kullanmayla İlgili Notlar

Bellek kartını kullanmayla ilgili genel notlar

- ❑ Bilgisayarınızın desteklediği standartlara uygun bellek kartlarını kullandığınızdan emin olun.
- ❑ Yuvaya yerleştirdiğiniz sırada bellek kartını tutarken okun doğru yönü gösterdiğinden emin olun. Bilgisayarınızın veya ortamın zarar görmesini engellemek için, yavaşça yerleştiremiyorsanız bellek kartını yuvaya zorla yerleştirmeye çalışmayın.
- ❑ Bellek kartını yuvaya yerleştirirken veya yuvadan çıkarırken dikkatli olun. Zorla yerleştirmeyin veya çıkarmayın.
- ❑ Ortam erişim göstergesinin ışığı açıkken bellek kartını çıkarmayın. Aksi takdirde, veri kaybedebilirsiniz.
- ❑ Farklı bir tip bellek kartını veya bellek kartı adaptörünü bellek kartı yuvasına yerleştirmeye çalışmayın. Uyumsuz bir bellek kartının veya bellek kartı adaptörünün yuvadan çıkarılması zor olabilir ve bilgisayarınızda hasar oluşmasına neden olabilir.

SD bellek kartı kullanmayla ilgili notlar

- ❑ Bilgisayarınız test edilmiş ve yalnızca Mayıs 2010 itibarıyla piyasada bulunan başlıca bellek kartlarıyla uyumlu bulunmuştur. Ancak tüm bellek kartlarının uyumlu olacağı garanti edilemez.
- ❑ SD bellek kartları (2 GB'a kadar), SDHC bellek kartları (32 GB'a kadar) ve SDXC bellek kartları (64 GB'a kadar) test edilmiş ve bilgisayarınızla uyumlu bulunmuştur.
- ❑ Bilgisayarınızdaki SD bellek kartı yuvası, SDXC bellek kartının yüksek hızlı veri aktarım özelliklerini desteklemez.

İnternet'i Kullanma

İnterneti kullanmadan önce, bir İnternet Hizmet Sağlayıcısına (ISP) üye olmanız ve bilgisayarınızın İnternete bağlanması için gereken aygıtları kurmanız gerekiyor.

ISP'niz aşağıdaki İnternet bağlantı hizmeti türlerini sunabilir:

- Evlere Kadar Fiber (FTTH)
- Sayısal Abone Hattı (DSL)
- Kablo modem
- Uydu
- Çevirmeli bağlantı

İnternet erişimi için gerekli aygıtlar ve bilgisayarınızı İnternete nasıl bağlayacağınız hakkında ayrıntılı bilgi almak için ISP'nize başvurun.



Kablosuz LAN işlevini kullanarak bilgisayarınızı İnternete bağlamak için kablosuz bir LAN kurmanız gerekir. Daha fazla bilgi için bkz. **Kablosuz LAN Kullanma (sayfa 66)**.



Bilgisayarınızı İnternete bağladığınızda, bilgisayarını çevrimiçi tehditlere karşı korumak için uygun güvenlik önlemlerini aldığınızdan emin olun.

ISP'nizle aranızdaki hizmet sözleşmesine bağlı olarak, İnternete bağlanmak için bilgisayarınıza USB telefon modem, DSL modem veya kablo modem gibi harici bir modem aygıtı takmanız gerekebilir. Bağlantı ayarları ve modem yapılandırması hakkında ayrıntılı talimatlar için modeminizle gelen kılavuza bakınız.

Ağı Kullanma (LAN)

Bilgisayarınızı bir LAN kablosu yoluyla 1000BASE-T/100BASE-TX/10BASE-T tipi ağlara bağlayabilirsiniz. İsteğe bağlı bir LAN kablosunun (birlikte verilmez) bir ucunu, bilgisayar veya isteğe bağlı bağlantı noktası çoklayıcı üzerindeki ağ (LAN) bağlantı noktasına, diğer ucunu da ağınıza bağlayın. Ayarlarla ilgili ayrıntılar ve LAN erişimi için gerekli aygıtlar hakkında ağ yöneticinizden bilgi alabilirsiniz.

! Bilgisayarınızdaki ağ (LAN) bağlantı noktası, bilgisayarınız bağlantı noktası çoklayıcısına bağlı durumda iken erişilebilir değildir.

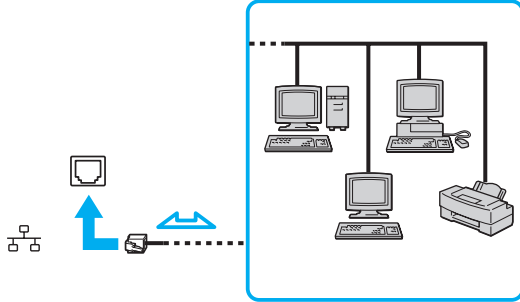

! Bilgisayarınızı, varsayılan ayarları değiştirmeksizin herhangi bir ağa bağlayabilirsiniz.

! Bilgisayarınızda ağ (LAN) bağlantı noktasına telefon kablosu bağlamayın. Ağ (LAN) bağlantı noktası aşağıda belirtilen telefon hatlarına bağlanırsa, bağlantı noktasına gelen yüksek elektrik akımı hasara, aşırı ısınmaya veya yangına neden olabilir.

- Ev (intercom hoparlör) veya iş yeri telefon hatları (çok hatlı iş yeri telefonu)
- Genel telefon abone hattı
- Özel santral (PBX)

Kablosuz LAN Kullanma

Kablosuz LAN (WLAN), bilgisayarınızın kablosuz bağlantı kullanılarak bir ağa bağlanmasını sağlar.



WLAN, kullanılan teknolojiyi belirleyen IEEE 802.11a/b/g/n standardını kullanır. Bilgisayarınızın yapılandırması hakkında bilgi almak için teknik özelliklere bakın.

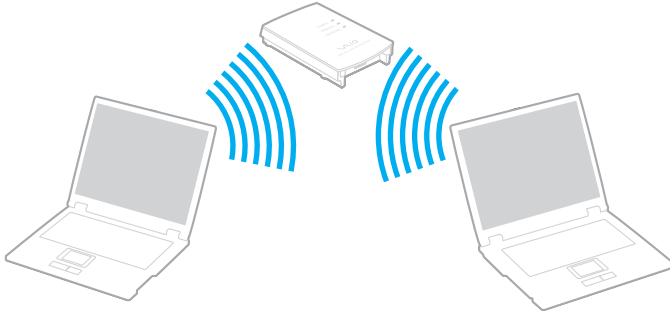

WLAN standardı	Frekans bandı	Görüşler
IEEE 802.11a	5 GHz	-
IEEE 802.11b/g	2,4 GHz	IEEE 802.11g standardı, IEEE 802.11b standardından daha yüksek hızda iletişim sağlar.
IEEE 802.11n	5 GHz/2,4 GHz	IEEE 802.11b/g/n standardıyla uyumlu olan modellerde, yalnız 2,4 GHz bandı kullanılabilir.

Kablosuz LAN İşlevini Kullanmayla İlgili Notlar

Kablosuz LAN işlevini kullanmayla ilgili genel notlar

- Bazı ülkelerde ve bölgelerde, yerel yönetmeliklerden ötürü (örn. sınırlı sayıda kanal olması) WLAN ürünlerini kullanmak yasak olabilir.
- IEEE 802.11a standardı ve IEEE 802.11n standardı geçici ağlarda kullanılamaz.
- Kablosuz LAN aygıtlarının çalıştığı 2,4 GHz bant, çeşitli aygıtlar tarafından kullanılır. Kablosuz LAN aygıtları aynı bantı kullanan diğer aygıtlarla girişimi en aza indirmek için gerekli teknolojiyi kullansa da, böyle bir radyo girişimi iletişim hızını düşürebilir, iletişim alanını daraltabilir veya iletişimin kesilmesine neden olabilir.
- İletişim hızı ve aralığı, aşağıdaki koşullara göre değişebilir:
 - İletişim aygıtları arasındaki mesafe
 - Aygıtlar arasında engellerin bulunması
 - Aygıt yapılandırması
 - Radyo koşulları
 - Ortamda duvarların ve duvarlara ait materyallerin bulunması
 - Kullanılan yazılım
- İletişim, radyo bağlantılarına bağlı olarak kesilebilir.
- Gerçek iletişim hızı bilgisayarınızda görüntülenen kadar yüksek olmayabilir.
- Aynı kablosuz ağdaki aynı bantı kullanan farklı standartlarla uyumlu WLAN ürünlerinin kullanımı, radyo girişimi nedeniyle iletişim hızını azaltabilir. WLAN ürünleri, bu durum göz önünde bulundurularak, aynı bantı kullanan farklı bir standartla uyumlu başka bir WLAN ürünüyle iletişimi garantilemek için iletişim hızını azaltacak şekilde tasarlanmıştır. İletişim hızı beklendiği kadar iyi değilse, erişim noktasındaki kablosuz kanalın değiştirilmesi iletişim hızını arttırabilir.

Veri şifreleme notu



WLAN standardının içerdiği şifreleme yöntemleri: Bir güvenlik protokolü olan Wired Equivalent Privacy (WEP), Wi-Fi Protected Access 2 (WPA2) ve Wi-Fi Protected Access (WPA). IEEE ve Wi-Fi Alliance tarafından birlikte önerilen, WPA2 ve WPA varolan Wi-Fi ağları için veri koruma seviyesini ve erişim kontrolünü arttıran, birlikte çalışabilir güvenlik genişletmelerine dayalı standartlar spesifikasyonudur. WPA, IEEE 802.11i özellikleri ile uyumlu olacak şekilde tasarlanmıştır. 802.1X ve Extensible Authentication Protocol'u (EAP) kullanan kullanıcı kimlik doğrulamaya ek olarak gelişmiş veri şifreleme Temporal Key Integrity Protocol'u (TKIP) kullanır. Veri şifreleme, istemciler ve erişim noktaları arasındaki saldırıya açık kablosuz bağlantıyı korur. Ayrıca, gizlilik sağlamak için diğer tipik LAN güvenlik mekanizmaları şunlardır: Parola koruma, uçtan uca şifreleme, özel sanal ağlar ve kimlik doğrulama. WPA'nin ikinci kuşak ürünü olan WPA2, daha güçlü veri koruması, ağ erişim kontrolü sağlar ve 802.11b, 802.11a, 802.11g ve 802.11n standartları, multi-band ve multi-mode'dan oluşan 802.11 aygıtlarının tüm versiyonlarını emniyete almak için tasarlanmıştır. Ayrıca, onaylı IEEE 802.11i standardına bağlı olan WPA2, National Institute of Standards and Technology (NIST) FIPS 140-2 uyumlu AES şifreleme işlemi sürecini ve 802.1X-tabanlı kimlik doğrulama işlemini uygulayarak hükümet tarafından da güvence altına alınmıştır. WPA2, öncesinde bulunan WPA ile uyumludur.

Kablosuz LAN İletişimlerinin Başlatılması

Önce, bilgisayarınız ve bir erişim noktası (birlikte verilmez) arasında kablosuz LAN iletişimleri oluşturmanız gerekir. Daha fazla bilgi için **Windows Yardım ve Destek**'e bakın.

! Erişim noktasının kullanacağı kanalın nasıl seçildiği ile ilgili ayrıntılar için, erişim noktanızla verilen kullanım kılavuzuna bakın.

Kablosuz LAN iletişimlerini başlatmak için

- 1 Erişim noktasının kurulduğundan emin olun.
Daha fazla bilgi için erişim noktanızla birlikte verilen kullanım kılavuzuna bakın.
 - 2 **WIRELESS** anahtarını açın.
 - 3 Görev çubuğunda **VAIO Smart Network** simgesine tıklayın.
 - 4 İsteddiğiniz kablosuz seçeneklerini **VAIO Smart Network** penceresinde **On** konumuna getirmek için seçeneğin yanındaki düğmeye tıklayın.
WIRELESS gösterge ışığının yandığından emin olun.
- ! Yalnız belirli modellerde bulunan 5 GHz bant kablosuz LAN iletişimleri, varsayılan olarak devre dışıdır. 5 GHz bant iletişimini etkinleştirmek için, **VAIO Smart Network** ayarlar penceresindeki **Wireless LAN Settings** açılan listesinde 5 GHz bant ya da hem 2,4 GHz, hem 5 GHz bant kullanma seçeneklerini işaretlemeniz gerekir.
- 5 Görev çubuğunda  veya  ögesine tıklayın.
 - 6 İsteddiğiniz erişim noktasını seçin ve **Bağlan**'i tıklayın.



WPA-PSK veya WPA2-PSK doğrulama için, bir şifre sözcüğü girmelisiniz. Şifre sözcüğü büyük/küçük harf duyarlıdır ve 8 ile 63 karakter arasında uzunlukta bir metin veya 64 karakterlik bir heksadesimal olmalıdır.

Kablosuz LAN İletişimlerinin Durdurulması

Kablosuz LAN iletişimlerini durdurmak için

Wireless LAN'ı **Off** durumuna getirmek için, **VAIO Smart Network** penceresinde yanında bulunan düğmeye tıklayın.

! Uzaktaki belgelere, dosyalara veya kaynaklara erişirken kablosuz LAN işlevinin kapatılması veri kaybına neden olabilir.

Kablosuz WAN'ı Kullanma

Kablosuz WAN'ı (WWAN) kullandığınızda, bilgisayarınız cep telefonunuzun çektiği her yerden kablosuz ağ ile İnternet'e bağlanabilir.

WWAN bazı ülke veya bölgelerde mevcut olmayabilir.



Bu bölümdeki bazı özellikler ve seçenekler sizin bilgisayarınızda bulunmayabilir. Bilgisayarınızın yapılandırması hakkında bilgi almak için teknik özelliklere bakın.

SIM Kartı Takma

Kablosuz WAN işlevini kullanabilmek için, önce bilgisayarınızdaki SIM kartı yuvasına bir SIM kartı takmanız gerekir. SIM kartınız, kredi kartı büyüklüğünde bir altlığın içindedir.



Bulduğunuz ülkeye ve ürününüzün modeline bağlı olarak, VAIO'nun seçtiği bir telekom operatöründen teklif alabilirsiniz. Böyle bir durumda SIM kartı ya karton kutunun içindeki operatör SIM paketindedir, veya zaten bilgisayarınızın SIM kartı yuvasına takılmıştır. SIM kartı bilgisayarınızla birlikte verilmemişse, seçtiğiniz telekom operatöründen bir SIM kartı satın alabilirsiniz.

SIM kartı takmak için

- 1 Bilgisayarınızı kapatın.
- 2 Bilgisayarın pil takımını çıkarın.



Ayrıntılı bilgi için bkz. **Pil takımını çıkarmak için (sayfa 23)**.

- 3 Altlığın dışarı doğru iterek SIM kartı (1) çıkarın.

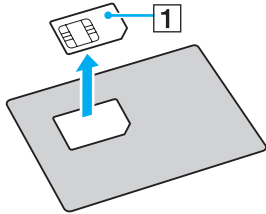

- 4 SIM kartı, baskılı devre tarafı aşağı gelecek şekilde, SIM kartı yuvasına takın.

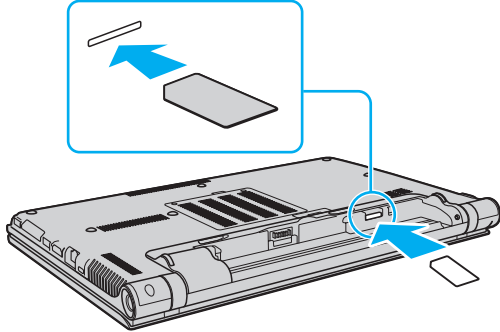

! SIM kartın üzerindeki baskılı devre yüzeyine dokunmayın. Kartı takıp çıkarmadan önce bilgisayarınızı sıkıca tuttuğunuzdan emin olun.

SIM karta, eğmek veya basınç uygulamak suretiyle kesinlikle zarar vermeyin.

- 5 Pil takımını yerine takın.

! Pil takımının doğru biçimde takıldığından emin olun.

Kablosuz WAN İletişimlerini Başlatma

Kablosuz WAN iletişimlerini başlatmak için

- 1 **WIRELESS** anahtarını açın.
- 2 Görev çubuğunda **VAIO Smart Network** simgesine tıklayın.
- 3 **VAIO Smart Network** penceresinde, **Wireless WAN**'ın yanındaki düğmenin **On** duruma getirildiğinden emin olun.
- 4 Bağlantı yönetici yazılımınızı veya modelinize ya da ülkenize bağlı olarak telekom operatörünüz tarafından önceden yüklenmiş olan yazılımı başlatmak için **Wireless WAN** düğmesinin yanındaki aşağı ok düğmesini ve **Connect** düğmesini tıklayın.
- 5 Sorulduğunda PIN kodunu girin.
- 6 **Bağlan**'ı tıklayın.

Kablosuz WAN işlevini kullanma ile ilgili daha fazla bilgi için, **VAIO Smart Network** yazılımında veya telekom operatörünüzün belgelerinde yer alan yardım dosyasına bakın.

Bluetooth İşlevini Kullanma

Bilgisayarınız ile başka bir bilgisayar veya mobil telefon gibi diğer Bluetooth® aygıtları arasında kablosuz iletişim kurabilirsiniz. Açık havada bu aygıtlara kablo olmadan 10 metreye kadar veri aktarabilirsiniz.

Bluetooth Güvenliği

Kiminle iletişim kuracağınıza karar vermeniz için, Bluetooth kablosuz teknolojinin kimlik doğrulama işlevi vardır. Kimlik doğrulama işlevi sayesinde, anonim Bluetooth aygıtlarının bilgisayarınıza erişmesini engelleyebilirsiniz.

İki Bluetooth aygıtı ilk defa iletişim kurduğunda, kayıt olacak iki aygıt tarafından ortak bir parola (kimlik doğrulama için gerekli bir parola) belirlenmelidir. Bir aygıt bir kere kayıt olduktan sonra, parolayı tekrar girmeye gerek yoktur.



Parola her seferinde farklı olabilir, ama her iki taraf için de aynı olmalıdır.

Fare gibi bazı aygıtlar için parola girilemez.

Başka Bir Bluetooth Aygıtıyla İletişim Kurma

Bilgisayarınızın, kablo kullanmadan, başka bir bilgisayar, cep telefonu, PDA, kulaklık, fare veya dijital kamera gibi Bluetooth aygıtlarıyla bağlantı kurmasını sağlayabilirsiniz.

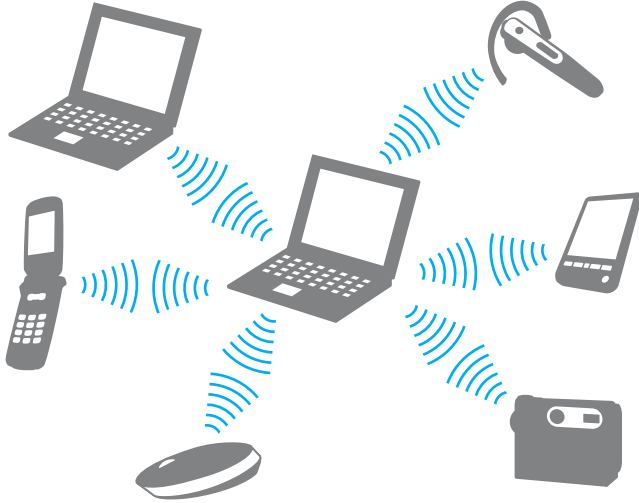

Başka bir Bluetooth aygıtı ile iletişim kurmak için

Başka bir Bluetooth aygıtı ile iletişim kurmak için, öncelikle Bluetooth işlevini ayarlamanız gerekir. Bluetooth işlevini ayarlama ve kullanma hakkında bilgi için, **Windows Yardım ve Destek** bölümüne bakın.

- 1 **WIRELESS** anahtarını açın.
- 2 Görev çubuğunda **VAIO Smart Network** simgesine tıklayın.
- 3 **Bluetooth**'u **On** durumuna getirmek için, **VAIO Smart Network** penceresinde yanında bulunan düğmeye tıklayın. **WIRELESS** gösterge ışığının yandığından emin olun.

Bluetooth İletişimini Durdurmak

Bluetooth iletişimini durdurmak için

- 1 Bilgisayarınızla iletişim halindeki Bluetooth aygıtını kapatın.
- 2 **Bluetooth**'u **Off** durumuna getirmek için, **VAIO Smart Network** penceresinde yanında bulunan düğmeye tıklayın.

Bluetooth İşlevini Kullanmayla İlgili Notlar

- ❑ Aşağıdaki koşullara bağlı olarak veri aktarım hızı değişir:
 - ❑ Duvar gibi aygıtlar arasında bulunan engeller
 - ❑ Aygıtlar arasındaki mesafe
 - ❑ Duvarlarda kullanılan malzeme
 - ❑ Mikrodalgalara ve kablosuz telefonlara yakınlığı
 - ❑ Radyo frekansı girişimi ve çevresel diğer koşullar
 - ❑ Aygıt yapılandırması
 - ❑ Yazılım uygulamasının türü
 - ❑ İşletim sisteminin türü
 - ❑ Bilgisayarınızda aynı anda kablosuz LAN bağlantısını ve Bluetooth işlevini kullanma
 - ❑ Aktarılan dosyanın boyutu
- ❑ Bluetooth standardının sınırlamaları ve çevreden gelebilecek elektromanyetik parazitler nedeniyle sürekli aktarım sırasında büyük dosyalar ara sıra bozulabilir.
- ❑ Uygulanabilir standart gerekliliklere uyulduğundan emin olmak için tüm Bluetooth aygıtları sertifikalı olmalıdır. Standartlar karşılanırsa bile, tek başına aygıtın performansı, özellikleri ve işletim prosedürü değişiklik gösterebilir. Veri değişimi tüm durumlarda mümkün değildir.
- ❑ Bağlı bir Bluetooth aygıtından bilgisayarınızda ses girişiyle video oynatırsanız video ve ses senkronize olmayabilir. Bu duruma Bluetooth teknolojisiyle sık rastlanır ve bir arızaya işaret etmez.
- ❑ Bluetooth aygıtlarının veya kablosuz LAN aygıtlarının çalıştığı 2,4 GHz bant çeşitli aygıtlar tarafından kullanılır. Bluetooth aygıtları aynı bantı kullanan diğer aygıtlarla girişimi en aza indirmek için gerekli teknolojiyi kullansa da, böyle bir radyo girişimi iletişim hızını veya mesafesini düşürebilir veya iletişimin kesilmesine neden olabilir.

- ❑ Üreticiye veya üreticinin kullandığı yazılım versiyonuna bağlı olarak Bluetooth işlevi başka aygıtlarla çalışmayabilir.
- ❑ Bilgisayarınıza birden çok Bluetooth aygıtı bağlamak kanal tıkanıklığına, dolayısıyla aygıtların daha düşük performansta çalışmasına neden olabilir. Bu Bluetooth teknolojisi için normaldir ve bir arıza olduğunu göstermez.

Parmak İzi Kimlik Doğrulamayı Kullanma

Size daha fazla kolaylık sağlamak için bilgisayarınız bir parmak izi sensörüyle donatılmış olabilir.



Bu bölümdeki bazı özellikler ve seçenekler sizin bilgisayarınızda bulunmayabilir. Bilgisayarınızın yapılandırması hakkında bilgi almak için teknik özelliklere bakın.

Parmak izlerinizi kaydettirdiğinizde parmak izi kimlik doğrulama işlevi şu imkanları sunar:

- ❑ Parola girişi için bir yedek
 - ❑ Windows oturum açma ([sayfa 86](#))
Kullanıcı hesabınız için parmak izinizi girmişseniz, Windows oturum açma sırasında parola yerine parmak izi doğrulama kullanabilirsiniz.
 - ❑ **Power-on Security** özelliği ([sayfa 86](#))
Eğer açılış parolasını ayarladıysanız ([sayfa 137](#)), bilgisayarınızı başlatırken parola ile giriş yapmak yerine parmak izi doğrulama kullanabilirsiniz.
- ❑ Hızlı Web sitesi erişimi için **Parola Bankası** (Password Bank)
Kullanıcı bilgilerinizi (kullanıcı hesapları, parolalar, vb.) **Parola Bankası**'ndaki (Password Bank) web siteleri için kaydettirdiğinizde, parola korumalı web sitelerine erişmek için gerekli bilgileri girmek yerine parmak izi kimlik doğrulamayı kullanabilirsiniz.
Ayrıntılı bilgi için, **Protector Suite** yazılımındaki yardım dosyasına bakın.



Eriştiğiniz web sitesine bağlı olarak **Parola Bankası** (Password Bank) özelliğini kullanamayabilirsiniz.

- ❑ Arşiv şifreleme
 - ❑ Veri şifrelemek/şifre çözmek için **Güvenli Dosya** (File Safe) özelliği
Güvenli Dosya (File Safe) özelliği ile yetkisiz erişime karşı koruma için bir dosya ve/veya klasör içermek üzere şifreli bir arşiv oluşturabilirsiniz. Parmak izi sensöründen parmağınızı okutarak ya da şifreleme için belirttiğiniz yedek parolayı girerek dahil edilen dosya/klasör erişimi için şifreli arşiv çözülebilir ya da kilidi açılabilir.
 - ❑ **Kişisel Kasa** (Personal Safe) özelliği
Kişisel Kasa (Personal Safe) özelliğiyle, masaüstünde veya dahili depolama aygıtında bulunan tüm korumalı klasörlerin içeriklerini şifreleyebilirsiniz. Şifrelenmiş klasör, bilgisayarınızı paylaştan tüm diğer kullanıcılardan gizlenir.
- ❑ Hızlı uygulama erişimi için uygulama başlatıcısı işlevi
Uygulama başlatıcısı özelliği, parmak izi kaydedilmiş parmaklarınızdan birine atanmış olan istediğiniz uygulamayı (yürütülebilir dosya) başlatabilmeniz için bilgisayarınızda bulunur. Bir kere parmağınıza bir uygulama tahsis ettiğiniz zaman, uygulamayı sadece parmağınızı parmak izi sensörüne dokunarak açabilirsiniz.
- ❑ **Sağlam Parola Oluşturucusu** (Strong Password Generator) işlevi
Sağlam Parola Oluşturucusu (Strong Password Generator) işlevi, sözlük saldırılarına karşı dirençli olan güçlü bir parola oluşturarak bilgisayar güvenliğinizi artırmanızı sağlar. Oluşturulan parola **Parola Bankası**'na (Password Bank) kaydettirilebilir.

Parmak İzi Kaydetme

Parmak izi kimlik doğrulama işlevini kullanmak için, parmak izlerinizi bilgisayarınıza kaydetmelisiniz.



Kayıttan önce, bilgisayarınız üzerinde Windows parolasını ayarlayın. Ayrıntılı prosedür için **Windows Parolasını Ayarlama (sayfa 141)** kısmına bakın.

Parmak izi kaydetmek için

- 1 **Başlat, Tüm Programlar, Protector Suite** ve **Denetim Merkezi**'ni (Control Center) tıklayın.
- 2 Son kullanıcı lisans sözleşmesini baştan sona okuyarak **Kabul**'ü (Accept) tıklayın.
- 3 Ekrandaki talimatları izleyin.



Ayrıntılı bilgi için yardım dosyasına bakınız.

Parmak izi kaydı yapmayı başaramamışsanız, yeniden denemek için şu adımları izleyin.

- 1 Parmağınızın üst eklemeni parmak izi sensörünün (1) üzerine koyun.

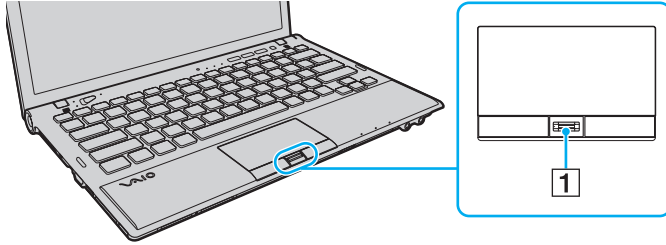

- 2 Parmağınızı parmak izi sensörüne dik bir şekilde dokundurun.

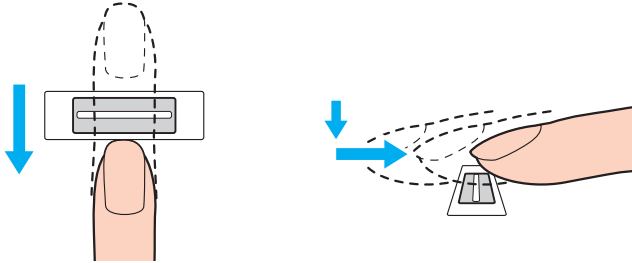

!

Parmak ucunuzu parmak izi sensörünün ortasına koyun.

Üst parmak ekleminden parmak ucuna kadar olan parmak izinizi taratın.

Dokundururken, parmağınızın parmak izi sensörüyle temas ettiğinden emin olun.

Parmağınızı çok hızlı veya çok yavaş hareket ettirerseniz parmak izi kaydı başarısız olabilir. Parmak izi sensörünün parmağınızı taraması için bir saniye kadar bekleyin.

Parmağınız çok kuru veya nemli iken, kırışık, yaralı, kirli, vb. durumda iken parmak izi kaydı yapamayabilir ve/veya parmak izinizi tanıtamayabilirsiniz.

Parmak izi sensörünün parmak izini tanımama ihtimaline karşı birden fazla parmak izi kaydedin.

Parmak izinizin rahat tanınmasını sağlamak için kayıt işlemine geçmeden önce parmak uçlarınızı ve sensörü temizleyin.

Power-on Security özelliğini ([sayfa 86](#)) kullanarak sisteminize oturum açmak için yalnızca sınırlı sayıda parmak izini kaydedebilirsiniz. Kaydedebileceğiniz maksimum parmak izi sayısı, her bir parmak izinin veri miktarına göre değişir.

Power-on Security özelliği için kullanmak istediğiniz parmak izine ait parmağı da daha sonra seçebilirsiniz.

Sistemde Oturum Açılması

Sisteminizde oturum açmak üzere parola girişi yerine parmak izi kimlik doğrulama işlevini kullanmak için; açılış ve Windows parolalarını ayarlamanız ve bilgisayarınızı parmak izi kimlik doğrulamaya göre yapılandırmanız gerekir.

Açılış ve Windows parolalarını ayarlamak için, **Parolayı Ayarlama (sayfa 136)** bölümüne bakın.

Ayrıntılı bilgi için, **Protector Suite** yazılımındaki yardım dosyasına bakın.

Windows oturum açma

Kullanıcı hesabınız için parmak izinizi girmişseniz, Windows parola girişi sırasında parola yerine parmak izi doğrulama kullanabilirsiniz. Windows oturum açma penceresi belirlediğinde, Windows'ta oturum açmak için parmak izi kaydedilmiş olan parmağınızı parmak izi sensörüne dokundurun.

Power-on Security özelliği

Eğer açılış parolasını ayarladıysanız ([sayfa 137](#)), bilgisayarınızı başlatırken parola ile giriş yapmak yerine parmak izi doğrulama kullanabilirsiniz.

Kaydedilmiş Parmak İzlerinin Silinmesi

Bilgisayarınızı elden çıkarmadan veya başkasına vermeden önce, dahili depolama aygıtınızda depolanan verileri silmenizin ardından parmak izi sensöründe bulunan kaydedilmiş parmak izi verilerini silmeniz kesinlikle önerilir.

Kaydedilmiş parmak izlerini silmek için

- 1 Bilgisayarı açın.
- 2 VAIO logosu belirlediğinde **F2** tuşuna basın.
BIOS ayarları ekranı açılır. Ekran görüntülenmezse, bilgisayarı yeniden başlatın ve VAIO logosu belirlediğinde birkaç kez **F2** tuşuna basın.
- 3 **Security** sekmesini görüntülemek için **Security**'yi seçmek üzere **←** veya **→** tuşuna basın.
- 4 **Clear Fingerprint Data**'yi seçmek için **↓** tuşuna ve **Enter** tuşuna basın.
- 5 Doğrulama istemi belirlendiğinde, **Continue**'yu seçin ve **Enter** tuşuna basın.
Parmak izi sensöründeki kaydedilmiş parmak izi verileri, sisteminiz yeniden başlatıldıktan sonra otomatik olarak silinir.

TPM'yi Kullanma

Trusted Platform Module (TPM), temel güvenlik işlevleri kazandırmak için bilgisayarınıza gömülü olabilir. TPM ile birlikte, uygunsuz erişimlere karşı bilgisayarınızın güvenliğini artırmak için verilerinizi şifreleyebilir veya şifrelerini kaldırabilirsiniz.



Bu bölümdeki bazı özellikler ve seçenekler sizin bilgisayarınızda bulunmayabilir.
Bilgisayarınızın yapılandırması hakkında bilgi almak için teknik özelliklere bakın.

TPM'ler, Trusted Computing Group (TCG) tarafından belirlenir ve aynı zamanda güvenlik çipleri olarak adlandırılır.

Önemli Bildirim

İşletim sisteminin veya program dosyalarının şifrelenmesiyle ilgili notlar

İşletim sisteminiz veya yazılım uygulamaları tarafından kullanılan dosyaların, TPM ve Encrypting File System (EFS) bir arada kullanılarak şifrelenmesi, bu yazılımları başlatmanızı veya kullanmanızı devre dışı bırakır.

Bu sorunları önlemek için, EFS'yi kullanmadan önce aşağıdakileri uygulayın:

- Şifrelemek istediğiniz verileri aşağıdaki konumlara kaydettiğinizden emin olun:
 - Kullanıcı başlatma işlemindeki varsayılan değerlerle oluşturulan **Encrypted Data** klasörü
 - Hesabınızın **Belgelerim** klasöründe veya **Belgeler** klasöründe oluşturulan yeni bir şifrelenmiş klasör
 - Personal Secure Drive



Personal Secure Drive, Personal Secure Drive özelliği kullanılarak oluşturulmuş sanal bir sürücüdür ve buraya kaydedilen verileri otomatik olarak şifreler.

- Windows Explorer menüsündeki **Düzenle** kısmında **Klasör ve arama seçenekleri** tıklanarak görüntülenen **Klasör Seçenekleri** penceresinin **Görünüm** penceresinde, şu ayarları değiştirmeyin.
 - Gizli dosya, klasör veya sürücülerini gösterme**
 - Korunan işletim sistemi dosyaları gizle (Önerilen)**
- Gerekmedikçe, dosyaların sistem özniteliklerini değiştirme.
- Windows** klasörünü, **Program Files** klasörünü ve her bir klasördeki tüm dosyaları şifreleme.
- Kullanıcılar** klasörünü ve içindeki hesap klasörlerinin hiç birini şifreleme.

Önemli dosyaları veya Personal Secure Drive üzerindeki dosyaları şifrelemeye dair notlar

Kullanıcı hesabınız başlatıldığında ve EFS etkinleştirildiğinde aşağıdaki klasörlerde oluşturulmuş dosyaların şifrenmesi TPM yazılımınızı başlatmayı devre dışı bırakır ve şifrelenmiş verilerin şifresini çözer.

Varsayılan ayarlarda, aşağıdaki klasörlerde bulunan dosyalar, sistem özniteliklerine sahip oldukları için şifrelenemez. Aşağıdaki klasörlerde bulunan dosyaların sistem özniteliklerini değiştirmeyin.

! Aşağıdaki klasörler varsayılan olarak gizlenirler.

- ❑ Önemli dosyaları içeren klasörler
 - ❑ C:\ProgramData\Infineon
 - ❑ C:\Kullanıcılar\All Users\Infineon
(C:\Kullanıcılar\All Users, C:\ProgramData için kullanılan bir kısayoldur.)
 - ❑ C:\Kullanıcılar\
- ❑ Personal Secure Drive üzerindeki dosyalar
 - C:\Security Platform\Personal Secure Drive\System Data\xxx.FSF

Yedekleme dosyalarını veya diğer dosyaları şifrelemeye dair notlar

Yedeklenen arşiv dosyalarını veya acil durum geri yükleme simge (token) dosyalarının şifrelenmesi, bilgisayar sisteminizi acil durumlarda geri yüklemenizi devre dışı bırakır; parola sıfırlama simge dosyalarının veya gizli dosyaların şifrelenmesi ise parolayı sıfırlamanızı devre dışı bırakır.

Aşağıdaki dosyaları veya klasörleri şifrelemeyin:



Aşağıdaki dosyaların varsayılan yolu veya **Browse** düğmesine tıklanarak görüntülenen varsayılan yol, Belgelerim (ya da Belgeler)\Security Platform veya çıkarılabilir ortamdaki Security Platform'dur.

- Otomatik yedekleme arşiv dosyası
Varsayılan dosya adı: SPSysSystemBackup.xml veya SPSysSystemBackup_<bilgisayar adınız>.xml
- Otomatik yedekleme arşiv dosyaları için depolama klasörü
Klasör adı (Sabit):
 - SPSysSystemBackup (Bu klasör, SPSysSystemBackup.xml dosyası için bir alt klasör olarak oluşturulur.)
 - SPSysSystemBackup_<bilgisayar adınız> (Bu klasör, SPSysSystemBackup_<bilgisayar adınız>.xml dosyası için bir alt klasör olarak oluşturulur.)
- Acil durum geri yükleme simge dosyası
Varsayılan dosya adı: SPEmRecToken.xml
- Parola sıfırlama simge dosyası
Varsayılan dosya adı: SPPwResetToken.xml
- Acil durum geri yükleme/parola sıfırlama için simge dosyası
Varsayılan dosya adı: SPToken_<bilgisayar adınız>.xml
- Parola sıfırlama gizli dosya
Varsayılan dosya adı: SPPwdResetSecret.xml veya SPPwdResetSecret_<bilgisayar adınız>_<kullanıcı adı>.<etki alanı adı>.xml

- Anahtar ve sertifika yedekleme dosyası
Varsayılan dosya adı: SpBackupArchive.xml
- PSD yedekleme dosyası
Varsayılan dosya adı: <Sürücü Adı>-Personal Secure Drive.fsb
- Bilgisayar sahibi parola yedekleme dosyası
Varsayılan dosya adı: SpOwner_<bilgisayar adınız>.tpm
- Protokol dosyası
Varsayılan dosya adı: SpProtocol_<bilgisayar adınız>_<kullanıcı adı>.<etki alanı adı>.txt

TPM'nin Yapılandırılması

Gömülü TPM kullanmak için aşağıdakileri yapmanız gerekir:

- 1 BIOS ayarları ekranından TPM'i etkinleştirin.
- 2 **Infineon TPM Professional Package**'i kurun.
- 3 TPM'i başlangıç durumuna getirin ve yapılandırın.

BIOS ayarları ekranından TPM'in etkinleştirilmesi

- 1 Bilgisayarınızı açın.
- 2 VAIO logosu belirlediğinde **F2** tuşuna basın.
BIOS ayarları ekranı açılır. Ekran görüntülenmezse, bilgisayarı yeniden başlatın ve VAIO logosu belirlediğinde birkaç kez **F2** tuşuna basın.
- 3 **Security** sekmesini seçmek üzere **←** veya **→** tuşuna basın, **Change TPM State**'i seçmek için **↑** veya **↓** tuşuna, ardından **Enter** tuşuna basın.
- 4 **Enable**'i seçmek için **↑** veya **↓** tuşuna basın ve sonra da **Enter** tuşuna basın.
- 5 **Exit**'i seçmek için **←** veya **→** tuşuna basın, **Exit Setup**'i seçin ve daha sonra **Enter** tuşuna basın.
- 6 Sisteminiz tekrar başladıktan sonra doğrulama penceresinde **Execute** seçin ve **Enter** tuşuna basın.



Ayrıca, TPM'i devre dışı bırakabilir ve BIOS ayarları ekranından TPM yapılandırmasını silebilirsiniz.



TPM'i etkinleştirmeden önce, TPM yapılandırmasının yetki olmadan değiştirilmesini önlemek için açılış parolası ayarladığınızdan emin olun.

TPM etkinleştirilmişse, bilgisayar başlatılırken yapılan güvenlik kontrolleri nedeniyle VAIO logosunun belirmesi daha fazla zaman alabilir.

TPM sahipliğini silerseniz TPM korumalı verilerden hiçbirine erişim sağlayamazsınız. TPM yapılandırmasını silmeden önce, TPM korumalı verilerin yedek kopyalarını yaptığınızdan emin olun.

Infineon TPM Professional Package'ın Kurulması

C:\Infineon\Readme klasöründeki Readme.txt dosyasını okuyun. Ardından, paketi yüklemek için **C:\Infineon** klasöründe bulunan **setup.exe** dosyasına çift tıklayın.

Bu paketi yüklemek için, bilgisayar üzerinde yönetici haklarına sahip olmalısınız.

!
Infineon TPM Professional Package'ı kurarken bir kaç parola ayarlamamız gerekir. Bu parolalar olmadan, TPM korumalı verilerden ya da yedekleme dosyalarından hiçbirini geri yükleyemezsiniz. Parolalarınızı not ettiğinizden ve başka kişilerin göremeyeceği bir yere sakladığınızdan emin olun.

TPM'i başlatmak ve yapılandırmak için

Ayrıntılı bilgi için ekrandaki belgelere bakın. Belgeleri açmak için **Başlat, Tüm Programlar, Infineon Security Platform Solution**'ı ve **Help** kısmını tıklayın.

!
TPM korumalı verilerin bakımı ve yönetimi çok dikkatli bir biçimde yapılmalıdır. Sony, yaptığınız veri bakımından veya yönetiminden kaynaklanan arızalar için herhangi bir yükümlülük üstlenmez.

BitLocker Sürücü Şifrelemesi özelliğini TPM ile kullanma

BitLocker Sürücü Şifrelemesi, Windows 7 Ultimate içeren modellerde bulunan bir veri şifreleme özelliğidir. **BitLocker Sürücü Şifrelemesi** özelliğinin TPM ile birlikte etkinleştirilmesi, dahili depolama aygıtındaki tüm verileri şifreler.

BitLocker Sürücü Şifrelemesi özelliğinin kullanımı ve yapılandırılması hakkında bilgi için **Windows Yardım ve Destek**'e bakın.



Bilgisayarınızın yapılandırması hakkında bilgi almak için teknik özelliklere bakın.

BitLocker Sürücü Şifrelemesi özelliğini kullanmayla ilgili notlar

- ❑ **BitLocker Sürücü Şifrelemesi** özelliğini etkinleştirmeden önce, TPM'i **Infineon TPM Professional Package** ile birlikte başlattığınızdan emin olun. Özelliği TPM'i başlatmadan etkinleştirirseniz, bir TPM kullanıcı parolası oluşturulmaz ve böylece **Infineon TPM Professional Package**'i yapılandıramazsınız.
- ❑ **Infineon TPM Professional Package**, **BitLocker Sürücü Şifrelemesi** için bir dosyanın (kurtarma parolası) yedek kopyasını oluşturmaz.
- ❑ İlave bir BitLocker sistem bölümü önceden yapılandırılmıştır. Bu sistem bölümü toplam dahili depolama aygıtınızın 100 MB'ını kullanır.
- ❑ **BitLocker Sürücü Şifrelemesi** özelliğini açmak için BIOS ayar ekranında TPM'i etkinleştirmeniz gerekir.
- ❑ **BitLocker Sürücü Şifrelemesi** kullanılarak bir kurtarma anahtarının kaydedildiği bir depolama aygıtında (USB flash bellek aygıtı gibi) veri şifrelemeyin.

Şifrelenen verilerin şifresini USB flash bellek aygıtında kayıtlı bir kurtarma anahtarıyla açmak için

Şifrelenen verilerin şifresini USB flash bellek aygıtında kayıtlı bir kurtarma anahtarıyla açmak için, sisteminizin bilgisayarınızı önyüklediğiniz sırada USB flash bellek aygıtına erişmesi gerekir. BIOS ayar ekranında önyükleme sırasını yapılandırmak için aşağıdaki adımları izleyin:

- 1 Bilgisayarınızı açın.
- 2 VAIO logosu belirdiğinde **F2** tuşuna basın.
BIOS ayarları ekranı açılır. Ekran görüntülenmezse, bilgisayarı yeniden başlatın ve VAIO logosu belirdiğinde birkaç kez **F2** tuşuna basın.
- 3 **Security** sekmesini seçmek üzere **←** veya **→** tuşuna basın, **Change TPM State**'i seçmek için **↑** veya **↓** tuşuna, ardından **Enter** tuşuna basın.
- 4 **Enable**'i seçmek için **↑** veya **↓** tuşuna basın ve sonra da **Enter** tuşuna basın.
- 5 **Boot**'u seçmek için **←** veya **→** tuşuna basın ve ardından **External Device Boot** için **Enabled**'i seçin.
- 6 **Boot Priority**'i seçmek için **↑** veya **↓** tuşuna basın ve sonra da **Enter** tuşuna basın.
- 7 Önyükleme aygıtı sırasını değiştirmek için **F5** veya **F6** tuşuna basın; **Internal Hard Disk** öğesi **External Device** öğesinin üzerinde olmalıdır.

!

Bilgisayar sistemini kurtarma ortamını kullanarak kurtarmak için, **Internal Optical Drive** öğesini listenin en üstüne taşımanız gerekir.

- 8 **Exit**'i seçmek için **←** veya **→** tuşuna basın, **Exit Setup**'ü seçin ve daha sonra **Enter** tuşuna basın.
- 9 Sisteminiz tekrar başladıktan sonra doğrulama penceresinde **Execute** seçin ve **Enter** tuşuna basın.
- 10 **BitLocker Sürücü Şifrelemesi** özelliğini etkinleştirmek için **Windows Yardım ve Destek** bölümündeki talimatları izleyin.
- 11 Kurtarma parolasını, kurtarma parolası kaydetme penceresinde USB flash bellek aygıtına kaydedin.
- 12 Ekrandaki talimatları izleyin.
Şifreleme işlemi başlar.

! BIOS'unuzu **VAIO Update** gibi bir güncelleme yazılımıyla güncellediğinizde, BIOS ayarları varsayılan ayarlara döner. Yukarıdaki adımları tekrarlamanız gerekir.

Şifreleme işleminin tamamlanması birkaç saat sürer.

Çevresel Aygıtları Kullanma

Bilgisayarınızdaki çeşitli bağlantı noktalarını kullanarak, VAIO bilgisayarınıza işlevsellik kazandırabilirsiniz.

- Ses İptal Eden Kulaklıkları Kullanma (sayfa 99)**
- Bağlantı Noktası Çoğaltıcısını Bağlama (sayfa 106)**
- Optik Disk Sürücüyü Bağlama (sayfa 114)**
- Harici Hoparlörleri veya Kulaklıkları Bağlama (sayfa 116)**
- Harici Ekran Bağlama (sayfa 117)**
- Ekran Modları Seçme (sayfa 124)**
- Birden Çok Monitör İşlevini Kullanma (sayfa 125)**
- Harici Mikrofon Bağlama (sayfa 127)**
- USB Aygıtı Bağlama (sayfa 128)**
- i.LINK Aygıtı Bağlama (sayfa 130)**

Ses İptal Eden Kulaklıkları Kullanma

Bilgisayarınızla birlikte bir çift gürültü engelleyici kulaklık da verilebilir.



Bu bölümdeki bazı özellikler ve seçenekler sizin bilgisayarınızda bulunmayabilir.
Bilgisayarınızın yapılandırması hakkında bilgi almak için teknik özelliklere bakın.

Ses iptal eden kulaklıklar ortamdaki sesi yakalayan bir dahili mikrofona sahiptir ve sesi azaltmak için antifaz ses üretir.

Ses İptal Eden Kulaklıkları Kullanmaya Başlamadan Önce

- ❑ Ses iptal etme işlevini ancak sağlanan ses iptal eden kulaklıklar bu işlevi destekleyen kulaklık çıkışına takılı olduğunda etkinleştirebilirsiniz.
- ❑ Ses iptal etme işlevi şu aygıtlarla ses çıkışı durumunda çalışmaz:
 - ❑ Harici hoparlörler
 - ❑ Ses iptal etme işlevi olmayan kulaklıklar
 - ❑ Bilgisayarınıza bir Bluetooth bağlantı yoluyla bağlı ses çıkış aygıtları
- ❑ Ses iptal etme işlevi, kulaklıkları uygun şekilde takmadığınız sürece tam olarak etkin olamaz. Kulaklıkların kulak kısımlarını kulaklarınız üzerine sıkıca yerleştirdiğinizden emin olun.

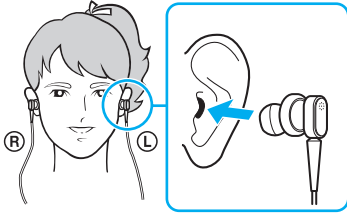

Ses iptal etme işlevinin pek etkili olmadığını düşünüyorsanız kulak kısımlarının kulak içi kısımlarını ayarlayın veya kulak içi kısımları başka büyüklükte bir çiftle değiştirin. Kulak kısımlarına varsayılan olarak bir çift orta boyutlu kulak içi kısmı takılıdır ve kulaklıklarla birlikte küçük ve büyük boyutlarda fazladan birer çift sağlanmış olmalıdır.

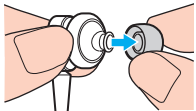

- ❑ Ses iptal etme işlevi ortamdaki düşük frekanslı sesleri azaltır ama yüksek frekanslı sesleri azaltmaz. Sesi %100 iptal eden bir ortam sağlamak için de değildir.

- ❑ Ses iptal etme işlevi çalışmıyor gibiyse sağlanan ses iptal eden kulaklıkların fişini tamamen çekin ve tekrar takın.
- ❑ Ses iptal etme işlevinin tam olarak çalışabilmesini sağlamak için ses iptal eden kulaklıkların dahili mikrofonunun (1) engellenmesine izin vermeyin.



- ❑ Ses iptal etme işlevi etkinleştirildiğinde hafif bir tıslama sesi duyabilirsiniz. Bu, işlevin oluşturduğu çalışma sesidir ve bir arıza olduğunu göstermez.
- ❑ Sesin tipine ve ortamınızın sessizlik derecesine göre ses iptal etme işlevinin fazla etkili olmadığını, hatta ortam seslerinin daha da yüksek gibi olduğunu düşünebilirsiniz. Böyle bir durumda ses iptal etme işlevini devre dışı bırakın.
- ❑ Cep telefonu kullanılması ses iptal eden kulaklıklarda parazite neden olabilir. Kulaklıkları kullanırken cep telefonlarını kulaklıklardan uzak tutun.
- ❑ Ses iptal eden kulaklıkların fişinin takılması veya çekilmesi parazite neden olur. Bu normaldir ve bir arıza olduğunu göstermez. Kulaklıkların fişini çekmeden ve takmadan önce kulaklıkları kulaklarınızdan çıkarttığınızdan emin olun.
- ❑ Windows ses ayarları ile sesin etkinleştirilmesi/devre dışı bırakılması veya ses iptal etme işlevinin etkinleştirilmesi/devre dışı bırakılması parazite neden olur. Bunun nedeni ses iptal etme devresinin açıp kapatılmasıdır ve bir arıza olduğunu göstermez.
- ❑ Sağlanan ses iptal eden kulaklıkları kullandığınızdan emin olun. Bilgisayarınıza bir Walkman® ile sağlanan kulaklıkları takabilirsiniz ama bilgisayarınızın ses iptal etme işlevi bu tür kulaklıklarla iyi çalışmaz.
- ❑ Ses iptal etme kulaklıklarınızı sesleri dahili mikrofondan yakalayacak ve kulaklıklardan dışarı verecek şekilde ayarlarsanız sesler çoğaltılır. Yapılandırmayı değiştirdiğinizde, ses düzeyine dikkat edin.

Ses İptal Eden Kulaklıkların Takılması

Ses iptal eden kulaklıkların takılması

Kulaklık kablosunu kulaklık çıkışına takın .

Görev çubuğunda  simgesi belirip ses iptal etme işlevinin etkinleştiğine işaret eder ve simgeden bir ileti kutucuğu çıkar.



Görev çubuğunda  simgesi yer aldığı anda ses iptal etme işlevi devre dışıdır. Simgeye sağ tıklayın ve menüden **Enable Noise Canceling Function**'ı seçin.

Görev çubuğu üzerinde simge yoksa ayarları değiştirmek için **Simge ve balon görünmezse yapılacaklar (sayfa 105)** kısmına bakın.

Ses İptal Etme İşlevinin Etkisini Ayarlama

Bilgisayarınızla sağlanan ses iptal eden kulaklıklar varsayılan olarak optimum etkiyi yapacak şekilde yapılandırılmıştır.

Ses iptal etme işlevinin tam olarak etkin olmadığını düşünüyorsanız etkiyi **Noise Canceling Headphones** penceresinde **Noise Canceling Control** kaydırıcısı ile kontrol etmeniz mümkün olabilir.

Ses iptal etme işlevinin etkisini ayarlamak için

1 Görev çubuğunda  simgesine sağ tıklayın ve **Ayarlar**'ı seçin.



Görev çubuğu üzerinde simge yoksa ayarları değiştirmek için **Simge ve balon görünmezse yapılacaklar (sayfa 105)** kısmına bakın.

2 İsteddiğiniz ses iptal etme düzeyini seçmek için **Noise Canceling Control** kaydırıcısını **Mic+** veya **Mic-** kısmına doğru sürükleyin.



Optimum düzeyi sağlamak için kaydırıcı, aralığın ortasında olmalıdır. Kaydırıcıyı tümüyle **Mic+** kısmına kaydırmak ses iptal etme işlevini tam etkin hale getirmez.

3 **Uygula**'yı tıklayın.

4 Ses iptal etme etkisinin tatminkar olduğunu doğrulayın ve **Tamam**'ı tıklayın.

Mikrofon yönselliği işlevini kullanma

Tıpkı normal mikrofonlarda olduğu gibi, ses iptal etme kulaklıkların dahili mikrofonu ortamda tüm yönlerden gelen sesleri yakalar. Ancak mikrofon yönselliği (ışın oluşturma) işlevi ortam seslerini azaltabilir ve temel olarak sizin sesinizi ve ön ve arkadan gelen sesleri yakalar.

Mikrofon yöneltme işlevi sohbet ederken sesinizin net çıkmasını istediğinizde veya kendi sesinizi ya da önünüzden gelen sesleri kaydetmek için kulaklığı mikrofon olarak kullanmak istediğinizde işe yarar.

Mikrofon yöneltme işlevini etkinleştirmek için

1 Görev çubuğunda  simgesine sağ tıklayın ve **Ayarlar**'ı seçin.



Görev çubuğu üzerinde simge yoksa ayarları değiştirmek için **Simge ve balon görünmezse yapılacaklar (sayfa 105)** kısmına bakın.

2 **Microphone directivity** sekmesini tıklatıp **Enable the microphone directivity function** onay kutusunu işaretleyin.

3 **Tamam**'ı tıklayın.



Ortam sesleri aşırı derecede yüksek olduğunda, mikrofon yöneltme işlevi tam olarak çalışmayabilir veya seslerin seviyesi kısa aralıklarla dalgalanabilir.

Simge ve balon görünmezse yapılacaklar

Görev çubuğunda ses iptal etme işlevi simgesi ( / ) yer almadığında ve simgeden ileti balonu çıkmadığında ses iptal etme işlevi ayarlarını değiştirin.

İleti balonu ve simgeyi görüntülemek için

- 1 **Başlat**'ı ve **Denetim Masası**'nı tıklayın.
- 2 **Donanım ve Ses**'i tıklayın.
- 3 **Ses** altındaki **Ses aygıtlarını yönet** ögesine tıklayın.
- 4 **Kayıttan Yürüt** sekmesinde hoparlörler veya kulaklıklar simgesine çift tıklayın.
- 5 **Geliştirmeler** sekmesine tıklayın.
- 6 **Noise Canceling Function** onay kutusunu seçmek için tıklayın ve **Modify Settings**'e tıklayın.



Tüm geliştirmeleri devre dışı bırak onay kutusu seçiliyse, onay kutusunu iptal etmek için tıklayın.

- 7 **Display an icon for the noise canceling headphones in the task tray** veya **Display a message when noise canceling headphones are connected** onay kutusunu seçmek için tıklayın.
- 8 **Tamam**'ı tıklayın.

Bağlantı Noktası Çoğaltıcısını Bağlama

İsteğe bağlı bir bağlantı noktası çoğaltıcısı bağlama, bilgisayarınıza bir yazıcı veya harici bir ekran gibi ek çevresel aygıtlar bağlamanıza olanak sağlar.

Bağlantı Noktası Çoğaltıcısı Üzerindeki Bağlantı Noktalarının Yerini Belirleme

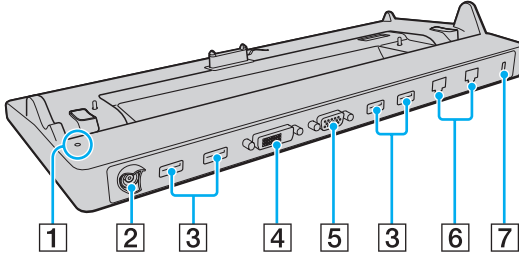

- 1 DC IN gösterge
Bağlantı noktası çoğaltıcı çalışırken yanar.
- 2 DC IN bağlantı noktası (sayfa 18)
- 3 USB bağlantı noktaları*¹ (sayfa 128)
- 4 **DVI-D** bağlantı noktası (sayfa 118)
- 5 **MONITOR** bağlantı noktası (sayfa 118)
- 6 Ağ (LAN) bağlantı noktaları*² (sayfa 65)
- 7 Güvenlik yuvası

*1 USB 2.0 standardıyla uyumlu.

*2 Bağlantı noktası çoğaltıcı, her bir ağ (LAN) bağlantı noktasını

kaplayan koruyucu bir yapışkanlı etiket  içerir. Bir 10BASE-T, 100BASE-TX, 1000BASE-T kablosunu ağ (LAN) bağlantı noktasına takın. Telefon kablosu gibi yanlış bir kablonun kullanılması, ağ (LAN) bağlantı noktasının bozulmasına, aşırı ısınmasına veya yanmasına neden olabilecek elektrik akımı yüklenmesi oluşturabilir.

!

Aşağıdaki bağlantı noktalarının aynı anda kullanılması mümkün değildir.

- Bilgisayarınızdaki **HDMI** çıkışı bağlantı noktası
- Bağlantı noktası çoğaltıcıdaki **DVI-D** bağlantı noktası
- Bağlantı noktası çoğaltıcıdaki **MONITOR** bağlantı noktası

Bilgisayarınızı Bağlantı Noktası Çoğaltıcısına Bağlama

! Bilgisayarınızı bağlantı noktası çoğaltıcıya bağlamadan önce pil takımını taktığınızdan emin olun.

Bilgisayarınızı bağlantı noktası çoğaltıcısına bağlamak için

! Bağlantı noktası çoğaltıcıyla birlikte verilen AC adaptörü kullandığınızdan emin olun.

Kaydedilmemiş verilerinizi kaybetmemek için, bağlantı noktası çoğaltıcısına bağlamadan önce bilgisayarınızı kapattığınızdan emin olun.

Bilgisayarınızı bağlantı noktası çoğaltıcı takılıken hareket ettirmeyin. Bu, bağlantı noktası çoğaltıcının çıkmasına ve her iki birimde hasar oluşmasına neden olabilir.

Bilgisayarınızdaki monitör bağlantı noktası, bilgisayarınız bağlantı noktası çoğaltıcı bağlı durumda iken erişilebilir değildir. Harici bir ekran bağlamak için bağlantı noktası çoğaltıcıdaki **DVI-D** veya **MONITOR** bağlantı noktasını kullanın.

- 1 Tüm çevre aygıtları ve AC adaptörü bilgisayardan çıkarın.
- 2 Güç kablosunun bir ucunu (1) AC adaptörüne (2) ve diğer ucunu bir AC çıkışına takın.
- 3 AC adaptöre (2) bağlı olan kabloyu, bağlantı noktası çoğaltıcının (4) üzerindeki DC IN bağlantı noktasına (3) takın.

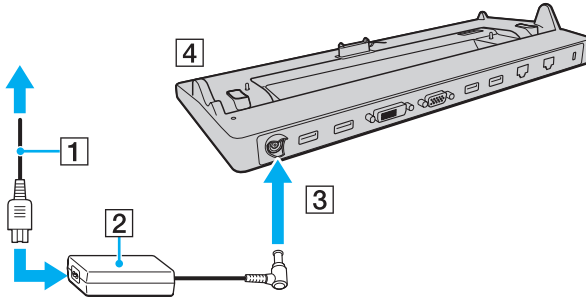

! AC adaptör kablosunu aşağıda gösterildiği şekilde taktığınızdan emin olun:

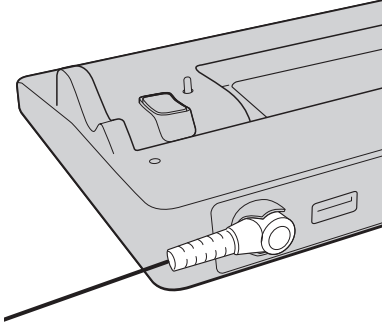

4 Bağlantı noktası çoğaltıcı konektör kapağını bilgisayarın altından çıkarın.

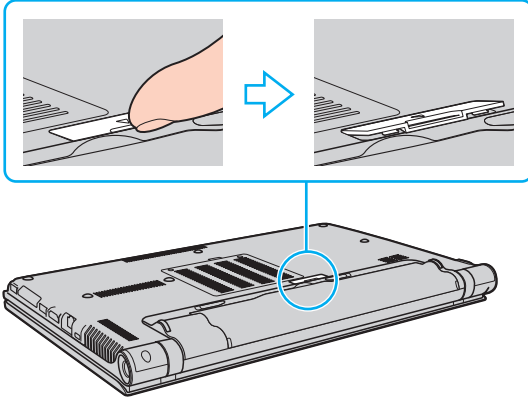

! Bilgisayarınıza sabit bir şekilde takılı olduğundan, bağlantı noktası çoğaltıcının konektör kapağını çıkarmanız güç olabilir. Kapağı çıkarırken bilgisayara ve bağlantı noktası çoğaltıcı konektör kapağına zarar vermemek için fazla baskı uygulamayın.



Bağlantı noktası çoğaltıcı konektör kapağını çıkardıktan sonra bağlantı noktası çoğaltıcı üzerinde belirlenmiş alanda (5) tutun.

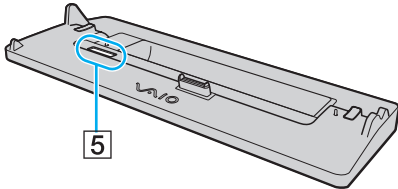

- 5 Bilgisayarın alt arka köşelerini, bağlantı noktası çoğaltıcı talimatlarına uyarak hizalayın.

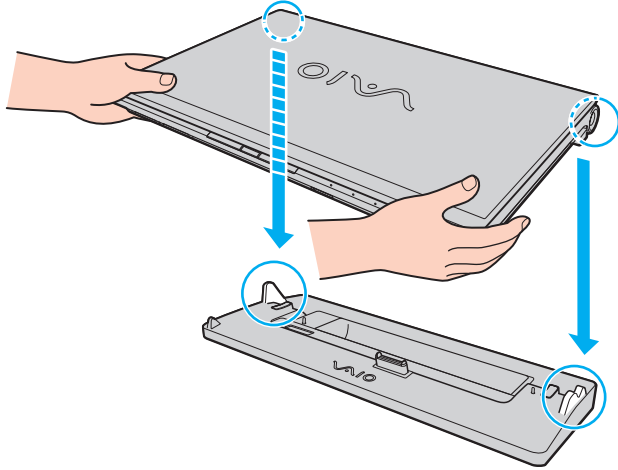

- 6 Tık sesiyle yerine oturana kadar bilgisayarı hafifçe bastırın.

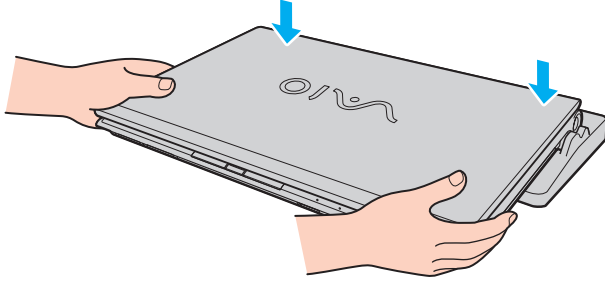

- 7 LCD ekran kapağını kaldırarak açın ve bilgisayarı başlatın.

Bilgisayarınızı Bağlantı Noktası Çoğaltıcısından Çıkarma

! Kaydedilmemiş verileri kaybetmemek için, bağlantı noktası çoğaltıcısından çıkarmadan önce bilgisayarınızı kapattığınızdan emin olun.

Pil biterken bilgisayarınızı bağlantı noktası çoğaltıcıdan çıkarmak kaydedilmemiş verilerin kaybolmasıyla sonuçlanabilir.

Bilgisayarınızı bağlantı noktası çoğaltıcısından çıkarmak için

- 1 Bilgisayarı bağlantı noktası çoğaltıcısının üzerinden kaldırın.

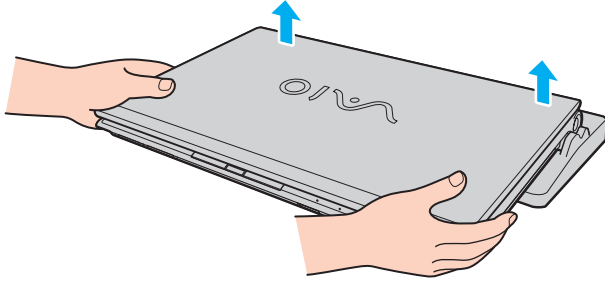

2 Bilgisayarın altındaki bağlantı noktası çoğaltıcı konektör kapağını yerine takın.

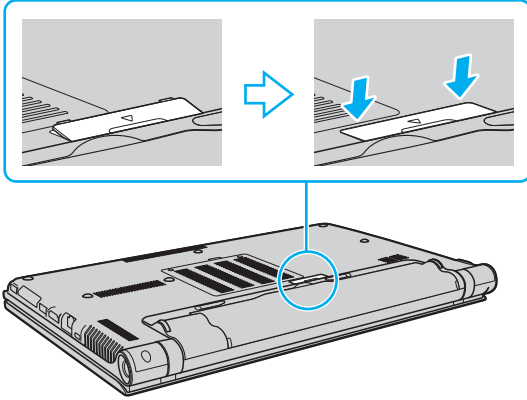

 Bilgisayarınızı bağlantı noktası çoğaltıcısından çıkardıktan sonra bağlantı noktası çoğaltıcı konektör kapağını yerine takmanız büyük önem taşır. Konektör kapatılmadan bırakılırsa, içeri toz girebilir ve bilgisayara zarar verebilir.

Bağlantı noktası çoğaltıcısının AC güç kaynağıyla bağlantısını tamamen kesmek için, AC adaptörü çıkarın.

Optik Disk Sürücüyü Bağlama

Bilgisayarınızda dahili optik disk sürücü yoksa, disk işlemleri için harici bir optik disk sürücü takmanız gerekir (birlikte verilmez).

Optik Disk Sürücüyü Bağlama

! Önceden kurulu disk çalıştırma programını başlatmadan önce bilgisayarınıza harici bir optik disk sürücü taktığınızdan emin olun.

Sürücüyü kullanmadan önce AC güç kaynağına harici bir optik disk sürücü taktığınızdan emin olun. Bilgisayarınız, yalnızca doğrudan bir AC güç kaynağından sağlanan güçle çalışan optik disk sürücülerini destekler.

Optik disk sürücü bağlamak için

- 1 Harici optik disk sürücünüzü bir AC çıkışına (1) takın.
- 2 Kullanmayı tercih ettiğiniz USB bağlantı noktasını (2) seçin.
- 3 USB kablusunun (3) bir ucunu USB bağlantı noktasına, diğer ucunu optik disk sürücüye takın.

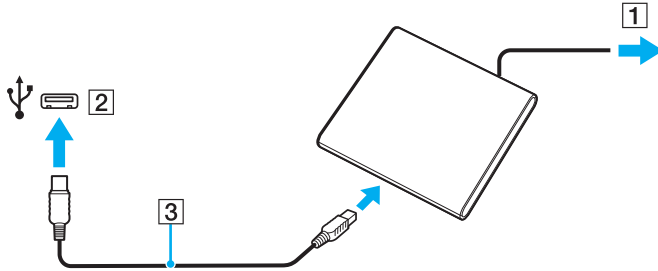



USB kablosunu sürücüye bağlama konusundaki ayrıntılı talimatlar için harici optik disk sürücünüzle birlikte verilen kılavuza bakın.

Sürücüyü bilgisayarınız güç tasarrufu modundayken (Uyku veya Hazırda Bekletme) çıkarmak bilgisayarın arızalanmasına neden olabilir.

Harici Hoparlörleri veya Kulaklıkları Bağlama

Bilgisayarınıza hoparlörler ve kulaklıklar gibi harici ses çıkışı aygıtları (birlikte verilmez) bağlayabilirsiniz.

Harici hoparlör bağlamak için



Hoparlörlerinizin bilgisayarda kullanılmak üzere tasarlandığından emin olun.



Açmadan önce hoparlörlerin sesini kısın.

Ses iptal etme işlevi harici hoparlörlerle ses çıkışı durumunda çalışmaz.

Harici hoparlörleri (1) bir hoparlör kablosuyla (3) (birlikte verilmez) kulaklık çıkışını (2)  bağlayın.

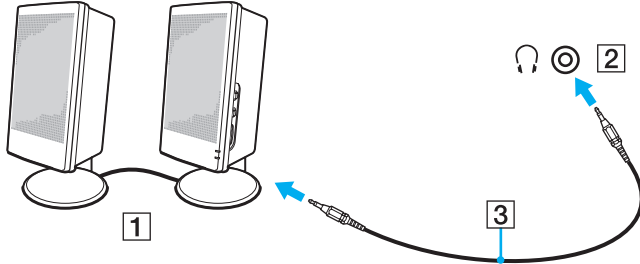

Harici Ekran Bağlama



Bu bölümdeki bazı özellikler ve seçenekler sizin bilgisayarınızda bulunmayabilir.



Videonun tipine ve bit hızına bağlı olarak bağlı harici bir ekranda Blu-ray Disc oynatma kesintili olabilir. Bu problemi ekranda çözünürlüğü azaltarak çözeniz mümkün olabilir. Ekran çözünürlüğünü değiştirmek için **Ekranım neden video görüntülemiyor?** ([sayfa 202](#)) bölümündeki adımları izleyin.



Harici ekranı isteğe bağlı bağlantı noktası çoğaltıcıdan sökmek bilgisayarınızın LCD çözünürlüğünü otomatik olarak değiştirmese, mevcut ekran ayarlarını değiştirin. Ayarları değiştirmek için bkz. **Ekran Modları Seçme** ([sayfa 124](#)).

Bir Bilgisayar Ekranını veya Projektörü Bağlama

Bilgisayarınıza, projektör veya bilgisayar ekranı gibi harici bir ekranı doğrudan veya isteğe bağlı bir bağlantı noktası çoğaltıcı üzerinden bağlayabilirsiniz.

Bir bilgisayar ekranını veya projektörü bağlama

! Bilgisayarınızdaki monitör bağlantı noktası, bilgisayarınız bağlantı noktası çoğaltıcı bağlı durumda iken erişilebilir değildir.

Bilgisayarınızda **HDMI** çıkış bağlantı noktasını veya bağlantı noktası çoğaltıcıdaki **DVI-D** bağlantı noktasını kullandığınızda, performans seçme anahtarıyla **SPEED** veya **AUTO** modunu seçin. Mod seçimi için bkz. **Performans Modları Seçme (sayfa 133)**.

- 1 Harici ekranınızın veya projektörünüzün güç kablosunu (1) AC çıkışına takın.
- 2 Harici ekranı veya projektörü, bir ekran kablosu (3) ile bilgisayarın monitör bağlantı noktasına (2) veya bağlantı noktası çoğaltıcıya takın.

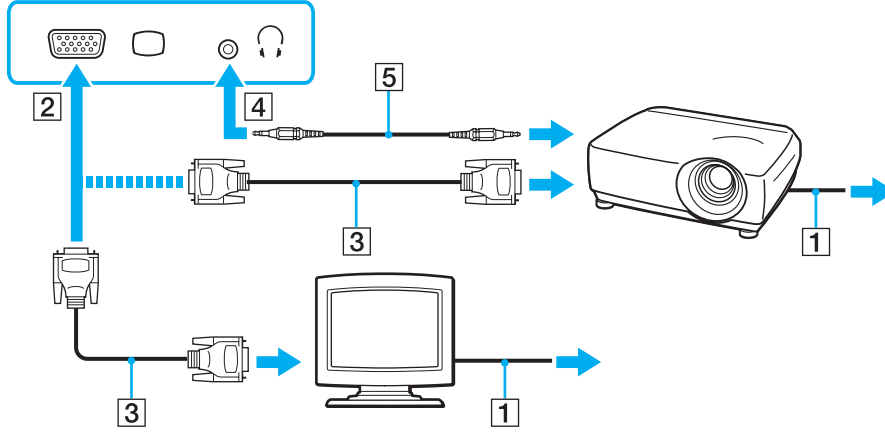

Gerekirse, projektörün üzerindeki kulaklık çıkışı ve bilgisayarın üzerindeki kulaklık çıkışı (4)  bir hoparlör kablosu kullanarak bağlayın (5).

! Bilgisayarınız HDCP standardına uygundur ve telif hakkı koruması için dijital video sinyallerinin iletim kanalını şifreleyebilir; bu da çok çeşitli telif hakkı korumalı ve yüksek kaliteli içeriği oynatmanızı ve görüntülemenizi sağlar. Telif hakkı korumalı içerik izlemek için bilgisayarınızdaki **HDMI** çıkış bağlantı noktasına veya bağlantı noktası çoğaltıcıdaki **DVI-D** bağlantı noktasına HDCP uyumlu bir monitör takın. Bilgisayarınıza uyumlu olmayan bir monitör takılırsa, telif hakkı korumalı içerikleri oynatamaz veya görüntüleyemezsiniz.



Harici bilgisayar ekranı bir HDMI giriş bağlantı noktasıyla donatılmışsa, HDMI kablonun bir ucunu bilgisayardaki **HDMI** çıkış bağlantı noktasına ve öteki ucunu bilgisayar ekranındaki HDMI giriş bağlantı noktasına takın.

Bir TFT/DVI monitör bağlarken, monitörü bilgisayarın **HDMI** çıkış bağlantı noktasına bağlamak için HDMI ile DVI-D arası bir adaptör kullanın veya bağlantı noktası çoğaltıcıdaki **DVI-D** bağlantı noktasına takmak için bir ekran kablosu kullanın.

DVI-D'nin açılımı Digital Visual Interface – Digital'dır (Dijital Görsel Arayüz – Dijital). Bu yalnızca dijital video sinyallerini destekleyen (analog video sinyallerini desteklemez) bir tür DVI bağlantı noktasıdır. 24 iğnelidir.

Bir DVI-I (Digital Visual Interface – Integrated (Dijital Görsel Arayüz – Entegre)) bağlantı noktası, dijital ve analog video sinyallerini destekler. 29 iğnelidir.

HDMI kablosu hem ses hem de görüntü sinyallerini taşır.

HDMI Giriş Bağlantı Noktasına TV Bağlama

Bilgisayarınıza HDMI giriş bağlantı noktası olan bir TV bağlayabilirsiniz.

Bilgisayarınıza bir TV bağlamak için

! **HDMI** çıkış bağlantı noktasına takılı aygıttan ses duymak için, ses çıkışı aygıtını değiştirmeniz gerekir. Ayrıntılı bilgi için bkz. **Ses çıkış aygıtını nasıl değiştirebilirim? (sayfa 212)**.

Bilgisayarınızdaki **HDMI** çıkış bağlantı noktasını kullanırken, performans seçme anahtarıyla **SPEED** veya **AUTO** modunu seçin. Mod seçimi için bkz. **Performans Modları Seçme (sayfa 133)**.

- 1 TV'nizin güç kablosunu (1) bir AC çıkışına takın.
- 2 HDMI kablosunun (2) bir ucunu bilgisayardaki **HDMI** çıkış bağlantı noktasına (3), diğer ucunu TV'ye takın.
- 3 TV'nizin giriş kanalını harici giriş olarak değiştirin.
- 4 TV yapılandırma sistemini açın.

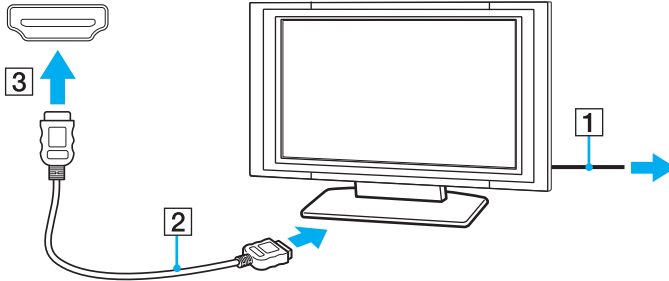

! Sony'nin verdiği bir aygıt sürücüsü kullanılıyorsa görüntü ekrana gelmeyecek ve ses de duyulmayacaktır. Güncellemeler için her zaman Sony'nin verdiği aygıt sürücülerini kullanın.



Kurulum ve kullanım hakkında daha fazla bilgi için çevre TV'nizle birlikte verilen kullanım kılavuzuna bakın.

HDMI kablosu hem ses hem de görüntü sinyallerini taşır.

Bilgisayarınız ile TV arasında çok kaliteli bir dijital ses çıkış aygıtı bağlamak için

HDMI bağlantısını kullanarak, bilgisayarınızla TV arasına bir yüksek kaliteli ev sinema alıcısı veya başka surround ses şifre çözücü aygıtlar bağlayabilirsiniz.

!

Aygıtı bilgisayara bağlamadan önce TV ile ev sineması alıcısı veya surround sound dekoderi aygıtı arasındaki HDMI bağlantısının kurulduğundan emin olun.

HDMI çıkış bağlantı noktasına takılı aygıttan ses duymak için, ses çıkışı aygıtını değiştirmeniz gerekir. Ayrıntılı bilgi için bkz.

Ses çıkış aygıtını nasıl değiştirebilirim? (sayfa 212).

Bilgisayarınızdaki **HDMI** çıkış bağlantı noktasını kullanırken, performans seçme anahtarıyla **SPEED** veya **AUTO** modunu seçin. Mod seçimi için bkz. **Performans Modları Seçme (sayfa 133).**

- 1 TV'yi açın ve girişini HDMI girişi olarak ayarlayın.
- 2 Ev sineması alıcısını veya surround sound dekoderi aygıtını açın ve girişini HDMI girişi olarak ayarlayın.
- 3 HDMI kablosunun bir ucunu ev sinema alıcısı veya surround ses şifre çözücü aygıtın HDMI giriş bağlantı noktasına, diğer ucunu bilgisayardaki **HDMI** çıkış bağlantı noktasına takın.



Bilgisayarınızı kullanarak, takılı TV'nin ekran çözünürlüğünü ayarlayabilirsiniz. Daha fazla bilgi için bkz. **Ekranım neden video görüntülemiyor? (sayfa 202).**

HDMI bağlantısı ile ses yüksekliği sadece bağlı ses aygıtı tarafından ayarlanabilir. Bilgisayarınızın bağlı aygıtların çıkış ses yüksekliği üzerinde kontrolü yoktur.

Ekran Modları Seçme

Harici bir ekran bağlandığında, bilgisayar ekranınızı veya takılı ekranı birincil monitör olarak kullanmayı seçebilirsiniz.

! Bilgisayarınızdaki monitör bağlantı noktası, bilgisayarınız bağlantı noktası çoğaltıcı bağlı durumda iken erişilebilir değildir.

Performans modunu değiştirdiğinizde, harici ekranınızın ekran çözünürlüğü değişebilir.

Bilgisayarınızda **HDMI** çıkış bağlantı noktasını veya bağlantı noktası çoğaltıcıdaki **DVI-D** bağlantı noktasını kullandığınızda, performans seçme anahtarıyla **SPEED** veya **AUTO** modunu seçin. Mod seçimi için bkz. **Performans Modları Seçme (sayfa 133)**.



Harici ekranınızın veya projektörünüzün türüne bağlı olarak, aynı anda hem bilgisayar ekranınızda hem de harici ekranda veya projektörde aynı içeriği görüntüleyemeyebilirsiniz.

Bilgisayarınızı açmadan önce harici ekranı açın.

Fn+F7 tuşlarıyla bir ekran modu seçmek için

Fn+F7 tuşlarını kullanarak bir ekran modu seçebilirsiniz. Daha fazla bilgi için bkz. **Fn Tuşu ile Bileşimler ve İşlevler (sayfa 35)**.

Ekran ayarlarını kullanarak bir ekran modu seçmek için

- 1 Masaüstünde sağa tıklayın ve **Ekran çözünürlüğü**'nü seçin.
- 2 **Birden çok ekran** öğesinin yanındaki açılan listeye tıklayıp istediğiniz ayarı seçin ve **Tamam**'a tıklayın.

Birden Çok Monitör İşlevini Kullanma

Birden Çok Monitör işlevi sayesinde, masaüstü bölümlerinizi ekranlara dağıtabilirsiniz. Örneğin, monitör bağlantı noktasına bağlanmış bir harici ekran varsa, bilgisayar ekranınız ve harici ekran tek bir masaüstü gibi işlev görebilir.

İmleci bir ekrandan diğerine hareket ettirebilirsiniz. Bu sayede açık bir uygulama penceresi veya bir araç çubuğu gibi nesnelere bir ekrandan diğerine sürükleyebilirsiniz.

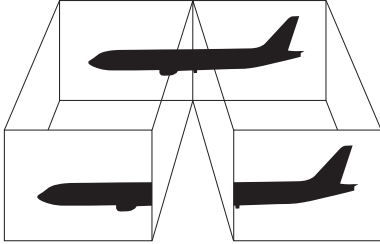

Birden Çok Monitör işlevini kullanma

! Bilgisayarınızdaki monitör bağlantı noktası, bilgisayarınız bağlantı noktası çoğaltıcı bağlı durumda iken erişilebilir değildir.

Performans modunu değiştirdiğinizde, harici ekranınızın ekran çözünürlüğü değişebilir.

Bilgisayarınızda **HDMI** çıkış bağlantı noktasını veya bağlantı noktası çoğaltıcıdaki **DVI-D** bağlantı noktasını kullandığınızda, performans seçme anahtarıyla **SPEED** veya **AUTO** modunu seçin. Mod seçimi için bkz. **Performans Modları Seçme (sayfa 133)**.



Harici ekranınız Birden Çok Monitör işlevini desteklemeyebilir.

Belli yazılım uygulamaları, Birden Çok Monitör ayarlarıyla uyumlu olmayabilir.

Birden Çok Monitör işlevini kullanırken bilgisayarınızın Uyku veya Hazırda Bekleme moduna girmediğinden emin olun; aksi takdirde bilgisayar Normal moda geçemeyebilir.

Her bir ekranda farklı renk ayarlarsanız, tek bir pencereyi iki ekran boyunca genişletmeyin; aksi takdirde yazılımınız düzgün çalışmayabilir.

- 1 Masaüstünde sağa tıklayın ve **Ekran çözünürlüğü**'nü seçin.
- 2 **Birden çok ekran** öğesinin yanındaki açılan listeye tıklayıp **Bu ekranları genişlet**'i seçin ve **Tamam**'a tıklayın.



Her bir ekran için ekran rengini ve çözünürlüğü ayarlayabilirsiniz ve Birden Çok Monitör işlevini kişiselleştirebilirsiniz.

Her ekran için daha az sayıda renk veya daha düşük çözünürlük ayarlayın.

Harici Mikrofon Bağlama

Bilgisayarınıza harici bir mikrofon (birlikte verilmez) bağlayabilirsiniz.

Harici bir mikrofon bağlamak için

Mikrofon kablosunu (1) mikrofon çıkışına (2) takın .

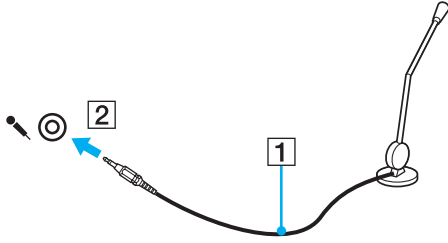

Mikrofonunuzun bilgisayarda kullanılmak üzere tasarlandığından emin olun.

USB Aygıtı Bağlama

Fare, disket sürücü, hoparlör veya yazıcı gibi Evrensel Seri Veri Yolu (USB) aygıtını bilgisayarınıza bağlayabilirsiniz.

USB aygıtı bağlamak için

- 1 Kullanmayı tercih ettiğiniz USB bağlantı noktasını (1) seçin.
- 2 USB aygıtı kablosunu (2) USB bağlantı noktasına takın.

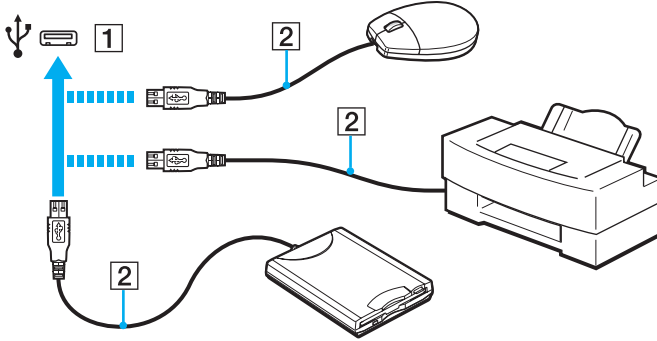

USB aygıtı bağlamayla ilgili notlar

- Kullanmadan önce, USB aygıtınızla birlikte verilen sürücü yazılımını yüklemeniz gerekebilir. Daha fazla bilgi için USB aygıtıyla birlikte verilen kullanım kılavuzuna bakın.
- Belgeleri yazdırmak için, Windows sürümünüzle uyumlu bir USB yazıcısı kullandığınızdan emin olun.
- USB aygıtını çıkarmayla ilgili bilgi için, aygıtla birlikte verilen kılavuza bakın.
- Bilgisayarınızın ve/veya USB aygıtlarınızın hasar görmesini önlemek için, aşağıdakileri yapın:
 - Bilgisayarı bağlı USB aygıtlarıyla birlikte hareket ettireceğinizde, USB bağlantı noktalarını herhangi bir sarsıntıdan veya zorlanmadan koruyun.
 - Bilgisayarı USB aygıtları bağlıyken bir çantaya veya taşımak için bir kutuya koymayın.

i.LINK Aygıtı Bağlama

Bilgisayarınız, dijital video camcorder gibi bir i.LINK aygıtını bağlamak için kullanabileceğiniz bir i.LINK bağlantı noktası ile donatılmış olabilir.



Bilgisayarınızın yapılandırması hakkında bilgi almak için teknik özelliklere bakın.



i.LINK, Sony Corporation'ın, sadece bir ürünün IEEE 1394 bağlantısı olduğunu belirtmek için kullandığı bir ticari markadır. i.LINK bağlantısını kurma prosedürü, yazılım uygulamalarına, işletim sistemine veya i.LINK uyumlu aygıtlara bağlı olarak değişiklik gösterebilir. i.LINK bağlantısına sahip tüm ürünler, birbiriyle iletişim kuramayabilir. İşletim koşulları ve düzgün bağlantı konularında daha fazla bilgi edinmek için, uyumlu i.LINK aygıtınızla birlikte verilen kılavuza bakın. CD-RW veya sabit disk sürücü gibi uyumlu i.LINK bilgisayar çevresel aygıtlarını sisteminize bağlamadan önce, işletim sistemine olan uyumluluğunu ve gerekli işletim koşullarını doğrulayın.

i.LINK aygıtlarının bağlanmasıyla ilgili notlar

- Bilgisayarınızdaki i.LINK bağlantı noktası, harici bir aygıtı beslemez. Harici aygıt harici güç gerektiriyorsa bir güç kaynağına taktığınızdan emin olun.
- i.LINK bağlantı noktası 400 Mbps değerine kadar transfer hızlarını destekler. Ancak gerçek aktarım hızı, harici aygıtın aktarım hızına bağlıdır.
- İsteğe bağlı i.LINK kabloları bazı ülkeler veya bölgelerde mevcut olmayabilir.
- Diğer uyumlu araçlarla yapılan bir i.LINK bağlantısı tam olarak garanti edilmez.
- i.LINK bağlantısı, kullandığınız yazılım uygulamalarına, işletim sistemine veya i.LINK uyumlu aygıtlara bağlı olarak kullanılamayabilir. Daha fazla bilgi için yazılımınızla birlikte verilen kullanım kılavuzuna bakın.
- Bilgisayarınıza bağlamadan önce, i.LINK uyumlu bilgisayar çevre birimlerinin (örneğin bir HDD veya CD-RW sürücünün) çalışma koşullarını ve işletim sistemi ile uyumlu olup olmadıklarını kontrol edin.

Dijital Video Camcorder Bağlama

Dijital video camcorder'ı bağlamak için

i.LINK kablusunun (1) bir ucunu (birlikte verilmez) bilgisayar üzerindeki i.LINK bağlantı noktasına (2), diğer ucunu da dijital video camcorder üzerindeki DV In/Out bağlantı noktalarına (3) takın.

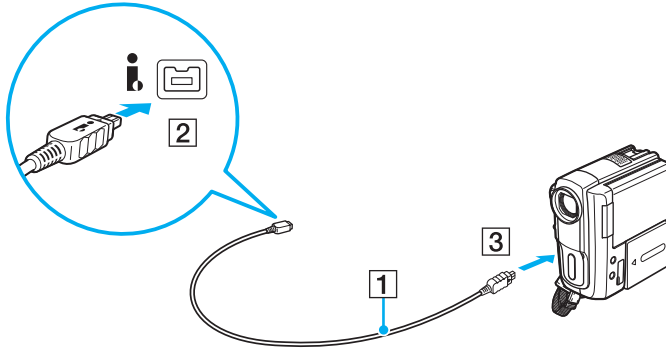

 Bağlantı prosedürü, uyumlu i.LINK aygıtınıza göre değişir. Daha fazla bilgi için aygıtla birlikte verilen kullanım kılavuzuna bakın.

Dijital video kameradaki "Memory Stick" içeriğine i.LINK bağlantısı üzerinden erişemezsiniz.

VAIO Bilgisayarınızı Özelleştirme

Bu bölümde, VAIO bilgisayarınızın ana ayarlarını nasıl değiştireceğiniz kısaca anlatılmaktadır. Diğer bilgilerin yanı sıra; Sony yazılımınızı, programlarınızı, nasıl kullanacağınızı ve bunların görünümünü nasıl değiştireceğinizi öğreneceksiniz.

- Performans Modları Seçme (sayfa 133)**
- Parolayı Ayarlama (sayfa 136)**
- Intel(R) VT'yi Kullanma (sayfa 143)**
- VAIO Control Center'ı Kullanma (sayfa 144)**
- VAIO Power Management'ı Kullanma (sayfa 145)**
- Ekran Dilini Değiştirme (sayfa 146)**

Performans Modları Seçme

Bilgisayarınız, bilgisayarı yeniden başlatmanız gerekmeden performans modunu değiştirebilmeniz için bir performans seçme anahtarıyla donatılmıştır. Bu anahtarla, üç performans modundan birini seçebilirsiniz: özel bir video denetleyici kullanan iki ayrı mod ve ikisi arasında optimum modu otomatik olarak seçen diğer bir mod.

! Bilgisayarınızın performans modunu değiştirmenizi önleyen herhangi bir yazılım uygulaması kullanıldığında, performans seçme anahtarıyla başka bir mod seçilince performans modu değişmeyebilir. Bu gibi bir durumda uygulamayı kapatın. Seçilen mod otomatik olarak etkinleştirilir. Performans modunun uygulama kapatılmadan seçilmesi kaydedilmemiş verilerin kaybına neden olabilir.

Bilgisayarınızda **HDMI** çıkış bağlantı noktasını veya bağlantı noktası çoğaltıcıdaki **DVI-D** bağlantı noktasını kullandığınızda, performans seçme anahtarıyla **SPEED** veya **AUTO** modunu seçin.

Bir performans modu seçmek için

Performans seçme anahtarını (1) istediğiniz modun yönüne kaydırın.

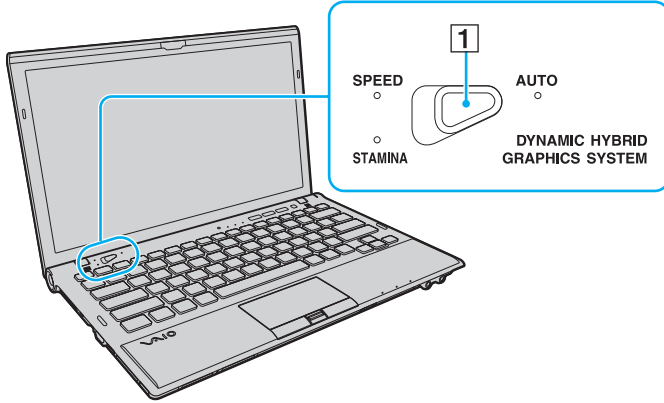

Mod Türü	Tanım
STAMINA modu	Pil gücünden tasarruf etmek için Intel Grafik Ortam Hızlandırıcısı kullanın ve bilgisayarınızdaki bazı donanım aygıtlarını devre dışı bırakır.
SPEED modu	Daha hızlı performans sağlamak için NVIDIA video denetleyiciyi kullanır.
AUTO modu	Aşağıdaki durumlarda optimum performans sağlamak için STAMINA veya SPEED modunu otomatik olarak seçer: - AC adaptör takılıken veya takılı değilken. - Bilgisayarınızdaki HDMI çıkış bağlantı noktasına DVI-D bağlantı noktasına harici bir aygıt takıldığında veya çıkarıldığında. isteğe bağlı bağlantı noktası çoklayıcıda. - Bilgisayarınız isteğe bağlı bağlantı noktası çoklayıcıya takıldığında veya çıkarıldığında.



Geęerli performans modunu seęmek için

- ❑ Hangi performans modu gösterge ışığının yandıđını bulun: **STAMINA**, **SPEED** veya **AUTO**.
- ❑ Windows masaüstü bildirim alanında hangi performans modu simgesinin bulunduđunu öęrenin.

Parolayı Ayarlama

Parolayı ayarladığınızda, bilgisayar açılınca veya Uyku ya da Hazırda Bekleme modundan Normal moda geçince kullanıcının parolayı girmesini sağlayarak, bilgisayarınızı izinsiz erişimlerden koruyabilirsiniz.

! Parolanızı unutmayın. Parolayı yazın ve güvenli bir yerde saklayın.

Parola Türü	Tanım
Açılış parolası	<p>BIOS işlevlerini kullanarak iki tür parola belirleyebilirsiniz:</p> <ul style="list-style-type: none">- Makine parolası: Yönetici haklarına sahip kullanıcıların BIOS ayar ekranındaki tüm seçenekleri değiştirmesini, aynı zamanda bilgisayarı başlatmasını sağlar.- Kullanıcı parolası: Standart kullanıcıların bazı BIOS ayarlarını değiştirmesini, aynı zamanda bilgisayarı başlatmasını sağlar. Kullanıcı parolasını ayarlamak için ilk olarak makine parolasını ayarlamanız gereklidir. <p> Açılış parolası, VAIO logosu görüntüledikten sonra bilgisayarınızı başlatmak için sorulur.</p> <p>! Makine parolasını unutursanız, parolanın sıfırlanması gerekir ve bunun için ücret alınır. Parolayı sıfırlamak için yetkili bir Sony servisi/destek merkeziyle bağlantı kurun. En yakın merkezi veya yetkiliyi bulmak için bkz. VAIO Bilgisayarınız Hakkında Daha Fazla Bilgi Alma (sayfa 5). Kullanıcı parolasını BIOS ayar ekranından makine parolasını girerek sıfırlayabilirsiniz.</p>
Windows parolası	<p>Kullanıcıların bilgisayarınıza oturum açmasını ve her bir kullanıcı hesabının kendi parolasıyla korunmasını sağlar.</p> <p> Windows parolası girişi, kullanıcı hesabınızı seçtikten sonra istenecektir.</p>



Bilgisayarınızda parmak izi sensörü varsa ve parolanızı parmak izi doğrulama işlevine bağlantılı olarak ayarladıysanız, bilgisayarınızı başlatırken parolalı giriş yerine parmak izi tanıma yoluyla da girebilirsiniz. Daha fazla bilgi için bkz. **Parmak İzi Kimlik Doğrulamayı Kullanma (sayfa 81)**.

Açılış Parolasını Ayarlama

Açılış parolasını eklemek için (makine parolası)

- 1 Bilgisayarı açın.
- 2 VAIO logosu belirildiğinde **F2** tuşuna basın.
BIOS ayarları ekranı açılır. Ekran görüntülenmezse, bilgisayarı yeniden başlatın ve VAIO logosu belirildiğinde birkaç kez **F2** tuşuna basın.
- 3 **Security** sekmesini seçmek üzere **Security** ögesini seçmek için **←** veya **→** tuşuna basın, **Set Machine Password**'ü seçin ve sonra **Enter** tuşuna basın.
- 4 Parola giriş ekranında parolayı iki kez girerek **Enter** tuşuna basın.
Parola, en fazla 32 alfa nümerik karakterden (boşluklar dahil) oluşabilir.
- 5 **Security**'nin altındaki **Password when Power On**'u seçin ve **Enter** tuşuna basın.
- 6 Ayarı **Disabled**'dan **Enabled**'a değiştirin.
- 7 **Exit**'i seçmek için **←** veya **→** tuşuna basın, **Exit Setup**'ı seçin ve daha sonra **Enter** tuşuna basın.
Doğrulama istemi belirlediğinde, **Enter** tuşuna basın.

Açılış parolasını eklemek için (kullanıcı parolası)

!

Kullanıcı parolasını ayarlamadan önce makine parolasını ayarladığınızdan emin olun.

- 1 Bilgisayarı açın.
- 2 VAIO logosu belirdiğinde **F2** tuşuna basın.
Parola giriş ekranı belirir. Ekran görüntülenmezse, bilgisayarı yeniden başlatın ve VAIO logosu belirdiğinde birkaç kez **F2** tuşuna basın.
- 3 Makine parolasını girin ve **Enter** tuşuna basın.
- 4 **Security** sekmesini görüntülemek üzere **Security** ögesini seçmek için **←** veya **→** tuşuna basın, **Set User Password**'ü seçin ve ardından **Enter** tuşuna basın.
- 5 Parola giriş ekranında parolayı iki kez girerek **Enter** tuşuna basın.
Parola, en fazla 32 alfa nümerik karakterden (boşluklar dahil) oluşabilir.
- 6 **Exit**'i seçmek için **←** veya **→** tuşuna basın, **Exit Setup**'ı seçin ve daha sonra **Enter** tuşuna basın.
Doğrulama istemi belirdiğinde, **Enter** tuşuna basın.

Açılış parolasını değiştirmek veya kaldırmak için (makine parolası)

- 1 Bilgisayarı açın.
- 2 VAIO logosu belirildiğinde **F2** tuşuna basın.
Parola giriş ekranı belirir. Ekran görüntülenmezse, bilgisayarı yeniden başlatın ve VAIO logosu belirildiğinde birkaç kez **F2** tuşuna basın.
- 3 Makine parolasını girin ve **Enter** tuşuna basın.
- 4 **Security** sekmesini seçmek üzere **Security** öğesini seçmek için **←** veya **→** tuşuna basın, **Set Machine Password**'ü seçin ve sonra **Enter** tuşuna basın.
- 5 Parola giriş ekranında, geçerli parolayı bir kez ve yeni parolayı iki kez girin ve ardından **Enter** tuşuna basın.
Parolayı kaldırmak için, **Enter New Password** ve **Confirm New Password** alanlarını boş bırakıp **Enter** tuşuna basın.
- 6 **Exit**'i seçmek için **←** veya **→** tuşuna basın, **Exit Setup**'ü seçin ve daha sonra **Enter** tuşuna basın.
Doğrulama istemi belirlediğinde, **Enter** tuşuna basın.

Açılış parolasını değiştirmek veya kaldırmak için (kullanıcı parolası)

- 1 Bilgisayarı açın.
- 2 VAIO logosu belirildiğinde **F2** tuşuna basın.
Parola giriş ekranı belirir. Ekran görüntülenmezse, bilgisayarı yeniden başlatın ve VAIO logosu belirildiğinde birkaç kez **F2** tuşuna basın.
- 3 Kullanıcı şifresini girin ve **Enter** tuşuna basın.
- 4 **Security** sekmesini görüntülemek üzere **Security** ögesini seçmek için **←** veya **→** tuşuna basın, **Set User Password**'ü seçin ve ardından **Enter** tuşuna basın.
- 5 Parola giriş ekranında, geçerli parolayı bir kez ve yeni parolayı iki kez girin ve ardından **Enter** tuşuna basın.
Parolayı kaldırmak için, **Enter New Password** ve **Confirm New Password** alanlarını boş bırakıp **Enter** tuşuna basın.
- 6 **Exit**'i seçmek için **←** veya **→** tuşuna basın, **Exit Setup**'ü seçin ve daha sonra **Enter** tuşuna basın.
Doğrulama istemi belirlediğinde, **Enter** tuşuna basın.

Windows Parolasını Ayarlama

Windows parolasını eklemek için

- 1 **Başlat**'ı ve **Denetim Masası**'nı tıklayın.
- 2 **Kullanıcı Hesapları ve Aile Koruması** veya **Kullanıcı Hesapları**'nı tıklayın.
- 3 **Kullanıcı Hesapları**'nı tıklayın.
- 4 **Kullanıcı hesabınızda değişiklikler yapın** altında **Hesabınız için bir parola oluşturun** ögesine tıklayın.
- 5 **Yeni Parola** ve **Yeni Parolayı Onayla** alanlarında hesabınız için parola girin.
- 6 **Parola oluştur**'u tıklayın.



Windows parolası hakkında daha fazla bilgi için **Windows Yardım ve Destek** kısmına bakın.

Windows parolasını değiştirmek için

- 1 **Başlat**'ı ve **Denetim Masası**'nı tıklayın.
- 2 **Kullanıcı Hesapları ve Aile Koruması** veya **Kullanıcı Hesapları**'nı tıklayın.
- 3 **Kullanıcı Hesapları**'nı tıklayın.
- 4 **Parolanızı Değiştirin**'i tıklayın.
- 5 **Mevcut parola** alanına geçerli parolanızı girin.
- 6 **Yeni Parola** ve **Yeni Parolayı Onayla** alanlarına yeni bir parola girin.
- 7 **Parola değiştir**'i tıklayın.

Windows parolasını kaldırmak için

- 1 **Başlat**'ı ve **Denetim Masası**'nı tıklayın.
- 2 **Kullanıcı Hesapları ve Aile Koruması** veya **Kullanıcı Hesapları**'nı tıklayın.
- 3 **Kullanıcı Hesapları**'nı tıklayın.
- 4 **Parolayı kaldır**'ı tıklayın.
- 5 **Mevcut parola** alanında kaldırmak istediğiniz geçerli parolayı girin.
- 6 **Parola Kaldır**'ı tıklayın.

Intel(R) VT'yi Kullanma

Intel(R) Virtualization Technology (VT), bilgisayarınızın performansını artırmak için donanım sanallaştırma yazılımı kullanmanızı sağlar.

! Bilgisayarınızdaki CPU'ya bağlı olarak, Intel VT kullanılamayabilir.

Sanallaştırma ve donanım sanallaştırma yazılımını kullanma hakkında bilgi için yazılımın yayıncısına başvurun.

Intel VT'yi etkinleştirmek için

- 1 Bilgisayarınızı açın.
- 2 VAIO logosu belirlediğinde **F2** tuşuna basın.
BIOS ayarları ekranı açılır. Ekran görüntülenmezse, bilgisayarı yeniden başlatın ve VAIO logosu belirlediğinde birkaç kez **F2** tuşuna basın.
- 3 **Advanced**'i seçmek için **←** veya **→** tuşuna basın.
- 4 **Intel(R) Virtualization Technology** veya **Intel(R) VT** öğesini seçmek için **↑** veya **↓** tuşuna ve sonra **Enter** tuşuna basıp **Enabled** öğesini seçin ve **Enter** tuşuna basın.

! BIOS kurulum penceresinde **Advanced** sekmesi görüntülenmiyorsa veya **Intel(R) Virtualization Technology** öğesini seçemiyorsanız, bilgisayarda Intel VT kullanılmıyor demektir.

- 5 **Exit**'i seçmek için **←** veya **→** tuşuna basın, **Exit Setup**'ı seçin ve daha sonra **Enter** tuşuna basın.
Doğrulama istemi belirlediğinde, **Enter** tuşuna basın.

VAIO Control Center'ı Kullanma

VAIO Control Center programı, sistem bilgisine erişmenizi ve sistem hareketleri için seçenekler belirlemenizi sağlar.

VAIO Control Center'ı kullanmak için

- 1 Başlat, Tüm Programlar** ve **VAIO Control Center**'ı tıklayın.
- İstediğiniz kontrol öğesini seçin ve ayarları değiştirin.
- Tamamlandığında, **Tamam**'ı tıklayın.
İstenilen öğenin ayarları değiştirilmiştir.



Her seçenek hakkında daha fazla bilgi için **VAIO Control Center** kısmındaki yardım dosyasına bakın.

VAIO Control Center'ı standart bir kullanıcı hesabıyla açarsanız bazı kontrol öğeleri görünmez.

VAIO Power Management'ı Kullanma

Güç yönetimi, güç tüketimine yönelik gereksinimlerinize uyacak şekilde AC veya pil gücüyle çalıştırmak için güç düzenleri ayarlamınızı sağlar.

VAIO Power Management işlevselliği, Windows **Güç Seçenekleri**'ne eklenir. Bu yazılım uygulamasıyla, bilgisayarınızın daha iyi çalışması ve daha uzun pil ömrü için Windows güç yönetimi işlevlerini genişletebilirsiniz.

Bir Güç Planının Seçilmesi

Bilgisayarı başlattığınızda, görev çubuğunda bir güç durumu simgesi belirir. Bu simge, kullanmakta olduğunuz güç kaynağını gösterir. Güç durumunuzu gösteren pencereyi görüntülemek için bu simgeye tıklayın.

Bir güç planı seçmek için

- 1 Görev çubuğu üzerindeki güç durumu simgesine sağ tıklayın ve **Güç Seçenekleri**'ni seçin.
- 2 İsteddiğiniz güç planını seçin.

Güç planı ayarlarını değiştirmek için

- 1 **Güç Seçenekleri** penceresinde istediğiniz güç planının sağında **Plan ayarlarını değiştir** kısmına tıklayın. Uyku modu ve ekran ayarlarını gereken şekilde değiştirin.
- 2 Gelişmiş ayarları değiştirmeniz gerekirse **Gelişmiş güç ayarlarını değiştir** kısmına tıklayın ve adım 3'e geçin. Aksi halde **Değişiklikleri kaydet** kısmına tıklayın.
- 3 **VAIO Power Management** sekmesine tıklayın. Her madde için ayarları değiştirin.
- 4 **Tamam**'ı tıklayın.



VAIO Control Center'daki **VAIO Power Management Viewer** ile geçerli güç planı ayarlarını kontrol edebilirsiniz.

Ekran Dilini Deęiřtirme

Windows 7 Ultimate veya **Windows 7 Enterprise** ieren modellerde, istedięiniz dil paketini indirip kurabilirsiniz.



Bilgisayarınızın yapılandırması hakkında bilgi almak iin teknik özelliklere bakın.



Bir dil paketini indirmek iin, bilgisayarınız İnternete baęlı olmalıdır. Bilgisayarı İnternete nasıl baęlayacaęınız konusunda bilgi iin bkz. **İnternet'i Kullanma (sayfa 64)**.

Dil paketini kurmak iin

- 1 **Başlat, Tüm Programlar** ve **Windows Update**'i tıklayın.
- 2 **Ayrıca xx (sayı) isteęe baęlı güncelleřtirme var**'ı tıklatın.
- 3 Listedeki istedięiniz dil paketini sein.
- 4 Seili dil paketinin indirme ve kurulum iřlemlerini başlatmak iin **Tamam**'i tıklatın.

Ekran dilini deęiřtirmek iin

- 1 **Başlat, Denetim Masası** ve **Saat, Dil ve Bölge** seeneklerini tıklatın.
- 2 **Bölge ve Dil**'i tıklatın.
- 3 **Klavyeler ve Diller** sekmesini sein.
- 4 Açılır listeden bir ekran dili sein.
- 5 **Tamam**'i tıklayın.

VAIO Bilgisayarınızı Yükseltme

VAIO bilgisayarınız ve bellek modülleriniz, yüksek hassasiyete sahip parçalar ve elektronik konektör teknolojisi kullanır. Ürününüzün garanti süresinde garantinin iptal edilmesini önlemek için aşağıdaki hususları öneririz:

- Yeni bir bellek modülü takmak için satıcınızla görüşmelisiniz.
- Bilgisayarda bellek yükseltme konusuyla ilgili değilseniz modülü kendiniz kurmamalısınız.
- Konektörlere dokunmamalı ve bellek modülü bölmesinin kapağını açmamalısınız.

Yardım için yetkili bir Sony servisi/destek merkeziyle bağlantı kurun. En yakın merkezi veya yetkiliyi bulmak için bkz.

VAIO Bilgisayarınız Hakkında Daha Fazla Bilgi Alma ([sayfa 5](#)).



Bilgisayarınızda kurulu modülün türü ve bellek miktarı, satın aldığınız modele göre değişebilir. Bilgisayarınızın yapılandırması hakkında bilgi almak için teknik özelliklere bakın.

Bellek Ekleme ve Çıkarma

Bilgisayarınızın işlevselliğini arttırmak isterseniz, bilgisayarınıza takılı bellek modülünü değiştirerek bellek miktarını arttırabilirsiniz. Bilgisayarınızın belleğini yükseltmeden önce, ileriki sayfalarda anlatılan notları ve prosedürleri okuyun.

Bellek modüllerinin eklenmesi üzerine notlar

- ❑ Bellek modülü eklemeyen veya çıkarmadan önce bilgisayarınızı yassı bir yüzeye yerleştirdiğinizden emin olun.
- ❑ Belleği değiştirirken dikkatli olun. Bellek modüllerinin yanlış takılması sisteminize zarar verebilir. Bu zarar, üreticinizin garantisini geçersiz hale getirebilir.
- ❑ Yalnızca bilgisayarınızla uyumlu bellek modülleri kullanın. Bellek modülü bilgisayarınız tarafından tanınmazsa veya Windows işletim sistemi kararsız hale gelirse, bellek modülünüzün satıcısı veya üreticisiyle görüşün.
- ❑ Elektrostatik deşarj (ESD), elektronik parçalara zarar verebilir. Bir bellek modülüne dokunmadan önce, aşağıdakileri yaptığınızdan emin olun:
 - ❑ Bu belgede anlatılan prosedürler, kişisel bilgisayarlarla ilgili genel terminolojinin bilinmesini ve elektronik aygıtların kullanılması ve bu aygıtlar üzerinde değişiklik yapılması için gerekli güvenlik uygulamaları ve mevzuat hakkında bilgi sahibi olunmasını gerektirir.
 - ❑ Bilgisayarınızı kapatın ve bilgisayardan herhangi bir kapak ya da panel çıkarmadan önce güç kaynağıyla (pil takımı veya AC adaptör), tüm telekomünikasyon bağlantılarıyla veya ağlarla bağlantısını kesin. Bu şekilde hareket etmemeniz, yaralanma veya aygıtın hasar görmesiyle sonuçlanabilir.
 - ❑ ESD bellek modüllerine ve diğer parçalara zarar verebilir. Bellek modülünü yalnızca elektrostatik deşarj önleme özellikli bir iş istasyonunda takın. Böyle bir istasyon yoksa, bu işlemi halı kaplı bir alanda gerçekleştirmeyin ve statik elektrik üreten veya tutan malzemeleri (örneğin selofan paket) elinizle tutmayın. Prosedürü gerçekleştirirken, boyasız metal bir şasiyle temas halinde kalarak kendinizi topraklayın.
 - ❑ Modülü değiştirmeye hazır olana kadar bellek modülünün paketini açmayın. Paket, modülü elektrostatik deşarjdan korur.

- Bellek modülünü ESD'den korumak için bellek modülüyle birlikte verilen özel çantayı kullanın veya modülü alüminyum folyo ile sarın.
- Bellek modülü yuvalarına veya bilgisayarın içindeki diğer parçalara herhangi bir sıvının, yabancı maddenin veya nesnenin girmesi bilgisayarınızın hasar görmesiyle sonuçlanacaktır ve onarım masrafları garanti kapsamına girmeyecektir.
- Bellek modülünü aşağıdaki durumlara maruz yerlerde bırakmayın:
 - Radyatörler veya havalandırma borusu gibi ısı kaynakları
 - Doğrudan güneş ışığı
 - Aşırı toz
 - Mekanik titreşim veya sarsıntı
 - Manyetik olarak korumasız hoparlörler veya güçlü mıknatıslar
 - 35°C'den yüksek veya 5°C'den düşük ortam sıcaklığı
 - Yüksek rutubet
- Bellek modülünü itinayla tutun. Ellerinizin ve parmaklarınızın yaralanmasından kaçınmak için, parçaların kenarlarına ve bilgisayarınızın içindeki elektronik devrelere dokunmayın.

Bellek Modülünü Çıkarma ve Takma

Bir bellek modülünü değiştirmek veya eklemek için

- 1 Bilgisayarı kapatın ve tüm çevresel aygıtları çıkarın.
- 2 Bilgisayarı fişten çekin ve pil takımını çıkarın.
- 3 Bilgisayar soğuyana kadar bir saat bekleyin.
- 4 Bilgisayarın altındaki (aşağıda oklarla gösterilen) 2 vidayı sökün ve bellek modülü bölmesinin kapağını çıkarın.

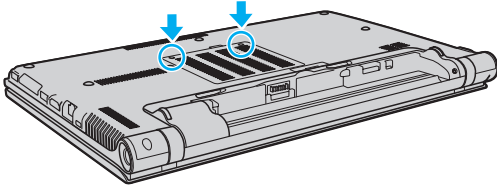

- 5 Üzerinizde bulunan statik elektrik yükünü boşaltmak için metal bir nesneye dokununuz.

6 Hali hazırda takılı bulunan bellek modülünü şu şekilde çıkarın:

- Mandalları ok yönünde (1) çekin.
Bellek modülü çıkar.
- Bellek modülünün kalktığından emin olun ve ardından modülü ok yönünde (2) çekin.

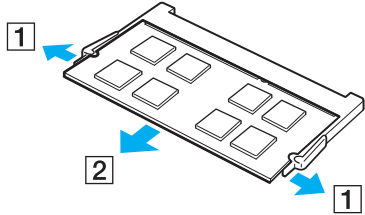

7 Yeni bellek modülünü paketinden çıkarın.

- 8 Bellek modülünü bellek modülü yuvasına doğru kaydırın ve tık sesiyle yerine oturana kadar itin.

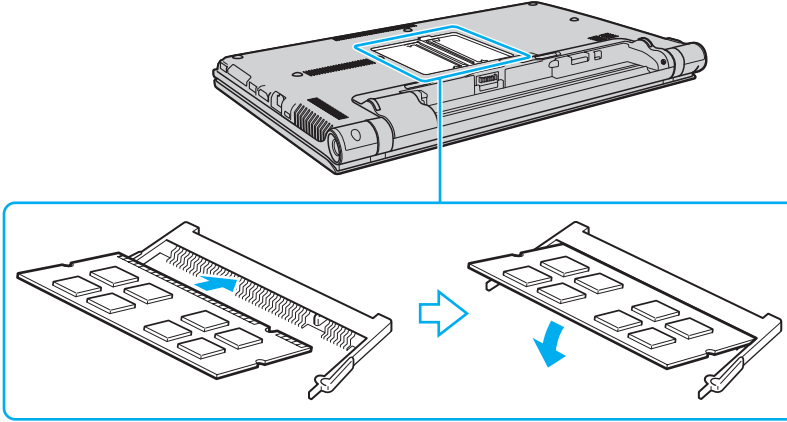

! Anakart üzerinde bellek modülünün dışındaki diğer parçalara dokunmayın.

Modül üzerinde bulunan kertiği açık bulunan yuvadaki küçük kertik ile aynı hizaya getirmeye çalışırken, bellek modülünün konektör ucunu yuvaya soktuğunuzdan emin olun. Bellek modülünü bir yuvaya yanlış yönde zorlamayın yoksa yuvaya ve modüle zarar verebilir.

- 9 Bellek modülü bölmesinin kapağını yerleştirin.
10 Bilgisayarın altındaki vidaları sıkıştırın.
11 Pili takımını takın ve bilgisayarı açın.

Bellek Boyutunu Görüntüleme

Bellek boyutunu görüntülemek için

- 1 Bilgisayarı açın.
- 2 **Başlat, Tüm Programlar** ve **VAIO Control Center**'i tıklayın.
- 3 **System Information** ve **System Information**'a tıklayın.
Sağ bölmede sistem belleğinin boyutunu görüntüleyebilirsiniz. Eklenen bellek görünmezse kurulum prosedürünü tekrarlayın ve bilgisayarı yeniden başlatın.

Önlemler

Bu bölümde, VAIO bilgisayarınızı olası hasarlardan korumanıza yardımcı olacak güvenlik talimatları ve önlemler anlatılmaktadır.



Bu bölümdeki bazı özellikler ve seçenekler sizin bilgisayarınızda bulunmayabilir.

- Güvenlik Bilgileri (sayfa 155)**
- Bakım Bilgileri (sayfa 157)**
- Bilgisayarınızı Kullanma (sayfa 158)**
- LCD Ekranı Kullanma (sayfa 160)**
- Güç Kaynağını Kullanma (sayfa 161)**
- Dahili Kamerayı Kullanma (sayfa 162)**
- Diskleri Kullanma (sayfa 163)**
- Pil Takımını Kullanma (sayfa 164)**
- “Memory Stick”i Kullanma (sayfa 165)**
- Dahili Depolama Aygıtını Kullanma (sayfa 166)**
- Parmak İzi Kimlik Doğrulamayı Kullanma (sayfa 167)**
- TPM’yi Kullanma (sayfa 168)**

Güvenlik Bilgileri

Bilgisayar

- ❑ Bilgisayarınızı sağlam ve sabit bir yüzeyde kullanın.
- ❑ Dahili aşırı ısınmayı önlemek için uygun hava dolaşımı sağlayın. Bilgisayarınızı hava çıkışlarını tıkayabilecek örtülerin yakınına veya halılar, battaniyeler, koltuklar ve yataklar gibi gözenekli yüzeylerin üzerine yerleştirmeyin.
- ❑ Bilgisayarınızı doğrudan kucağınızda kullanmamanız önerilir. Ünitenin altındaki sıcaklık normal çalışma sırasında artabilir ve zaman içinde rahatsızlığa veya yangıya neden olabilir.
- ❑ Yalnızca belirtilmiş olan çevresel aygıtları ve arabirim kablolarını kullanın.
- ❑ “Memory Stick” ve “Memory Stick” bağdaştırıcıları gibi küçük parçaları çocuklardan uzak tutun. Bunların yutulma riski vardır.

Güç Kaynağı

- ❑ AC adaptörü cildinizle temas ettirmeyin. Isınır ve rahatsız olmanıza neden olursa AC adaptörü vücudunuzdan uzaklaştırın.
- ❑ Güç kablosunun üzerine ağır eşyalar yerleştirmeyin, bu yangına neden olabilir.
- ❑ Güç kablosunu çıkarırken, prizden tutarak çekin. Asla kablonun kendisini çekmeyin.
- ❑ Bilgisayarınızı uzun bir süre boyunca kullanmayı düşünmüyorsanız, AC çıkışından çekin.
- ❑ AC adaptör kullanılmadığında, adaptörü AC çıkışından çekin.
- ❑ AC çıkışının kolay erişilen bir yerde olduğundan emin olun.

Pil Takımı

- ❑ Pil takımını 60°C'nin üzerindeki sıcaklıklarda, örneğin güneşin altına park edilmiş bir arabanın içinde veya doğrudan güneş ışığına maruz bırakmayın.
- ❑ Güvenliğiniz için, Sony tarafından VAIO bilgisayarınızla birlikte verilen, kalite güvence standardına uygun gerçek Sony yeniden şarj edilebilir pil takımlarını ve AC adaptörlerini kullanın. Bazı VAIO bilgisayarlar yalnızca gerçek Sony pil takımlarıyla çalışır.
- ❑ Pil takımını tüm ısı kaynaklarından uzak tutun.
- ❑ Pil takımını kuru tutun.
- ❑ Pil takımını açmaya veya parçalarına ayırmaya çalışmayın.
- ❑ Pil takımını sert bir yüzeye düşürmek gibi herhangi bir mekanik şoka maruz bırakmayın.
- ❑ Bilgisayarınızı uzun bir süre için kullanmıyorsanız, pilin hasar görmesini önlemek için pili bilgisayardan çıkarın.
- ❑ Pil takımını oldukça uzun bir süre boyunca kullanmadıysanız, kalan pil ömrü kısalabilir. Bu normaldir ve bir arıza olduğunu göstermez. Pil takımı, kullanılmasa dahi zaman içinde boşalacaktır. Bilgisayarı tekrar kullanmadan önce AC adaptörü bilgisayarınıza takın ve pil takımını tekrar şarj edin.

Kulaklıklar

- ❑ **Yol güvenliği** – Araba kullanırken, bisiklet sürerken veya herhangi bir motorlu aracı kullanırken kulaklık takmayın. Bu durum trafikte tehlike yaratabilir ve bazı yerlerde yasaktır. Ayrıca özellikle yaya geçitlerinde yürürken yüksek sesle müzik çalmak da olası bir tehlikeye yol açabilir.
- ❑ **İşitme Sorunlarını Önleme** – Kulaklıkları yüksek seste kullanmaktan kaçının. Doktorlar, uzun bir süre boyunca sürekli dinlenen yüksek sesli müziğe karşı uyarıyor. Kulaklarınız çınlıyorsa, müziğin sesini kısın veya müzik dinlemeyi durdurun.

Bakım Bilgileri

Bilgisayar

- ❑ Bilgisayarın çantasını yumuşak, kuru veya hafif bir deterjan çözeltisiyle hafifçe nemlendirilmiş bir bezle temizleyin. Bilgisayarınızın dış yüzeyine zarar verebileceği için, herhangi bir aşındırıcı bez, ağartıcı madde veya alkol ya da benzin gibi bir çözücü kullanmayın.
- ❑ Bilgisayarınızı temizlemeden önce AC adaptörü ayırdığınızdan ve pil takımını çıkardığınızdan emin olun.

LCD Ekran

- ❑ LCD ekranın yüzeyini silmek için yumuşak, kuru bir bez kullanın. Yüzeyin ovuşturulması ekrana zarar verebilir.
- ❑ LCD ekranın ve klavyenin, örneğin bilgisayarı taşıdığınız çantanın içinde zarar görmesini önlemek için, LCD ekranın kapağını kapatmadan önce temizleme bezini kırışksız biçimde klavyenin üzerine yayın.

Dahili Kamera

Dahili kameranın lensinin koruma kapağını bir körük fırçasıyla veya yumuşak bir fırçayla temizleyin. Kapak aşırı derecede kirliyse, yumuşak kuru bir bezle silin. Güce karşı hassas olduğu için, kapağı ovalamayın.

Diskler

- ❑ Diskin sürekli güvenilirliği için, düzgün şekilde saklanması gereklidir. Diske zarar verebilecek olan çözücüleri (benzin, tiner, alkol, piyasada bulunan temizleyiciler veya antistatik sprey gibi) kullanmayın.
- ❑ Normal bir temizlik için, diski kenarlarından tutun ve yüzeyi temizlemek için yumuşak bir bezle merkezden kenarlara doğru silin.
- ❑ Disk çok kirlenmişse, yumuşak bir bezi suyla ıslatın, iyice sıkın ve bu bezle diskin yüzeyini merkezden kenarlara doğru silin. Kalan nemi yumuşak kuru bir bezle silin.

Bilgisayarınızı Kullanma

- Bilgisayarınızın üzerine katı bir nesne düşürürseniz veya sıvı dökerseniz, bilgisayarı kapatın, fişini çekin ve pil takımını çıkarın. Bilgisayarınızı tekrar çalıştırmadan önce, uzman personel tarafından kontrol edilmesini isteyebilirsiniz.
- Bilgisayarınızı düşürmeyin veya üzerine herhangi bir nesne koymayın.
- Bilgisayarınızı aşağıdaki durumlara maruz yerlerde bırakmayın:
 - Radyatörler veya havalandırma borusu gibi ısı kaynakları
 - Doğrudan güneş ışığı
 - Aşırı toz
 - Nem veya yağmur
 - Mekanik titreşim veya sarsıntı
 - Manyetik olarak korumasız hoparlörler veya güçlü mıknatıslar
 - 35°C'den yüksek veya 5°C'den düşük ortam sıcaklığı
 - Yüksek rutubet
- Bilgisayarınızın yanına elektronik aygıt koymayın. Ekipmanın elektromanyetik alanı bilgisayarda arızaya neden olabilir.
- Bilgisayarınızı pil takımı üzerindeyken kullanmayın; bu bilgisayarın arızalanmasına neden olabilir.
- Bilgisayarınız yüksek frekanslı radyo sinyalleri kullanır ve radyo veya TV'nin görüntü ya da sesinde parazite neden olabilir. Bu durum yaşanırsa, bilgisayarı radyo veya TV'den yeterince uzak bir mesafeye taşıyın.
- Kesik veya hasarlı bağlantı kablolarını kullanmayın.

- ❑ Bilgisayarınız sıcak bir ortamdan soğuk bir ortama doğrudan taşınırsa, bilgisayarın içinde nem yoğunlaşabilir. Böyle bir durumda, bilgisayarı açmadan önce en az bir saat bekleyin. Herhangi bir problem yaşanması halinde, bilgisayarı fişten çekin ve yetkili bir Sony servis/destek merkeziyle irtibat kurun. En yakın merkezi veya yetkiliyi bulmak için bkz. **VAIO Bilgisayarınız Hakkında Daha Fazla Bilgi Alma (sayfa 5).**
- ❑ Bilgisayarınızın hasar görmesi durumunda veri kaybını önlemek için, verilerinizi düzenli olarak yedekleyin.
- ❑ LCD ekranın kapağını açarken veya bilgisayarınızı kaldırırken LCD ekrana veya ekranın kenarlarına basınç uygulamayın. LCD ekran basınca veya ek yüke karşı hassas olabilir ve basınç uygulanması ekrana hasar verebilir ya da düzgün çalışmamasına neden olabilir. Bilgisayarı açın, tabanını bir elinizle tutun ve LCD ekranın kapağını diğer elinizle yavaşça kaldırın. Bilgisayarı kapağı açıkken taşımak için her iki elinizle tuttuğunuzdan emin olun.

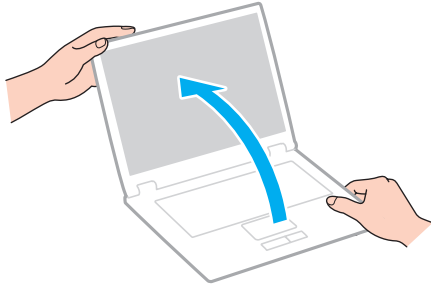

- ❑ Özel olarak bilgisayarınızı taşımak için tasarlanmış bir taşıma çantası kullanın.

LCD Ekranı Kullanma

- ❑ LCD ekranı güneş ışınlarına maruz kalacak şekilde bırakmayın. LCD ekran zarar görebilir. Bilgisayarınızı pencere kenarında kullanırken direk güneş ışığından koruduğunuzdan emin olun.
- ❑ LCD ekranın yüzeyini çizmeyin veya üzerine baskı uygulamayın. Bu arızaya yol açabilir.
- ❑ Bilgisayarınızı düşük sıcaklıklarda kullanmak, LCD ekran üzerinde tortu görüntüleri oluşmasına neden olabilir. Bu bir arızayı göstermez. Bilgisayar normal ısıya döndüğünde, ekran da normale döner.
- ❑ Aynı resim uzun bir süre boyunca görüntülenirse, LCD ekran üzerinde tortu görüntüsü oluşabilir. Tortu görüntüsü bir süre sonra yok olur. Tortu görüntülerini engellemek için bir ekran koruyucu kullanabilirsiniz.
- ❑ LCD ekran çalışırken ısınır. Bu normaldir ve bir arıza olduğunu göstermez.
- ❑ LCD ekran yüksek hassasiyet teknolojisi kullanılarak üretilir. Ancak, LCD ekranda sürekli beliren minik siyah ve/veya parlak (kırmızı, mavi veya yeşil) noktalar görebilirsiniz. Bu, üretim sürecinin normal bir sonucudur ve bir arıza olduğunu göstermez.
- ❑ Bilgisayarınızı kararsız hale sokabileceği için, seçim için başka değişim seçenekleri olsa bile **Tablet PC Ayarları** penceresindeki LCD ekran yönlendirme ayarını değiştirmeyin. Sony, ayarlarda yapılan değişikliklerden kaynaklanan arızalar için herhangi bir yükümlülük üstlenmez.
- ❑ LCD ekranı çizebileceğinden ya da LCD ekran lekelenebileceğinden dolayı LCD ekran kapağı kapalıyken kapak üzerine baskı uygulamayın.

Güç Kaynağını Kullanma

- ❑ AC çıkışı, fotokopi makinesi veya kağıt öğütücü gibi güç tüketen başka aygıtlarla paylaşmayın.
- ❑ Aşırı gerilim koruyucusu olan bir anahtarlı uzatma kablosu satın alabilirsiniz. Bu aygıt, örneğin bir elektrik fırtınası sırasında, aniden yükselen akımların bilgisayarınızda neden olacağı zararı önler.
- ❑ Bilgisayarınızla veya gerçek Sony ürünleriyle birlikte verilen adaptörü kullanın. Bir arızaya neden olabileceği için başka bir AC adaptör kullanmayın.

Dahili Kamerayı Kullanma

- ❑ Kapakta çizikler oluşabileceği ve bu çizikler yakalanan resimlerde de çıkacağı için, dahili kamera üzerindeki lens koruma kapağına dokunmayın.
- ❑ Bilgisayarınızın güç durumu ne olursa olsun, güneş ışığının doğrudan dahili kameranın lensine girmesine izin vermeyin; bu durum kamerada arızaya neden olabilir.

Diskleri Kullanma

- ❑ Diskin yüzeyindeki parmak izleri ve toz, disk okunurken hata oluşmasına neden olabilir. Diski aşağıda gösterildiği gibi, kenarlarından ve ortasındaki delikten tuttuğunuzdan emin olun:

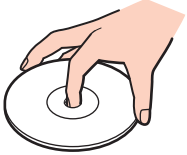

- ❑ Bir disk üzerine asla yapışkanlı etiket yapıştırmayın. Bu işlem diskinizin kullanımını etkileyebilir ve onarılmaz bir hasarla sonuçlanabilir.

Pil Takımını Kullanma

- ❑ Soğuk ortamlarda pilin ömrü kısalmır. Bunun nedeni, düşük sıcaklıklarda pilin veriminin azalmasıdır.
- ❑ Pilleri 10°C ila 30°C arasındaki sıcaklıklarda şarj edin. Düşük sıcaklıklar pilin şarj olma süresini uzatır.
- ❑ Pil takımını bu kullanım kılavuzunda belirtilenden veya yazılı olarak Sony tarafından bildirilenden farklı bir şekilde şarj etmeyin.
- ❑ Pil takımı kullanılıyorsa veya şarj ediliyorsa, pil takımındaki ısı yükselir. Bu normal bir durumdur ve endişelenmek için bir neden teşkil etmez.
- ❑ Pili şarj etmeden önce tamamen boşaltmanız gerekmez.
- ❑ Pil takımı tam şarj olduktan sonra gücü hızla biterse, ömrü bitiyor olabilir ve yenisiyle değiştirilmesi gereklidir.

“Memory Stick”i Kullanma

- “Memory Stick” konektörüne parmağınızla veya metalik nesnelere dokunmayın.
- Yalnızca “Memory Stick” ile birlikte verilen yapışkanlı etiketi kullanın.
- “Memory Stick”i bükmeyin, düşürmeyin veya güçlü sarsıntılara maruz bırakmayın.
- “Memory Stick”i parçalarına ayırmayın veya üzerinde değişiklik yapmayın.
- “Memory Stick”in kuru kalmasını sağlayın.
- “Memory Stick”i aşağıdaki durumlara maruz yerlerde kullanmayın veya saklamayın:
 - Statik elektrik
 - Elektriksel parazit
 - Aşırı yüksek sıcaklıklar, örneğin güneşin altına park edilmiş bir arabanın içi
 - Doğrudan güneş ışığı
 - Yüksek rutubet
 - Aşındırıcı maddeler
- “Memory Stick” ile birlikte verilen saklama kutusunu kullanın.
- Değerli verilerinizin yedek kopyasını yaptığınızdan emin olun.
- “Memory Stick Duo” kullanırken, “Memory Stick Duo” yapıştırılmış etiketin üzerine yazmak için ince uçlu kalem kullanmayın. Medya üzerinde baskı uygulanması, medyanın içindeki parçalarda hasara neden olabilir.

Dahili Depolama Aygıtını Kullanma

Dahili depolama aygıtı (sabit disk sürücüsü ya da katı hal sürücüsü) yüksek bir depolama kapasitesine sahiptir ve kısa bir sürede veri yazabilir ve okuyabilir. Ancak düzgün kullanılmadığında kolayca hasar görebilir. Dahili depolama aygıtı hasar görürse, veriler geri alınamaz. Verilerinizi kaybetmemek için, bilgisayarınızı kullanırken dikkatli olmalısınız.

Dahili depolama aygıtınızın hasar görmesini önlemek için

- Bilgisayarınızı ani hareketlere maruz bırakmayın.
- Bilgisayarınızı mıknatıslardan uzak tutun.
- Bilgisayarınızı mekanik titreşime maruz kalan veya hareketli yerlere koymayın.
- Depolama aygıtından veri okunurken veya sürücüye veri yazılırken gücü kapamayın veya bilgisayarınızı yeniden başlatmayın.
- Bilgisayarınızı sıcaklık değerlerinde aşırı değişimler yaşanan bir ortamda kullanmayın.
- Depolama aygıtını bilgisayarınızdan çıkarmayın.

Parmak İzi Kimlik Doğrulamayı Kullanma

- ❑ Parmak izi kimlik doğrulama teknolojisi, verileriniz ve donanımınız için tam kullanıcı kimlik doğrulaması ya da tam bir koruma temin etmez.
Sony, parmak izi sensörünü kullanımınızdan veya yanlış kullanmanızdan kaynaklanan sorunlar veya hasarlar için herhangi bir yükümlülük üstlenmez.
- ❑ Parmak izi tanıma hızı, makineyi çalıştırdığınız koşullara bağlıdır ve kişiden kişiye farklılık gösterir.
- ❑ Bilgisayarınızı tamire göndermeden önce, dahili depolama aygıtı üzerinde depolanmış verilerin ve özellikle de **Güvenli Dosya** (File Safe) özelliği ile oluşturulan şifrelenmiş arşivlerdeki verilerin yedek kopyasını aldığınızdan emin olun.
Sony, tamir işlemi sırasında verilerinizde oluşan herhangi bir kayıp veya değişiklik için herhangi bir yükümlülük üstlenmez.
- ❑ Örneğin tamir işleminden sonra dahili depolama aygıtının ilk haline getirilmesi gereken bir durumda parmak izi şablonları kaybolacaktır. Hepsini tekrar kaydetmek zorunda kalacaksınız.
- ❑ Parmak izi kimlik doğrulamayla ilgili olan verilerin bakımı ve yönetimi çok dikkatli bir biçimde yapılmalıdır.
Sony, yaptığınız veri bakımından veya yönetiminden kaynaklanan arızalar için herhangi bir yükümlülük üstlenmez.
- ❑ Bilgisayarınızı elden çıkarmadan veya başkasına vermeden önce, dahili depolama aygıtınızda depolanan verileri silmenizin ardından parmak izi sensöründe bulunan kaydedilmiş parmak izi verilerini silmeniz kesinlikle önerilir.
Ayrıntılı prosedür için **Kaydedilmiş Parmak İzlerinin Silinmesi (sayfa 87)** kısmına bakın.
- ❑ Parmak izi sensörü, yüzeyi aşağıdakilerle çizilirse gerektiği gibi çalışmayabilir veya zarar görebilir:
 - ❑ sert veya sivri uçlu bir nesne
 - ❑ ince nesnelere, örneğin kirli parmağınızı parmak izi sensörüne dokundurma
- ❑ Parmak izi sensörünüzü taramadan önce parmağınızdaki statik elektriği özellikle kurak mevsimlerde (örneğin kış) metal bir nesneye dokunarak boşaltın. Statik elektrik parmak izi sensörünün gerektiği gibi çalışmasını engelleyebilir.

TPM'yi Kullanma

- ❑ Bilgisayarınız, TPM güvenlik işlevleriyle donatılmış olsa da bu işlevler, verilerinizin ve donanımınızın tam anlamıyla korunacağını garanti etmez. Sony, bu işlevleri kullanımınızdan kaynaklanan sorunlar veya hasarlar için herhangi bir yükümlülük üstlenmez.
- ❑ **Infineon TPM Professional Package**'ı yükledikten sonra bilgisayarınız üzerinde birkaç TPM parolası ayarlamanız gerekir. Bu parolalar olmadan, TPM korumalı verilerden hiçbirini geri yükleyemezsiniz. Parolalarınızı not ettiğinizden ve başka kişilerin göremeyeceği bir yere sakladığınızdan emin olun.
- ❑ En son acil durum geri yükleme arşiv dosyasının, acil durum geri yükleme simge (token) dosyasının, parola sıfırlama simge dosyasının ve kişisel gizli dosyanın yedek kopyalarını yaptığınızdan emin olun ve bilgisayarınızı tamire göndermeden önce bu kopyaları diğer kişilerin göremeyeceği gizli bir yerde saklayın. Anakart üzerinde gömülü olan TPM'de depolanan veriler, tamir işlemi sırasında kaybolabilir veya bozulabilir.
- ❑ Tamir sırasında anakartın değiştirilmesi gerekirse TPM de değiştirilecektir. Böyle bir durumda, TPM yapılandırmasını geri yüklemek için acil durum geri yükleme arşiv dosyasının, acil durum geri yükleme simge dosyasının, parola sıfırlama simge dosyasının ve kişisel gizli dosyanın yedek kopyalarını kullanın.
- ❑ Bilgisayarınızı tamire göndermeden önce, dahili depolama aygıtı üzerinde depolanan verilerin yedek kopyasını yaptığınızdan emin olun. Dahili depolama aygıtı, tamir işleminden sonra ilk haline getirilip geri verilebilir ve böyle bir durumda acil durum geri yükleme arşiv dosyasının, acil durum geri yükleme simge dosyasının, parola sıfırlama simge dosyasının ve kişisel gizli dosyanın yedek kopyalarını kullanarak aygıttaki verileri geri yükleyemezsiniz.
- ❑ TPM ilklendirme sihirbazını tamamladıktan sonra otomatik yedekleme işlemlerini kurduğunuzdan emin olun. Kurulumdan sonra **Run automatic backup now** onay kutusunu içeren pencere görüntülenirse onay kutusunu seçin ve yedekleme dosyalarını güncelleyin. Otomatik yedekleme işlemlerinin kurulumunu yapmazsanız yedekleme dosyalarını kullanarak geri yükleme işlemi başarısız olabilir.
- ❑ TPM korumalı verilerin bakımı ve yönetimi çok dikkatli bir biçimde yapılmalıdır. Sony, yaptığınız veri bakımından veya yönetiminden kaynaklanan arızalar için herhangi bir yükümlülük üstlenmez.

Sorun Giderme

Bu bölümde, VAIO bilgisayarınızı kullanırken karşılaşılabileceğiniz genel sorunları nasıl çözebileceğiniz anlatılmaktadır. Birçok sorunun basit çözümü vardır. Bu öneriler sorununuzu çözmezse, **VAIO Care**'i kullanın. Yazılımı başlatmak için bkz. **VAIO Care'i Kullanma (sayfa 33)**.

Sorunlar çözülemezse ve yardıma ihtiyacınız olursa, **VAIO Bilgisayarınız Hakkında Daha Fazla Bilgi Alma (sayfa 5)** altında listelenen destek web sitelerini ziyaret edin.



Bu bölümdeki bazı özellikler ve seçenekler sizin bilgisayarınızda bulunmayabilir.

- Bilgisayar İşlemleri (sayfa 171)**
- Sistem Güncelleme/Güvenlik (sayfa 177)**
- Kurtarma (sayfa 178)**
- Pil Takımı (sayfa 181)**
- Dahili Kamera (sayfa 184)**
- Yerel Ağ Oluşturma (LAN/Kablosuz LAN) (sayfa 186)**
- Kablosuz WAN (sayfa 190)**
- Bluetooth Teknolojisi (sayfa 191)**
- Optik Diskler (sayfa 195)**
- Ekran (sayfa 200)**
- Yazdırma (sayfa 204)**
- Mikrofon (sayfa 205)**
- Hoparlörler (sayfa 206)**



- Touch Pad (sayfa 208)**
- Klavye (sayfa 209)**
- Disketler (sayfa 210)**
- Ses/Video (sayfa 211)**
- “Memory Stick” (sayfa 214)**
- Çevresel Aygıtlar (sayfa 215)**
- Bağlantı Noktası Çoğaltıcı (sayfa 216)**

Bilgisayar İşlemleri

Bilgisayarım başlatılmıyorsa ne yapmam gerekir?

- ❑ Bilgisayarınızın bir güç kaynağına sağlam bir şekilde bağlanmış ve güç gösterge ışığının yanmış durumda olduğundan emin olun.
- ❑ Pil takımının doğru biçimde takılmış ve şarj edilmiş olduğundan emin olun.
- ❑ Varsa tüm bağlı USB aygıtlarını çıkarın ve bilgisayarınızı tekrar başlatın.
- ❑ Bilgisayarı satın aldığınız günden bu yana takmış olabileceğiniz ekstra bellek modüllerini çıkarın ve bilgisayarınızı tekrar başlatın.
- ❑ Bilgisayarınız bir anahtarlı uzatma kablosuna veya kesintisiz güç kaynağına (UPS) bağlıysa, uzatma kablosunun veya güç kaynağının bir güç kaynağına bağlanmış ve açılmış durumda olduğundan emin olun.
- ❑ Harici bir ekran kullanıyorsanız, ekranın bir güç kaynağına bağlanmış ve açılmış durumda olduğundan emin olun. Parlaklık ve kontrast denetimlerinin doğru biçimde ayarlanmış olduğundan emin olun. Daha fazla bilgi için ekranınızla birlikte verilen kullanım kılavuzuna bakın.
- ❑ AC adaptörün bağlantısını kesin ve pil takımını çıkarın. Üç ila beş dakika bekleyin. Pil takımını tekrar yerine takın, AC adaptörü bağlayın ve bilgisayarınızı açmak için güç düğmesine basın.
- ❑ Ani sıcaklık değişiklikleri, bilgisayarınızda arıza oluşmasına neden olabilir. Böyle bir durum oluşursa, bilgisayarı en az bir saat kullanmayın.
- ❑ Bilgisayarınızla birlikte verilen Sony AC adaptörünü kullanıp kullanmadığınızı kontrol edin. Güvenliğiniz için, yalnızca Sony tarafından VAIO bilgisayarınızla birlikte verilen gerçek Sony yeniden şarj edilebilir pil takımını ve AC adaptörünü kullanın.

Yeşil güç gösterge ışığı yanıyor, ancak ekranım açılmıyorsa ne yapmam gerekir?

- ❑ Uygulama penceresini kapatmak için **Alt+F4** tuşlarına birkaç kez basın. Bir uygulama hatası olmuş olabilir.
 - ❑ **Alt+F4** tuşları çalışmazsa, **Başlat**'ı, **Kapat** düğmesinin yanındaki oku ve bilgisayarı yeniden başlatmak için **Yeniden Başlat**'ı tıklayın.
 - ❑ Bilgisayarınız yeniden başlamazsa, **Ctrl+Alt+Delete** tuşlarına basın ve **Kapat**  düğmesinin yanındaki oku  ve **Yeniden Başlat**'ı tıklayın.
Windows Güvenliği penceresi belirirse, **Yeniden Başlat**'ı tıklayın.
 - ❑ Bu işlem sonuç vermezse, bilgisayarınızı kapatmak için güç düğmesini dört saniyeden fazla basılı tutun. AC adaptörün bağlantısını kesin ve bilgisayarı yaklaşık beş dakika bırakın. Ardından AC adaptörü bağlayın ve bilgisayarı yeniden açın.
- !
- Ctrl+Alt+Delete** tuşları veya güç düğmesi ile bilgisayarın kapatılması kaydedilmemiş verilerin kaybına neden olabilir.

Bilgisayarım veya yazılım yanıt vermemeye başlarsa ne yapmam gerekir?

- Bir yazılım uygulaması çalışırken bilgisayarınız yanıt vermeyi durdurursa, uygulama penceresini kapatmak için **Alt+F4** tuşlarına basın.
- Alt+F4** tuşları çalışmazsa, bilgisayarınızı kapatmak için **Başlat**'ı, ve **Kapat** düğmesini tıklayın.
- Bilgisayarınız kapanmazsa, **Ctrl+Alt+Delete** tuşlarına ve **Kapat** düğmesine basın. **Windows Güvenliği** penceresi belirirse, **Kapat**'ı tıklayın.
- Bu prosedür işe yaramıyorsa, bilgisayar kapatılana kadar güç düğmesini basılı tutun.
!
Ctrl+Alt+Delete tuşları veya güç düğmesi ile bilgisayarın kapatılması kaydedilmemiş verilerin kaybına neden olabilir.
- AC adaptörün bağlantısını kesin ve pil takımını çıkarın. Üç ila beş dakika bekleyin. Pil takımını tekrar yerine takın, AC adaptörü bağlayın ve bilgisayarınızı açmak için güç düğmesine basın.
- Yazılımı yeniden kurmayı deneyin.
- Teknik destek için yazılım yayıncısıyla veya belirlenmiş sağlayıcıyla temasa geçin.

Bilgisayarım neden Uyku veya Hazırda Bekleme moduna girmiyor?

Bilgisayar tamamen Uyku veya Hazırda Bekleme moduna girmeden önce çalışma modu değiştirilirse, bilgisayarınız kararsız bir hale gelebilir.

Bilgisayarınızın yeniden Normal moda geri yüklenmesi için

- 1 Açık tüm programları kapatın.
- 2 **Başlat**'ı, **Kapat** düğmesinin yanındaki oku ve **Yeniden Başlat**'ı tıklayın.
- 3 Bilgisayarınız yeniden başlamazsa, **Ctrl+Alt+Delete** tuşlarına basın ve **Kapat** düğmesinin yanındaki oku ve **Yeniden Başlat**'ı tıklayın.
Windows Güvenliği penceresi belirirse, **Yeniden Başlat**'ı tıklayın.
- 4 Bu prosedür işe yaramıyorsa, bilgisayar kapatılana kadar güç düğmesini basılı tutun.

!
Ctrl+Alt+Delete tuşları veya güç düğmesi ile bilgisayarın kapatılması kaydedilmemiş verilerin kaybına neden olabilir.

Şarj gösterge ışığı hızlı yanıp sönüyor ve bilgisayarım başlatılamıyorsa ne yapmam gerekir?

- ❑ Bu durumun nedeni, pil takımının düzgün biçimde takılmamış olması olabilir. Bu sorunu çözmek için, bilgisayarınızı kapatın ve pil takımını çıkarın. Sonra pil takımını bilgisayara takın. Ayrıntılı bilgi için bkz. **Pil Takımının Takılması/Çıkarılması (sayfa 20)**.
- ❑ Sorun hala devam ediyorsa, bu durum takılan pil takımının bilgisayarınızla uyumlu olmadığı anlamına gelir. Pil takımını çıkarın ve yetkili bir Sony servisi/destek merkeziyle bağlantı kurun. En yakın merkezi veya yetkiliyi bulmak için bkz. **VAIO Bilgisayarınız Hakkında Daha Fazla Bilgi Alma (sayfa 5)**.

Neden Sistem Özellikleri penceresinde en fazla hızdan daha yavaş bir CPU hızı görüntüleniyor?

Bu normal bir durumdur. Bilgisayarınızın CPU'su, güç tasarrufu amacıyla bir çeşit CPU hız denetleme teknolojisi kullandığından, Sistem Özellikleri'nde en fazla hız yerine CPU'nun geçerli hızı görüntüleniyor olabilir.

Bilgisayarım parolamı kabul etmiyor ve Enter Onetime Password iletisi veriyorsa ne yapmalıyım?

Arka arkaya üç kez yanlış açılış parolasını girerseniz, **Enter Onetime Password** iletisi belirir ve Windows başlatılmaz. Güç gösterge ışığının sönüp sönmediğini kontrol etmek için güç düğmesini dört saniyeden fazla bir süre basılı tutun. 10 ila 15 saniye bekleyin, ardından bilgisayarınızı yeniden başlatın ve doğru parolayı girin. Parola büyük/küçük harf duyarlıdır; bu nedenle parolayı girmeden önce harf boyutunu kontrol ettiğinizden emin olun.

Oyun yazılımım çalışmıyorsa veya olağandışı bir şekilde sonlandırılıyorsa ne yapmam gerekir?

- Oyunun web sitesinde karşıdan yüklenebilecek herhangi bir yamanın veya güncelleştirmenin olup olmadığını kontrol edin.
- En son video sürücüsü yazılımını kurduğunuzdan emin olun.
- Bazı VAIO modellerinde, grafik belleği sistemle paylaşılır. Böyle bir durumda en iyi grafik performansı garanti edilmez.

Otomatik kapatma eylemi için seçilmiş süre geçtiğinde neden ekranım kapanmıyor?

Bazı yazılım uygulamaları veya ekran koruyucular, bilgisayarınızın belirli bir süre kullanılmadığında ekranı kapatan veya bilgisayarı Uyku moduna geçiren özelliğini geçici olarak devre dışı bırakacak şekilde tasarlanmıştır. Bu sorunu çözmek için çalışmakta olan yazılım uygulamalarından çıkın veya ekran koruyucuyu değiştirin.

Önyükleme aygıtı sırasını nasıl değiştirebilirim?

Önyükleme aygıtı sırasını değiştirmek için BIOS işlevlerinden birini kullanabilirsiniz. Şu adımları izleyin:

- 1 Bilgisayarınızı açın.
- 2 VAIO logosu belirdiğinde **F2** tuşuna basın.
BIOS ayarları ekranı açılır. Ekran görüntülenmezse, bilgisayarı yeniden başlatın ve VAIO logosu belirdiğinde birkaç kez **F2** tuşuna basın.
- 3 **Boot**'u seçmek için **←** veya **→** tuşuna basın.
- 4 Önyükleme aygıtı sırasını değiştirmek istediğiniz sürücüyü seçmek için **↑** veya **↓** tuşuna basın.
- 5 Önyükleme aygıtı sırasını değiştirmek için **F5** veya **F6** tuşuna basın.
- 6 **Exit**'i seçmek için **←** veya **→** tuşuna basın, **Exit Setup**'ı seçin ve daha sonra **Enter** tuşuna basın.
Doğrulama istemi belirdiğinde, **Enter** tuşuna basın.

Önyüklemeyi bilgisayara bağlı olan harici aygıttan yapamıyorsam ne yapmam gerekir?

Bilgisayarınızı harici bir aygıttan, örneğin USB disket sürücü veya USB optik disk sürücüden önyüklemek için önyükleme aygıtını değiştirmeniz gerekir. Önyükleme aygıtını değiştirmek için bilgisayarınızı açın ve VAIO logosu belirdiğinde **F11** tuşuna basın.



Harici bir aygıt kullanırken, aygıtı önceden AC güç kaynağına taktığınızdan emin olun.

Sistem Güncelleme/Güvenlik

Bilgisayarım için önemli güncellemeleri nasıl bulabilirim?

Şu yazılım uygulamalarıyla, en son güncellemeleri bulabilir ve bilgisayarınıza kurabilirsiniz. **Windows Update** ve **VAIO Update**. Daha fazla bilgi için bkz. **Bilgisayarınızın Güncellenmesi (sayfa 31)**.

Windows güncellemelerinin bilgisayarına kurulumunu nasıl planlayabilirim?

Microsoft Windows işletim sistemi, bilgisayarınıza önceden kurulmuştur. Bilgisayarınızı virüs gibi güvenlik tehditlerinden korumanın en iyi yolu, düzenli olarak en son Windows güncellemelerini indirmek ve bilgisayara kurmaktır.

Aşağıdakileri yaparak önemli Windows güncelleştirmelerini elde edebilirsiniz:

! Güncelleştirmeleri indirmeniz için bilgisayarınız İnternete bağlı olmalıdır.

- 1 **Başlat**'ı ve **Denetim Masası**'nı tıklayın.
- 2 **Sistem ve Güvenlik**'i tıklayın.
- 3 **İşlem Merkezi**'ni tıklayın.
- 4 Otomatik veya zamanlanmış güncelleştirmeleri ayarlamak için ekrandaki talimatları izleyin.

Kurtarma

Kurtarma Ortamını nasıl oluşturabilirim?

Kurtarma Ortamını **VAIO Care**'i kullanarak oluşturabilirsiniz. Ortam, bilgisayar sisteminizi varsayılan fabrika ayarlarına geri yüklemek için kullanılır. Ortamı oluşturmak için **VAIO Care**'i ([sayfa 33](#)) başlatın ve **Recovery & restore**, **Recovery** ve **Create Recovery Media** öğelerini tıklayın.

! Bilgisayarınızda dahili optik disk sürücü yoksa, harici bir optik disk sürücü takmanız gerekir (birlikte verilmez).

Daha fazla bilgi için **Kurtarma, Yedekleme ve Sorun Giderme Kılavuzu**'na bakın.

Bilgisayar sistemimi varsayılan fabrika ayarlarına nasıl getiririm?

Bilgisayar sisteminizi kurtarmanın iki yolu vardır: Kurtarma Ortamı ve kurtarma bölümü üzerinden. Daha fazla bilgi için **Kurtarma, Yedekleme ve Sorun Giderme Kılavuzu**'na bakın.

Orijinal yazılım ve sürücüleri nasıl yeniden yükleyebilirim?

Önceden yüklü olan yazılım ve sürücüleri **VAIO Care**'i kullanarak geri yükleyebilirsiniz. Bunları geri yüklemek için **VAIO Care**'i ([sayfa 33](#)) başlatın ve **Recovery & restore**, **Recovery** ve **Reinstall Applications and Drivers** öğelerini tıklayın.

Daha fazla bilgi için **VAIO Care** yardım dosyasına bakın.

Geri yükleme bölümünün kapasitesini nasıl kontrol edebilirim?

Dahili depolama aygıtınız sistem geri yükleme verisinin saklandığı bir geri yükleme bölümü içerir. Geri yükleme bölümünün kapasitesini azaltmak için aşağıdaki basamakları izleyin:

- 1 **Başlat**'a tıklayın, **Bilgisayar**'a sağ tıklayın ve **Yönet**'i seçin.
- 2 Sol pencere gözünde **Depolama** altında bulunan **Disk Yönetimi**'ne tıklayın.
Geri yükleme bölümünün kapasitesi ve C sürücüsünün toplam kapasitesi ortadaki pencere gözünde bulunan **Disk 0** sırasında görüntülenir.

Geri yükleme bölümünün kapasitesini nasıl azaltabilirim?

Dahili depolama aygıtınız sistem geri yükleme verisinin saklandığı bir geri yükleme bölümü içerir. Bilgisayarınızda katı hal sürücüsü bulunuyorsa, bu verileri kaldırarak geri yükleme bölümünün kapasitesini en aza indirmek isteyebilirsiniz.

- 1 Bilgisayarınız Normal modda iken Kurtarma Ortamını optik disk okuyucusuna takın, bilgisayarınızı kapatın ve tekrar açın.



Bilgisayarınızı teslim aldığinizda oluşturduğunuz Kurtarma Ortamını kullanın.



Harici bir optik disk sürücü kullanıyorsanız (birlikte verilmez) bilgisayarı yeniden başlatın ve VAIO logosu belirlediğinde birkaç kez **F11** tuşuna basın.

- 2 **VAIO Care Rescue** uygulamasını seçmek için **↑** veya **↓** tuşuna ve daha sonra **Enter** tuşuna basın.
- 3 **Tools** ve **Start advanced recovery wizard** öğelerini tıklatın.



Do you need to rescue data? mesajı belirlediğinde, gerekirse verilerinizin yedek kopyasını alın.

- 4 **Select recovery type** penceresi görüntülenene kadar ekrandaki talimatları izleyin.
- 5 **Custom recovery - Remove recovery contents** seçeneğini belirleyin.
- 6 Ekrandaki talimatları izleyin.



Yukarıdaki prosedür sistemin geri yüklenmesini içermektedir. Sistem geri yükleme bölümündeki verileri azaltmadan önce depolama aygıtına yüklediğiniz tüm uygulamaların ve verilerin silineceğini unutmayın.

Sistem geri yükleme bölümündeki verileri azalttıktan sonra, sistemi daha sonra geri yüklemek için Kurtarma Ortamına ihtiyaç duyacaksınız.

Pil Takımı

Pilin şarj durumunu nasıl bulabilirim?

Pil şarj durumunu şarj göstergesi ile kontrol edebilirsiniz. Daha fazla bilgi için bkz. **Pil Takımını Şarj Etme (sayfa 24)**.

Bilgisayarım AC gücünü ne zaman kullanıyor?

Bilgisayarınız AC adaptörle bir AC çıkışına bağlıysa, pil takımı takılmış olsa bile, AC gücünü kullanır.

Pili ne zaman yeniden şarj etmem gerekir?

Pili aşağıdaki durumlarda şarj edin:

- Pil takımının gücü bitmişse ve hem şarj hem güç göstergesi yanıp sönüyorsa.
- Pil takımını uzun bir süredir kullanmadığınızda.

Pil takımını ne zaman değiştirmem gerekir?

Pil takımının kullanım ömrü dolduğunda, pil takımını değiştirmenizi belirten bir mesaj görüntülenir. Pilin şarj kapasitesini **VAIO Control Center**'daki **Battery** işleviyle kontrol edebilirsiniz.

Takılı pil takımının ısınması beni endişelendirmeli mi?

Hayır, bilgisayarınıza güç sağlarken pil takımının ısınması normal bir durumdur.

Bilgisayarım pil gücüyle çalışırken Hazırda Bekleme moduna girebilir mi?

Bilgisayarınız pil gücüyle çalışırken Hazırda Bekleme moduna girebilir, ancak bazı yazılım programları ve çevresel aygıtlar sistemin Hazırda Bekleme moduna girmesini engeller. Sistemin Hazırda Bekleme moduna girmesini engelleyen bir program kullanıyorsanız, veri kaybını önlemek için sık sık verilerinizi kaydedin. Hazırda Bekleme modunu manuel olarak nasıl etkinleştirebileceğiniz konusunda bilgi edinmek için, bkz. **Hazırda Bekleme Modunu Kullanma (sayfa 30)**.

Bilgisayarım Uyku modundayken pil gücünü nasıl muhafaza edebilirim?

Teslimat sırasında bilgisayarınızın LAN denetleyicisindeki uyandırma işlevi etkindir. Bilgisayar Uyku modundayken pil gücünü muhafaza etmek için bu işlevi devre dışı bırakmanız gerekmektedir. Şu adımları izleyin:

- 1 **Başlat, Denetim Masası, Donanım ve Ses ve Aygıt Yöneticisi**'ni tıklayın.
- 2 Ağ bağdaştırıcılarına ve **Gigabit Ağ Bağlantısı**'na çift tıklayın.
- 3 Güç yönetimi ayarları sekmesine tıklayın ve aygıtın bilgisayarı uyandırmasını sağlayan onay kutusunu işaretleyin.
- 4 **Tamam**'ı tıklayın.

Pil takımımı neden tamamen şarj edemiyorum?

Pil takımınızın ömrünü uzatmak için **VAIO Control Center**'da pil koruma işlevi etkinleştirilmiştir. **VAIO Control Center**'daki ayarları kontrol edin.

Pil takımının bilgisayarımla uyumlu olmadığını veya düzgün biçimde takılmadığını bildiren bir ileti beliriyor ve bilgisayarım Hazırda Bekleme moduna giriyorsa ne yapmam gerekir?

- ❑ Bu durumun nedeni, pil takımının düzgün biçimde takılmamış olması olabilir. Bu sorunu çözmek için, bilgisayarınızı kapatın ve pil takımını çıkarın. Sonra pil takımını bilgisayara takın. Ayrıntılı bilgi için bkz. **Pil Takımının Takılması/ Çıkarılması (sayfa 20)**.
- ❑ Sorun hala devam ediyorsa, bu durum takılan pil takımının bilgisayarınızla uyumlu olmadığı anlamına gelir. Pil takımını çıkarın ve yetkili bir Sony servisi/destek merkeziyle bağlantı kurun. En yakın merkezi veya yetkiliyi bulmak için bkz. **VAIO Bilgisayarınız Hakkında Daha Fazla Bilgi Alma (sayfa 5)**.

Dahili Kamera

Neden görüntü penceresinde görüntü gösterilmiyor veya düşük kaliteli görüntüler gösteriliyor?

- Dahili kamera birden fazla yazılım uygulamasıyla paylaşamaz. Başka bir uygulamayı başlatmadan önce geçerli uygulamadan çıkın.
- Hızlı hareket eden bir nesne görüntülediğinizde, görüntüleyici penceresinde yatay çizgiler gibi bazı parazitler olabilir. Bu normaldir ve bir arıza olduğunu göstermez.
- Sorun devam ediyorsa, bilgisayarınızı yeniden başlatın.

Neden yakalanan görüntülerin kalitesi düşük?

- Flüoresan lamba altında yakalanan görüntüler, ışığın yansımalarını gösteriyor olabilir.
- Yakalanan görüntülerdeki karanlık bir bölge, parazit olarak görülebilir.
- Lens koruma kapağı kirliyse net bir görüntü alamazsınız. Kapağı temizleyin. Bkz. **Dahili Kamera (sayfa 157)**.

Yakalanan görüntülerde atlanan kareler ve ses kesintileri varsa ne yapmalıyım?

- Yazılım uygulamanızdaki efekt ayarları karelerin atlanmasına neden olmuş olabilir. Daha fazla bilgi için yazılım uygulamanızın yardım dosyasına bakın.
- Bilgisayarınız kaldırabileceği sayıdan daha fazla sayıda yazılım uygulaması çalışıyor olabilir. Kullanmakta olduğunuz uygulamalardan çıkın.
- Bilgisayarınızın güç yönetimi işlevi etkinleştirilmiş olabilir. CPU performansını kontrol edin.

Bilgisayarım pille çalışırken yürütülen filmde atlanan kareler varsa ne yapmalıyım?

Pil takımının gücü bitmek üzere. Bilgisayarınızı bir AC çıkışına bağlayın.

Yakalanan görüntüler titrerse ne yapmalıyım?

Bu sorun kamerayı flüoresan ışıkların altında kullandığınızda, ışık çıkış frekansı ile perde hızı arasındaki uyumsuzluk nedeniyle oluşur.

Titreme parazitini azaltmak için, kameranın yönünü veya kamera görüntülerinin parlaklığını değiştirin. Bazı yazılım uygulamalarında, titreme parazitini ortadan kaldırmak üzere kamera özelliklerinden biri (örn. ışık kaynağı, titreşim, vb.) için uygun bir değer belirleyebilirsiniz.

Dahili kameradan gelen video girdisi neden birkaç saniye duraklatılıyor?

Video girdisi, şu koşullarda birkaç saniye duraklatılıyor olabilir:

- Fn** tuşuyla birlikte bir kısayol tuşu kullanılırsa.
- CPU yükü artarsa.

Bu normaldir ve bir arıza olduğunu göstermez.

Dahili kamera kullanımdayken bilgisayarım güç tasarruf moduna girdiğinde kararsız hale gelirse ne yapmam gerekir?

Bilgisayarınız otomatik olarak Uyku veya Hazırda Bekleme moduna giriyorsa, ilgili güç tasarruf modu ayarını değiştirin. Ayarları değiştirmek için bkz. **Güç Tasarruf Modlarını Kullanma (sayfa 29)**.

Yerel Ağ Oluşturma (LAN/Kablosuz LAN)

Bilgisayarım kablosuz LAN erişim noktasına bağlanamıyorsa ne yapmam gerekir?

- Bağlantı kullanılabilirliği, uzaklıktan ve engellerden etkilenir. Bilgisayarınızı bu engellerden uzaklaştırmanız veya kullandığınız erişim noktasına yakınlaştırmanız gerekebilir.
- WIRELESS** anahtarının açık durumda olduğundan ve bilgisayarınızdaki **WIRELESS** gösterge ışığının yandığından emin olun.
- Erişim noktasına giden gücün açık olduğundan emin olun.
- 5 GHz bant kullanarak bilgisayarınızı bir kablosuz LAN erişim noktasına bağlamak istiyorsanız, **VAIO Smart Network** ayarlar penceresindeki **Wireless LAN Settings** sekmesinde 5 GHz bant ya da hem 2,4 GHz, hem 5 GHz bant kullanma seçeneğinin işaretlendiğinden emin olun. Yalnız seçili modellerde bulunan ve 5 GHz bant kullanan kablosuz LAN iletişimi (IEEE 802.11a standart) varsayılan ayara göre devre dışıdır.
- Ayarları kontrol etmek için şu adımları izleyin:
 - 1 **Başlat**'ı ve **Denetim Masası**'nı tıklayın.
 - 2 **Ağ ve İnternet** altındaki **Ağ durumunu ve görevlerini görüntüle**'yi tıklayın.
 - 3 Erişim noktanızın seçili olduğunu onaylamak için **Bir ağa bağlanın** ögesini tıklayın.
- Şifre anahtarının doğru olduğundan emin olun.

- **Güç Seçenekleri** penceresinde **Kablosuz Bağdařtırıcı Ayarları** için **En Yüksek Performans**'ın seçili olduğundan emin olun. Diğer bir seçeneğın seçilmesi, iletişim arızasına neden olabilir. Ayarları değıřtirmek için, řu adımları izleyin:
- 1 Görev çubuğı üzerindeki güç durumu simgesine sağı tıklayın ve **Güç Seçenekleri**'ni seçin.
 - 2 **Plan ayarlarını değıřtir**'i tıklayın.
 - 3 **Geliřmiř güç ayarlarını değıřtir**'i tıklayın.
 - 4 **Geliřmiř ayarlar** sekmesini seçin.
 - 5 **Kablosuz Bağdařtırıcı Ayarları** ve **Güç Tasarrufu Modu**'nu çift tıklayın.
 - 6 **Pilde** ve **Prize takılı** için açılır listeden **En Yüksek Performans** öğesini seçin.

İnternet erişimi sağlayamıyorsam ne yapmam gerekir?

- ❑ Erişim noktası ayarlarını kontrol edin. Daha fazla bilgi için erişim noktanızla birlikte verilen kullanım kılavuzuna bakın.
- ❑ Bilgisayarınızın ve erişim noktasının birbirine bağlı olduğundan emin olun.
- ❑ Bilgisayarınızı engellerden uzaklaştırın veya kullandığınız erişim noktasına yakınlaştırın.
- ❑ Bilgisayarınızın İnternet erişimi için düzgün biçimde yapılandırıldığından emin olun.
- ❑ **Güç Seçenekleri** penceresinde **Kablosuz Bağdaştırıcı Ayarları** için **En Yüksek Performans**'ın seçili olduğundan emin olun. Diğer bir seçeneğin seçilmesi, iletişim arızasına neden olabilir. Ayarları değiştirmek için **Bilgisayarım kablosuz LAN erişim noktasına bağlanamıyorsa ne yapmam gerekir? (sayfa 186)** bölümündeki adımları izleyin.

Veri aktarım hızı neden yavaş?

- ❑ Kablosuz LAN veri aktarım hızı, aygıtlar ve erişim noktaları arasındaki uzaklıktan ve engellerden etkilenir. Diğer etmenler arasında; aygıt yapılandırmaları, radyo koşulları ve yazılım uyumluluğu gibi konular vardır. Veri aktarım hızını maksimum hale getirmek için, bilgisayarınızı engellerden uzaklaştırın veya kullandığınız erişim noktasına yakınlaştırın.
- ❑ Kablosuz LAN erişim noktası kullanıyorsanız, erişim noktası üzerinden iletişim kuran diğer aygıtların sayısına bağlı olarak, aygıt geçici olarak aşırı yüklemeye yapılmış olabilir.
- ❑ Erişim noktanız diğer erişim noktalarıyla karışırıyorsa, erişim noktası kanalını değiştirin. Daha fazla bilgi için erişim noktanızla birlikte verilen kullanım kılavuzuna bakın.
- ❑ **Güç Seçenekleri** penceresinde **Kablosuz Bağdaştırıcı Ayarları** için **En Yüksek Performans**'ın seçili olduğundan emin olun. Diğer bir seçeneğin seçilmesi, iletişim arızasına neden olabilir. Ayarları değiştirmek için **Bilgisayarım kablosuz LAN erişim noktasına bağlanamıyorsa ne yapmam gerekir? (sayfa 186)** bölümündeki adımları izleyin.

Veri aktarım kesintilerini nasıl önleyebilirim?

- Bilgisayarınız bir erişim noktasına bağlı olduğunda, büyük dosyalar kullanırken veya bilgisayar mikrodalgalara ve telsiz telefonlara yakınsa veri aktarım kesintileri oluşabilir.
- Bilgisayarınızı erişim noktasına yakınlaştırın.
- Erişim noktası bağlantısında sorun olmadığından emin olun.
- Erişim noktası kanalını değiştirin. Daha fazla bilgi için erişim noktanızla birlikte verilen kullanım kılavuzuna bakın.
- Güç Seçenekleri** penceresinde **Kablosuz Bağdaştırıcı Ayarları** için **En Yüksek Performans**'ın seçili olduğundan emin olun. Diğer bir seçeneğin seçilmesi, iletişim arızasına neden olabilir. Ayarları değiştirmek için **Bilgisayarım kablosuz LAN erişim noktasına bağlanamıyorsa ne yapmam gerekir?** ([sayfa 186](#)) bölümündeki adımları izleyin.

Kanal nedir?

- Kablosuz LAN iletişimi, kanal olarak bilinen ayrılmış frekans bantları üzerinde gerçekleşir. Üçüncü parti kablosuz LAN erişim noktası kanalları önceden, Sony aygıtlarından gelen farklı kanallara ayarlanmış olabilir.
- Kablosuz LAN erişim noktası kullanıyorsanız, erişim noktanızla birlikte verilen kılavuzda bulunan bağlanabilirlik bilgilerine bakın.

Şifre anahtarını değiştirdiğimde neden ağ bağlantısı duruyor?

Şifre anahtarı değiştirilirse, kablosuz LAN işlevine sahip iki bilgisayar eş düzeyli ağ bağlantısını kaybedebilir. Şifre anahtarını yeniden özgün profile dönüştürebilir veya anahtarın uyuşması için anahtarı iki bilgisayara da yeniden girebilirsiniz.

Kablosuz WAN

Bilgisayarım kablosuz WAN'a bağlanamıyorsa ne yapmam gerekir?

- ❑ Pil takımının doğru biçimde takılmış ve şarj edilmiş olduğundan emin olun.
- ❑ SIM kartının 3G veri özelliğine sahip olduğunu ve telekom operatörünüz tarafından etkinleştirildiğini doğrulayın. SIM kartı takarken, **SIM Kartı Takma (sayfa 72)** bölümündeki prosedürü uygulayın.
- ❑ Cep telefonu şebekenizin bölgenizi kapsaması gerekir. Şebeke kapsama bilgileri için şebekenizle bağlantı kurun.
- ❑ **WIRELESS** anahtarının açık durumda olduğundan ve bilgisayarınızdaki **WIRELESS** gösterge ışığının yandığından emin olun.
- ❑ **VAIO Smart Network** penceresinde, **Wireless WAN**'ın yanındaki düğmenin **On** duruma getirildiğinden emin olun.
- ❑ Bağlantı yöneticisi yazılımınıza Erişim Noktası Adı (APN) bilgisinin düzgün biçimde girildiğinden emin olun. Bu yapılmamışsa, kullanılacak doğru APN bilgisi için telekom operatörünüze başvurun. APN yapılandırması hakkında daha fazla bilgi için bağlantı yöneticisi yazılımının yardım dosyasına bakın.
- ❑ Bağlantı yöneticisi yazılımınızın kablosuz WAN modemini başarıyla algıladığından emin olun. Yazılımın kablosuz WAN modemi algılaması biraz zaman alabilir.



Kablosuz WAN işlevi hakkında daha fazla bilgi için VAIO destek web sitesini düzenli olarak ziyaret edin.

Bluetooth Teknolojisi

Diğer Bluetooth aygıtları bilgisayarımı bulamıyorsa ne yapmam gerekir?

- ❑ Her iki aygıtta da Bluetooth işlevinin etkin durumda olduğundan emin olun.
- ❑ **WIRELESS** anahtarının açık durumda olduğundan ve bilgisayarınızdaki **WIRELESS** gösterge ışığının yandığından emin olun.
- ❑ Bilgisayarınız güç tasarrufu modundayken Bluetooth işlevini kullanamazsınız. Bilgisayarı Normal moda geri getirin, sonra da **WIRELESS** anahtarını açın.
- ❑ Bilgisayarınız ve aygıt, birbirinden çok uzak olabilir. Kablosuz Bluetooth teknolojisi, en iyi performansı aygıtlar birbirine 10 metre yakınlıkta olduğu zaman gösterir.

İletişim kurmak istediğim Bluetooth aygıtını bulamıyorsam ne yapmam gerekir?

- ❑ İletişim kurmak istediğiniz aygıtın Bluetooth işlevinin açık olup olmadığını kontrol edin. Daha fazla bilgi için diğer aygıtın kılavuzuna bakın.
- ❑ İletişim kurmak istediğiniz aygıt başka bir Bluetooth aygıtıyla iletişim kuruyorsa, bulunamayabilir veya bilgisayarınızla iletişim kuramayabilir.
- ❑ Diğer Bluetooth aygıtlarının bilgisayarınızla iletişim kurmasına izin vermek için şu adımları izleyin:
 - 1 **Başlat**'ı ve **Aygıtlar ve Yazıcılar**'ı tıklayın.
 - 2 Bluetooth aygıtının simgesine sağ tıklayıp **Bluetooth Ayarları**'nı tıklayın.
 - 3 **Seçenekler** sekmesine tıklayın ve **Bluetooth aygıtlarının bu bilgisayarı bulmasına izin ver** onay kutusunu seçin.

Diğer Bluetooth aygıtları bilgisayarına bağlanamıyorsa ne yapmam gerekir?

- ❑ **İletişim kurmak istediğim Bluetooth aygıtını bulamıyorsam ne yapmam gerekir? (sayfa 191)** kısmındaki önerilere bakın.
- ❑ Diğer aygıtların kimlik doğrulamasının yapıldığından emin olun.
- ❑ Veri aktarım uzaklığı; iki aygıt arasındaki mevcut engellere, radyo dalga kalitesine ve işletim sistemine veya kullanılan yazılıma göre 10 metreden daha az olabilir. Bilgisayarınızı ve Bluetooth aygıtınızı yakınlaştırın.

Bluetooth bağlantım neden yavaş?

- ❑ Veri aktarım hızı; iki aygıt arasındaki engellere ve/veya uzaklığa, radyo dalga kalitesine ve işletim sistemine veya kullanılan yazılıma bağlıdır. Bilgisayarınızı ve Bluetooth aygıtınızı yakınlaştırın.
- ❑ Bluetooth aygıtlarının veya kablosuz LAN aygıtlarının çalıştığı 2,4 GHz bant çeşitli aygıtlar tarafından kullanılır. Bluetooth aygıtları aynı bantı kullanan diğer aygıtlarla girişimi en aza indirmek için gerekli teknolojiyi kullansa da, böyle bir radyo girişimi iletişim hızını veya mesafesini düşürebilir veya iletişimin kesilmesine neden olabilir.
- ❑ İletişim kurmak istediğiniz Bluetooth aygıtında kullanılan Bluetooth standardının sürümü bilgisayarınızda kullanılanla aynı sürüm değilse, iletişim hızı yavaşlar.

Hedef Bluetooth aygıtının desteklediği hizmetleri neden kullanamıyorum?

Bağlantı yalnızca, Bluetooth işlevine sahip bilgisayarın da desteklediği hizmetler için mümkündür. Daha fazla bilgi için **Windows Yardım ve Destek**'e bakın.

Bluetooth teknolojisine sahip bir aygıtı uçakta kullanabilir miyim?

Bluetooth teknolojisiyle, bilgisayarınız 2,4 GHz'lik bir radyo frekansı gönderir. Radyo girişimi nedeniyle hastane ve uçak gibi hassas bölgelerde Bluetooth aygıtların kullanımı konusunda sınırlamalar vardır. Bulduğunuz yerdeki personele bilgisayardaki Bluetooth işlevinin kullanımına izin verilip verilmediğini sorun.

Bilgisayarına standart kullanıcı hesaplı bir kullanıcı olarak oturum açtığımda Bluetooth işlevini neden kullanamıyorum?

Bluetooth işlevi, bilgisayarınızda standart kullanıcı hesaplı bir kullanıcı tarafından kullanılamayabilir. Bilgisayara yönetici haklarına sahip bir kullanıcı olarak oturum açın.

Kullanıcıları değiştirdiğimde neden Bluetooth aygıtlarını kullanamıyorum?

Sistemdeki oturumunuzu kapatmadan kullanıcı değiştirirseniz, Bluetooth aygıtı çalışmaz. Kullanıcı değiştirmeden önce oturumu kapattığınızdan emin olun. Sistem oturumunuzu kapatmak için **Başlat**'a, **Kapat** düğmesinin yanındaki oka ve **Oturumu Kapat**'a tıklayın.

Kartvizit verilerini neden bir cep telefonu ile takas edemiyorum?

Kartvizit takası işlevi desteklenmemektedir.

Kulaklıklarından veya ses/video denetleyiciden ses gelmezse ne yapmalıyım?

Kulaklıklarınızı veya ses/video denetleyicinizin SCMS-T içeriği korumasını destekleyip desteklemediğini kontrol edin. Desteklemiyorsa, aygıtı Gelişmiş Ses Dağıtım Profilini (A2DP) kullanarak bağlamak için SCMS-T ayarlarını değiştirmeniz gerekir. SCMS-T ayarlarını değiştirmek için, şu adımları izleyin:



Bazı VAIO modelleri, SCMS-T ayarlarının otomatik olarak yeniden yapılandırılması için hedef bir aygıtta SCMS-T içerik koruması desteği algılar. Bu modellerde, ayarların manuel olarak değiştirilmesi gerekmediğinden 3. adımdaki **SCMS-T Settings** görüntülenmez.

- 1 **Başlat**'ı ve **Aygıtlar ve Yazıcılar**'ı tıklayın.
- 2 A2DP kullanarak bağlanmak istediğiniz aygıtın simgesini sağ tıklayıp **Control**'u seçin.
- 3 **SCMS-T Settings**'e tıklayın.
- 4 **Connect to a device only if it supports SCMS-T content protection** mesajı görüntülendiğinde **Hayır** seçeneğini tıklayın.

Bluetooth simgesi görev çubuğunda gösterilmiyorsa ne yapmalıyım?

- VAIO Smart Network** penceresinde, **Bluetooth**'un yanındaki düğmenin **On** duruma getirildiğinden emin olun.
- Bluetooth simgesini görev çubuğunda görüntülemek için aşağıdaki adımları izleyin:
 - 1 **Başlat**'ı ve **Aygıtlar ve Yazıcılar**'ı tıklayın.
 - 2 Bluetooth aygıtının simgesine sağ tıklayıp **Bluetooth Ayarları**'nı tıklayın.
 - 3 **Seçenekler** sekmesini tıklayın ve **Bluetooth simgesini bildirim alanında göster** onay kutusunu seçin.

Optik Diskler

Bir diski okumaya çalışırken bilgisayarım neden donuyor?

Bilgisayarınızın okumaya çalıştığı disk kirli veya hasar görmüş olabilir. Şu adımları izleyin:

- 1 Bilgisayarınızı yeniden başlatmak için, **Ctrl+Alt+Delete** tuşlarına basın ve **Kapat** düğmesinin yanındaki oku ve **Yeniden Başlat**'ı tıklayın.

!

Ctrl+Alt+Delete tuşları ile bilgisayarın kapatılması kaydedilmemiş verilerin kaybına neden olabilir.

- 2 Diski optik disk sürücüden çıkarın.
- 3 Diskte kir veya hasar olup olmadığını kontrol edin. Diski temizlemeniz gerekiyorsa, talimatlar için **Diskler (sayfa 157)** bölümüne bakın.

Sürücü tepsisi açılmıyorsa ne yapmam gerekir?

- Bilgisayarınızın Normal modda olduğundan emin olun.
- Sürücü çıkarma düğmesine basın.
- Sürücü çıkarma düğmesi çalışmıyorsa, **Başlat**'ı ve **Bilgisayar**'ı tıklayın, optik disk sürücü simgesine sağ tıklayın ve **Çıkar** seçin.
- Yukarıdaki seçeneklerin hiçbiri işe yaramıyorsa, optik disk sürücü üzerindeki manuel çıkarma düğmesinin bulunduğu deliğe ince, düz bir nesne (ataş gibi) sokun.
- Bilgisayarınızı yeniden başlatmayı deneyin.

Bilgisayarımda bir disk düzgün biçimde çalamıyorsa ne yapmam gerekir?

- ❑ Optik disk sürücüyü yerleştirilen diskin etiket kısmının yukarıda olduğundan emin olun.
- ❑ Gerekli program(lar)ın üreticinin talimatlarına göre kurulduğundan emin olun.
- ❑ Videonun tipine ve bit hızına bağlı olarak bağlı harici bir ekranda Blu-ray Disc oynatma kesintili olabilir. Bu problemi ekranda çözünürlüğü azaltarak çözeniz mümkün olabilir. Ekran çözünürlüğünü değiştirmek için **Ekranım neden video görüntülemiyor? (sayfa 202)** bölümündeki adımları izleyin.
- ❑ Disk kirliliği veya hasar görmüşse, bilgisayarınız yanıt vermemeye başlar. Şu adımları izleyin:
 - 1 Bilgisayarınızı yeniden başlatmak için, **Ctrl+Alt+Delete** tuşlarına basın ve **Kapat** düğmesinin yanındaki oku ve **Yeniden Başlat**'ı tıklayın.
- ❑ **!** **Ctrl+Alt+Delete** tuşları ile bilgisayarın kapatılması kaydedilmemiş verilerin kaybına neden olabilir.
 - 2 Diski optik disk sürücüden çıkarın.
 - 3 Diskte kir veya hasar olup olmadığını kontrol edin. Diski temizlemeniz gerekiyorsa, talimatlar için **Diskler (sayfa 157)** bölümüne bakın.
- ❑ Bir disk çalışmıyorsa ve ses duyamıyorsanız, aşağıdakilerden herhangi birini uygulayın:
 - ❑ Ses **Fn+F2** tuşları kullanılarak kapatılmış olabilir. Bu düğmelere tekrar basın.
 - ❑ Ses **Fn+F3** tuşları kullanılarak kısılmış olabilir. Sesi duyulur şekilde açmak için **Fn+F4** tuşlarına basmaya devam edin.
 - ❑ Görev çubuğundaki ses simgesine sağ tıklayın ve ayarları kontrol etmek için **Ses Düzeyi Karıştırıcısını Aç**'ı tıklayın.
 - ❑ Ses karıştırıcısındaki ses ayarını kontrol edin.
 - ❑ Harici hoparlörler kullanıyorsanız, hoparlörlerdeki ses ayarlarını ve hoparlörler ile bilgisayarınız arasındaki bağlantıları kontrol edin.

- ❑ Doğru sürücü yazılımının kurulu olduğundan emin olun. Şu adımları izleyin:
 - 1 **Başlat**'ı ve **Denetim Masası**'nı tıklayın.
 - 2 **Sistem ve Güvenlik**'i tıklayın.
 - 3 **Sistem**'i tıklayın.
 - 4 Sol pencere gözünde **Aygıt Yöneticisi**'ni tıklayın.
Bilgisayarınızın donanım aygıtlarının bir listesi ile birlikte **Aygıt Yöneticisi** penceresi çıkar.
Listelenen aygıt üzerinde “X” veya bir ünlem işareti varsa, aygıtı etkinleştirmeniz veya sürücü yazılımını yeniden kurmanız gerekebilir.
 - 5 Bilgisayarınızın optik disk sürücülerinin bir listesini açmak için optik disk sürücü aygıtına çift tıklayın.
 - 6 Arzu edilen sürücüye çift tıklayın.
Sürücü sekmesini seçerek ve **Sürücü Ayrıntıları**'nı tıklayarak sürücü yazılımını doğrulayabilirsiniz.
 - 7 Pencereyi kapatmak için **Tamam**'i tıklayın.
- ❑ Diskin üzerine yapışkan bir etiket yapıştırılmamış olduğundan emin olun. Disk optik disk sürücüsündeyken yapışkan etiketler çıkarak sürücüye zarar verebilir veya arızalanmasına neden olabilir.
- ❑ Bölge kodu uyarısı belirirse, disk optik disk sürücüyle uyumlu olmayabilir. Bölge kodunun optik disk sürücüyle uyumlu olduğundan emin olmak için paketi kontrol edin.
- ❑ Bilgisayarınızda yoğunlaşma olduğunu fark ederseniz, en az bir saat kadar bilgisayarı kullanmayın. Ani sıcaklık değişiklikleri, bilgisayarda arıza oluşmasına neden olabilir.
- ❑ Bilgisayarınızın AC gücüyle çalıştığından emin olun ve diski yeniden deneyin.

Blu-ray Disc ortamını oynatamıyorsa ya da Blu-ray Disc oynatma sırasında bilgisayarım kararsız duruma geçiyorsa ne yapmalıyım?

- Optik disk sürücünüzün Blu-ray Disc ortamını destekleyip desteklemediğini kontrol edin.
- Telif hakkı korumalı Blu-ray Disc ortamını sürekli olarak oynatmak için, AACS anahtarını güncellemeniz gerekir. Bir mesaj AACS anahtarını güncellemenizi isterse, mesajı izleyin.

!

AACS anahtarını güncellemek için bilgisayarınız İnternete bağlı olmalıdır.

- Bilgisayarınızda bazı Blu-ray Disc içeriğini oynatamayabilirsiniz veya Blu-ray Disc oynatma sırasında bilgisayarınız kararsız duruma geçebilir. İçeriği normal biçimde oynatmak için, **VAIO Update** ile en son **WinDVD BD** güncelleştirmelerini indirin ve kurun.
VAIO Update'i kullanma hakkında bilgi için bkz **Bilgisayarınızın Güncellenmesi (sayfa 31)**.

CD ortamına veri yazamıyorsa ne yapmam gerekir?

- Herhangi bir yazılım uygulamasını başlatmadığınızdan veya ekran koruyucu bile olsa, herhangi bir uygulamanın otomatik olarak başlamasına izin vermediğinizden emin olun.
- Yapışkan etiket yapıştırılmış bir CD-R/RW disk kullanıyorsanız, yapışkan etiket yapıştırılmamış bir disk ile değiştirin. Yapışkan etiket yapıştırılmış bir disk kullanılması yazma hatasına veya başka bir hasara yol açabilir.

DVD ortamına veri yazamıyorsa ne yapmam gerekir?

- Doğru bir kaydedilebilir DVD ortamı kullandığınızdan emin olun.
- Hangi kaydedilebilir DVD biçiminin optik disk sürücünüzle uyumlu olduğunu kontrol edin. Bazı kaydedilebilir DVD ortamı markaları çalışmaz.

Blu-ray Disc ortamına neden veri yazamıyorum?

- ❑ Optik disk sürücünüzün Blu-ray Disc yazma işlevini destekleyip desteklemediğini kontrol edin.
- ❑ BD-R Disk ortamına tekrar yazılamaz. BD-R Disk ortamına veri ekleyemez ve buradan veri silemezsiniz.

Harici optik disk sürücüm düzgün çalışmıyorsa ne yapmalıyım?

Harici optik disk sürücünüzün bir AC güç kaynağına ve bilgisayarınızdaki USB bağlantı noktasına takılı olduğundan emin olun. Takılı değilse, harici optik disk sürücü düzgün çalışmayabilir.

Ekran

Ekranım neden kapandı?

- ❑ Bilgisayara güç gitmiyorsa veya bilgisayar güç tasarruf moduna (Uyku veya Hazırda Bekleme) girdiyse, bilgisayarınızın ekranı kapanabilir. Bilgisayar LCD (Video) Uyku modundaydıysa, bilgisayarı Normal moda geri getirmek için herhangi bir tuşa basın. Daha fazla bilgi için bkz. **Güç Tasarruf Modlarını Kullanma (sayfa 29)**.
- ❑ Bilgisayarınızın bir güç kaynağına sağlam bir şekilde bağlanmış ve güç gösterge ışığının yanmış durumda olduğundan emin olun.
- ❑ Bilgisayarınız pil gücüyle çalışıyorsa, pilin düzgün biçimde takılmış ve şarj edilmiş olduğundan emin olun. Daha fazla bilgi için bkz. **Pil Takımını Kullanma (sayfa 20)**.
- ❑ Görüntü çıkışı harici ekrana ayarlanmışsa, **Fn+F7** tuşlarına basın. Daha fazla bilgi için bkz. **Fn Tuşu ile Bileşimler ve İşlevler (sayfa 35)**.
- ❑ Bir performans seçimi yapılırken bilgisayarınızın ekranı kararır ve geçici bir süre titreme paraziti veya titreşim görülebilir. Bu normaldir ve bir arıza olduğunu göstermez.

Görüntü veya videoları düzgün görüntüleyemezsem ne yapmalıyım?

- ❑ Video/görüntü yazılımını kullanmadan veya DVD oynatmaya başlamadan önce ekran renkleri için **Gerçek Renk (32 bit)** seçeneğini belirlediğinizden emin olun. Başka bir seçeneğin belirlenmesi, bu yazılımların görüntüleri başarılı bir şekilde göstermesini engelleyebilir. Ekran renklerini değiştirmek için şu adımları izleyin:
 - 1 Masaüstünde sağa tıklayın ve **Ekran çözünürlüğü**'nü seçin.
 - 2 **Gelişmiş ayarlar**'ı tıklayın.
 - 3 **Monitör** sekmesini tıklayın.
 - 4 **Renkler** altından **Gerçek Renk (32 bit)** seçeneğini belirleyin.
- ❑ Video/görüntü yazılımını kullanırken veya DVD oynatırken ekran çözünürlüğünü değiştirmeyin; bu, başarısız oynatma/görüntüleme veya kararsız sistem operasyonlarıyla sonuçlanabilir. Ayrıca, DVD oynatmaya başlamadan önce ekran koruyucunuzu devre dışı bırakmanız önerilir. Ekran koruyucu etkinleştirilirse, DVD oynatma sırasında etkin duruma geçerek DVD'nin başarılı bir şekilde oynatılmasını engelleyebilir. Bazı ekran koruyucuların ekran çözünürlüğünü ve renklerini değiştirdiği dahi saptanmıştır.

HDMI çıkış bağlantı noktasına bağlı harici ekran veya TV ekranımda görüntü yoksa ne yapmalıyım?

- ❑ HDCP uyumlu bir ekran kullandığınızdan emin olun. Telif hakkı korumalı içerikler HDCP uyumlu olmayan ekranlarda görüntülenmez. Daha fazla bilgi için bkz. **HDMI Giriş Bağlantı Noktasına TV Bağlama (sayfa 121)** veya **Bir Bilgisayar Ekranını veya Projektörü Bağlama (sayfa 118)**.
- ❑ Bilgisayarınızdaki **HDMI** çıkış bağlantı noktasını kullanırken, **HDMI** çıkış bağlantı noktasına harici bir aygıt bağlamadan önce performans seçme anahtarıyla **SPEED** veya **AUTO** modunu seçin. Mod seçimi için bkz. **Performans Modları Seçme (sayfa 133)**.
- ❑ Bilgisayarınızdaki monitör bağlantı noktasına başka bir harici ekran takılabilir. Görüntü çıkışını değiştirmek için **Fn+F7** tuşlarına basın. Daha fazla bilgi için bkz. **HDMI Giriş Bağlantı Noktasına TV Bağlama (sayfa 121)** veya **Bir Bilgisayar Ekranını veya Projektörü Bağlama (sayfa 118)**.

Ekranım neden video görüntülemiyor?

- ❑ Görüntü çıkışı için harici ekran seçilmişse ve harici ekranın bağlantısı kesilmişse, bilgisayarınızın ekranında video görüntüleyemezsiniz. Oynatılan videoyu durdurun, görüntü çıkışını bilgisayarın ekranına çevirin ve video oynatma işlemini yeniden başlatın. Ekran çıkışını değiştirmek için bkz. **Ekran Modları Seçme (sayfa 124)**. Ayrıca, görüntü çıkışını değiştirmek için **Fn+F7** tuşlarına da basabilirsiniz. Daha fazla bilgi için bkz. **Fn Tuşu ile Bileşimler ve İşlevler (sayfa 35)**.
- ❑ Bilgisayarınızın video belleği yüksek çözünürlüklü videoları göstermek için yeterli olmayabilir. Böyle bir durumda, LCD ekran çözünürlüğünü azaltın.

Ekran ayarlarını değiştirmek için, şu adımları izleyin:

- 1 Masaüstünde sağa tıklayın ve **Ekran çözünürlüğü**'nü seçin.
- 2 **Çözünürlük** öğesinin yanındaki açılan listeyi tıklayın.
- 3 Ekran çözünürlüğünü artırmak veya azaltmak için kaydırıcıyı yukarı veya aşağı yönde hareket ettirin.



Toplam kullanılabilir grafik ve video belleğini kontrol edebilirsiniz. Masaüstünde sağ tıklayın, **Ekran çözünürlüğü**'nü seçin ve **Gelişmiş ayarlar** ve **Bağdaştırıcı** sekmesini tıklayın. Görüntülenen değer, bilgisayarınızdaki gerçek bellekten farklı bir şekilde görüntülenebilir.

Ekranım karanlıksa ne yapmam gerekir?

- ❑ Bilgisayarınızın ekranını aydınlatmak için **Fn+F6** tuşlarına basın.
- ❑ Ortam ışığı sensörünü engellemek ekranınızı karartır. Sensörün engellenmediğinden emin olun.

Harici ekran hala açılmıyorsa ne yapmam gerekir?

Görüntü çıkışını değiştirmek için **Fn+F7** tuşlarına basın. Daha fazla bilgi için bkz. **Fn Tuşu ile Bileşimler ve İşlevler (sayfa 35)**.

Windows Aero'yu nasıl alıřtırırım?

Windows Aero'yu alıřtırmak iin, řu adımları izleyin:

- 1 Masaüstünde saęa tıklayın ve **Kiřiselleřtir**'i sein.
- 2 **Aero Temaları**'ndan istedięiniz temayı sein.

Windows 3B Hızlı Uygulama Geiři gibi Windows Aero özellikleri hakkında daha fazla bilgi iin, bkz. **Windows Yardım ve Destek**.

Yazdırma

Bir belgeyi yazdıramıyorsam ne yapmam gerekir?

- Yazıcınızın açık olduğundan ve yazıcı kablosunun yazıcı ve bilgisayardaki bağlantı noktalarına sağlam bir şekilde bağlı olduğundan emin olun.
- Yazıcınızın bilgisayarınızda kurulu olan Windows işletim sistemiyle uyumlu olduğundan emin olun.
- Yazıcınızı kullanmadan önce yazıcı sürücüsünü kurmanız gerekiyor olabilir. Daha fazla bilgi için yazıcınızla birlikte verilen kullanım kılavuzuna bakın.
- Bilgisayarınız bir güç tasarruf modundan (Uyku veya Hazırda Bekleme) çıktığında yazıcınız çalışmıyorsa, bilgisayarı yeniden başlatın.
- Yazıcınızda çift yönlü iletişim işlevleri bulunuyorsa, bu işlevlerin bilgisayarda devre dışı bırakılması yazdırma işlemi etkinleştirebilir. Şu adımları izleyin:
 - 1 **Başlat**'ı ve **Aygıtlar ve Yazıcılar**'ı tıklayın.
 - 2 Yazıcı simgesini sağ tıklayın ve **Özellikler**'i seçin.
 - 3 **Bağlantı Noktaları** sekmesini tıklayın.
 - 4 **Çift yönlü yazdırma desteğini etkinleştir** onay kutusunu tıklayıp iptal edin.
 - 5 **Tamam**'ı tıklayın.

Bu ayar değişikliği, yazıcının veri aktarımı, durum izleme ve uzaktaki pano gibi çift yönlü iletişim işlevlerini devre dışı bırakır.

Yazıcınız isteğe bağlı bağlantı noktası çoğaltıcısına bağlı olduğunda, bağlantı noktası çoğaltıcısının AC güç kaynağına bağlı olup olmadığını kontrol edin.

Mikrofon

Mikrofonum çalışmıyorsa ne yapmam gerekir?

- Harici bir mikrofon kullanıyorsanız, mikrofonun açık olduğundan ve bilgisayarınızdaki mikrofon girişine düzgün biçimde bağlı olduğundan emin olun.
- Ses girişi aygıtınız yanlış yapılandırılmış olabilir. Ses girişi aygıtınızı yapılandırmak için, şu adımları izleyin:
 - 1 Açık tüm programları kapatın.
 - 2 **Başlat**'ı ve **Denetim Masası**'nı tıklayın.
 - 3 **Donanım ve Ses**'i tıklayın.
 - 4 **Ses** altındaki **Ses aygıtlarını yönet** öğesine tıklayın.
 - 5 **Kayıt** sekmesinde ses girişi için istenen aygıtı seçin **Varsayılan yap**'a tıklayın.

Mikrofonun yankı yapmasını nasıl önleyebilirim?

Mikrofonun hoparlör gibi bir ses çıkış aygıtından sinyal alması sonucunda yankı durumu gerçekleşir.

Bu sorunu engellemek için:

- Mikrofonu ses çıkış aygıtından uzakta tutun.
- Hoparlörlerin ve mikrofonun sesini kısın.

Hoparlörler

Yerleşik hoparlörlerden ses gelmiyorsa ne yapmalıyım?

- Kendi ses kontrolüne sahip bir program kullanıyorsanız, ses ayarı denetiminin düzgün biçimde ayarlanmış olduğundan emin olun. Daha fazla bilgi için programın yardım dosyasına bakın.
- Ses **Fn+F2** tuşları kullanılarak kapatılmış olabilir. Bu düğmelere tekrar basın.
- Ses **Fn+F3** tuşları kullanılarak kısılmış olabilir. Sesi duyulur şekilde açmak için **Fn+F4** tuşlarına basmaya devam edin.
- Görev çubuğundaki ses simgesine tıklayarak Windows ses denetimlerini kontrol edin.
- Ses çıkışı aygıtınız yanlış yapılandırılmış olabilir. Ses çıkışı aygıtını değiştirmek için bkz. **Ses çıkışı aygıtını nasıl değiştirebilirim? (sayfa 212)**.

Hoparlörlerim çalışmıyorsa ne yapmam gerekir?

- Yerleşik hoparlörlerden ses gelmiyorsa ne yapmalıyım? (sayfa 206)** kısmındaki önerilere bakın.
- Kendi ses kontrolüne sahip bir program kullanıyorsanız, ses ayarı denetiminin düzgün biçimde ayarlanmış olduğundan emin olun. Daha fazla bilgi için programın yardım dosyasına bakın.
- Hoparlörlerin düzgün biçimde bağlanmış olduğundan ve sesin duyulabilecek kadar açık olduğundan emin olun.
- Hoparlörlerinizin bilgisayarda kullanılmak üzere tasarlandığından emin olun.
- Hoparlörlerinizde sessize alma düğmesi varsa, düğmeyi kapalı konuma getirin.
- Hoparlörleriniz harici bir güç ile çalışıyorsa, hoparlörlerin güç kaynağına bağlı olduğundan emin olun. Daha fazla bilgi için hoparlörlerinizle birlikte verilen kullanım kılavuzuna bakın.
- Görev çubuğundaki ses simgesine tıklayarak Windows ses denetimlerini kontrol edin.
- Ses çıkışı aygıtınız yanlış yapılandırılmış olabilir. Ses çıkışı aygıtını değiştirmek için bkz. **Ses çıkışı aygıtını nasıl değiştirebilirim? (sayfa 212)**.

Touch Pad

Touch pad'im çalışmıyorsa ne yapmam gerekir?

- ❑ Bilgisayarınıza fare bağlamadan önce touch pad'i devre dışı bırakmış olabilirsiniz. Bkz. **Touch Pad'i Kullanma (sayfa 38)**.
- ❑ Bilgisayarınıza bir fare bağlı olmadığından emin olun.
- ❑ Bir yazılım uygulaması çalışırken imleç hareket etmezse, uygulama penceresini kapatmak için **Alt+F4** tuşlarına basın.
- ❑ Eğer **Alt+F4** tuşları çalışmazsa Windows tuşuna bir kez ve sonra **→** tuşuna birkaç kez basın, **↑** veya **↓** tuşu ile **Yeniden Başlat**'i seçin ve bilgisayarınızı yeniden başlatmak için **Enter** tuşuna basın.
- ❑ Bilgisayarınız yeniden başlamazsa, **Ctrl+Alt+Delete** tuşlarına basın, **↓** ve **→** tuşlarıyla **Kapat** düğmesinin yanındaki oku seçin. **Enter** tuşuna basın, **↑** veya **↓** tuşuyla **Yeniden Başlat**'i seçin ve bilgisayarınızı yeniden başlatmak için **Enter** tuşuna basın.
- ❑ Bu prosedür işe yaramıyorsa, bilgisayar kapatılana kadar güç düğmesini basılı tutun.

!
Ctrl+Alt+Delete tuşları veya güç düğmesi ile bilgisayarın kapatılması kaydedilmemiş verilerin kaybına neden olabilir.

Klavye

Klavye yapılandırması yanlışsa ne yapmam gerekir?

Bilgisayarınızın klavyesinin dil düzeni, kutudaki etikette belirtilmiştir. Windows kurulumunu tamamladığınızda farklı bir bölgesel klavye seçerseniz, tuş yapılandırmasında uyumsuzluk olur.

Klavye yapılandırmasını değiştirmek için, şu adımları izleyin:

- 1 **Başlat**'ı ve **Denetim Masası**'nı tıklayın.
- 2 **Bölge ve Dil** altından **Saat, Dil ve Bölge** seçeneğini, sonra **Klavyeleri veya diğer giriş yöntemlerini değiştir**'i tıklayın.
- 3 **Klavyeler ve Diller** sekmesinde **Klavye değiştir**'i tıklayın.
- 4 Ayarları istediğiniz gibi değiştirin.

Klavyede belli karakterleri giremiyorsa ne yapmam gerekir?

U, I, O, P, J, K, L, M vb. karakterleri giremiyorsanız, **Num Lk** tuşu etkin olabilir. Num lock gösterge ışığının kapalı olup olmadığını kontrol edin. Num lock göstergesi açıksa, bu karakterleri girmeden önce **Num Lk** tuşuna basıp bu özelliği devre dışı bırakın.

Disketler

Sürücü bağlandığında görev çubuğunda neden Donanımı Güvenle Kaldır ve Medyayı Çıkar simgesi belirmiyor?

Bilgisayarınız disket sürücüsünü tanımıyor. Öncelikle, USB kablosunun USB girişine düzgün biçimde takılmış olduğundan emin olun. Bağlantının sağlam olmasını istiyorsanız, bir süre bilgisayarın sürücüyü tanımmasını bekleyin. Simge hala belirmiyorsa, şu adımları izleyin:

- 1 Disket sürücüsüne erişimi olan tüm programları kapatın.
- 2 Disket sürücüsündeki gösterge ışığının kapanmasını bekleyin.
- 3 Disketi çıkarmak için çıkarma düğmesine basın ve USB disket sürücüsünü bilgisayarınızdan çıkarın.
- 4 Disket sürücüyü USB kablosunu USB bağlantı noktasına takarak tekrar bağlayın.
- 5 **Başlat**'a, **Kapat** düğmesinin yanındaki oka ve **Yeniden Başlat**'a tıklayarak bilgisayarınızı yeniden başlatın.

Diskete veri yazamıyorsam ne yapmam gerekir?

- Disketin düzgün bir şekilde sürücüye yerleştirilmiş olduğundan emin olun.
- Disket düzgün bir şekilde yerleştirilmişse ve hala içine veri yazamıyorsanız, disket dolu veya yazmaya karşı korumalı olabilir. Yazmaya karşı korumalı olmayan bir disket kullanabilirsiniz veya yazmaya karşı koruma özelliğini kapatabilirsiniz.

Ses/Video

Dijital video camcorder'ımı kullanamıyorsam ne yapmam gerekir?

i.LINK aygıtının devre dışı veya kapalı olduğu uyarısı alınıyorsa, i.LINK kablosu bilgisayarınızın veya kameranızın bağlantı noktasına sıkı bir biçimde takılı olmayabilir. Kabloyu çıkartın ve bir kez daha takın. Daha fazla bilgi için bkz. **i.LINK Aygıtı Bağlama (sayfa 130)**.

Windows başlangıç sesini nasıl kapatabilirim?

Windows başlangıç sesini kapatmak için aşağıdaki adımları izleyin:

- 1 **Başlat'**ı ve **Denetim Masası'**ni tıklayın.
- 2 **Donanım ve Ses'**i tıklayın.
- 3 **Ses** altındaki **Ses aygıtlarını yönet** ögesine tıklayın.
- 4 **Ses Efektleri** sekmesinde, iptal etmek için **Windows Başlangıç sesini çal** onay kutusuna tıklayın.
- 5 **Tamam'**ı tıklayın.

Ses çıkış aygıtını nasıl değiştirebilirim?

Bir bağlantı noktasına (örneğin USB bağlantı noktası veya HDMI çıkış bağlantı noktası, optik çıkış bağlantı noktası ya da kulaklık çıkışı) takılı bir aygıttan ses gelmiyorsa, ses çıkış aygıtını değiştirmeniz gerekir.

! Bilgisayarınızdaki **HDMI** çıkış bağlantı noktasını kullanırken, performans seçme anahtarıyla **SPEED** veya **AUTO** modunu seçin. Mod seçimi için bkz. **Performans Modları Seçme (sayfa 133)**.

- 1 Açık tüm programları kapatın.
- 2 **Başlat**'ı ve **Denetim Masası**'nı tıklayın.
- 3 **Donanım ve Ses**'i tıklayın.
- 4 **Ses** altındaki **Ses aygıtlarını yönet** öğesine tıklayın.
- 5 **Kayıttan Yürüt** sekmesinde ses çıkışı için istenen aygıtı seçin ve **Varsayılan yap**'a tıklayın.

HDMI çıkış bağlantı noktasına, optik çıkış bağlantı noktasına veya kulaklık çıkışına bağlı ses çıkış aygıtından ses gelmiyorsa ne yapmalıyım?

! Bilgisayarınızdaki **HDMI** çıkış bağlantı noktasını kullanırken, performans seçme anahtarıyla **SPEED** veya **AUTO** modunu seçin. Mod seçimi için bkz. **Performans Modları Seçme (sayfa 133)**.

- ❑ HDMI çıkış bağlantı noktası, optik çıkış bağlantı noktası ya da kulaklık çıkışına takılı bir aygıttan ses duymak istiyorsanız ses çıkış aygıtını değiştirmeniz gerekir. Ayrıntılı prosedür için bkz. **Ses çıkış aygıtını nasıl değiştirebilirim? (sayfa 212)**.
- ❑ Ses çıkışı aygıtından halen ses duymuyorsanız şu adımları izleyin:
 - 1 **Ses çıkış aygıtını nasıl değiştirebilirim? (sayfa 212)** kısmındaki 1 ila 4. adımları uygulayın.
 - 2 **Kayıttan Yürüt** sekmesinde HDMI veya S/PDIF simgesini seçin ve **Özellikler**'e tıklayın.
 - 3 **Gelişmiş** sekmesini tıklayın.
 - 4 Aygıtın desteklediği örnekleme hızı ve bit derinliğini (örneğin 48.000 Hz, 16 bit) seçin.
 - 5 **Tamam**'ı tıklayın.

AVCHD dijital video kameralarla kaydedilen videolar gibi yüksek tanımlı videolar oynatırken neden ses kesilmeleri veya atlanan kareler oluşuyor?

Yüksek tanımlı video oynatmak, bilgisayarınızın, CPU, GPU veya sistem belleği performansı gibi donanım kaynaklarının yoğun biçimde kullanımını gerektirir. Video oynatırken, bilgisayarınızın yapılandırmasına bağlı olarak bazı işlemler ve/veya işlevler kullanılamayabilir ve ses kesilmeleri, atlayan kareler ve oynatma hataları oluşabilir.

“Memory Stick”

Bir VAIO bilgisayarında biçimlendirilmiş olan “Memory Stick”i diğer aygıtlarda kullanamıyorsam ne yapmam gerekir?

“Memory Stick”i yeniden biçimlendirmeniz gerekebilir.

Bir “Memory Stick”in biçimlendirilmesi, önceden kaydedilmiş müzik verisi de dahil, tüm verileri siler. “Memory Stick”i yeniden biçimlendirmeden önce, önemli verileri yedekleyin ve içinde korumak istediğiniz dosyaların bulunmadığından emin olun.

- 1 Verileri veya görüntüleri kaydetmek için verileri “Memory Stick”ten dahili depolama aygıtınıza kopyalayın.
- 2 **“Memory Stick” Ortamını Biçimlendirme (sayfa 53)** bölümündeki adımları uygulayarak “Memory Stick”i biçimlendirin.

“Memory Stick” kullanarak dijital bir kameradan görüntü kopyalayabilir miyim?

Evet, ayrıca “Memory Stick” uyumlu dijital kameralarla kaydettiğiniz video klipleri de görüntüleyebilirsiniz.

“Memory Stick”e neden veri yazamıyorum?

“Memory Stick”in bazı versiyonlarında verileri yanlışlıkla silmeye veya üzerine yazmaya karşı korumak için silme engelleme anahtarı bulunur. Silme engelleme anahtarının kapalı olduğundan emin olun.

Çevresel Aygıtlar

Bir USB aygıtını bağlayamıyorsam ne yapmam gerekir?

- ❑ Olanaklıysa, USB aygıtının açık olup olmadığını ve kendi güç kaynağını kullanıp kullanmadığını kontrol edin. Örneğin, bir dijital kamera kullanıyorsanız, pilinin şarj edilmiş olup olmadığını kontrol edin. Bir yazıcı kullanıyorsanız, güç kablosunun AC çıkışına düzgün bir şekilde bağlı olup olmadığını kontrol edin.
- ❑ Bilgisayarınızdaki farklı bir USB bağlantı noktasını kullanmayı deneyin. Sürücü yazılımı, aygıtı ilk bağladığınızda kullandığınız belirli bağlantı noktasına takılabilir.
- ❑ Daha fazla bilgi için USB aygıtınızla birlikte verilen kullanım kılavuzuna bakın. Aygıtı bağlamadan önce yazılımı kurmanız gerekebilir.
- ❑ Bağlantı noktasının çalışıp çalışmadığını sınamak için fare gibi basit, düşük enerjili bir aygıtı bağlamayı deneyin.
- ❑ USB hublar, güç dağıtımı arızası nedeniyle bir aygıtın çalışmasını önleyebilir. Aygıtı hub olmadan doğrudan bilgisayarınıza bağlamanızı öneririz.

Bağlantı Noktası Çoğaltıcı

DVI-D bağlantı noktasına bağlı olan TFT/DVI monitörümü neden kullanamıyorum?

Bağlantı noktası çoğaltıcıdaki **DVI-D** bağlantı noktasını kullanırken, performans seçme anahtarıyla **SPEED** veya **AUTO** modunu seçin. Mod seçimi için bkz. **Performans Modları Seçme (sayfa 133)**.

Ticari Markalar

SONY, SONY logosu, VAIO ve VAIO logosu Sony Corporation şirketinin ticari markaları veya tescilli ticari markalarıdır. “BRAVIA”, Sony Corporation’ın ticari markasıdır.



ve “Memory Stick”, “Memory Stick Duo”, “MagicGate”, “OpenMG”, “Memory Stick PRO”, “Memory Stick PRO Duo”, “Memory Stick PRO-HG Duo”, “Memory Stick Micro”, “M2” ve “Memory Stick” logosu Sony Corporation’un ticari markaları veya tescilli markalarıdır.

Walkman, Sony Corporation’ın tescilli ticari markasıdır.

i.LINK; IEEE 1394. i.LINK’i gösteren ad; i.LINK logosu “i” ise Sony Corporation’un ticari markasıdır.

Intel, Pentium, Intel SpeedStep ve Atom, Intel Corporation’ın ticari veya tescilli ticari markalarıdır.

Microsoft, MS-DOS, Windows, Windows Vista, BitLocker, Aero ve Windows logosu Microsoft şirketler grubunun ticari markalarıdır.

Blu-ray Disc™ ve Blu-ray Disc logosu, Blu-ray Disc Association’ın ticari markalarıdır.

Bluetooth kelime markası ve logoları Bluetooth SIG, Inc.’e aittir ve bu markaların Sony Corporation tarafından herhangi bir şekilde kullanılması lisansa tabidir. Diğer ticari markalar ve ticari isimler kendi sahiplerine aittir.

Roxio Easy Media Creator, Sonic Solutions’ın ticari markasıdır.

WinDVD for VAIO ve WinDVD BD, InterVideo, Inc.’in ticari markalarıdır.

ArcSoft ve ArcSoft logosu ArcSoft, Inc.’in tescilli ticari markalarıdır. ArcSoft WebCam Companion ArcSoft, Inc.’in bir ticari markasıdır.

AMD, AMD Arrow logosu, ATI ve kombinasyonları, Radeon, AMD Phenom, AMD Turion, AMD Athlon, AMD Virtualization ve AMD-V; Advanced Micro Devices, Inc. şirketinin ticari markalarıdır.

SD logosu ticari bir markadır. 

SDHC logosu ticari bir markadır. 

SDXC logosu ticari bir markadır. 

ExpressCard kelime markası ve logoları, PCMCIA'ya aittir ve bu markaların Sony Corporation tarafından herhangi bir şekilde kullanılması lisansa bağlıdır. Diğer ticari markalar ve ticari isimler kendi sahiplerine aittir.

HDMI, HDMI logosu ve High-Definition Multimedia Interface, HDMI Licensing LLC'nin ticari markaları veya kayıtlı ticari markalarıdır.

CompactFlash® SanDisk Corporation'ın ticari markasıdır.

••••, "XMB", ve "cross media bar" Sony Corporation ve Sony Computer Entertainment Inc.'in ticari markalarıdır.

"PlaceEngine" Koozyt, Inc.'in tescilli ticari markasıdır.

"PlaceEngine" Sony Computer Science Laboratories, Inc. tarafından geliştirilmiştir ve Koozyt, Inc.'e lisanslıdır.

"TransferJet" ve "TransferJet" logosu Sony Corporation şirketinin ticari markalarıdır.

"AVCHD" Panasonic Corporation ve Sony Corporation'ın ticari markasıdır.

Tüm diğer sistemler, ürünler ve hizmetlerin isimleri, kendi sahiplerine ait ticari markalardır. Kılavuzda, ™ veya ® işaretleri belirtilmemiştir.

Özellikler ve teknik özellikler bildirilmeksizin değiştirilebilir.

Tüm diğer ticari markalar, kendi sahiplerine ait ticari markalardır.

Yukarıda listelenen yazılımların hepsi sizin modelinizle birlikte sağlanmayabilir.

Bildirim

© 2010 Sony Corporation. Her hakkı saklıdır.

Bu kılavuz ve burada adı geçen yazılım, tamamen veya kısmen yeniden üretilemez, çevrilemez veya önceden yazılı bir onay olmadan makine tarafından okunabilir biçime dönüştürülemez.

Sony Corporation, bu kılavuz, yazılım ve burada bulunan bilgiler hususunda hiçbir garanti vermez ve bundan dolayı bu kılavuza, yazılıma veya diğer bilgilere ilişkin herhangi bir örtük garanti, ticarete elverişli nitelik garantisi veya herhangi bir amaca uygunluk garantisi verilmediğini açıkça beyan eder. Sony Corporation, ister şahsi ister sözleşmeye dayalı olsun, kılavuzdan, yazılımdan veya buradaki başka bilgilerden ya da bunların kullanılmasından kaynaklanan veya bunlarla ilgili olan hiçbir doğrudan, dolaylı veya özel zarar için sorumluluk kabul etmez.

Kılavuzda, ™ veya ® işaretleri belirtilmemiştir.

Sony Corporation, bu kılavuz veya içindeki bilgiler üzerinde haber vermeden, istediği zaman, istediği değişikliği yapma hakkını elinde bulundurur. Burada bahsedilen yazılım, ayrı bir kullanıcı lisans sözleşmesinin koşullarına bağlıdır.

Sony Corporation bilgisayarınıza, harici kayıt ortamınıza veya kayıt cihazlarınıza yapılmış kayıp kayıtlar veya bilgisayar hatasına bağlı olarak kayıt yapılamadığı durumlar da dahil olmak üzere ilgili kayıplar için veya bilgisayarınızın hasar görmesi veya tamir edilmesi nedeniyle bir kaydın içeriğinin kaybolması durumunda sorumlu değildir ve bunları tazmin etmez. Sony Corporation bilgisayarınıza, harici kayıt ortamınıza veya kayıt cihazlarınıza yapılmış kayıt içeriklerini hiç bir durumda geri yükleyemez, kurtarmaz ve kopyalayamaz.

