

## Система домашнього кінотеатру із програвачем дисків Blu-ray Disc™ та DVD

**Інструкції з експлуатації**

## УВАГА!

Не встановлюйте цей пристрій в обмеженому просторі, зокрема на книжковій полиці або у вбудованій шафі. Щоб знизити ризик виникнення пожежі, не закривайте вентиляційний отвір пристрою газетами, скатертинами, шторами тощо. Бережіть пристрій від джерел відкритого вогню (наприклад, запалених свічок).

Щоб зменшити ризик виникнення пожежі чи ураження електричним струмом, бережіть пристрій від бризок води й не ставте на нього посуду, наповнені рідиною, зокрема вази. Не піддавайте батареї або пристрої з вставленими батареями дії надмірно високих температур, зокрема дії сонячних променів або вогню.

З метою запобігання ушкодженням пристрій має бути надійно закріплений на підлозі або стіні відповідно до інструкцій із встановлення.

Пристрій призначено для використання тільки у приміщенні.

## ОБЕРЕЖНО!

Використання оптичних інструментів у поєднанні з цим виробом підвищує ризик ураження очей.

Оскільки лазерний промінь, що використовується в цій системі домашнього кінотеатру із програвачем дисків Blu-ray Disc і DVD, небезпечний для очей, не намагайтеся розібрати корпус пристрою. Обслуговування може здійснювати лише кваліфікований персонал.

CAUTION	CLASS 3R VISIBLE AND INVISIBLE LASER RADIATION WHEN OPEN. AVOID DIRECT EYE EXPOSURE.
VORSICHT	KLASSE 3R SICHTBARE UND UNSICHTBARE LASERSTRAHLUNG WENN GEÖFFNET. UNMITTELBAREN AUGENKONTAKT VERMEIDEN.
ADVARSEL	SYNLIG OG USYNLIG LASERSTRÅLING AF KLASSE 3R VED ÅBNING. UNDGÅ AT SE DIREKTE PÅ STRÅLEN.
ADVARSEL	SYNLIG OG USYNLIG LASERSTRÅLING I KLASSE 3R NÅR DEKSEL ÅPNEES. UNNGÅ DIREKTE EKSPONERING AV ØYNENE.
VARNING	KLASS 3R SYNLIG OCH OSYNLIG LASERSTRÅLNING NÄR DENNA DEL ÄR ÖPPNAD. UNDGÅ ATT DIREKT EXPONERAS ÖGONEN FÖR STRÅLNINGEN.
VARO!	AVATTUNA LUOKAN 3R NÄKYVÄÄ JA NÄKYMÄTÖNTÄ LASERATELYÄ. VÄLTÄ KATSEEN SUORAAN KATSIAMISTA.
警告	打开时有3类可见和不可见激光辐射。避免眼睛受到直射照射。
注意	打開時有第3類可見及不可見雷射輻射。避免眼睛直接暴露。

Цей пристрій є ЛАЗЕРНИМ ВИРОБОМ КЛАСУ 3R. Коли захисний кожух лазера відкритий, відбувається видиме та невидиме лазерне випромінювання, тому очі мають бути захищені від прямого впливу. Це маркування можна знайти на захисному кожусі лазера всередині корпусу.

CLASS 1 LASER PRODUCT  
LASER KLASSE 1  
LUOKAN 1 LASERLAITE  
KLASS 1 LASERAPPARAT  
1类激光产品  
第1類雷射產品

Цей пристрій є ЛАЗЕРНИМ ВИРОБОМ КЛАСУ 1. Це маркування можна знайти на задній панелі корпусу.

Табличку з маркуванням можна знайти на нижній панелі корпусу.

## Для клієнтів країн Європи



**Утилізація старого електричного й електронного обладнання (чинно для Європейського Союзу та країн Європи із системою роздільного збирання відходів)**

Цей символ на виробі або пакуванні свідчить про те, що виріб не можна утилізувати разом із побутовими відходами. Його необхідно передати до відповідного пункту збирання й переробки електричного та електронного обладнання. Утилізуючи цей виріб належним чином, ви допоможете знизити ризик потенційно негативного впливу на навколишнє середовище та здоров'я людей, що може стати наслідком неправильного поводження з виробом після завершення терміну його служби. Переробка матеріалів сприяє збереженню природних ресурсів. Для отримання детальної інформації про переробку цього виробу зверніться до місцевих органів влади, служби збирання побутових відходів або в точку продажу, де було придбано виріб.

Тільки для  
країн Європи



## Утилізація використаних батарей (чинно для Європейського Союзу та країн Європи із системою роздільного збирання відходів)

Цей символ на батареї або пакуванні свідчить про те, що батарею, яка додається до цього виробу, не можна утилізувати разом із побутовими відходами.

На деяких батареях цей символ може бути поєднаний із символом хімічного елемента. Хімічні символи ртуті (Hg) або свинцю (Pb) додаються, якщо до складу батареї входить понад 0,0005 % ртуті або 0,004 % свинцю.

Утилізуючи батареї належним чином, ви допоможете знизити ризик потенційно негативного впливу на навколишнє середовище та здоров'я людей, що може стати наслідком неправильного поводження з батареєю після завершення терміну її служби. Переробка певних матеріалів сприяє збереженню природних ресурсів.

Якщо для безпеки, функціонування або збереження даних пристрій потребує постійного підключення вбудованої батареї, таку батарею повинен замінювати лише кваліфікований фахівець.

Для належної утилізації батареї після завершення терміну служби виріб необхідно передати до відповідного пункту збирання й переробки електричного та електронного обладнання.

Використовуючи будь-які інші батареї, прочитайте розділ про безпечне виймання батарей із виробу. Батарею необхідно передати до відповідного пункту збирання та переробки батарей.

Для отримання детальнішої інформації про переробку цього виробу або батареї зверніться до місцевих органів влади, служби збирання побутових відходів або в точку продажу, де було придбано виріб.

**Примітка для клієнтів.** Наведена далі інформація стосується лише обладнання, проданого в країнах, де діють директиви ЄС.

Цей виріб виготовлено компанією Sony Corporation, 1-7-1 Konan Minato-ku Tokyo, 108-0075 Japan (Японія) або від її імені. Запити щодо відповідності виробу законодавству Європейського Союзу надсилайте авторизованому представникові, Sony Deutschland GmbH, Hedelfinger Strasse 61, 70327 Stuttgart, Germany (Німеччина). Із запитаннями стосовно обслуговування та гарантії звертайтеся за адресами, зазначеними в окремих документах про обслуговування та гарантію.

Компанія Sony Corporation заявляє цим, що обладнання відповідає основним вимогам та іншим застосовним положенням Директиви 1999/5/EC. Докладну інформацію можна отримати на веб-сайті: <http://www.compliance.sony.de/>



## Для клієнтів Австралії

Це обладнання потрібно встановлювати та використовувати таким чином, щоб відстань від випромінювача до тіла людини (без урахування кінцівок: кистей, зап'ясть, ступень і щиколоток) становила щонайменше 20 см (або більше).

## Для клієнтів Австралії та Індії



**Утилізація старого  
електричного  
й електронного  
обладнання (чинно для  
Європейського Союзу  
та країн Європи із  
системою роздільного  
збирання відходів)**

## Запобіжні заходи

Це обладнання перевірено та схвалено як таке, що відповідає обмеженням, установленим Директивою з електромагнітної сумісності, у разі використання з'єднувального кабелю довжиною до 3 метрів. (тільки для європейських моделей)

## Джерела живлення

- Поки пристрій підключено до розетки змінного струму, він залишається під'єднаним до мережі живлення, навіть якщо він вимкнений.
- Оскільки пристрій від'єднується від мережі живлення за допомогою мережевого штепселя, для підключення пристрою слід використовувати розетку змінного струму, розташовану у місці, до якого легко отримати доступ. Якщо пристрій працює неналежним чином, негайно від'єднайте мережевий штепсель від розетки змінного струму.

## Перегляд 3D-відеозображень

Деякі люди можуть відчувати дискомфорт (наприклад, напруження очей, втому або нудоту) під час перегляду 3D-відеозображень. Компанія Sony рекомендує всім глядачам робити регулярні перерви під час перегляду 3D-відеозображень. Тривалість і частота перерв залежить від конкретної особи. Потрібно вирішити, як буде краще саме для вас. Якщо відчуваєте дискомфорт, слід припинити перегляд 3D-відеозображень, доки це відчуття не зникне. За потреби зверніться до лікаря. Також слід переглянути (i) посібник з експлуатації та/або застереження до будь-якого іншого пристрою, який використовується із цим продуктом, і до вмісту носіїв Blu-ray, відтвореного за допомогою цього продукту, а також (ii) ознайомитися з останньою інформацією на нашому веб-сайті (<http://esupport.sony.com/>). Зір у маленьких дітей (особливо до шести років) перебуває ще на стадії розвитку. Перш ніж дозволити дітям переглядати 3D-відеозображення, проконсультуйтеся з лікарем (наприклад, педіатром або офтальмологом).

Дорослі мають наглядати за маленькими дітьми, забезпечуючи дотримання ними наведених вище рекомендацій.

## Захист від копіювання

- Як носії Blu-ray, так і DVD використовують покращені системи захисту вмісту. Ці системи, що мають назви AACCS (Advanced Access Content System — покращена система доступу до вмісту) і CSS (Content Scramble System — система кодування вмісту), передбачають деякі обмеження на відтворення, аналоговий вихід і подібні функції. Керування цим виробом і обмеження, що поширюються на нього, можуть відрізнитися залежно від дати придбання, оскільки керівництво AACCS може ухвалити або змінити правила обмежень після моменту придбання.
- Примітка щодо Cinavia  
У виробі застосовано технологію Cinavia для обмеження використання неавторизованих копій комерційних фільмів і відео, а також звукових доріжок до них. Якщо виявлено несанкціоноване використання копії, на екрані відображається відповідне повідомлення, а відтворення чи копіювання припиняється.  
Додаткові відомості про технологію Cinavia див. в інформаційному інтернет-центрі для клієнтів Cinavia за адресою <http://www.cinavia.com>. Для отримання додаткової інформації про Cinavia поштою надішліть листівку зі своєю поштовою адресою на адресу: Cinavia Consumer Information Center, P.O. Box 86851, San Diego, CA, 92138, USA (США).

## Авторські права й товарні знаки

- Ця система містить декодер багатоканальної стереофонії з адаптивною матрицею Dolby\* Digital і Dolby Pro Logic, а також систему об'ємного цифрового звучання DTS\*\*.
  - \* Вироблено за ліцензією Dolby Laboratories. Dolby, Pro Logic і символ подвійної букви «D» є товарними знаками Dolby Laboratories.
  - \*\* Вироблено за ліцензією з використанням патентів США № 5956674; 5974380; 6226616; 6487535; 7212872; 7333929; 7392195; 7272567 та інших виданих патентів і заявок на видачу патентів США та інших країн. DTS-HD, Символ, а також поєднання DTS-HD та Символу є зареєстрованими товарними знаками DTS, Inc. До продукту належить програмне забезпечення. © DTS, Inc. Усі права захищені.
- Ця система містить технологію інтерфейсу для передачі мультимедійних даних високої чіткості (High-Definition Multimedia Interface — HDMI™). Терміни HDMI та HDMI High-Definition Multimedia Interface, а також логотип HDMI є товарними знаками або зареєстрованими товарними знаками HDMI Licensing LLC у Сполучених Штатах Америки та інших країнах.
- Java є товарним знаком компанії Oracle та/або її дочірніх компаній.
- Логотип DVD є товарним знаком Корпорації з ліцензування DVD-формату й логотипа.
- Blu-ray Disc, Blu-ray, Blu-ray 3D, BD-LIVE, BONUSVIEW та відповідні логотипи є товарними знаками Blu-ray Disc Association.
- Логотипи Blu-ray Disc, DVD+RW, DVD-RW, DVD+R, DVD-R, DVD VIDEO та CD є товарними знаками.

- BRAVIA є товарним знаком Sony Corporation.
- Термін AVCHD 3D/Progressive і логотип AVCHD 3D/Progressive є товарними знаками Panasonic Corporation і Sony Corporation.
- XMB та «cross media bar» є товарними знаками Sony Corporation і Sony Computer Entertainment Inc.
- PlayStation є зареєстрованим товарним знаком Sony Computer Entertainment Inc.
- Логотип Sony Entertainment Network і термін Sony Entertainment Network є товарними знаками Sony Corporation.
- Технологія розпізнавання музики та відео, а також пов'язані дані надаються Gracenote®. Gracenote — це галузевий стандарт, що застосовується до технології розпізнавання музики та забезпечення пов'язаного вмісту. Додаткові відомості див. на веб-сайті [www.gracenote.com](http://www.gracenote.com). Дані про компакт-диски, DVD, Blu-ray Disc, а також музичні та відеодані від Gracenote, © Gracenote, Inc., 2000 — теперішній час. Програмне забезпечення Gracenote, © Gracenote, 2000 — теперішній час. До цих продукту та послуги застосовуються один або кілька патентів, які належать Gracenote. Відвідайте веб-сайт Gracenote, щоб отримати перелік чинних патентів Gracenote, який постійно оновлюється. Gracenote, CDDB, MusicID, MediaVOCS та емблема й логотип Gracenote, а також логотип Powered by Gracenote є товарними знаками або зареєстрованими товарними знаками Gracenote, Inc. у Сполучених Штатах Америки та/або інших країнах.



- Wi-Fi<sup>®</sup>, Wi-Fi Protected Access<sup>®</sup> і Wi-Fi Alliance<sup>®</sup> є зареєстрованими знаками Wi-Fi Alliance.
- Wi-Fi CERTIFIED<sup>™</sup>, WPA<sup>™</sup>, WPA2<sup>™</sup> та Wi-Fi Protected Setup<sup>™</sup> є знаками Wi-Fi Alliance.
- Позначка N-Mark є товарним знаком або зареєстрованим товарним знаком NFC Forum, Inc. у Сполучених Штатах Америки й інших країнах.
- Android є товарним знаком Google Inc.
- Термін і логотип Bluetooth<sup>®</sup> є зареєстрованими товарними знаками, які належать Bluetooth SIG, Inc. і використовуються Sony Corporation відповідно до ліцензії. Інші товарні знаки та торгові назви належать відповідним власникам.
- Ліцензію на технологію аудіокодування MPEG Layer-3 та відповідні патенти надано Інститутом Фраунгофера (Fraunhofer IIS) і компанією Thomson.
- Цей виріб містить технологію, яка є інтелектуальною власністю Verance Corporation і захищається патентом США № 7369677, а на певні її аспекти поширюються видані патенти США та інших країн, заявки на видачу патентів і закони про захист прав інтелектуальної власності та комерційної таємниці. Cinavia є товарним знаком Verance Corporation. © Verance Corporation, 2004—2010 рр. Усі права належать корпорації Verance. Відтворення конструкції виробу та його розбирання заборонені.
- Windows Media є товарним знаком або зареєстрованим товарним знаком Microsoft Corporation у Сполучених Штатах Америки та/або інших країнах. Цей виріб захищений певними правами інтелектуальної власності Microsoft Corporation. Використання або поширення цієї технології окремо від даного виробу без ліцензії Microsoft або уповноваженого підрозділу Microsoft заборонені. Власники вмісту використовують технологію доступу до вмісту PlayReady<sup>™</sup> від Microsoft<sup>®</sup> для захисту інтелектуальної власності, включно із вмістом, захищеним авторським правом. У пристрої використовується технологія PlayReady для доступу до вмісту, захищеного технологіями PlayReady та/або WMDRM. Якщо пристрій не застосовуватиме відповідні обмеження на використання вмісту, власники вмісту можуть вимагати від Microsoft спростування придатності пристрою до відтворення вмісту, захищеного технологією PlayReady. Таке спростування не має поширюватися на незахищений вміст або вміст, захищений іншими технологіями керування доступом до вмісту. Власники вмісту можуть вимагати від користувачів оновлення PlayReady для доступу до вмісту. Якщо оновлення відхилити, неможливо буде отримати доступ до вмісту, що вимагає оновлення.
- DLNA<sup>™</sup>, логотип DLNA і DLNA CERTIFIED<sup>™</sup> є товарними знаками, знаками обслуговування або сертифікаційними знаками Digital Living Network Alliance.
- Комплект засобів розробки Opera<sup>®</sup> від Opera Software ASA. © Opera Software ASA, 1995—2013 рр. Усі права захищені.

**O** POWERED  
BY OPERA<sup>®</sup>

- Усі інші товарні знаки є товарними знаками відповідних власників.
- Назви інших систем і виробів у більшості випадків є товарними знаками або зареєстрованими товарними знаками відповідних виробників. Позначки ™ і ® у цьому документі не використовуються.

## **Відомості про ліцензію для кінцевого користувача**

### **Ліцензійна угода Gracenote® для кінцевого користувача**

Ця програма або пристрій містить програмне забезпечення від компанії Gracenote, Inc., розташованої в Емерівілі (Emeryville), штат Каліфорнія, США (далі «Gracenote»). Програмне забезпечення Gracenote (далі «Програмне забезпечення Gracenote») дає програмі змогу виконувати ідентифікацію дисків і/або файлів, отримувати відомості про музичні твори (далі «Дані Gracenote»), зокрема назву, ім'я виконавця, номер запису й заголовок, із серверів в Інтернеті або вбудованих баз даних (у сукупності «Сервери Gracenote»), а також виконувати інші функції. Даними Gracenote дозволено користуватися лише за допомогою призначених для цього функцій кінцевого користувача цієї програми або пристрою.

Ви погоджуєтесь користуватися Даними Gracenote, Програмним забезпеченням Gracenote і Серверами Gracenote лише для особистих некомерційних потреб.

Ви погоджуєтесь не переуступати, не копіювати й не передавати Програмне забезпечення Gracenote і будь-які Дані Gracenote третім особам. ВИ

**ПОГОДЖУЄТЕСЯ КОРИСТУВАТИСЯ ДАНИМИ GRACENOTE, ПРОГРАМНИМ ЗАБЕЗПЕЧЕННЯМ GRACENOTE І СЕРВЕРАМИ GRACENOTE ЛИШЕ НА ЗАЗНАЧЕНИХ У ЦЬОЇ УГОДІ УМОВАХ.**

Ви погоджуєтесь з тим, що в разі порушення цих обмежень дія вашої невиняткової ліцензії на використання Даних Gracenote, Програмного забезпечення Gracenote і Серверів Gracenote припиниться. У разі припинення дії ліцензії ви погоджуєтесь припинити будь-яке використання Даних Gracenote, Програмного забезпечення Gracenote і Серверів Gracenote. Gracenote зберігає всі права, зокрема всі права власності, на Дані Gracenote, Програмне забезпечення Gracenote і Сервери Gracenote. За жодних умов Gracenote не несе відповідальності за оплату будь-якої наданої вами інформації. Ви погоджуєтесь з тим, що Gracenote, Inc. від свого імені може примусити вас дотримуватися цих прав відповідно до цієї Угоди.

Служба Gracenote використовує унікальний ідентифікатор відстеження запитів для ведення статистики. Довільне призначення числового ідентифікатора дає службі Gracenote можливість вести облік запитів без одержання особистої інформації про користувача. Додаткову інформацію див. на веб-сторінці з відомостями про політику конфіденційності Gracenote щодо служби Gracenote.

Програмне забезпечення Gracenote і кожен компонент Даних Gracenote надаються в користування за ліцензією «ЯК Є».

Gracenote не робить жодних заяв і не дає жодних гарантій, прямих або непрямих, щодо точності будь-яких Даних Gracenote на Серверах Gracenote. Компанія Gracenote зберігає за собою право видаляти дані із Серверів Gracenote або змінювати категорії даних із будь-якої причини, які компанія Gracenote вважатиме достатньо вагомими. Компанія Gracenote не дає гарантії безпомилкової або безперебійної роботи Програмного забезпечення Gracenote або Серверів Gracenote. Компанія Gracenote не зобов'язується надавати користувачеві будь-які нові вдосконалені або додаткові типи чи категорії Даних, які може надавати в майбутньому, і зберігає за собою право в будь-який час припинити надання своїх послуг.

КОМПАНІЯ GRACENOTE НЕ НАДАЄ ЖОДНИХ ГАРАНТІЙ, ПРЯМИХ АБО НЕПРЯМИХ, ВКЛЮЧНО, БЕЗ ОБМЕЖЕНЬ, З НЕПРЯМИМИ ГАРАНТІЯМИ ТОВАРНОЇ ПРИДАТНОСТІ, ПРИДАТНОСТІ ДЛЯ ДОСЯГНЕННЯ ПЕВНОЇ МЕТИ, ПРАВА ВЛАСНОСТІ, А ТАКОЖ ГАРАНТІЄЮ ДОТРИМАННЯ АВТОРСЬКИХ ПРАВ І ПРАВ ВЛАСНОСТІ. КОМПАНІЯ GRACENOTE НЕ НАДАЄ ЖОДНИХ ГАРАНТІЙ ВІДНОСНО РЕЗУЛЬТАТІВ, ЩО БУДУТЬ ОТРИМАНІ ВНАСЛІДОК ВИКОРИСТАННЯ ВАМИ ПРОГРАМНОГО ЗАБЕЗПЕЧЕННЯ GRACENOTE АБО БУДЬ-ЯКОГО СЕРВЕРА GRACENOTE. ЗА ЖОДНИХ УМОВ КОМПАНІЯ GRACENOTE НЕ НЕСЕ ВІДПОВІДАЛЬНОСТІ ЗА БУДЬ-ЯКІ НЕПРЯМІ АБО ВИПАДКОВІ ЗБИТКИ, ВТРАЧЕНУ ВИГОДУ АБО ВТРАЧЕНІ ПРИБУТКИ.

© Gracenote, Inc., 2009 р.

## Інформація про ці інструкції з експлуатації

- У цих інструкціях з експлуатації описано використання засобів керування на пульті дистанційного керування. Якщо на пристрої присутні засоби керування з такою самою або схожою назвою, як на пульті дистанційного керування, їх також можна використовувати.
- У цьому посібнику слово «диск» використовується як загальна назва для таких носіїв, як BD, DVD та CD, якщо інше не впливає з тексту або зображень.
- Інструкції, наведені в цьому посібнику, застосовуються до моделей BDV-E6100, BDV-E4100, BDV-E3100 та BDV-E2100. Модель BDV-E6100 використовується з метою пояснення. Особливі умови використання позначені в тексті чіткими примітками (наприклад, «тільки для моделі BDV-E6100»).
- Деякі зображення є концептуальними й можуть відрізнятися від фактичного вигляду виробу.
- Елементи, що відображаються на екрані телевізора, можуть відрізнятися залежно від регіону.
- Налаштування за замовчуванням підкреслено.



# Зміст

Інформація про ці інструкції з експлуатації .....	8
Розпакування .....	11
Посібник із частин і засобів керування .....	14

## Початок роботи

<b>Крок 1: Установлення</b>	
динаміків .....	20
<b>Крок 2: Підключення системи ....</b>	<b>21</b>
Підключення динаміків .....	21
Підключення телевізора .....	22
Підключення іншого обладнання (телевізійна приставка тощо) .....	23
Підключення антени .....	24
<b>Крок 3: Підготовка підключення до мережі .....</b>	<b>24</b>
<b>Крок 4: Виконання простого налаштування .....</b>	<b>26</b>
<b>Крок 5: Вибір джерела відтворення .....</b>	<b>27</b>
<b>Крок 6: Використання функції об'ємного звучання .....</b>	<b>27</b>

## Відтворення

Відтворення диска .....	29
Відтворення із пристрою USB .....	31
Прослуховування музики із пристрою <i>Bluetooth</i> .....	31
Підключення до смартфона за допомогою функції «Прослуховування одним дотиком» (NFC) .....	34
Відтворення через мережу .....	35
Доступні функції .....	39

## Настройка звуку

Вибір аудіоформату, мовних доріжок або каналу .....	42
Використання звукового сигналу мультимплексного транслявання .....	43

## Тюнер

Прослуховування радіо .....	43
Приймання стандарту RDS (Radio Data System) .....	46

## Інші процедури

Використання функції Control for HDMI (Керування HDMI) із функцією «BRAVIA» Sync. ....	46
Налаштування динаміків .....	47
Використання таймера сну .....	49
Деактивація кнопок на пристрої ....	49
Використання пульта дистанційного керування з комплекту постачання для керування телевізором .....	49
Економія енергії в режимі очікування .....	50
Перегляд веб-сайтів .....	50

## Налаштування та регулювання

Використання екрана налаштувань .....	53
[Network Update] (Оновлення через мережу) .....	54
[Screen Settings] (Налаштування екрана) .....	54
[Audio Settings] (Налаштування аудіо) .....	56
[BD/DVD Viewing Settings] (Налаштування перегляду дисків BD/DVD) .....	58
[Parental Control Settings] (Налаштування батьківського контролю) .....	58
[System Settings] (Налаштування системи) .....	59
[Network Settings] (Налаштування мережі) .....	60

[Easy Network Settings] (Просте налаштування мережі) .....	62
[Resetting] (Скидання налаштувань) .....	62

## **Додаткові відомості**

Запобіжні заходи .....	63
Примітки щодо дисків .....	66
Виправлення неполадок .....	66
Підтримувані диски .....	73
Підтримувані типи файлів .....	74
Підтримувані аудіоформати .....	76
Технічні характеристики .....	76
Список кодів мов .....	79
Алфавітний покажчик .....	81

## Розпакування

- Інструкції з експлуатації (тільки для моделей Океанії, Африки, Індії, Середнього Сходу, Китаю та Тайваню)
- Посібник зі швидкого встановлення
- Посібник з установа динаміків
- Довідковий посібник (тільки для європейських моделей)
- Пульт дистанційного керування (1)
- Батареї R6 (розмір AA) (2)
- Дротова FM-антена (1)

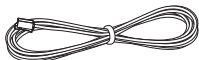

- Швидкісний кабель HDMI (1)  
(тільки для моделей Африки\*, Індії, Середнього Сходу, Китаю та Тайваню)

\* Крім Південної Африки.

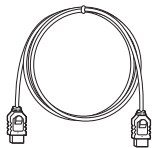

### Тільки для моделі BDV-E6100

- Передні динаміки (2)



- Динаміки об'ємного звучання (2)



- Центральний динамік (1)

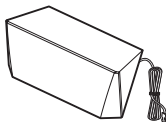

- Сабвуфер (1)

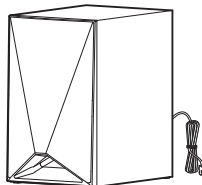

- Нижні кришки динаміків (4)



- Підставки (4)



- Нижні частини динаміків об'ємного звучання та передніх динаміків (4)



- Гвинти (великі) (4)



- Гвинти (малі) (16)



### Тільки для моделі BDV-E4100

- Передні динаміки (2)



- Динаміки об'ємного звучання (2)



- Центральний динамік (1)

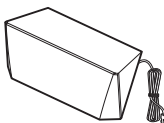

- Сабвуфер (1)

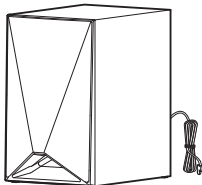

- Нижні кришки динаміків (2)



- Підставки (2)



- Нижні частини передніх динаміків (2)



- Гвинти (великі) (2)



- Гвинти (малі) (8)



### Тільки для моделі BDV-E3100

- Передні динаміки (2)



- Динаміки об'ємного звучання (2)



- Центральний динамік (1)

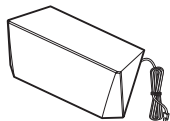

- Сабвуфер (1)

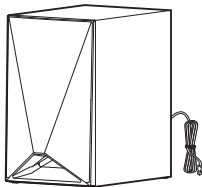

### Тільки для моделі BDV-E2100

- Передні динаміки (2)

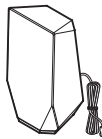

- Динаміки об'ємного звучання (2)

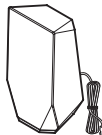

- Центральний динамік (1)

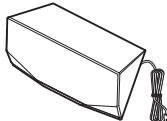

- Сабвуфер (1)

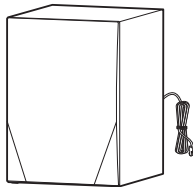

# Посібник із частин і засобів керування

Детальнішу інформацію див. на сторінках, вказаних у дужках.

## Передня панель

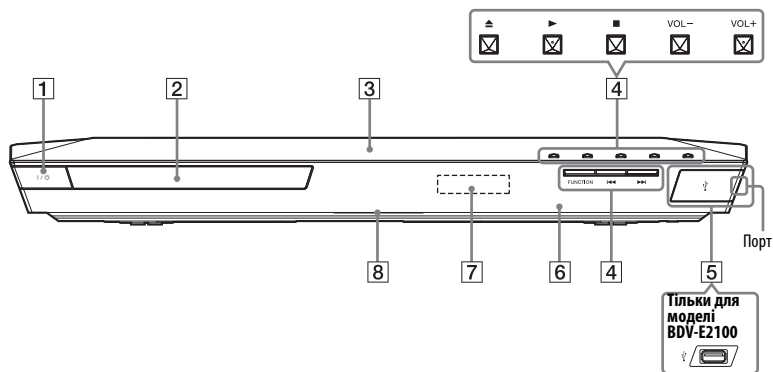

- 1** **I/⏻ (увімк./очікування)**  
Увімкнення пристрою або встановлення режиму очікування.
- 2** **Дисковод (стор. 29)**
- 3** **N (позначка N-Mark) (стор. 34)**  
Якщо піднести до цієї позначки пристрій, сумісний із технологією NFC, активується функція NFC.
- 4** **Кнопки керування відтворенням**  
**▲ (відкриття/закриття)**  
**▶<sup>a)</sup> b) (відтворення)**  
**■<sup>b)</sup> (зупинення)**  
**VOL +/-<sup>a)</sup>**  
**⏮/▶ (попередн./наступн.)**  
**FUNCTION (стор. 27)**  
Вибір джерела для відтворення.
- <sup>a)</sup> На кнопках **▶** і **VOL +** є тактильні мітки. Вони слугують орієнтирами під час керування пристроєм.
- <sup>b)</sup> Якщо натиснути кнопку **▶** на пристрої та утримувати її довше 2 секунд, система відтворить вбудований звук для демонстрації. Щоб зупинити демонстрацію, натисніть кнопку **■**.

### Примітка

Під час демонстрації рівень гучності може бути вищим за рівень, який ви настроїли.

- 5** **⏻ (USB) порт (стор. 31)**  
(Тільки для моделей BDV-E6100/BDV-E4100/BDV-E3100) Щоб відкрити кришку порту, підчепіть її нігтем.
- 6** **📶 (датчик дистанційного керування)**
- 7** **Екран передньої панелі**
- 8** **Індикатор LED**  
Білий: горить, коли пристрій увімкнений.  
Синій (позначає стан підключення за допомогою технології *Bluetooth*):  
– система готова до створення пари — швидко блимає;  
– під час створення пари — швидко блимає;  
– під час встановлення з'єднання — блимає;  
– з'єднання встановлене: горить.

## Індикатори на екрані передньої панелі

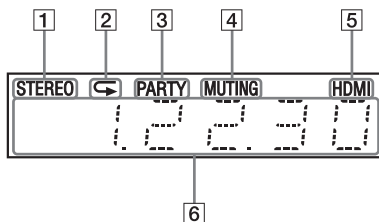

- 1** Горить, коли відтворюється стереофонічний звук.  
(тільки для радіо)
- 2** Горить, коли ввімкнена функція повторюваного відтворення.
- 3** Горить, коли відтворення на системі виконується з використанням функції PARTY STREAMING.
- 4** Горить, коли вимкнено звук.
- 5** Горить, коли до вихідного порту HDMI (OUT) належним чином підключено обладнання, яке підтримує технологію HDCP (High-bandwidth Digital Content Protection — система захисту цифрового вмісту, що передається через канали з високою пропускну здатністю) і має вхідний порт HDMI або DVI (Digital Visual Interface — цифровий відеоінтерфейс).
- 6** Відображається стан системи (наприклад, радіочастота та інше).  
Якщо натиснути кнопку DISPLAY, коли вибрано режим TV, відобразатиметься інформація про потік або стан декодування. Інколи відомості про потік або стан декодування можуть не відобразитися. Це залежить від потоку або елемента, що декодується.

### Примітка

Коли в розділі меню [System Settings] (Налаштування системи) для параметра [Main Unit illumination] (Підсвічування на основному пристрої) встановлено значення [Auto] (Авто), екран передньої панелі вимикається, якщо пристрій не використовується протягом приблизно 10 секунд.

## Задня панель

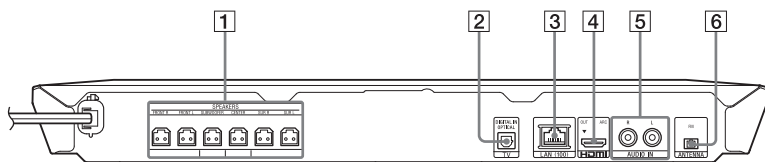

- |  |  |
|--|--|
| <b>1</b> Порти SPEAKERS (стор. 21)               | <b>4</b> Порт HDMI (OUT) (стор. 22)                |
| <b>2</b> Порт TV (DIGITAL IN OPTICAL) (стор. 22) | <b>5</b> Порти AUDIO IN (L/R) (стор. 23)           |
| <b>3</b> Точка підключення LAN (100) (стор. 24)  | <b>6</b> Точка підключення ANTENNA (FM) (стор. 24) |



## Пульт дистанційного керування

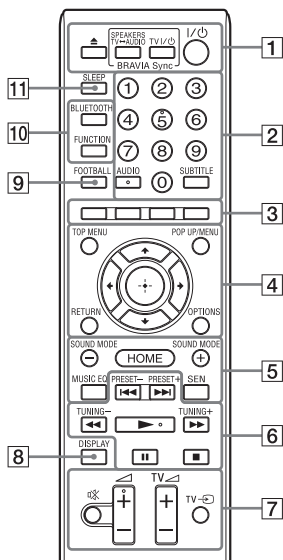

Цифрова кнопка 5, кнопки AUDIO,  $\blacktriangleleft + i \blacktriangleright$  мають тактильні крапки. Вони слугують орієнтирами під час використання пульта дистанційного керування.

- **TV** : Для операцій з телевизором (Додаткові відомості див. у розділі «Використання пульта дистанційного керування з комплекту постачання для керування телевизором» (стор. 49).)

### 1 $\blacktriangle$ (відкриття/закриття)

Відкривання або закривання дисководу.

### SPEAKERS TV $\leftrightarrow$ AUDIO

Вибір способу виведення звуку телевізора: через динаміки системи або динаміки телевізора. Ця функція працює, коли для параметра [Control for HDMI] (Керування HDMI) встановлено значення [On] (Увімк.) (стор. 59).

### TV I/O (увімк./очікування) (стор. 50) **TV**

Увімкнення телевізора або встановлення режиму очікування.

### I/O (увімк./очікування) (стор. 26, 44)

Увімкнення системи або встановлення режиму очікування.

### 2 Кнопки з цифрами (стор. 45, 50)

Введення номерів розділів або глав, встановлення номерів станцій та інше.

### AUDIO (стор. 42)

Вибір аудіоформату або звукової доріжки.

### SUBTITLE

Вибір мови субтитрів, якщо на носіях BD-ROM або DVD VIDEO субтитри записано кількома мовами.

### 3 Кольорові кнопки

Кнопки швидкого доступу для вибору елементів у деяких меню дисків BD (також можуть використовуватися для виконання інтерактивних функцій Java на дисках BD).

#### 4 TOP MENU

Відкриття або закриття основного меню диска BD або DVD.

##### POP UP/MENU

Відкриття або закриття спливаючого меню BD-ROM або меню диска DVD.

##### OPTIONS (стор. 28, 39, 52)

Відображення меню параметрів на екрані телевізора або на екрані передньої панелі. (Вибір екрана залежить від функції).

##### RETURN

Повернення до попереднього подання.



Переміщення підсвічування для вибору відображеного елемента.

##### ⊕ (активування)

Активування вибраного елемента.

#### 5 SOUND MODE +/- (стор. 27)

Вибір режиму звуку.

##### HOME (стор. 26, 47, 53)

Вхід у головне меню системи або вихід із нього.

##### MUSIC EQ

Вибір попередньо запрограмованих настройок еквалайзера під час прослуховування музики.

##### SEN

Доступ до мережевої служби «Sony Entertainment Network™».

#### 6 Кнопки керування відтворенням

Див. «Відтворення» (стор. 29).

##### ⏮/▶▶ (попередн./наступн.)

Перехід до попереднього або наступного елемента: глави, доріжки або файлу.

##### ◀◀/▶▶ (швидко/повільно/стоп-кадр)

Перемотування назад/вперед під час відтворення. Після кожного натискання кнопки швидкість перемотування змінюється.

У разі утримання кнопки довше однієї секунди в режимі паузи вмикається вповільнене відтворення.

У разі натискання кнопки в режимі паузи вмикається покадрове відтворення.

##### Примітка

Під час відтворення диска Blu-ray 3D функції вповільненого та покадрового перемотування назад недоступні.

##### ▶ (відтворення)

Початок або поновлення відтворення (з місця зупинки). Активування функції «Відтворення одним дотиком» (стор. 47), коли система увімкнена і вибрано режим BD/DVD.

##### ⏸ (пауза)

Призупинення або поновлення відтворення.

## ■ (зупинення)

Зупинення відтворення та збереження в пам'яті моменту зупинки (точка відновлення відтворення). Точка відновлення відтворення для відео або музичної композиції — це момент останнього відтворення, а для фотоальбому — остання переглянута фотографія. Зупинення вбудованої демонстрації звуку.

## Кнопки керування радіо

Див. «Гюнер» (стор. 43).

### PRESET +/-

### TUNING +/-

## 7 (вимкнення звуку)

Тимчасове вимкнення звуку.

### (гучність) +/-

Регулювання гучності.

### TV (гучність) +/-

Регулювання гучності телевізора.

### TV (вхід телевізора)

Переключення джерела вхідного сигналу телевізора між телевізором та іншими джерелами вхідного сигналу.

## 8 DISPLAY (стор. 30, 36, 45, 51)

Відображення відомостей щодо відтворення та перегляду веб-сторінок на екрані телевізора. На екрані передньої панелі відображаються налаштована радіостанція, радіочастота тощо.

## 9 FOOTBALL

Застосування оптимальних параметрів звуку для перегляду трансляції футбольного матчу.

## 10 BLUETOOTH

Вибір функції BT.

Якщо натиснути цю кнопку, коли вибрано функцію BT і синій світлодіодний індикатор не горить, почнеться створення пари або підключення до пристрою, уже прив'язаного за технологією *Bluetooth*.

### FUNCTION (стор. 27)

Вибір джерела для відтворення.

## 11 SLEEP (стор. 49)

Установлення таймера сну.

## Початок роботи

**Крок 1: Установлення динаміків**

Установіть динаміки відповідно до наведених нижче зображень.

- Ⓐ Передній лівий динамік (L)
- Ⓑ Передній правий динамік (R)
- Ⓒ Центральний динамік
- Ⓓ Лівий динамік об'ємного звучання (L)
- Ⓔ Правий динамік об'ємного звучання (R)
- Ⓕ Сабвуфер
- Ⓖ Телевізор

**Установлення динаміків об'ємного звучання в положенні ззаду**  
**(Розташування динаміків: [Standard])**

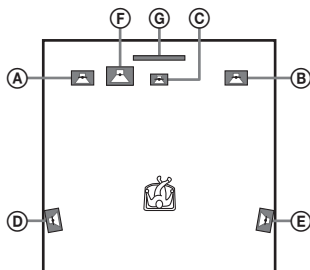

**Установлення всіх динаміків спереду**  
**(Розташування динаміків: [All Front])**

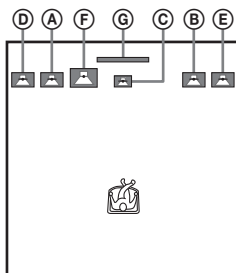
**Примітка**

- Обов'язково виберіть налаштування розташування динаміків (стор. 47) відповідно до їх розміщення.
- Будьте обережними, розміщуючи динаміки та/або прикріплени до них стійки на спеціально обробленій (воском, олією, засобом для полірування тощо) підлозі, оскільки це може призвести до забруднення та знебарвлення.
- Не слід схилитися або спиратися на динамік, оскільки він може впасти.

**Підказка**

Динаміки можна встановити на стіні. Для отримання додаткових відомостей скористайтеся «Посібником з установлення динаміків» із комплекту постачання.

## Крок 2: Підключення системи

Не під'єднуйте шнур живлення пристрою до настінної розетки (мережі живлення), доки не будуть завершені всі інші підключення.

(Тільки для моделей BDV-E6100/BDV-E4100) Відомості про монтування динаміків див. у «Посібнику з установавання динаміків» із комплекту постачання.

### Примітка

При підключенні іншого обладнання з регулюванням гучності знизьте його гучність таким чином, щоб звук не спотворювався.

### Підключення динаміків

Під'єднайте шнури динаміка відповідно до кольорів роз'ємів SPEAKERS пристрою. При підключенні до пристрою вставляйте штекер до клацання.

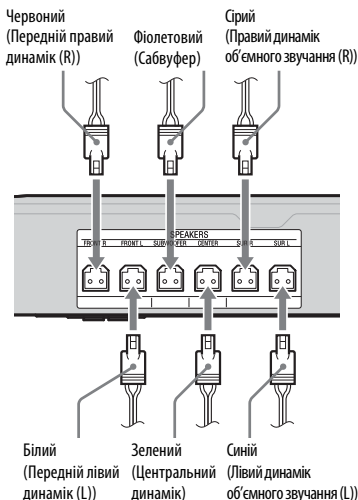

## Підключення телевізора

Виберіть один із наведених методів підключення залежно від вхідних роз'ємів телевізора.



### Підключення відео

**A**

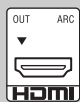

Кабель HDMI<sup>1)</sup> (додається тільки до моделей Африки\*, Індії, Середнього Сходу, Китаю та Тайваню)



\* Крім Південної Африки.

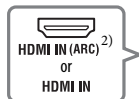

<sup>1)</sup> Швидкісний кабель HDMI

<sup>2)</sup> Якщо роз'єм телевізора HDMI IN сумісний із функцією Audio Return Channel (ARC), телевізор може виводити цифровий аудіосигнал за допомогою підключення кабелю HDMI. Відомості про налаштування функції ARC див. у розділі [Audio Return Channel] (Реверсивний звуковий канал) (стор. 59).

### Підключення аудіо

Якщо роз'єм HDMI телевізора не сумісний із функцією ARC, установіть відповідне підключення аудіо, щоб виводити звук телевізора на динаміки системи.

**B**



Оптичний цифровий кабель (продається окремо)



Висока якість

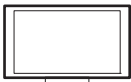
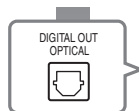

**C**



Аудіокабель (продається окремо)

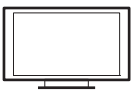
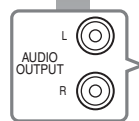

Стандартна якість

## Підключення іншого обладнання (телевізійна приставка тощо)

З'єднайте систему таким способом, щоб відеосигнали системи й іншого обладнання виводились на телевізор, а аудіосигнали обладнання виводились на систему, як показано далі.

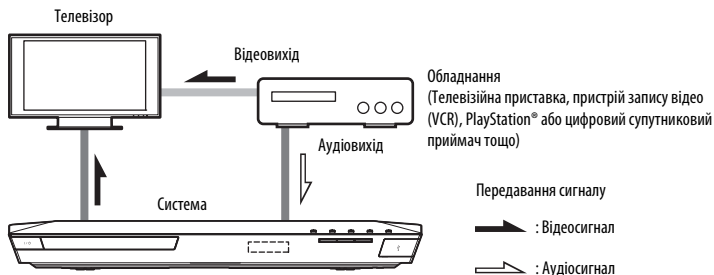

Виберіть один із наведених методів підключення залежно від типу роз'ємів обладнання.

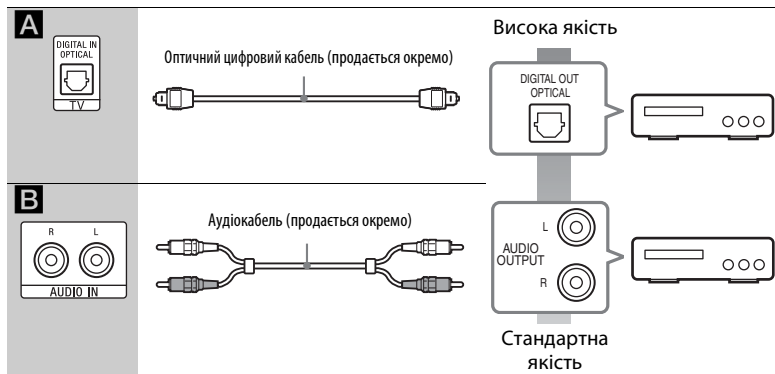

### Примітка

- У разі встановлення якогось із перерахованих вище з'єднань установіть для параметра [Control for HDMI] (Керування HDMI) у вкладці [HDMI Settings] (Налаштування HDMI) розділу [System Settings] (Налаштування системи) значення [Off] (Вимк.) (стор. 59).
- Ви можете насолоджуватися звуком обладнання, вибравши функцію «AUDIO» для з'єднання **B**.

## Підключення антени



### Примітка

- Обов'язково повністю розширте дротову FM-антену.
- Після підключення дротової FM-антени розташуйте її максимально горизонтально.

## Крок 3: Підготовка підключення до мережі

### Підказка

Щоб підключити систему до мережі, виконайте [Easy Network Settings] (Просте налаштування мережі). Додаткові відомості див. у розділі «Крок 4: Виконання простого налаштування» (стор. 26).

Виберіть метод, спираючись на середовище локальної мережі (LAN).

- У разі використання бездротової локальної мережі  
Систему обладнано Wi-Fi, тому її можна підключати до мережі, виконавши налаштування мережі.
- У разі використання мережі, відмінної від бездротової локальної мережі  
Вставте мережний кабель у роз'єм LAN (100) пристрою.

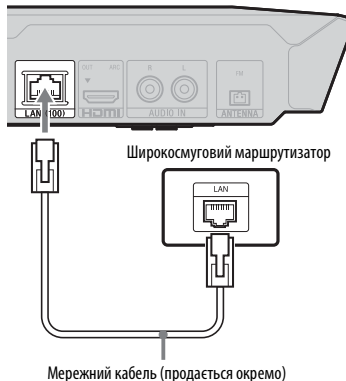

### Підказка

Рекомендовано використовувати екранований з'єднувальний кабель (мережний кабель), прямого підключення або перехресний.



## Перед налаштуванням мережі

Якщо ваш маршрутизатор бездротової локальної мережі (точка доступу) сумісний із функцією Wi-Fi Protected Setup (WPS), можна легко налаштувати мережу за допомогою кнопки WPS. В іншому випадку заздалегідь ознайомтесь із вказаними нижче відомостями та запишіть їх у наступне поле.

- Ім'я мережі (SSID\*), яке ідентифікує мережу\*\*.

- 
- Ключ безпеки (ключ WEP, ключ WPA)\*\*, якщо бездротову мережу захищено.
- 

\* SSID (Ідентифікатор бездротової мережі) — це ім'я, яке ідентифікує окрему бездротову мережу.

\*\* Щоб отримати відомості про ідентифікатор SSID і ключ безпеки, див. налаштування маршрутизатора бездротової локальної мережі. Щоб отримати додаткові відомості:

– відвідайте такі веб-сайти:

Для клієнтів країн Європи та Росії:  
<http://support.sony-europe.com/>

Для клієнтів інших країн/регіонів:  
<http://www.sony-asia.com/section/support>

– див. інструкції з використання, що додаються до маршрутизатора бездротової локальної мережі

– зверніться до виробника маршрутизатора бездротової локальної мережі

## Безпека бездротової локальної мережі

Оскільки з'єднання через функцію бездротової локальної мережі встановлюється за допомогою радіохвиль, бездротовий сигнал можна перехопити. Система підтримує різноманітні функції безпеки для захисту бездротового зв'язку. Обов'язково правильно налаштуйте параметри безпеки відповідно до середовища мережі.

## ■ Відсутні заходи безпеки

Хоча виконати ці налаштування нескладно, будь-хто може перехопити бездротовий сигнал або вторгнутися до вашої бездротової мережі навіть без допомоги складних інструментів. Пам'ятайте, що існує ризик несанкціонованого доступу або перехоплення даних.

## ■ WEP

Протокол WEP забезпечує захист з'єднання, щоб попередити несанкціоноване перехоплення зв'язку та вторгнення в бездротову мережу сторонніх осіб. WEP — це традиційна технологія безпеки, за допомогою якої можна підключити старіші пристрої, які не підтримують стандарти TKIP/AES.

## ■ WPA-PSK (TKIP), WPA2-PSK (TKIP)

TKIP — це технологія безпеки, розроблена у відповідь на недоліки технології WEP. TKIP забезпечує вищий рівень захисту, ніж WEP.

## ■ WPA-PSK (AES), WPA2-PSK (AES)

AES — технологія безпеки, яка використовує розширений метод безпеки, що відрізняється від методів WEP і TKIP. AES забезпечує вищий рівень захисту, ніж WEP та TKIP.

## Крок 4: Виконання простого налаштування

### Перед виконанням кроку 4

Переконайтеся, що всі підключення здійснено належним чином, а потім приєднайте шнур живлення.

Щоб здійснити основні регулювання та налаштування мережі для системи, виконайте наведені нижче дії.

Відображувані елементи залежать від регіону.

- 1 Вставте дві батареї R6 (розміру AA) (додаються), зіставивши кінці ⊕ та ⊖ батарей із позначками у відсіку.**

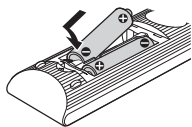

- 2 Увімкніть телевізор.**
- 3 Натисніть кнопку I/⏻.**
- 4 Перемкніть селектор входу на телевізорі, щоб сигнал від системи з'явився на екрані телевізора.**

Відобразиться вікно [Easy Initial Settings] (Просте початкове налаштування) для вибору мови екранних повідомлень.

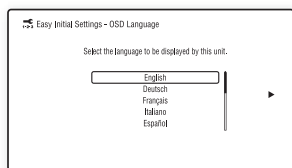

- 5 Виконайте [Easy Initial Settings] (Просте початкове налаштування). Слідуючи інструкціям на екрані, виконайте основні налаштування за допомогою ⬅/⬆/⬇/➡ і ⊕.**

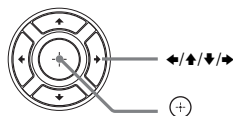

- 6 Виконавши [Easy Initial Settings] (Просте початкове налаштування), натисніть ⬆/⬇, щоб вибрати параметр [Easy Network Settings] (Просте налаштування мережі), а потім натисніть ⊕.**

З'явиться вікно [Easy Network Settings] (Просте налаштування мережі).

- 7 Слідуючи інструкціям на екрані, виконайте налаштування мережі за допомогою ⬅/⬆/⬇/➡ і ⊕.**

Якщо система не підключається до мережі, див. розділ «Підключення до мережі» (стор. 71) або «Підключення до бездротової локальної мережі» (стор. 72).

### Відкриття екрана [Easy Network Settings] (Просте налаштування мережі)

- 1 Натисніть кнопку HOME.**  
На екрані телевізора з'явиться головне меню.
- 2 Натисніть ⬆/⬇ для вибору пункту  [Setup] (Налаштування).**
- 3 Натисніть ⬆/⬇ для вибору пункту [Easy Network Settings] (Просте налаштування мережі), а потім натисніть ⊕.**

## Крок 5: Вибір джерела відтворення

**Повторно натискайте кнопку FUNCTION, доки на екрані передньої панелі не з'явиться потрібна функція.**

Якщо натиснути кнопку FUNCTION один раз, на екрані передньої панелі відобразиться поточна функція, а потім після кожного натиснення кнопки FUNCTION функція буде циклічно змінюватися наступним чином.

«BD/DVD» → «USB» → «FM» → «TV» → «BT» → «AUDIO»

### Функція та джерело відтворення

#### «BD/DVD»

Диск або мережевий пристрій для відтворення системою

#### «USB»

USB-пристрій, підключений до порту  (USB) (стор. 14)

#### «FM»

FM-радіо (стор. 43)

#### «TV»

Обладнання (телевізор тощо), підключене до роз'єму телевізора (DIGITAL IN OPTICAL), або телевізор, сумісний із функцією Audio Return Channel і підключений до роз'єму HDMI (OUT) (стор. 22)



#### «BT»

Аудіовміст пристрою *Bluetooth*

#### «AUDIO»

Обладнання, підключене до роз'ємів AUDIO IN (L/R) (стор. 23)

### Підказка

- Деякі функції можна змінювати на екрані телевізора, натиснувши кнопки FUNCTION,   і .
- Для вибору функції «BT» також можна натиснути клавішу BLUETOOTH на пульті дистанційного керування.

## Крок 6: Використання функції об'ємного звучання

Після того, як попередні кроки будуть виконані, а відтворення почато, можна з легкістю насолоджуватися попередньо запрограмованими звуковими режимами, пристосованими до різних типів джерел звуку. Вони наповнять ваш дім вражаючим і потужним звуком кінотеатру.

### Вибір режиму звуку

**Повторно натискайте кнопку SOUND MODE +/- під час відтворення, доки на екрані передньої панелі або на екрані телевізора не з'явиться потрібний режим.**

#### Auto (Авто)

Система автоматично вибирає режим [Movie] (Фільм) або [Music] (Музика), щоб забезпечити потрібний звуковий ефект відповідно до диску або звукового потоку.

- 2-канальне джерело: система відтворює об'ємний звук із 2-х вихідних каналів і виводить звук із динаміків із каналом 5.1.
- Багатоканальне джерело: Система виводить звук із динаміків так, як його було записано.

#### Movie (Фільм)

Система забезпечує оптимальний звук для перегляду фільмів.

#### Music (Музика)

Система забезпечує оптимальний звук для прослуховування музики.

#### Digital Music Enhancer (Цифрове покращення музики) [Digital Music]

Система відтворює покращений звук стиснутого аудіо.

**Night (Нічний режим)**

Використовується для перегляду фільмів уночі, знижує голосні звуки, забезпечуючи при цьому чіткість діалогів.

**Demo Sound (Демонстраційний звук)**

Система забезпечує захоплюючий звук, який використовується для демонстрацій.

**Вибір звукового режиму в меню параметрів**

- 1 Натисніть **OPTIONS** і  $\blacktriangle/\blacktriangledown$  для вибору пункту [Sound Mode] (Звуковий режим), а потім натисніть  $\oplus$ .
- 2 Натисніть  $\blacktriangle/\blacktriangledown$ , щоб вибрати звуковий режим, а потім натисніть  $\oplus$ .

**Вибір попередньо запрограмованого музичного еквалайзера**

Натискайте кнопку **MUSIC EQ** кілька разів під час відтворення.

Можна вибрати звук, який відповідатиме вашим потребам. Після кожного натиснення кнопки налаштування циклічно змінюється наступним чином.  
[Standard] (Стандартний) → [Rock] (Рок) → [Hip-hop] (Хіп-хоп) → [Electronica] (Електроніка)

Музичний еквалайзер також можна вибрати за допомогою меню параметрів у звуковому режимі [Music] (Музика).

**Примітка**

Звуковий режим можна вибрати тільки в тому разі, якщо для параметра [Sound Effect] (Звуковий ефект) встановлено значення [Sound Mode On] (Звуковий режим увімкнено) (стор. 57). Якщо для параметра [Sound Effect] (Звуковий ефект) встановлено значення, відмінне від [Sound Mode On] (Звуковий режим увімкнено), налаштування звукового режиму не застосуються.

**Підказка**

Для прослуховування 2-канального джерела, такого як компакт-диск, у багатоканальному виході, рекомендується вибрати режим [Auto] (Авто).

**Вибір режиму футболу****Натискайте кнопку FOOTBALL під час відтворення.**

На екрані телевізора з'явиться повідомлення [Football] (Футбол). Під час перегляду трансляції футбольного матчу ви зможете відчувати себе присутнім на стадіоні. Щоб вимкнути режим футболу, ще раз натисніть кнопку **FOOTBALL** для вибору [Football Off] (Футбол вимк.). Звуковий режим змінюється на останній вибраний звуковий режим.

**Примітка**

- Залежно від джерела режим футболу може не працювати належним чином.
- Якщо систему вимкнути, режим футболу теж вимкнеться.

**Підказка**

Режим футболу також можна вибрати в меню параметрів.

### Відтворення диска

Інформацію про підтримувані диски див. на «Підтримувані диски» (стор. 73).

- 1** Перемкніть селектор входу на телевізорі, щоб на його екрані з'явився сигнал від системи.
- 2** Натисніть **▲** і покладіть диск у дисковод.

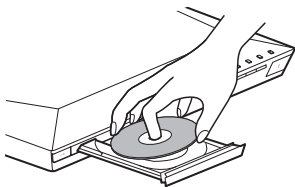

- 3** Натисніть **▲**, щоб закрити дисковод.  
Почнеться відтворення.  
Якщо відтворення не почнеться автоматично, виберіть значок **●** у категорії **[Video]** (Відео), **[Music]** (Музика) або **[Photo]** (Фото) і натисніть **⊕**.

### Перегляд вмісту BONUSVIEW/BD-LIVE

Деякі диски BD-ROM із логотипом «BD-LIVE Logo\*» містять бонусний вміст та інші дані, які можна завантажити для відтворення.

\* BD-LIVE™

- 1** Підключіть USB-пристрій до порту **ψ** (USB) (стор. 31).

Для локального збереження використовуйте накопичувач USB об'ємом не менше 1 ГБ.

- 2** Приготуйтеся до перегляду BD-LIVE (лише за наявності функції BD-LIVE).

- Підключіть систему до мережі (стор. 24).
- Установіть для параметра [BD Internet Connection] (З'єднання з Інтернетом BD) значення [Allow] (Дозволити) (стор. 58).

- 3** Вставте диск BD-ROM із вмістом BONUSVIEW/BD-LIVE.

Метод керування залежить від диска. Див. інструкції з експлуатації, що додаються до диска.

#### Підказка

Щоб видалити дані з накопичувача USB, виберіть команду [Delete BD Data] (Видалити дані BD) у категорії **[Video]** (Відео) і натисніть **⊕**. Усі дані, збережені в папці buda, будуть видалені.

## Перегляд у форматі Blu-ray 3D

Ви можете переглядати диски Blu-ray 3D з логотипом 3D\*.



### 1 Підготуйтеся до відтворення диска Blu-ray 3D.

- Підключіть систему до сумісного із форматом 3D телевізора за допомогою швидкісного кабелю HDMI (стор. 22).
- Налаштуйте параметри [3D Output Setting] (Налаштування виходу 3D) і [TV Screen Size Setting for 3D] (Налаштування розміру екрана телевізора для 3D) у вікні [Screen Settings] (Налаштування екрана) (стор. 54).

### 2 Вставте диск Blu-ray 3D.

Метод керування залежить від диска. Див. інструкції з експлуатації, що додаються до диска.

#### Підказка

Також див. інструкції з експлуатації телевізора, сумісного із форматом 3D.

## Відображення відомостей про відтворюваний вміст

Відомості про відтворюваний вміст тощо можна переглянути, натиснувши кнопку DISPLAY.

Відомості, що відображаються, залежать від типу диска та стану системи.

Приклад: під час відтворення диска BD-ROM

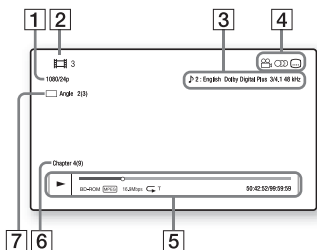

- 1 Роздільна здатність відео на виході/ частота відеосигналу
- 2 Номер або ім'я розділу
- 3 Поточне вибране налаштування аудіо
- 4 Доступні функції (кут, аудіо, субтитри)
- 5 Відомості про відтворюваний вміст  
Відображення режиму відтворення, панелі стану відтворення, типу диска, відеокодека, швидкості передавання відео, типу повтору, часу відтворення та загальної тривалості відтворення
- 6 Номер глави
- 7 Вибраний кут відтворення

## Відтворення із пристрою USB

Можна відтворювати відео, музику та фотографії з підключеного пристрою USB. Підтримувані типи файлів див. у розділі «Підтримувані типи файлів» (стор. 74).

### 1 Підключіть пристрій USB до порту (USB).

Перед підключенням ознайомтесь з інструкціями з експлуатації, що додаються до пристрою USB.

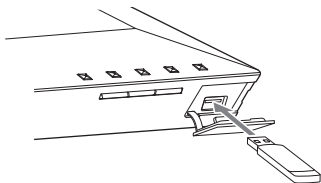

### 2 Натисніть кнопку HOME.

На екрані телевізора з'явиться головне меню.

### 3 Натисніть / для вибору категорії [Video] (Відео), [Music] (Музика) або [Photo] (Фото).

### 4 Натисніть / для вибору пункту [USB device] (Пристрій USB), а потім натисніть .

#### Примітка

Не виймайте пристрій USB під час роботи. Щоб уникнути пошкодження даних або пристрою USB, вимикайте систему перед підключенням або від'єднанням пристрою USB.

## Прослуховування музики із пристрою *Bluetooth*

### Інформація про бездротову технологію *Bluetooth*

Бездротова технологія *Bluetooth* — це технологія бездротового зв'язку малого радіуса дії, яка забезпечує бездротовий обмін даними між цифровими пристроями. Радіус дії технології бездротового зв'язку *Bluetooth* становить близько 10 метрів. Із цією технологією не потрібно використовувати дроти для підключення, як за USB-з'єднання, а також розміщувати пристрої поряд, як за використання бездротового інфрачервоного зв'язку. Технологія бездротового зв'язку *Bluetooth* — глобальний стандарт, що підтримується тисячами компаній. Ці компанії виготовляють продукти, які відповідають глобальним стандартам.

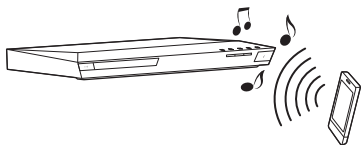

### Підтримувана версія та профілі *Bluetooth*

Профіль — це стандартний набір функцій для різноманітних можливостей продуктів із підтримкою технології *Bluetooth*. Ця система підтримує такі версії та профілі *Bluetooth*.

Підтримувана версія *Bluetooth*: *Bluetooth* Specification version 3.0

Підтримувані профілі *Bluetooth*:

A2DP 1.2 (Advanced Audio Distribution Profile)

AVRCP 1.3 (Audio Video Remote Control Profile)

#### Примітка

- Для використання функції *Bluetooth* пристрій *Bluetooth*, до якого буде здійснюватися підключення, повинен підтримувати той самий профіль, що й система. Навіть якщо пристрій підтримує такі самі профілі, функції можуть відрізнятися залежно від характеристик пристрою *Bluetooth*.
- У зв'язку з характеристиками технології бездротового зв'язку *Bluetooth* відтворення аудіо в системі може відставати від пристрою *Bluetooth*.

## З'єднання системи із пристроєм *Bluetooth*

Створення пари — це процедура, під час якої пристрої *Bluetooth* заздалегідь реєструються один у одного. Коли операцію створення пари буде завершено, її не потрібно виконувати повторно.

- 1 Розташуйте пристрій *Bluetooth* на відстані в межах 1 метра від пристрою.**
- 2 Натисніть кнопку **BLUETOOTH**.**  
Також можна вибрати пункт  [Bluetooth AUDIO] (Bluetooth AUDIO) у розділі  [Input] (Вхід) головного меню.
- 3 Установіть для пристрою *Bluetooth* режим створення пари.**  
Додаткові відомості про налаштування режиму створення пари для пристрою *Bluetooth* див. у інструкціях з експлуатації, що додаються до пристрою.

## 4 Виберіть пункт «**BLU-RAY HOME THEATRE SYSTEM**» на дисплеї пристрою *Bluetooth*.

Виконайте цей крок у межах 5 хвилин, в іншому разі створення пари буде скасовано.

#### Примітка

Якщо пристрій *Bluetooth* запитує ключ доступу, введіть «0000». Ключ доступу також може називатись «Passcode», «PIN code», «PIN number» або «Password».

## 5 Після завершення створення пари пристрій буде автоматично підключено до системи.

На екрані телевізора з'явиться назва пристрою.

#### Примітка

Створювати пару можна з 9-ти пристроями *Bluetooth*. У разі створення пари з 10-м пристроєм *Bluetooth* він замінить той пристрій, із яким виконувалося з'єднання найдавніше.

## 6 Почніть відтворювати вміст пристрою *Bluetooth*.

## 7 Відрегулюйте гучність.

Спершу відрегулюйте гучність пристрою *Bluetooth*. Якщо рівень гучності все ще низький, відрегулюйте гучність пристрою.

## Скасування операції створення пари

Натисніть HOME або FUNCTION.



## З'єднання із пристроєм Bluetooth із даної системи

За допомогою цього пристрою можна з'єднатися із пристроєм *Bluetooth*.

Перш ніж відтворювати музику, перевірте наведене нижче.

- Функцію *Bluetooth* на пристрої *Bluetooth* увімкнено.
- Створення пари завершено (стор. 32).

### 1 Натисніть кнопку BLUETOOTH.

#### Примітка

Щоб підключитися до останнього пристрою *Bluetooth*, із яким виконувалося з'єднання, натисніть ►. Потім перейдіть до кроку 5.

### 2 Натисніть кнопку OPTIONS.

### 3 Повторно натискайте ▲/▼ для вибору пункту [Device List] (Список пристроїв), а потім натисніть ⊕.

З'явиться список пристроїв *Bluetooth*, із якими створено пару.

### 4 Повторно натискайте ▲/▼ для вибору потрібного пристрою, а потім натисніть ⊕.

### 5 Натисніть ►, щоб розпочати відтворення.

### 6 Відрегулюйте гучність.

Спершу відрегулюйте гучність пристрою *Bluetooth*. Якщо рівень гучності все ще низький, відрегулюйте гучність пристрою.

#### Примітка

Після того, як цей пристрій і пристрій *Bluetooth* будуть з'єднані, можна керувати відтворенням, натискаючи кнопки ►, II, ■, ◀◀/▶▶ і I◀◀/▶▶I.

### Від'єднання пристрою Bluetooth

Натисніть HOME, FUNCTION або RETURN.

### Видалення пристрою Bluetooth, із яким створено пару, зі списку

- 1 Виконайте наведені вище кроки 1–3.
- 2 Повторно натискайте ▲/▼ для вибору пристрою, а потім натисніть OPTIONS.
- 3 Повторно натискайте ▲/▼ для вибору пункту [Remove] (Видалити), а потім натисніть ⊕.
- 4 Слідуючи інструкціям на екрані, видаліть пристрій за допомогою кнопок ◀/▲/▼/▶ і ⊕.

#### Примітка

Якщо система підключена до пристрою *Bluetooth*, її виявити неможливо, так само як і встановити з'єднання з іншим пристроєм *Bluetooth*.

# Підключення до смартфона за допомогою функції «Прослуховування одним дотиком» (NFC)

Якщо утримувати сумісний із технологією NFC смартфон біля позначки **N** на пристрої, пристрій та смартфон перейдуть до завершення створення пари, і з'єднання *Bluetooth* буде виконане автоматично.

## Сумісні смартфони

Смартфони із вбудованою функцією NFC (ОС: Android 2.3.3 – 4.0.x, крім Android 3.x)

## Що таке «NFC»?

NFC (Near Field Communication) — технологія, яка забезпечує бездротовий зв'язок малого радіуса дії між різноманітними пристроями, такими як мобільні телефони та пристрої IC tag. Завдяки функції NFC обмін даними можна легко здійснити, потримавши пристрій біля позначки **N** на пристроях, сумісних із функцією NFC.

## 1 Завантажте та встановіть програму «NFC Easy Connect».

«NFC Easy Connect» — це безкоштовна програма для смартфонів на базі Android, яку можна завантажити з Google Play. Знайдіть програму за ключовими словами «NFC Easy Connect» на веб-сайті або безпосередньо відкрийте сайт завантаження, зчитавши вказаний нижче двомірний код. Зверніть увагу, що програма «NFC Easy Connect» безкоштовна, але під час завантаження стягується окрема плата за передавання даних.

## Двомірний код\* для прямого доступу

\* Використовуйте програму для зчитування двомірних кодів.



## Примітка

Програма може бути недоступна в певних країнах або регіонах.

## 2 Запустіть на смартфоні програму «NFC Easy Connect».

Перевірте, чи відкрився екран програми.

## 3 Тримайте смартфон біля позначки **N** на пристрої, доки смартфон не почне вібрувати.



Вібросигнал з'являється, коли смартфон розпізнається пристроєм. Після того, як пристрій розпізнає смартфон, слідує інструкціям на екрані телефону та завершіть процедуру з'єднання *Bluetooth*. Коли з'єднання *Bluetooth* встановлено, синій світлодіодний індикатор на передній панелі перестане блимати. На екрані передньої панелі відображається час відтворення.

**Примітка**

- За один раз система може розпізнавати тільки один сумісний із функцією NFC пристрій і з'єднуватися з ним.
- Залежно від смартфона може знадобитися заздалегідь увімкнути функцію NFC на смартфоні. Для отримання додаткових відомостей див. інструкції з експлуатації до смартфона.

**Підказка**

За помилки створення пари або з'єднання *Bluetooth* виконайте наведені нижче дії.

- Перезапустіть програму «NFC Easy Connect» та повільно піднесіть смартфон до по значки .
- Якщо використовується наявний у продажу чохол для смартфона, зніміть його.

**Прослуховування музики**

Почніть відтворювати аудіоджерело на смартфоні. Для отримання додаткових відомостей щодо процедури відтворення див. інструкції з експлуатації до смартфона.

**Підказка**

Якщо рівень гучності низький, спершу відрегулюйте гучність смартфона. Якщо рівень гучності все ще низький, відрегулюйте гучність пристрою.

**Зупинення відтворення**

Відтворення зупиниться, якщо виконати одну з наведених нижче дій.

- Знову потримайте смартфон біля позначки  пристрою.
- Зупиніть музичний програвач смартфона.
- Вимкніть пристрій або смартфон.
- Змініть функцію.
- Вимкніть функцію *Bluetooth* на смартфоні.

## Відтворення через мережу

### Використання служби Sony Entertainment Network (SEN)

Sony Entertainment Network використовується як портал, із якого вибраний інтернет-вміст і різноманітні доступні на запит розваги можуть надходити безпосередньо на пристрій.

**Підказка**

- Перед відтворенням певного інтернет-вмісту необхідна реєстрація, яку можна пройти на ПК. Докладнішу інформацію можна отримати на наведених нижче веб-сайтах.

Для клієнтів країн Європи та Росії:  
<http://support.sony-europe.com/>

Для клієнтів інших країн/регіонів:  
<http://www.sony-asia.com/section/support>

- Деякий інтернет-вміст може бути недоступний у певних країнах або регіонах.

### 1 Підготуйтеся до з'єднання із Sony Entertainment Network.

Підключіть систему до мережі (стор. 24).

### 2 Натисніть кнопку SEN.

### 3 Виберіть інтернет-вміст і доступні на запит різноманітні розваги за допомогою ///, і натисніть .

## Панель керування потоковим відео

Панель керування з'являється з початком відтворення відеофайлу. Відображувані елементи можуть відрізнятися залежно від постачальника інтернет-вмісту. Для повторного відображення натисніть DISPLAY.

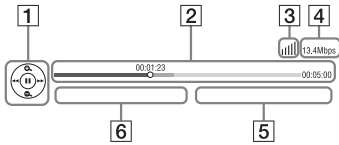

- 1 Екран керування  
Вибирайте елементи керування відтворенням кнопками ◀/▶/⏪/⏩ або ⊕.
- 2 Панель стану відтворення  
Панель стану; курсор, що позначає поточне положення відтворення; тривалість відтворення; тривалість відеофайлу
- 3 Індикатор стану мережі  
▬▬▬ Вказує на рівень сигналу для бездротового з'єднання.  
☑☑ Вказує на дротове підключення.
- 4 Швидкість передавання даних у мережі
- 5 Назва наступного відеофайлу
- 6 Назва поточного відеофайлу

## Відтворення файлів у домашній мережі (DLNA)

Можна відтворювати відео, музику, фотографії на іншому обладнанні, сертифікованому DLNA, підключивши його до домашньої мережі.

Пристрій може використовуватись як програвач або рендерер.

- Сервер: зберігає цифровий медіа-вміст і надає до нього доступ
- Програвач: знаходить і відтворює цифровий медіа-вміст у DMS
- Рендерер: отримує та відтворює файли із сервера, а також може керуватись іншим обладнанням (контролером)
- Контролер: керує обладнанням рендерера

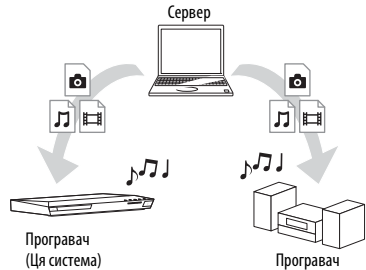

### Підготуйтеся до використання функції DLNA.

- Підключіть систему до мережі (стор. 24).
- Підготуйте інше обладнання, сертифіковане DLNA. Для отримання додаткових відомостей див. інструкції з експлуатації до обладнання.

## Відтворення файлів, збережених на сервері DLNA, за допомогою системи (програвач DLNA)

Виберіть значок сервера DLNA з категорії [Video] (Відео), [Music] (Музика) або [Photo] (Фото) у головному меню, а потім виберіть файл для відтворення.

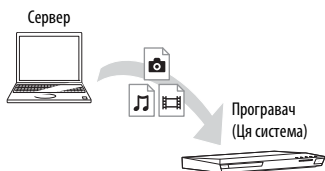

## Відтворення віддалених файлів, керуючи системою (рендерер) за допомогою контролера DLNA

За відтворення файлів із сервера DLNA можна керувати системою за допомогою контролера, сертифікованого DLNA (мобільний телефон тощо).

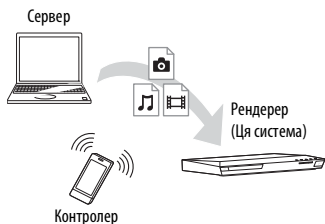

Для отримання додаткових відомостей щодо керування див. інструкції з експлуатації до контролера DLNA.

### Примітка

Не керуйте системою за допомогою пульта дистанційного керування, що додається, та контролера DLNA одночасно.

### Підказка

Система сумісна зі стандартною для ОС Windows 7 функцією «Відтворити за допомогою» програвача Windows Media® Player 12.

## Відтворення однакової музики в різних кімнатах (PARTY STREAMING)

Одну й ту ж музику можна одночасно відтворювати на всьому обладнанні Sony, сумісному із функцією PARTY STREAMING та підключеному до домашньої мережі. Функція PARTY STREAMING може використовувати вміст категорії [Music] (Музика) та функцій «FM», «BT» і «AUDIO».

Обладнання, сумісне із функцією PARTY STREAMING, поділяється на два види.

- Хост PARTY: Відтворює та надсилає музику.
- Гість PARTY: Відтворює музику, отримувану від хоста PARTY.



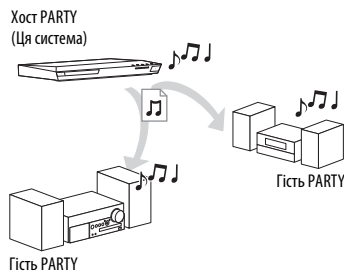

Пристрій може використовуватись як хост PARTY або як гість PARTY.



## Приготуйтеся до сеансу PARTY STREAMING.

- Підключіть систему до мережі (стор. 24).
- Підключіть обладнання, сумісне із функцією PARTY STREAMING.

## Використання системи як хоста PARTY

Виберіть доріжку в категорії  [Music] (Музика), радіостанцію в категорії  [Radio] (Радіо),  [AUDIO] (Аудіо) або  [Bluetooth AUDIO] (Bluetooth AUDIO) в категорії  [Input] (Вхід) і натисніть **OPTIONS**. Потім виберіть [Start PARTY] (Почати PARTY) для запуску сеансу. Щоб закрити, натисніть **OPTIONS** і виберіть пункт [Close PARTY] (Закрити PARTY).

### Примітка

У разі відтворення вмісту, не сумісного із функцією PARTY STREAMING, система закриває сеанс PARTY автоматично.

## Використання системи як гостя PARTY

Виберіть  [PARTY] (PARTY) у категорії  [Music] (Музика), потім виберіть значок пристрою, що є хостом PARTY. Щоб залишити сеанс PARTY, натисніть **OPTIONS** і виберіть [Leave PARTY] (Залишити PARTY). Щоб закрити сеанс PARTY, натисніть **OPTIONS** і виберіть [Close PARTY] (Закрити PARTY).







### Примітка

Асортимент і доступність виробів, сумісних із функцією PARTY STREAMING, залежить від регіону.

## Пошук інформації про відео/музику

За допомогою технології Gracenote можна отримувати відомості про вміст і шукати пов'язану з ним інформацію.

- 1 Підключіть систему до мережі (стор. 24).**
- 2 Вставте диск зі вмістом, інформацію про який потрібно знайти.**

Пошук відео можна виконати з диска BD-ROM або DVD-ROM, а музики — з диска CD-DA (музичний компакт-диск).
- 3 Натисніть  для вибору категорії  [Video] (Відео) або  [Music] (Музика).**
- 4 Натисніть  для вибору категорії  [Video Search] (Пошук відео) або  [Music Search] (Пошук музики).**

Відобразиться інформація про вміст (наприклад заголовок, акторський склад, номер запису й ім'я виконавця), [Playback History] (Історія відтворень) і [Search History] (Історія пошуку).

  - [Playback History] (Історія відтворень)  
Відображення списку заголовків доріжок, які уже відтворювались, із дисків BD-ROM/DVD-ROM/CD-DA (музичний компакт-диск). Виберіть заголовок, щоб отримати інформацію про вміст.
  - [Search History] (Історія пошуку)  
Відображення списку попередніх пошуків, які виконувалися за допомогою функції [Video Search] (Пошук відео) або [Music Search] (Пошук музики).

## Пошук детальнішої інформації

Виберіть елемент зі списків, потім виберіть службу для пошуку.

### Використання програми TV SideView

TV SideView — це безкоштовна мобільна програма для віддалених пристроїв (смартфон тощо). Використовуючи програму TV SideView із цією системою, можна легко відтворювати на ній вміст, керуючи нею зі свого віддаленого пристрою.

Можна запускати службу або програму безпосередньо з віддаленого пристрою та переглядати відомості про диск під час його відтворення. TV SideView також можна використовувати як пульт дистанційного керування й екранну клавіатуру.

Перед першим використанням пристрою, на якому встановлено програму TV SideView, із системою обов'язково зареєструйте цей пристрій. Слідуйте інструкціям на екрані пристрою із програмою TV SideView для виконання реєстрації.

#### Примітка

Реєстрація можлива тільки після появи на екрані телевізора головного меню.

## Доступні функції

Натискання кнопки OPTIONS надає доступ до різноманітних налаштувань і елементів керування відтворенням. Доступні елементи залежать від ситуації.

### Загальні функції

#### [Sound Mode] (Звуковий режим)

Змінення налаштувань звукового режиму (стор. 27).

#### [Football] (Футбол)

Увімкнення або вимкнення режиму футболу (стор. 28).

#### [Repeat Setting] (Налаштування повторення)

Налаштування повторення відтворення.

#### [3D Menu] (Меню 3D)

[Simulated 3D] (Імітація 3D): регулювання імітації ефекту 3D.

[3D Depth Adjustment] (Регулювання насиченості 3D): регулювання насиченості 3D-зображень.

[2D Playback] (Відтворення у форматі 2D): вибір відтворення у форматі 2D.

#### [Play/Stop] (Відтворити/зупинити)

Початок або зупинення відтворення.

#### [Play from start] (Відтворювати спочатку)

Відтворення елемента з початку.

#### [Start PARTY] (Почати PARTY)

Запуск режиму PARTY з вибраним джерелом.

Цей елемент може не відобразитися залежно від джерела.

#### [Leave PARTY] (Залишити PARTY)

Вихід із сеансу PARTY, у якому бере участь система. Функція PARTY STREAMING продовжує діяти серед іншого задіяного обладнання.



---

**[Close PARTY] (Закрити PARTY)**

Для хоста PARTY: закриття сеансу PARTY.  
Для гостя PARTY: закриття сеансу PARTY, у якому бере участь система.  
Функція PARTY STREAMING перестає діяти для всього іншого задіяного обладнання.

---

**[Change Category] (Змінити категорію)**

Переключення між категоріями  
 [Video] (Відео),  [Music] (Музика)  
і  [Photo] (Фото) у функції «BD/DVD» (тільки для дисків) і «USB». Цей елемент доступний тільки в тому разі, якщо для категорії доступний дисплейний список.

---

** Лише [Video] (Відео)**

---

**[A/V SYNC]**

Регулювання інтервалу між зображенням і звуком (стор. 42).

---

**[3D Output Setting] (Налаштування виходу 3D)**

Налаштування необхідності автоматичного виведення 3D-відео.

---

**[Video Settings] (Налаштування відео)**

- [Picture Quality Mode] (Режим якості зображення): вибір налаштувань зображення для різних умов освітленості.
- [BNR]: зменшення дефектів зображення у вигляді мозаїки.
- [MNR]: зменшення незначного шуму на краях зображення (москітного шуму).

---

**[Pause] (Пауза)**

Призупинення відтворення.

---

**[Top Menu] (Основне меню)**

Відображення основного меню диска BD або DVD.

---

**[Menu/Pop-up Menu] (Меню/спливаюче меню)**

Відображення спливаючого меню диска BD-ROM або меню диска DVD.

---

**[Title Search] (Пошук заголовка)**

Пошук заголовка на диску BD-ROM/DVD VIDEO та відтворення з початку розділу.

---

**[Chapter Search] (Пошук глави)**

Пошук глави та відтворення з її початку.

---

---

**[Audio] (Аудіо)**

Вибір аудіоформату/доріжки.

---

**[Subtitle] (Субтитри)**

Вибір мови субтитрів для дисків BD-ROM і DVD VIDEO, на яких субтитри записано кількома мовами.

---

**[Angle] (Кут)**

Переключення кутів перегляду, якщо перегляд відео на диску BD-ROM/DVD VIDEO доступний під різними кутами.

---

**[IP Content Noise Reduction] (Зменшення шуму в інтернет-вмісті)**

Регулювання якості відео інтернет-вмісту.

---

**[Video Search] (Пошук відео)**

Відображення інформації про диск BD-ROM/DVD-ROM на основі технології Gracenote.

---

---

** Лише [Music] (Музика)**

---

**[Add Slideshow BGM] (Додати фоновою музику для показу слайдів)**

Реєстрація музичних файлів із накопичувача USB як фонової музики (BGM) для показу слайдів.

---

**[Music Search] (Пошук музики)**

Відображення інформації про аудіо компакт-диск (CD-DA) на основі технології Gracenote.

---

---

** Лише [Photo] (Фото)**

---

**[Slideshow] (Показ слайдів)**

Запуск показу слайдів.

---

**[Slideshow Speed] (Швидкість показу слайдів)**

Зміна швидкості показу слайдів.

---

**[Slideshow Effect] (Ефект у показі слайдів)**

Налаштування ефекту для відтворення показу слайдів.

---



---

**[Slideshow BGM] (Фонова музика для показу слайдів)**

- [Off] (Вимк.): вимкнення функції.
- [My Music from USB] (Моя музика з USB): вибір музичних файлів, зареєстрованих за допомогою команди [Add Slideshow BGM] (Додати фонову музику для показу слайдів).
- [Play from Music CD] (Відтворити з музичного компакт-диска): налаштування доріжок на дисках CD-DA (музичних компакт-дисках).

---

**[Change Display] (Змінити відображення)**

Переключення між поданнями [Grid View] (Сітка) і [List View] (Список).

---

**[Rotate Left] (Повернути ліворуч)**

Повертання фотографії проти годинникової стрілки на 90 градусів.

---

**[Rotate Right] (Повернути праворуч)**

Повертання фотографії за годинниковою стрілкою на 90 градусів.

---

**[View Image] (Переглянути зображення)**

Відображення вибраної фотографії.

---

## Регулювання затримки між зображенням і звуком

### (A/V SYNC)

Коли звук не співпадає із зображенням на екрані телевізора, можна відрегулювати затримку між зображенням і звуком для кожної функції окремо.

Метод налаштування залежить від функції.

### Якщо вибрано функцію, відмінну від «BT» або «TV»

- 1 Натисніть кнопку OPTIONS.**  
На екрані телевізора з'явиться меню параметрів.
- 2 Натисніть  $\uparrow/\downarrow$  для вибору пункту [A/V SYNC], а потім натисніть  $\oplus$ .**
- 3 Натисніть  $\leftarrow/\rightarrow$ , щоб відрегулювати затримку, а потім натисніть  $\oplus$ .**  
Можна відрегулювати від 0 до 300 мс із приростом 25 мс.

### Якщо вибрано функцію «TV»

- 1 Натисніть кнопку OPTIONS.**  
На екрані передньої панелі з'явиться повідомлення «AV.SYNC».
- 2 Натисніть  $\oplus$  або  $\rightarrow$ .**
- 3 Натисніть  $\uparrow/\downarrow$ , щоб відрегулювати затримку, а потім натисніть  $\oplus$ .**  
Можна відрегулювати від 0 до 300 мс із приростом 25 мс.
- 4 Натисніть кнопку OPTIONS.**  
Меню параметрів на екрані передньої панелі вимкнеться.

## Налаштування звуку

### Вибір аудіоформату, мовних доріжок або каналу

Коли система відтворює BD/DVD VIDEO, записане в кількох аудіоформатах (PCM, Dolby Digital, аудіо MPEG або DTS) або з кількома мовними доріжками, можна змінити аудіоформат або мову.

За допомогою компакт-диска можна вибрати звук із правого або лівого каналу та прослуховувати звук вибраного каналу через правий і лівий динаміки.

### Повторно натискайте кнопку AUDIO під час відтворення для вибору потрібного аудіосигналу.

На екрані телевізора з'явиться аудіоінформація.

#### ■ BD/DVD VIDEO

Вибір мови залежить від BD/DVD VIDEO.

4 цифри, які відображаються, позначають код мови. Див. «Список кодів мов» (стор. 79). Якщо одна й та сама мова відображається два або більше разів, BD/DVD VIDEO записано в кількох аудіоформатах.

#### ■ DVD-VR

Відображаються типи звукових доріжок, записаних на диску.

Приклад:

- [J Stereo] (Стерео)
- [J Stereo (Audio1)] (Стерео (Аудіо1))
- [J Stereo (Audio2)] (Стерео (Аудіо2))
- [J Main] (Основна)
- [J Sub] (Додаткова)
- [J Main/Sub] (Основна/додаткова)

**Примітка**

Якщо на диск записується лише один аудіопотік, позначення [🔊 Stereo (Audio1)] (Стерео (Аудіо1)) і [🔊 Stereo (Audio2)] (Стерео (Аудіо2)) не відображаються.

**■ CD**

- [🔊 Stereo] (Стерео): Стандартний стереофонічний звук.
- [🔊 L/L]: Звук із лівого каналу (монофонічний).
- [🔊 R/R]: Звук із правого каналу (монофонічний).
- [🔊 L+R]: Звук із лівого й правого каналів кожного окремого динаміка.

## Використання звукового сигналу мультиплексного транслявання

**(DUAL MONO)**

Система може приймати та відтворювати звуковий сигнал мультиплексного транслявання у форматі Dolby Digital.

**Примітка**

Для прийому сигналу у форматі Dolby Digital необхідно підключити телевізор чи інше обладнання до порту TV (DIGITAL IN OPTICAL) за допомогою цифрового оптичного кабелю (стор. 22, 23). Якщо порт HDMI IN на телевізорі сумісний із функцією Audio Return Channel (стор. 22, 59), сигнал у форматі Dolby Digital можна приймати через кабель HDMI.

**Повторно натискайте кнопку AUDIO, доки на екрані передньої панелі не з'явиться потрібний сигнал.**

- «MAIN»: Виводиться звук основною мовою.
- «SUB»: Виводиться звук додатковою мовою.
- «MN/SUB»: Виводиться змішаний звук — основною та додатковою мовами.

**Тюнер**

## Прослуховування радіо

- 1** Повторно натискайте кнопку FUNCTION, доки на екрані передньої панелі не відобразиться позначка FM.
- 2** Виберіть радіостанцію.

**Автоматичне настроювання**

Натисніть і утримуйте кнопку TUNING +/-, доки не почнеться автоматичний пошук.

На екрані телевізора з'явиться повідомлення [Auto Tuning] (Автоматичне настроювання).

Пошук завершиться, коли система знайде станцію.

Щоб скасувати автоматичне настроювання, натисніть будь-яку кнопку.

**Ручне настроювання.**

Повторно натискайте кнопку TUNING +/-.

- 3** Щоб настроїти гучність, повторно натискайте кнопку  +/-.

## Якщо FM-сигнал приймається з перешкодами

Якщо FM-сигнал приймається з перешкодами, можна вибрати монофонічний режим прийому. Стерефонічний ефект зникне, але якість прийому покращиться.

### 1 Натисніть кнопку **OPTIONS**.

На екрані телевізора з'явиться меню параметрів.

### 2 Натисніть **↑/↓** для вибору пункту **[FM Mode]** (Режим FM), а потім натисніть **+**.

### 3 Натисніть **↑/↓** для вибору пункту **[Monaural]** (Монофонічний), а потім натисніть **+**.

- [Stereo] (Сtereo): Стерефонічний прийом.
- [Monaural] (Монофонічний): Монофонічний прийом.

#### Підказка

Параметр [FM Mode] (Режим FM) можна встановити для кожної налаштованої станції окремо.

## Вимкнення радіо

Натисніть кнопку **I/⏻**.

## Попереднє налаштування станцій.

Можна налаштувати до 20 станцій. Перед настроюванням обов'язково знизьте гучність до мінімуму.

### 1 Повторно натискайте кнопку **FUNCTION**, доки на екрані передньої панелі не відобразиться позначка **FM**.

### 2 Натисніть і утримуйте кнопку **TUNING +/-**, доки не почнеться автоматичний пошук.

Пошук завершиться, коли система знайде станцію.

### 3 Натисніть кнопку **OPTIONS**.

На екрані телевізора з'явиться меню параметрів.

### 4 Натисніть **↑/↓** для вибору пункту **[Preset Memory]** (Налаштувати пам'ять), а потім натисніть **+**.

### 5 Натисніть **↑/↓** для вибору потрібного номера налаштування, а потім натисніть **+**.

### 6 Повторіть кроки 2–5, щоб зберегти інші станції.

## Зміна номера налаштування

Виберіть потрібний номер налаштування, натискаючи кнопку **PRESET +/-**, а потім виконайте процедуру, починаючи з кроку 3.

## Вибір налаштованої станції

### 1 Повторно натискайте кнопку **FUNCTION**, доки на екрані передньої панелі не відобразиться позначка **FM**.

Налаштовано останню станцію прийому.

### 2 Повторно натискайте **PRESET +/-** для вибору налаштованої станції.

На екрані телевізора й екрані передньої панелі відображається номер налаштування та частота. Після кожного натиснення кнопки система знаходить одну налаштовану станцію.

#### Підказка

- Номер налаштованої станції можна вибрати, натискаючи безпосередньо кнопки номерів.
- Після кожного натискання кнопки DISPLAY екран передньої панелі циклічно змінюється наступним чином: Частота → Номер налаштування → Стан декодування\*

\* З'являється, коли для параметра [Sound Effect] (Звуковий ефект) встановлено значення [Dolby Pro Logic], [DTS Neo:6 Cinema] або [DTS Neo:6 Music] (стор. 57).

## Приймання стандарту RDS (Radio Data System)

*(тільки для європейських моделей)*

Radio Data System (RDS) — це служба радіотрансляції, яка дозволяє радіостанціям надсилати додаткову інформацію разом із постійним програмним сигналом. Ця система пропонує зручні функції RDS, такі як відображення назви станції. Назва станції відображається на екрані телевізора.

**Просто виберіть станцію з діапазону FM.**

### **Примітка**

- Стандарт RDS може працювати неправильно у разі слабого сигналу, або якщо налаштована станція не передає сигнал RDS належним чином.
- Не всі FM радіостанції надають службу RDS або яку-небудь іншу подібну їй службу. Якщо ви не розумієтеся на системі RDS, дізнайтеся від місцевих радіостанцій про служби RDS у своїй місцевості.

## Інші процедури

## Використання функції Control for HDMI (Керування HDMI) із функцією «BRAVIA» Sync.

Ця функція доступна для телевізорів із функцією «BRAVIA» Sync. Керування спрощується завдяки підключенню обладнання Sony, сумісного із функцією Control for HDMI (Керування HDMI), за допомогою кабелю HDMI.

### **Примітка**

Щоб використовувати функцію «BRAVIA» Sync, після завершення з'єднання HDMI обов'язково ввімкніть систему та все підключене обладнання.

## Control for HDMI (Керування HDMI) — просте налаштування

Функцію системи [Control for HDMI] (Керування HDMI) можна налаштувати автоматично, ввімкнувши відповідне налаштування на телевізорі. Додаткові відомості про функцію Control for HDMI (Керування HDMI) див. у розділі «[HDMI Settings] (Налаштування HDMI)» (стор. 59)

## Вимкнення системи

Під час синхронізації з телевізором систему можна вимкнути.

### **Примітка**

Система не вимикається автоматично, якщо програвся музика або вибрано функцію «FM».

## Відтворення одним дотиком

Якщо натиснути кнопку  на пульті дистанційного керування, система та телевізор увімкнуться, а вхід телевізора переключиться на вхід HDMI, до якого підключена система.

## System Audio Control (Керування звуком системи)

Проста процедура дозволить вам насолоджуватися звуком телевізора чи іншого обладнання.

- Функцію System Audio Control можна використовувати наступним чином.
- Коли систему ввімкнено, звук телевізора або іншого обладнання можна виводити з динаміків системи.
  - Коли звук з телевізора або іншого обладнання виводиться через динаміки системи, можна переключитися на виведення звуку через динаміки телевізора, натиснувши кнопку SPEAKERS TV ↔ AUDIO.
  - Коли звук із телевізора або іншого обладнання виводиться через динаміки системи, можна відрегулювати гучність і вимкнути звук системи за допомогою елементів керування телевізора.

## Audio Return Channel (Канал передавання звуку)

Звук телевізора можна прослуховувати через систему, використовуючи лише один кабель HDMI. Додаткові відомості щодо налаштування див. у розділі «[Audio Return Channel] (Канал передавання звуку)» (стор. 59).













## Функція відстеження мови

Якщо змінити мову відображення екрана телевізора, після перезапуску системи її мова відображення також зміниться.

## Налаштування динаміків

### [Speaker Settings] (Налаштування динаміків)

Щоб отримати оптимальний звук об'ємного звучання, налаштуйте відстань від динаміків до позиції прослуховування. Потім використайте тестовий звук, щоб відрегулювати баланс динаміків.

- 1 Натисніть кнопку HOME.**  
На екрані телевізора з'явиться головне меню.
- 2 Натисніть   для вибору пункту  [Setup] (Налаштування).**
- 3 Натисніть   для вибору пункту [Audio Settings] (Налаштування аудіо), а потім натисніть .**
- 4 Натисніть   для вибору пункту [Speaker Settings] (Налаштування динаміків), а потім натисніть .**  
З'явиться вікно [Select speaker layout.] (Вибрати розташування динаміків).
- 5 Натисніть  , щоб вибрати налаштування відповідно до розташування динаміків, а потім натисніть .**
  - [Standard] (Стандартне): Динаміки об'ємного звучання встановлено в позиції ззаду.
  - [All Front] (Усі попереду): Усі динаміки встановлено в позиції спереду.

#### Примітка

Після кожної зміни налаштування розташування динаміків параметри [Distance] (Відстань) і [Level] (Гучність) скидаються до значень за замовчуванням.

**6 Натисніть  $\blacktriangle/\blacktriangledown$  для вибору елемента, а потім натисніть  $\oplus$ .**

**7 Натисніть  $\blacktriangle/\blacktriangledown$ , щоб відрегулювати параметр.**

**8 Натисніть  $\blacktriangle/\blacktriangledown$  і  $\oplus$ , щоб підтвердити налаштування.**  
Перевірте такі налаштування.

#### ■ [Distance] (Відстань)

Обов'язково налаштуйте параметри відстані від позиції прослуховування до динаміків.

Можна встановити параметри від 0,0 до 7,0 метрів.

[Front Left/Right] (Передні лівий/правий) 3.0 m: Налаштуйте відстань до передніх динаміків.

[Centre] (Центральний) 3.0 m: Налаштуйте відстань до центрального динаміка.

[Surround Left/Right] (Лівий/правий об'ємного звучання) 3.0 m: Налаштуйте відстань до динаміків об'ємного звучання.

[Subwoofer] (Сабвуфер) 3.0 m: Налаштуйте відстань до сабвуфера.

#### ■ [Level] (Гучність)

Гучність динаміків можна відрегулювати. Можна встановити параметри від -6,0 дБ до +6,0 дБ. Для легкого налаштування обов'язково встановіть для параметра [Test Tone] (Тестовий звук) значення [On] (Увімк.).

[Front Left/Right] (Передні лівий/правий) 0.0 dB: Налаштуйте гучність передніх динаміків.

[Centre] (Центральний) 0.0 dB: Налаштуйте гучність центрального динаміка.

[Surround Left/Right] (Лівий/правий об'ємного звучання) 0.0 dB: Налаштуйте гучність динаміків об'ємного звучання.

[Subwoofer] (Сабвуфер) 0.0 dB: Налаштуйте гучність сабвуфера.

#### ■ [Test Tone] (Тестовий звук)

Динаміки відтворюють тестовий звук, щоб відрегулювати [Level] (Гучність).

[Off] (Вимк.): Динаміки не відтворюють тестовий звук.

[On] (Увімк.): Під час регулювання гучності всі динаміки по черзі відтворюють тестовий звук. Якщо вибрати один із елементів категорії [Speaker Settings] (Налаштування динаміків), усі динаміки по черзі відтворюватимуть тестовий звук. Відрегулюйте рівень гучності наступним чином.

**1 Установіть для параметра [Test Tone] (Тестовий звук) значення [On] (Увімк.).**

**2 Натисніть  $\blacktriangle/\blacktriangledown$  для вибору пункту [Level] (Гучність), а потім натисніть  $\oplus$ .**

**3 Натисніть  $\blacktriangle/\blacktriangledown$  для вибору потрібного типу динаміка, а потім натисніть  $\oplus$ .**

**4 Натисніть  $\blacktriangle/\blacktriangledown$  для вибору лівого або правого динаміка, а потім натисніть  $\blacktriangle/\blacktriangledown$ , щоб відрегулювати гучність.**

**5 Натисніть  $\oplus$ .**

**6 Повторіть кроки 3–5.**

**7 Натисніть RETURN.**

Система повернеться до попереднього подання.



8 Натисніть  $\blacktriangle/\blacktriangledown$  для вибору пункту [Test Tone] (Тестовий звук), а потім натисніть  $\oplus$ .

9 Натисніть  $\blacktriangle/\blacktriangledown$  для вибору пункту [Off] (Вимк.), а потім натисніть  $\oplus$ .

#### Примітка

Сигнали тестового звуку не виводяться з роз'єму HDMI (OUT).

#### Підказка

Щоб одночасно відрегулювати гучність усіх динаміків, натисніть  $\triangleleft$  +/-.

## Використання таймера сну

Систему можна налаштувати так, щоб вона вимикалась у попередньо заданий час, тому можна засинати, слухаючи музику. Час можна задавати інтервалами в 10 хвилин.

### Натисніть SLEEP.

Після кожного натискання кнопки SLEEP екран відображення хвилин (час, що залишився) на екрані передньої панелі змінюється на 10 хвилин.

Коли таймер сну налаштовано, час, що залишився, відобразатиметься кожні 5 хвилин.

Якщо залишиться менше 2 хвилин, на екрані передньої панелі буде блимати повідомлення «SLEEP».

### Перевірка часу, що залишився

Натисніть кнопку SLEEP один раз.

### Змінення часу, що залишився

Повторно натискайте кнопку SLEEP.

## Деактивація кнопок на пристрої

### (Блокування від дітей)

Щоб запобігти помилковим діям, таким як дитячі пустоці, на пристрої можна деактивувати кнопки (крім I/⏻).

### Натисніть та утримуйте кнопку $\blacksquare$ на пристрої не менше 5 секунд.

На екрані передньої панелі з'явиться повідомлення «LOCKED». Функція блокування від дітей активована, а кнопки на пристрої заблоковані. (Керувати системою можна за допомогою пульта дистанційного керування.)

Щоб скасувати, натисніть та утримуйте кнопку  $\blacksquare$  більше 5 секунд, доки на екрані передньої панелі не з'явиться повідомлення «UNLOCK».

#### Примітка

Під час керування кнопками пристрою коли ввімкнено функцію блокування від дітей, на екрані передньої панелі відображається повідомлення «LOCKED».

## Використання пульта дистанційного керування з комплекту постачання для керування телевізором

Регулюючи сигнал дистанційного керування, можна керувати телевізором за допомогою пульта дистанційного керування з комплекту постачання.

### Примітка

Після заміни батарей пульта дистанційного керування код може бути скинутий до значень за замовчуванням (SONY). Введіть відповідний код ще раз.

## Підготовка пульта дистанційного керування до керування телевізором

Утримуючи кнопку TV I/⏻, введіть код виробника телевізора за допомогою цифрових кнопок (див. таблицю). Потім відпустіть кнопку TV I/⏻.

Виробник	Код
SONY	01 (стандартний)
LG	05
PANASONIC	06
PHILIPS	02, 03, 07
SAMSUNG	02, 08
TOSHIBA	04



У разі збою налаштування зареєстрований код не зберігається. Введіть код ще раз. Якщо наведено більше одного коду, вводьте їх один за одним, поки не з'ясуєте, який із них підходить до вашого телевізора.

## Економія енергії в режимі очікування

Перевірте, чи встановлені наведені далі налаштування.

- Для параметра [Control for HDMI] (Керування HDMI) у меню [HDMI Settings] (Налаштування HDMI) вибрано значення [Off] (Вимк.) (стор. 59).
- Для параметра [Quick Start Mode] (Режим швидкого запуску) встановлено значення [Off] (Вимк.) (стор. 59).
- Для параметра [Remote Start] (Дистанційний запуск) у меню [Network Settings] (Налаштування мережі) вибрано значення [Off] (Вимк.) (стор. 61).

## Перегляд веб-сайтів

- 1 Підготуйтеся до перегляду інтернет-сторінок.**  
Підключіть систему до мережі (стор. 24).
- 2 Натисніть кнопку HOME.**  
На екрані телевізора з'явиться головне меню.
- 3 Натисніть ⬅/➡ для вибору пункту  [Network] (Мережа).**
- 4 Натисніть ⬆/⬆ для вибору пункту [Internet Browser] (Інтернет-браузер), а потім натисніть .**  
З'явиться вікно [Internet Browser] (Інтернет-браузер).

### Примітка

Деякі веб-сайти можуть відображатися неправильно або взагалі не працювати.

## Введення URL-адреси

Виберіть [URL entry] (Введення URL-адреси) у меню параметрів. Введіть URL-адресу за допомогою екранної клавіатури та натисніть [Enter] (Ввід).

## Вибір стартової сторінки за замовчуванням

Під час потрібної відображення сторінки виберіть [Set as start page] (Призначити стартовою сторінкою) у меню параметрів.

## Повернення до попередньої сторінки

Виберіть [Previous page] (Попередня сторінка) у меню параметрів. Якщо попередня сторінка не відображається навіть після вибору елемента [Previous page] (Попередня сторінка), виберіть [Window List] (Список вікон) у меню параметрів, а потім виберіть зі списку сторінку, на яку потрібно повернутися.

## Вихід з інтернет-браузера

Натисніть кнопку HOME.

## Інформація, яка відображається в інтернет-браузері

Відомості про веб-сайт можна переглянути, натиснувши DISPLAY. Відомості, що відображаються, можуть різнитися залежно від веб-сайту та стану сторінки.

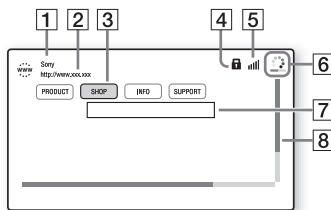

- 1 Назва сторінки
- 2 Адреса сторінки
- 3 Курсор  
Переміщуйте курсор за допомогою кнопок  $\leftarrow/\uparrow/\downarrow/\rightarrow$ . Наведіть курсор на посилання, за яким потрібно перейти, і натисніть  $\oplus$ . Відобразиться пов'язаний веб-сайт.
- 4 Значок SSL  
З'являється, якщо пов'язаний веб-сайт захищено.
- 5 Індикатор рівня сигналу  
З'являється, якщо систему підключено до бездротової мережі.
- 6 Панель перебігу/значок завантаження  
Відображається під час читання сторінки або під час завантаження/передавання файлу.
- 7 Поле введення тексту  
Натисніть  $\oplus$  і виберіть [Input] (Введення) у меню параметрів, щоб відкрити екранну клавіатуру.

- 8 Смуга прокручування  
Натискайте кнопки ◀/▶/⏪/⏩ для  
переміщення інформації на сторінці  
вліво, вгору, вниз або вправо.

## Доступні функції

Натискання кнопки OPTIONS надає  
доступ до різноманітних налаштувань  
і елементів керування.

Доступні елементи залежать від  
ситуації.

---

### [Browser Setup] (Налаштування браузера)

Відображення налаштувань інтернет-  
браузера.

- [Zoom] (Масштабування у браузері):  
збільшення або зменшення розміру  
відображуваного вмісту.
- [JavaScript Setup] (Налаштування  
JavaScript): увімкнення або вимкнення  
JavaScript.
- [Cookie Setup] (Налаштування файлів  
cookie): налаштування необхідності  
приймати файли cookie браузера.
- [SSL Alarm Display] (Відображення  
попередження про SSL): увімкнення  
або вимкнення SSL.

---

### [Window List] (Список вікон)

відображення списку всіх наразі  
відкритих веб-сайтів.

Дає змогу повернутися до попередньо  
відображеного веб-сайту вибором вікна.

---

### [Bookmark List] (Список закладок)

відображення списку закладок.

---

### [URL entry] (Введення URL-адреси)

дає змогу ввести URL-адресу під час  
відображення екранної клавіатури.

---

### [Previous page] (Попередня сторінка)

перехід до попередньо відображеної  
сторінки.

---

### [Next page] (Наступна сторінка)

перехід до наступної попередньо  
відображеної сторінки.

---

---

### [Cancel loading] (Скасувати завантаження)

зупинення завантаження сторінки.

---

### [Reload] (Перезавантажити)

перезавантаження поточної сторінки.

---

### [Add to Bookmark] (Додати до закладок)

додавання поточного веб-сайту до списку  
закладок.

---

### [Set as start page] (Установити як стартову сторінку)

установлення поточного веб-сайту як  
стартової сторінки за замовчуванням.

---

### [Open in new window] (Відкрити в новому вікні)

відкриття посилання в новому вікні.

---

### [Character encoding] (Кодування символів)

вибір системи кодування символів.

---

### [Display certificate] (Відобразити сертифікат)

відображення сертифікатів сервера,  
надісланих зі сторінок із підтримкою SSL.

---

### [Input] (Введення)

відображення екранної клавіатури для  
введення символів під час перегляду  
веб-сайту.

---

### [Break] (Перейти на наступний рядок)

перенесення курсору до наступного рядка  
в полі введення тексту.

---

### [Delete] (Видалити)

видалення одного символу з лівого боку  
від курсора під час введення тексту.

---

## Налаштування та регулювання

# Використання екрана налаштувань



Такі елементи, як зображення та звук, можна регулювати за декількома параметрами.

Налаштування за замовчуванням підкреслено.

### Примітка

Параметри відтворення, збережені на диску, мають пріоритет над параметрами екрана налаштувань. Тому певні функції можуть не виконуватися.

- 1 Натисніть кнопку HOME.**  
На екрані телевізора з'явиться головне меню.
- 2 Натисніть  $\leftarrow/\rightarrow$  для вибору пункту  [Setup] (Налаштування).**
- 3 Натисніть  $\uparrow/\downarrow$  для вибору значка категорії налаштування, а потім натисніть  $\oplus$ .**

Значок	Пояснення
	<b>[Network Update] (Оновлення через мережу) (стор. 54)</b> Оновлення програмного забезпечення системи.
	<b>[Screen Settings] (Налаштування екрана) (стор. 54)</b> Налаштування екрана відповідно до типу телевізора.

Значок	Пояснення
	<b>[Audio Settings] (Налаштування аудіо) (стор. 56)</b> Налаштування аудіо відповідно до типу роз'ємів підключення.
	<b>[BD/DVD Viewing Settings] (Налаштування перегляду дисків BD/DVD) (стор. 58)</b> Детальне налаштування відтворення BD/DVD.
	<b>[Parental Control Settings] (Налаштування батьківського контролю) (стор. 58)</b> Детальне налаштування функції батьківського контролю.
	<b>[System Settings] (Налаштування системи) (стор. 59)</b> Налаштування системи.
	<b>[Network Settings] (Налаштування мережі) (стор. 60)</b> Детальне налаштування Інтернету та мережі.
 1-2-3	<b>[Easy Network Settings] (Просте налаштування мережі) (стор. 62)</b> Запуск функції [Easy Network Settings] (Просте налаштування мережі) для базового налаштування мережі.
	<b>[Resetting] (Скидання налаштувань) (стор. 62)</b> Скидання налаштувань системи до заводських значень.

---

## [Network Update] (Оновлення через мережу)

Оновлення програмного забезпечення до останньої версії дає змогу користування новими функціями. Відомості про функції оновлення можна знайти на веб-сайті:

Для клієнтів країн Європи та Росії:  
<http://support.sony-europe.com/>

Для клієнтів інших країн/регіонів:  
<http://www.sony-asia.com/section/support>

Під час оновлення програмного забезпечення на екрані передньої панелі відображається «UPDATE». Після оновлення пристрій автоматично вимикається.

Не вмикайте та не вимикайте пристрій, не користуйтеся ним або телевізором під час оновлення. Дочекайтесь, доки оновлення програмного забезпечення завершиться.

---

## [Screen Settings] (Налаштування екрана)

---

### ■ [3D Output Setting] (Налаштування виходу 3D)

[Auto] (Авто): Рекомендовано вибрати це значення.

[Off] (Вимк.): Виберіть це значення для відображення всього вмісту у форматі 2D.

---

### ■ [TV Screen Size Setting for 3D] (Налаштування розміру екрана телевізора для 3D)

Налаштування розміру екрана сумісного із форматом 3D телевізора.

---

### ■ [TV Type] (Тип телевізора)

[16:9]: Виберіть це значення для підключення до широкоекранного телевізора або до телевізора із функцією широкоформатного відтворення.

[4:3]: Виберіть це значення для підключення до телевізора з екраном 4:3 або до телевізора без функції широкоформатного відтворення.

**■ [Screen Format] (Формат екрана)**

[Full] (Повний): Виберіть це значення для підключення до телевізора з функцією широкоформатного відтворення. Відтворення зображення формату 4:3 у форматі 16:9 навіть на широкоекранному телевізорі.  
 [Normal] (Звичайний): Змінення розміру зображення відповідно до розміру екрана зі збереженням вихідних пропорцій зображення.

**■ [DVD Aspect Ratio] (Пропорції зображення DVD)**

[Letter Box] (Конверт): Відтворення широкого зображення з чорними смугами вгорі та внизу.

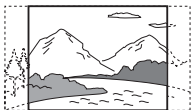

[Pan & Scan] (Пансканування): Відтворення зображення в повну висоту з обтинанням боків на весь екран.

**■ [Cinema Conversion Mode] (Режим кінематографічного перетворення)**

[Auto] (Авто): Рекомендовано вибирати це значення. Пристрій автоматично розпізнає формат відеоматеріалу (відео чи телеформат) і переключається на відповідний метод перетворення.  
 [Video] (Відео): Незалежно від формату матеріалу буде завжди вибрано метод перетворення для відеоматеріалу.

**■ [Output Video Resolution] (Роздільна здатність відео на виході)**

[Auto] (Авто): Виведення відеосигналу відповідно до роздільної здатності телевізора або підключеного обладнання.  
 [Original Resolution] (Оригінальна роздільна здатність): Виведення відеосигналу відповідно до роздільної здатності, записаної на диску. (Якщо роздільна здатність нижча за стандартну (SD — Standard Definition), вона пропорційно підвищується до роздільної здатності SD)  
 [480i/576i]\*, [480p/576p]\*, [720p], [1080i], [1080p]: Виведення відеосигналу відповідно до налаштування роздільної здатності.

\* Якщо диск використовує систему кольорів NTSC, роздільна здатність відеосигналу може бути перетворено тільки до [480i] або [480p].

**■ [BD-ROM 24p Output] (Вихід BD-ROM 24p)**

[Auto] (Авто): Відтворення відеосигналу 24p лише в разі підключення телевізора, що підтримує стандарт 1080/24p, через роз'єм HDMI, коли для параметра [Output Video Resolution] (Роздільна здатність відео на виході) встановлено значення [Auto] (Авто) або [1080p].  
 [On] (Увімк.): Виберіть це значення, якщо телевізор підтримує відеосигнали 1080/24p.  
 [Off] (Вимк.): Виберіть це значення, якщо телевізор не підтримує відеосигнали 1080/24p.

---

### ■ [DVD-ROM 24p Output] (Вихід DVD-ROM 24p)

[Auto] (Авто): Відтворення відеосигналів 24p лише в разі підключення телевізора, що підтримує стандарт 1080/24p, через роз'єм HDMI, коли для параметра [Output Video Resolution] (Роздільна здатність відео на виході) встановлено значення [Auto] (Авто) або [1080p].

[Off] (Вимк.): виберіть це значення, якщо телевізор не підтримує відеосигнали 1080/24p.

---

### ■ [YCbCr/RGB (HDMI)]

[Auto] (Авто): Автоматичне розпізнавання типу зовнішнього обладнання та переключення на відповідне налаштування кольору.

[YCbCr (4:2:2)]: Виведення відеосигналів YCbCr 4:2:2.

[YCbCr (4:4:4)]: Виведення відеосигналів YCbCr 4:4:4.

[RGB]: Виберіть це значення для підключення до обладнання за допомогою HDCP-сумісного роз'єму DVI.

---

### ■ [HDMI Deep Colour Output] (Виведення насиченого кольору через HDMI)

[Auto] (Авто): Рекомендовано вибирати це значення.

[16bit] (16 біт), [12bit] (12 біт), [10bit] (10 біт): виведення 16-/12-/10-бітного відеосигналу, коли підключений телевізор підтримує технологію насиченого кольору.

[Off] (Вимк.): Виберіть це значення, якщо зображення нестабільне або кольори здаються неприродними.

---

---

### ■ [Pause Mode] (Режим паузи) (лише BD/DVD VIDEO/DVD-R/DVD-RW)

[Auto] (Авто): Виведення зображень, у тому числі зображень об'єктів, що динамічно рухаються, без тремтіння. Рекомендовано вибирати це значення.

[Frame] (Кадр): Виведення зображень, у тому числі зображень об'єктів, що не рухаються динамічно, з високою роздільною здатністю.

---

---

## [Audio Settings] (Налаштування аудіо)

---

### ■ [BD Audio MIX Setting] (Налаштування BD Audio MIX)

[On] (Увімк.): Відтворення звуку, отриманого комбінуванням інтерактивного та вторинного аудіопотоків із первинним.

[Off] (Вимк.): Відтворення лише первинного аудіопотоку.

---

### ■ [Audio DRC] (DRC аудіо)

Динамічний діапазон звукової доріжки можна стиснути.

[Auto] (Авто): Відтворення в динамічному діапазоні, зазначеному на диску (тільки для дисків BD-ROM).

[On] (Увімк.): Система відтворює звукову доріжку у тому динамічному діапазоні, який встановив інженер звукозапису.

[Off] (Вимк.): Без стиснення динамічного діапазону.

---



### ■ [Attenuate - AUDIO] (Пом'якшення — AUDIO)

Викривлення може статися, коли обладнання для прослуховування підключене до роз'ємів AUDIO IN (L/R). Викривлення можна запобігти шляхом ослаблення рівня вхідного сигналу на пристрої.

[On] (Увімк.): Послабляє рівень вхідного сигналу. З цим налаштуванням рівень вихідного сигналу буде зменшено.

[Off] (Вимк.): Нормальний рівень вхідного сигналу.

### ■ [Audio Output] (Вихід аудіо)

Можна вибрати метод виведення аудіосигналу.

[Speaker] (Динаміки): Виведення багатоканального звуку тільки з динаміків системи.

[Speaker + HDMI] (Динаміки + HDMI): Виведення багатоканального звуку з динаміків системи та 2-канальних лінійних сигналів PCM через роз'єм HDMI (OUT).

[HDMI]: Виведення звуку тільки через роз'єм HDMI (OUT). Формат звуку залежить від підключеного обладнання.

#### Примітка

- Якщо для параметра [Control for HDMI] (Керування HDMI) встановлено значення [On] (Увімк.) (стор. 59), для параметра [Audio Output] (Вихід аудіо) автоматично встановлюється значення [Speaker + HDMI] (Динамік + HDMI), і це налаштування змінити неможливо.
- Якщо для параметра [Audio Output] (Вихід аудіо) встановлено значення [HDMI] (Вихід аудіо HDMI), форматом вихідного сигналу для функції «TV» буде 2-канальний лінійний сигнал PCM.

### ■ [Sound Effect] (Звуковий ефект)

Звукові ефекти системи можна вимкнути або увімкнути (параметр SOUND MODE (стор. 27)).

Для 2-канального джерела можна вибрати [Dolby Pro Logic], [DTS Neo:6 Cinema] або [DTS Neo:6 Music] для імітації об'ємного звуку.

[Sound Mode On] (Звуковий режим увімкнено): Надає режиму звуку (стор. 27) та режиму футболу (стор. 28) об'ємного звучання.

[Dolby Pro Logic]: Система відтворює об'ємний звук із 2-канальних джерел і виводить звук із динаміків (канал 5.1, декодування Dolby Pro Logic).

[DTS Neo:6 Cinema]/[DTS Neo:6 Music]: Система відтворює об'ємний звук із 2-канальних джерел і виводить багатоканальний звук (режим декодування DTS Neo:6 Cinema/DTS Neo:6 Music).

[2ch Stereo] (Двохканальне стерео): Система виводить звук тільки з передніх динаміків зліва/справа та сабвуфера. Багатоканальні об'ємні формати декодуються в 2-канальні.

[Off] (Вимк.): Звукові ефекти вимкнено. Ви чуєте звук так, як його було записано.

### ■ [Speaker Settings] (Налаштування динаміків)

Налаштуйте динаміки, щоб отримати оптимальне об'ємне звучання. Додаткові відомості див. у розділі «Налаштування динаміків» (стор. 47).

### ■ [Bluetooth AUDIO — AAC]

Аудіо AAC можна вимкнути або увімкнути.

[On] (Увімк.): Для аудіо AAC, якщо пристрій Bluetooth підтримує AAC.

[Off] (Вимк.): Для аудіо SBC.

#### **Примітка**

Ви можете насолоджуватися високою якістю звуку, якщо AAC увімкнено. Якщо відтворення звуку AAC на вашому пристрої неможливе, виберіть значення [Off] (Вимк.).

## **[BD/DVD Viewing Settings] (Налаштування перегляду дисків BD/DVD)**

### **■ [BD/DVD Menu Language] (Мова меню дисків BD/DVD)**

Вибір мови меню за замовчуванням для дисків BD-ROM і DVD VIDEO.

Після вибору пункту [Select Language Code] (Вибрати код мови) з'явиться екран для введення коду мови. Введіть код своєї мови, який можна знайти в розділі «Список кодів мов» (стор. 79).

### **■ [Audio Language] (Мова аудіо)**

Вибір мови доріжки за замовчуванням для дисків BD-ROM і DVD VIDEO.

Якщо вибрати [Original] (Вихідна мова аудіо), буде встановлено мову, указану на диску як основну.

Після вибору пункту [Select Language Code] (Вибрати код мови) з'явиться екран для введення коду мови. Введіть код своєї мови, який можна знайти в розділі «Список кодів мов» (стор. 79).

### **■ [Subtitle Language] (Мова субтитрів)**

Вибір мови субтитрів за замовчуванням для дисків BD-ROM і DVD VIDEO.

Після вибору пункту [Select Language Code] (Вибрати код мови) з'явиться екран для введення коду мови. Введіть код своєї мови, який можна знайти в розділі «Список кодів мов» (стор. 79).

### **■ [BD Hybrid Disc Playback Layer] (Шар відтворення BD Hybrid Disc)**

[BD]: Відтворення шару BD.

[DVD/CD]: Відтворення шару DVD або компакт-диска.

### **■ [BD Internet Connection] (Інтернет-з'єднання BD)**

[Allow] (Дозволити): Рекомендовано вибирати це значення.

[Do not allow] (Заборонити): Заборона з'єднання з Інтернетом.

## **[Parental Control Settings] (Налаштування батьківського контролю)**

### **■ [Password] (Пароль)**

Установлення або змінення пароля для функції батьківського контролю. За допомогою паролю можна встановити обмеження на відтворення дисків BD-ROM і DVD VIDEO, а також інтернет-відео. За необхідності можна встановити різні рівні обмеження на перегляд дисків BD-ROM і DVD VIDEO й інтернет-відео.

### **■ [Parental Control Area Code] (Код батьківського контролю/регіону)**

Відтворення деяких дисків BD-ROM або DVD VIDEO може бути обмежено згідно з географічним положенням. Сцени можуть бути заблоковані або замінені на інші сцени. Дотримуючись інструкцій на екрані, введіть чотиризначний пароль.

---

■ **[BD Parental Control] (Батьківський контроль BD)/[DVD Parental Control] (Батьківський контроль DVD)/[Internet Video Parental Control] (Батьківський контроль інтернет-відео)**

Після встановлення батьківського контролю сцени можуть бути заблоковані або замінені на інші сцени. Дотримуючись інструкцій на екрані, введіть чотиризначний пароль.

---

■ **[Internet Video Unrated] (Інтернет-відео без цензури)**

[Allow] (Дозволити): Дозвіл на відтворення інтернет-відео без цензури.  
[Block] (Блокувати): Блокування відтворення інтернет-відео без цензури.

---

 **[System Settings] (Налаштування системи)**

---

■ **[OSD Language] (Мова екранних повідомлень)**

Можна вибрати мову відображення системних повідомлень на екрані.

---

■ **[Main Unit illumination] (Підсвічування на основному пристрої)**

[On] (Увімк.): Екран передньої панелі завжди ввімкнено, а яскравість світлодіодного індикатора є максимальною.

[Auto] (Авто): Екран передньої панелі вимкнено, а яскравість світлодіодного індикатора автоматично зменшується, якщо не користуватися системою протягом приблизно 10 секунд.

---

■ **[HDMI Settings] (Налаштування HDMI)**

[Control for HDMI] (Керування HDMI)  
[On] (Увімк.): Увімкнення функції [Control for HDMI] (Керування HDMI). Можна керувати різним обладнанням, підключеним за допомогою кабелів HDMI.  
[Off] (Вимк.): Вимк.

[Audio Return Channel] (Канал передавання звуку)

Ця функція доступна, коли систему підключено до роз'єму телевізора HDMI IN, сумісного із функцією Audio Return Channel, а для параметра [Control for HDMI] (Керування HDMI) встановлено значення [On] (Увімк.).

[Auto] (Авто): Система може автоматично приймати цифровий аудіосигнал телевізора за допомогою кабелю HDMI.

[Off] (Вимк.): Вимк.

**Примітка**

(тільки для європейських моделей)  
Якщо для параметра [Quick Start Mode] (Режим швидкого запуску) встановлено значення [On] (Увімк.), для параметра [Control for HDMI] (Керування HDMI) автоматично встановлюється значення [Off] (Вимк.).

---

■ **[Quick Start Mode] (Режим швидкого запуску)**

[On] (Увімк.): Скорочення часу запуску в режимі очікування. Керувати системою можна невдовзі після увімкнення.

[Off] (Вимк.): Налаштування за замовчуванням.

#### **Примітка**

(тільки для європейських моделей)  
Якщо для параметра [Control for HDMI] (Керування HDMI) або [Remote Start] (Дистанційний запуск) встановлено значення [On] (Увімк.), для параметра [Quick Start Mode] (Режим швидкого запуску) автоматично встановлюється значення [Off] (Вимк.).

---

#### **■ [Auto Standby] (Автоматичний перехід у режим очікування)**

[On] (Увімк.): Увімкнення функції (режим очікування). Якщо не користуватися системою протягом приблизно 30 хвилин, вона автоматично переходить у режим очікування.  
[Off] (Вимк.): Вимк.

---

#### **■ [Auto Display] (Автоматичне відображення)**

[On] (Увімк.): У разі зміння відтворюваних розділів, режимів зображення, аудіосигналів тощо інформація на екрані відображається автоматично.  
[Off] (Вимк.): Інформація відображається лише після натиснення кнопки DISPLAY.

---

#### **■ [Screen Saver] (Заставка)**

[On] (Увімк.): Увімкнення функції заставки.  
[Off] (Вимк.): Вимкнено.

---

#### **■ [Software Update Notification] (Сповіщення про оновлення програмного забезпечення)**

[On] (Увімк.): Налаштування системи для сповіщення про наявність новішого програмного забезпечення (стор. 54).  
[Off] (Вимк.): Вимкнено.

---

#### **■ [Gracenote Settings] (Налаштування Gracenote)**

[Auto] (Авто): Автоматичне завантаження відомостей про диск після зупинки відтворення. Для завантаження систему має бути підключено до мережі.  
[Manual] (Вручну): Завантаження відомостей про диск, якщо вибрано [Video Search] (Пошук відео) або [Music Search] (Пошук музики).

---

#### **■ [System Information] (Відомості про систему)**

Відображення версії програмного забезпечення та MAC-адреси системи.

---

#### **■ [Software License Information] (Відомості про ліцензію на програмне забезпечення)**

Відображення відомостей про ліцензію на програмне забезпечення.

---

## **[Network Settings] (Налаштування мережі)**

---

#### **■ [Internet Settings] (Налаштування Інтернету)**

Попереднє підключення системи до мережі. Додаткові відомості див. у розділі «Крок 3: Підготовка підключення до мережі» (стор. 24).

[Wired Setup] (Дротове підключення): Виберіть це значення для підключення до широкосмугового маршрутизатора за допомогою мережного кабелю.

[Wireless Setup(built-in)] (Бездротове підключення (вбудоване)): Виберіть це значення, якщо використовується вбудована функція бездротової локальної мережі системи для бездротового з'єднання з мережею.

#### **Підказка**

Докладнішу інформацію можна отримати на сторінці частих запитань наведеного нижче веб-сайту.

Для клієнтів країн Європи та Росії:  
<http://support.sony-europe.com/>

Для клієнтів інших країн/регіонів:  
<http://www.sony-asia.com/section/support>

---

### **■ [Network Connection Status] (Стан підключення до мережі)**

Відображення поточного стану підключення до мережі.

---

### **■ [Network Connection Diagnostics] (Діагностика підключення до мережі)**

Перевірка підключення до мережі за допомогою процедури діагностики мережі.

---

### **■ [Connection Server Settings] (Налаштування сервера підключення)**

Налаштування необхідності відображення підключеного сервера DLNA.

---

### **■ [Renderer Set-up] (Установлення рендерера)**

[Automatic Access Permission] (Дозвіл на автоматичний доступ): Налаштування необхідності дозволу на автоматичний доступ від щойно виявленого виробу, сумісного з контролером DLNA.

[Smart Select] (Інтелектуальний вибір): Дозволяє контролеру Sony DLNA розпізнати систему як цільове обладнання для роботи за допомогою інфрачервоних променів. Цю функцію можна вимкнути або ввімкнути.

[Renderer Name] (Назва рендерера): Відображення назви системи в такому вигляді, у якому вона відображається для інших пристроїв DLNA у мережі.

---

### **■ [Renderer Access Control] (Керування доступом до рендерера)**

Налаштування необхідності приймати команди від контролерів DLNA.

---

### **■ [PARTY Auto Start] (Автоматичний запуск PARTY)**

[On] (Увімк.): Запуск режиму PARTY або приєднання до наявного сеансу PARTY на запит мережного пристрою, сумісного з функцією PARTY STREAMING.

[Off] (Вимк.): Вимкнено.

---

### **■ [Registered Remote Devices] (Зареєстровані віддалені пристрої)**

Відображення списку зареєстрованих віддалених пристроїв.

#### **Примітка**

Щоб використовувати цю функцію, обов'язково оновіть програмне забезпечення (стор. 54).

---

### **■ [Remote Start] (Дистанційний запуск)**

[On] (Увімк.): Можливість увімкнути систему за допомогою пристрою, зв'язаного через мережу, у режимі очікування системи.

[Off] (Вимк.): Систему не можна ввімкнути за допомогою пристрою, зв'язаного через мережу.

#### **Примітка**

(тільки для європейських моделей)  
Якщо для параметра [Quick Start Mode] (Режим швидкого запуску) встановлено значення [On] (Увімк.), для параметра [Remote Start] (Дистанційний запуск) автоматично встановлюється значення [Off] (Вимк.).

---

## **[Easy Network Settings] (Просте налаштування мережі)**

Запуск функції [Easy Network Settings] (Просте налаштування мережі) для базового налаштування мережі.  
Дотримуйтесь інструкцій на екрані.

---

## **[Resetting] (Скидання налаштувань)**

---

### **■ [Reset to Factory Default Settings] (Скидання налаштувань до заводських значень за замовчуванням)**

Вибір групи налаштувань системи та скидання їх до заводських значень.  
Скидаються всі налаштування у групі.

---

### **■ [Initialise Personal Information] (Ініціалізація особистої інформації)**

Стирання особистої інформації, що зберігається в системі.

### Запобіжні заходи

#### Безпека

- Якщо твердий предмет або рідина попаде всередину корпусу, відключіть систему та зверніться до кваліфікованого обслуговуючого персоналу для перевірки системи перед подальшою експлуатацією.
- Не торкайтеся шнура живлення мокрими руками. Це може призвести до ураження електричним струмом.

#### Джерела живлення

Від'єднайте систему від настінної розетки, якщо не збираєтесь її використовувати протягом довгого часу. Щоб від'єднати шнур живлення, візьміться за штепсель; ніколи не тягніть за шнур.

#### Розміщення

- Система має знаходитися у приміщенні з належною вентиляцією, щоб запобігти перегріванню.
- Хоча пристрій нагрівається під час роботи, це не є несправністю. Температура верхньої, нижньої та бокових панелей значно підвищується за безперервного використання пристрою. Щоб уникнути опіків, не торкайтеся корпусу.
- Не розташовуйте пристрій на м'якій поверхні (килими, ковдри і т.д.), яка може заблокувати вентиляційні отвори.

- Не розташовуйте систему поблизу джерела тепла, як наприклад радіатор, повітровід, а також у місцях, що піддаються впливу прямих сонячних променів, пилу, механічної вібрації або ударів.
- Не розташовуйте систему під нахилом. За задумом розробників він має працювати лише в горизонтальному положенні.
- Тримайте систему та диски подалі від пристроїв, які використовують сильні магніти, наприклад, мікрохвильової печі або великих динаміків.
- Не кладіть на систему важкі предмети.
- Не розміщуйте металеві предмети перед передньою панеллю. Це може обмежити приймання радіохвиль.
- Не розташовуйте систему в місці, де використовується медичне обладнання. Це може спричинити збої в роботі медичного обладнання.
- Якщо ви користуєтесь кардіостимулятором або іншим медичним приладом, проконсультуйтеся з лікарем або виробником вашого медичного приладу, перш ніж використовувати функцію бездротової локальної мережі.

#### Експлуатація

У разі перенесення системи з холоду в тепле приміщення, а також у разі встановлення її у приміщенні з надмірною вологістю, на лінзах всередині пристрою може утворитися конденсат. Через це система може не функціонувати належним чином. Необхідно виїняти диск і залишити систему ввімкненою приблизно на півгодини, доки волога не випарується.

## Регулювання гучності

Не підвищуйте гучність під час прослуховування відрізків аудіопотоку з надто низьким рівнем аудіовходу або за відсутності аудіосигналів. Є ризик пошкодження слуху та динаміків, якщо звук різко сягне максимального рівня.

## Чищення

Очищуйте корпус, панель і регулятори за допомогою м'якої тканини, злегка змоченої в слабкому розчині миючого засобу. Не використовуйте абразивні матеріали, порошки для чищення або розчинники, зокрема спирт чи бензин.

## Диски для чищення, засоби чищення дисків і лінз

Не використовуйте диски для чищення або засоби чищення дисків і лінз (зокрема, вологі очисники та спреї). Це може спричинити збої в роботі пристрою.

## Заміна частин

У разі ремонту системи старі деталі можна здати для повторного використання або переробки.

## Кольори телевізора

Якщо динаміки викликають неоднорідність кольору на екрані телевізора, вимкніть телевізор та увімкніть його через 15-30 хвилин. Якщо після цього спотворення кольору не усунуто, розташуйте динаміки далі від телевізора.

## ВАЖЛИВА ПРИМІТКА

Обережно! Система може відображати нерухоме відеозображення або екранне повідомлення на екрані телевізора протягом необмеженого часу. Якщо залишити нерухоме відеозображення або екранне повідомлення на екрані телевізора на довгий час, це може призвести до неусувного пошкодження екрана телевізора. Особливо чутливі до цього телевізори із плазмовими екранами та проекційні телевізори.

## Переміщення системи

Перш ніж пересувати систему, переконайтеся, що до неї не вставлено диска, та від'єднайте шнур живлення від настінної розетки (мережі живлення).

## Зв'язок через Bluetooth

- Пристрої *Bluetooth* використовуються на відстані близько 10 метрів (безперешкодна відстань) один від одного. За наступних умов можливе скорочення відстані для ефективного зв'язку.
  - У випадку якщо між пристроями, що використовують зв'язок *Bluetooth*, є людина, металевий предмет, стіни або інші перешкоди
  - У місцях, де встановлено бездротову локальну мережу
  - У місцях використання мікрохвильових печей
  - У місцях, де виникають інші електромагнітні хвилі



- Пристрої *Bluetooth* та бездротові локальні мережі (IEEE 802.11b/g) використовують однаковий частотний діапазон (2,4 ГГц). У разі використання пристрою *Bluetooth* біля пристрою, який використовує бездротову локальну мережу, можуть виникнути електромагнітні перешкоди. Це може призвести до зниження швидкості передачі даних, появи шумів або неможливості підключення. У такому випадку спробуйте виконати наведені нижче дії.
  - Використовуйте пристрій на відстані не менш ніж 10 метрів від пристрою бездротової локальної мережі.
  - Вимкніть обладнання бездротової локальної мережі на час використання пристрою *Bluetooth*, що знаходиться в межах 10 метрів.
  - Розташуйте цей пристрій і пристрій *Bluetooth* якомога ближче один до одного.
- Радіохвилі, які передає пристрій, можуть вплинути на роботу деяких медичних пристроїв. Оскільки перешкоди можуть призвести до несправності, завжди вимикайте живлення цього пристрою та пристрою *Bluetooth* у таких місцях:
  - У лікарнях, поїздах, літаках, на заправних станціях, а також у будь-якому місці, де можуть бути легкозаймисті гази
  - Поряд з автоматичними дверима або пожежною сигналізацією
- Пристрій підтримує функції безпеки, які відповідають специфікації *Bluetooth* для безпечного зв'язку з використанням технології *Bluetooth*. Тим не менш, ця безпека може виявитися недостатньою в залежності від налаштування вмісту та інших факторів, тому завжди будьте уважні при використанні технології *Bluetooth*.
- Sony не може бути притягнуто до відповідальності в будь-якому випадку за заподіяну шкоду або інші збитки в результаті витоку інформації під час зв'язку з використанням технології *Bluetooth*.
- Зв'язок *Bluetooth* не гарантується усіма пристроями *Bluetooth*, які мають однаковий профіль з цим пристроєм.
- Пристрої *Bluetooth*, які під'єднуються до цього пристрою, мають відповідати специфікації *Bluetooth*, встановленої корпорацією Bluetooth SIG, Inc., і їх відповідність має бути сертифіковано. Однак, навіть якщо пристрій відповідає специфікації *Bluetooth*, можуть виникнути випадки, коли характеристики або специфікації пристрою *Bluetooth* роблять неможливим підключення або можуть призвести до різних варіантів керування, відображення та роботи.
- Залежно від пристрою *Bluetooth*, під'єданого до цього пристрою, комунікаційного середовища або навколишніх умов можуть виникнути шуми або втрата звуку.

У разі виникнення запитань або проблем, пов'язаних із системою, зверніться до найближчого постачальника продукції Sony.

## Примітки щодо дисків

### Користування дисками

- Тримайте диск за краї, щоб не забруднити його. Не торкайтеся поверхні.
- Не приклеюйте папір або плівку на диск.



- Не надавайте дискам дії прямих сонячних променів і джерел тепла, зокрема каналів подачі гарячого повітря; не залишайте їх в автомобілі, припаркованому на відкритому сонці, оскільки температура всередині автомобіля може значно підвищуватися.
- Після використання покладіть диск у футляр.

### Чищення

- Перед використанням очищуйте диски спеціальною тканиною. Витирайте диск у напрямку від середини до країв.



- Не використовуйте хімічні засоби, зокрема бензин, розчинник, наявні у продажу очисники чи спреї-антистатики, призначені для вінілових платівок.

Система може відтворювати тільки стандартні круглі диски. Нестандартні та диски не круглої форми (у формі картки, серця або зірки) можуть призвести до несправності.

Не користуйтеся дисками, до яких приклеєно етикетку або прикріплено кільце (або інші схожі предмети).

## Виправлення неполадок

Якщо під час роботи із системою виникає одна з перелічених далі проблем, скористайтеся цим керівництвом з виправлення неполадок, перш ніж звертатися до сервісного центру. Якщо проблему вирішити не вдається, зверніться до найближчого постачальника продукції Sony.

### Загальні

#### Не вмикається живлення.

→ Переконайтеся, що шнур живлення підключено належним чином.

#### Пульт дистанційного керування не працює.

- Завелика відстань між пультом дистанційного керування та пристроєм.
- Слабкий заряд батарей пульта дистанційного керування.

## Дисковод не відкривається, і диск не вдається вийняти навіть після натискання ▲.

→ Спробуйте виконати такі дії:

- 1 Натисніть та утримуйте кнопки ► та ▲ на пристрої не менше 5 секунд, щоб відкрити дисковод.
- 2 Вийміть диск.
- 3 Від'єднайте шнур живлення від настінної розетки, а через декілька хвилин знову приєднайте шнур.

## Система не працює належним чином.

→ Від'єднайте шнур живлення від настінної розетки, а через декілька хвилин знову приєднайте шнур.

## Повідомлення

**Повідомлення [A new software version is available. Please go to the "Setup" section of the menu and select "Network Update" to perform the update.] (Доступна нова версія програмного забезпечення. Перейдіть у меню до розділу «Налаштування» і виберіть «Оновлення через мережу» для виконання оновлення) з'являється на екрані телевізора.**

→ Відомості щодо оновлення програмного забезпечення системи до актуальної версії див. у розділі [Network Update] (Оновлення системи) (стор. 54).

**На екрані передньої панелі з'являється повідомлення «PRTECT», «PUSH» або «POWER».**

→ Натисніть кнопку I/⏻, щоб увімкнути систему, і перевірте наступні елементи після того, як зникне повідомлення «STBY».

- Чи використовуються лише оригінальні динаміки?
- Чи не заблоковані вентиляційні отвори системи?
- Після перевірки й усунення знайдених проблем увімкніть систему. Якщо причину проблеми не вдається знайти навіть після перевірки всіх перерахованих пунктів, зверніться до найближчого постачальника продукції Sony.

**На екрані передньої панелі з'являється повідомлення «LOCKED».**

→ Вимкніть функцію блокування від дітей (стор. 49).

**На екрані передньої панелі з'являється повідомлення «D. LOCK».**

→ Зверніться до найближчого постачальника продукції Sony або місцевого вповноваженого центру обслуговування Sony.

**Повідомлення виду «Eхххх» (де х — це число) з'являється на екрані передньої панелі.**

→ Зверніться до найближчого постачальника продукції Sony або місцевого вповноваженого центру обслуговування Sony та повідомте код помилки.

**На екрані телевізора з'являється знак ▲ без текстових повідомлень.**

→ Зверніться до найближчого постачальника продукції Sony або місцевого вповноваженого центру обслуговування Sony.

## Зображення

### Зображення відсутнє або відтворюється належним чином.

- Перевірте режим виводу системи (стор. 22).
- Натисніть та утримуйте кнопки ► і VOL – на пристрої не менше 5 секунд, щоб скинути налаштування роздільної здатності відео на виході до найменшого значення.
- Для програвання дисків BD-ROM установіть параметр [BD-ROM 24p Output] (Вихід BD-ROM 24p) у меню [Screen Settings] (Налаштування екрана) (стор. 55).

### Відсутнє зображення при підключенні кабелю HDMI.

- Пристрій підключено до пристрою введення, не сумісного з HDCP (система захисту цифрового вмісту, що передається через канали з високою пропускну здатністю). При цьому «HDMI» на передній панелі не світиться (стор. 22).

### Темні області зображення занадто темні / яскраві області занадто яскраві або здаються неприродними.

- Для параметра [Picture Quality Mode] (Режим якості зображення) установіть значення [Standard] (значення за замовчуванням) (стор. 40).

### З'являються шуми зображення.

- Очистіть диск.
- Якщо відеосигнал від системи надходить до телевізора через пристрій відеозаписування (VCR), до деяких програм BD/DVD застосовується сигнал захисту від копіювання, який може вплинути на якість зображення. Якщо проблему не вирішено навіть після підключення пристрою безпосередньо до телевізора, спробуйте підключити пристрій через інші вхідні роз'єми.

### Зображення на екрані телевізора відсутнє.

- Перевірте налаштування параметрів [TV Type] (Тип телевізора) у меню [Screen Settings] (Налаштування екрана) (стор. 54).
- Пропорції зображення зафіксовано на диску.

### Кольори на екрані телевізора спотворені.

- Якщо динаміки використовуються разом із ЕПТ-телевізором або проектором, розташуйте динаміки на відстані не менш ніж 0,3 метра від телевізора.
- Якщо спотворення кольорів не усунено, вимкніть телевізор та увімкніть його через 15–30 хвилин.
- Переконайтеся, що поблизу динаміків немає намагнічених предметів (магнітна клямка на підставці телевізора, медичні пристрої, іграшки тощо).

## Звук

### Звук відсутній.

- Кабелі динаміків не підключено належним чином.
- Перевірте налаштування динаміків (стор. 47).

### Звук із телевізора не передається через роз'єм HDMI (OUT) при використанні функції Audio Return Channel (Канал передавання звуку).

- Установіть для параметра [Control for HDMI] (Керування HDMI) у розділі [HDMI Settings] (Налаштування HDMI) меню [System Settings] (Налаштування системи) значення [On] (Увімк.) (стор. 59). А також установіть для параметра [Audio Return Channel] (Канал передавання звуку) у розділі [HDMI Settings] (Налаштування HDMI) меню [System Settings] (Налаштування системи) значення [Auto] (Авто) (стор. 59).
- Переконайтеся, що телевізор сумісний із функцією Audio Return Channel (Канал передавання звуку).
- Переконайтеся, що кабель HDMI під'єднано до роз'єму телевізора, який підтримує функцію Audio Return Channel (Канал передавання звуку).

### Система не виводить звук телепрограм належним чином при підключенні до телевізійної приставки.

- Установіть для параметра [Audio Return Channel] (Канал передавання звуку) у розділі [HDMI Settings] (Налаштування HDMI) меню [System Settings] (Налаштування системи) значення [Off] (Вимк.) (стор. 59).
- Перевірте підключення (стор. 23).

### Чутно сильний гул або шум.

- Розташуйте аудіоапаратуру далі від телевізора.
- Очистіть диск.

### Стереоефект звуку втрачається при відтворенні компакт-диска.

- Виберіть стереозвук, натиснувши кнопку AUDIO (стор. 42).

### Звук виводиться тільки через центральний динамік.

- Залежно від диска звук може виводитися лише через центральний динамік.



### З динаміків об'ємного звучання виводиться дуже тихий звук або не виводиться зовсім.

- Перевірте підключення динаміків і налаштування (стор. 21, 47).
- Перевірте налаштування звукового режиму (стор. 27).
- Залежно від джерела ефект об'ємного звучання може бути менш помітним.
- Відтворюється 2-канальне джерело.

### **Виникає викривлення звуку підключеного обладнання.**

- Зменште рівень вхідного сигналу від підключеного обладнання, установивши [Attenuate - AUDIO] (Пом'якшення — AUDIO) (стор. 57).

### **Раптово вмикається голосна музика.**

- Активовано вбудовану функцію демонстрації звуку. Натисніть , щоб зменшити гучність, або натисніть , щоб зупинити демонстрацію.

## **Тюнер**

### **Не вдається налаштувати радіостанцію.**

- Переконайтеся, що антену підключено належним чином. Відрегулюйте антену.
- Сигнал станції ослабкий (при налаштуванні в автоматичному режимі). Скористайтеся ручним налаштуванням.

## **Відтворення**

### **Вміст диску не відтворюється.**

- Код регіону диску BD/DVD не співпадає з кодом системи.
- Волога сконденсувалась усередині пристрою, що може призвести до пошкодження лінз. Необхідно вийняти диск і залишити пристрій увімкненим приблизно на півгодини.
- Система не може відтворити диск, сесію записування якого було завершено неправильно (стор. 73).

### **Імена файлів відображаються неправильно.**

- Система відображає лише символи, сумісні з кодуванням ISO 8859-1. Символи інших форматів можуть відобразитись інакше.

- Залежно від використаного записуючого програмного забезпечення вхідні символи можуть відобразитись інакше.

### **Диск відтворюється не з початку.**

- Вибрано відтворення з місця зупинки. Натисніть OPTIONS і виберіть [Play from start] (Відтворювати з початку), а потім натисніть .

### **Відтворення не починається з моменту, на якому було завершено попереднє відтворення.**

- Залежно від типу диска момент відновлення відтворення може видалятися з пам'яті
  - після відкриття дисководу;
  - після відключення пристрою USB;
  - після відтворення іншого вмісту;
  - після вимкнення пристрою.

### **Мова звукової доріжки/субтитрів або кути перегляду не змінюються.**

- Скористайтеся меню диска BD або DVD.
- Багатомовні доріжки/субтитри або перегляд під різними кутами не записано на диску BD або DVD, який відтворюється.

### **Бонусний вміст та інші дані на диску BD-ROM не відтворюються.**

- Спробуйте виконати такі дії:
  - ① Вийміть диск.
  - ② Вимкніть систему.
  - ③ Вийміть і знову під'єднайте пристрій USB (стор. 31).
  - ④ Увімкніть систему.
  - ⑤ Вставте диск BD-ROM із вмістом BONUSVIEW/BD-LIVE.

## Пристрій USB

### Пристрій USB не розпізнається.

- Спробуйте виконати такі дії:
  - ① Вимкніть систему.
  - ② Вийміть і знову під'єднайте пристрій USB.
  - ③ Увімкніть систему.
- Переконайтеся в тому, що пристрій USB належним чином підключений до порту  (USB).
- Переконайтеся в тому, що пристрій USB і кабель не пошкоджені.
- Переконайтеся в тому, що пристрій USB увімкнено.
- Якщо пристрій USB підключено через USB-концентратор, від'єднайте його і підключіть безпосередньо до пристрою.

## Інтернет-відео BRAVIA

### Зображення або звук неякісні, зображення деяких програм нечітке, особливо під час сцен зі швидкими рухами або затемненням.

- Якість зображення/звуку може бути незадовільною залежно від постачальників інтернет-вмісту.
- Якість зображення та звуку можна підвищити, змінивши швидкість з'єднання. Рекомендована швидкість з'єднання для продукції Sony — не менше 2,5 Мбіт/с для відео зі стандартною роздільною здатністю та 10 Мбіт/с для відео з високою роздільною здатністю.
- Не всі відео мають звукове супроводження.

### Зображення зменшене.

- Натисніть , щоб збільшити зображення.

## «BRAVIA» Sync ([Control for HDMI] (Керування HDMI))

### Функція [Control for HDMI] (Керування HDMI) не працює («BRAVIA» Sync).

- Установіть для параметра [Control for HDMI] (Керування HDMI) значення [On] (Увімк.) (стор. 59).
- Якщо з'єднання HDMI змінено, вимкніть і знову увімкніть систему.
- У разі виникнення збою електропостачання встановіть для параметра [Control for HDMI] (Керування HDMI) значення [Off] (Вимк.), а потім установіть для параметра [Control for HDMI] (Керування HDMI) значення [On] (Увімк.) (стор. 59).
- Перевірте наведене нижче та див. інструкції з експлуатації до обладнання.
  - Підключене обладнання підтримує функцію [Control for HDMI] (Керування HDMI).
  - Параметри підключеного обладнання для використання функції [Control for HDMI] (Керування HDMI) налаштовано правильно.

## Підключення до мережі

### Не вдається підключити систему до мережі.

- Перевірте підключення до мережі (стор. 24) та налаштування мережі (стор. 60).

## Підключення до бездротової локальної мережі

### Не вдається підключити ПК до Інтернету після виконання налаштування [Wi-Fi Protected Setup (WPS)].

- Налаштування бездротового з'єднання маршрутизатора можуть змінитись автоматично, якщо використати функцію Wi-Fi Protected Setup, перш ніж відрегулювати налаштування маршрутизатора. У такому разі відповідно змініть налаштування бездротового з'єднання ПК.

### Не вдається підключити систему до мережі, або підключення до мережі нестабільне.

- Переконайтеся, що маршрутизатор бездротової локальної мережі увімкнено.
- Перевірте підключення до мережі (стор. 24) та налаштування мережі (стор. 60).
- Залежно від середовища використання, наприклад, матеріалу стін, прийому радіохвиль або наявності перешкод між системою та маршрутизатором бездротової локальної мережі, дальність зв'язку може бути коротшою. Розташуйте систему та маршрутизатор бездротової локальної мережі ближче один до одного.
- Пристрої, що використовують частотний діапазон 2,4 ГГц, наприклад, мікрохвильова піч, пристрій *Bluetooth* або цифровий бездротовий пристрій, можуть переривати зв'язок. Розташуйте пристрій подалі від таких пристроїв або вимкніть їх.

- Підключення до бездротової локальної мережі може бути нестабільним залежно від середовища використання, особливо під час користування функцією *Bluetooth* системи. Середовище використання має бути пристосованим.

### Потрібний бездротовий маршрутизатор відсутній у списку бездротових мереж.

- Натисніть RETURN, щоб повернутися до попереднього екрана, і повторіть спробу налаштування [Wireless Setup(built-in)] (Бездротове підключення). Якщо після цього потрібний бездротовий маршрутизатор не з'явився у списку, виберіть пункт [Add a new address.] (Додати нову адресу), а потім виберіть [Manual Registration] (Ручна реєстрація), щоб ввести ім'я мережі (SSID) вручну.

## Пристрій *Bluetooth*

### Не вдається створити пару.

- Пересуньте пристрій *Bluetooth* ближче до пристрою.
- Може не вдатися створити пару, якщо поблизу пристрою є інші пристрої *Bluetooth*. У такому випадку вимкніть інші пристрої *Bluetooth*.
- Видаліть систему зі списку на пристрої *Bluetooth* і повторіть процедуру створення пари (стор. 32).

### Підключення не вдається.

- Відомості про реєстрацію пари видалено. Повторіть процедуру створення пари (стор. 32).



**Звук відсутній.**

- Переконайтеся, що систему не розташовано занадто далеко від пристрою *Bluetooth*, або що системи не заважають мережа Wi-Fi, інші бездротові пристрої, які використовують частоту 2,4 ГГц, або мікрохвильова піч.
- Перевірте правильність з'єднання *Bluetooth* між системою та пристроєм *Bluetooth*.
- Знову створіть пару між системою і пристроєм *Bluetooth*.
- Розташуйте систему подалі від металевих предметів або поверхонь.
- Переконайтеся, що функцію «BT» увімкнено.
- Спершу відрегулюйте гучність пристрою *Bluetooth*. Якщо рівень гучності все ще низький, відрегулюйте гучність пристрою.

**Звук відсутній або переривається, або втрачено з'єднання.**

- Цей пристрій і пристрій *Bluetooth* розташовані занадто далеко один від одного.
- Якщо між цим пристроєм і пристроєм *Bluetooth* є перешкоди, усуньте або уникайте їх.
- Якщо поблизу є обладнання, що генерує електромагнітні випромінювання, наприклад, для бездротової локальної мережі, інший пристрій *Bluetooth* або мікрохвильова піч, пересуньте їх подалі.

**Підтримувані диски**

<b>Blu-ray Disc</b>	BD-ROM <sup>1)</sup> BD-R/BD-RE <sup>2)</sup>
<b>DVD<sup>3)</sup></b>	DVD-ROM DVD-R/DVD-RW DVD+R/DVD+RW
<b>CD<sup>3)</sup></b>	CD-DA (музичний компакт-диск) CD-ROM CD-R/CD-RW

<sup>1)</sup> Оскільки технічні характеристики дисків Blu-ray Disc постійно вдосконалюються, деякі диски можуть не відтворюватися залежно від типу та версії. Окрім того, звук на виході залежить від джерела, підключеного вихідного роз'єму та вибраних налаштувань аудіо.

<sup>2)</sup> BD-RE: Версія 2.1  
BD-R: Версії 1.1, 1.2, 1.3 включно з BD-R з органічним пігментом (тип LTH)  
Диски BD-R, записані на ПК, не відтворюються, якщо є можливість подальшого записування.

<sup>3)</sup> Диск CD або DVD не відтворюється, якщо сесію запису було завершено неправильно. Для отримання додаткової інформації скористайтеся інструкцією з експлуатації, що додається до записуючого пристрою.

**Диски, не придатні до відтворення**

- BD з картриджем
- BDXL
- DVD-RAM
- HD DVD
- Аудіодиски DVD
- PHOTO CD
- Вміст даних на дисках CD-Extra
- Диски Super VCD
- Аудіовміст дисків DualDisc

## Примітки щодо дисків

Цей виріб призначено для відтворення дисків, що відповідають стандарту компакт-дисків (CD).

Диски DualDisc і деякі музикальні диски, закодовані технологіями захисту авторських прав, не відповідають стандартам компакт-дисків (CD), і тому не придатні до відтворення на цьому виробі.

## Примітка щодо процедури відтворення дисків BD/DVD

Розробники програмного забезпечення можуть встановлювати певні процедури відтворення дисків BD/DVD. Оскільки система відтворює диски BD/DVD відповідно до створеного розробником вмісту, деякі функції відтворення можуть бути недоступні.

## Примітка щодо двошарових дисків BD/DVD

Відтворення зображення або звуку може на мить перериватися при переключенні між шарами.

## Код регіону (лише BD-ROM/DVD VIDEO)

На нижній панелі пристрою системи нанесено код регіону. До відтворення придатні лише диски BD-ROM/DVD VIDEO (тільки відтворення), що мають аналогічний код або позначку .

## Підтримувані типи файлів

### Відео

Відеокодек	Контейнер	Розширення
Відео MPEG-1 <sup>*1</sup>	PS	.mpg, .mpeg
Відео MPEG-2 <sup>*2</sup>	PS <sup>*3</sup>	.mpg, .mpeg
	TS <sup>*4</sup>	.m2ts, .mts
Xvid	AVI	.avi
	MKV	.mkv
MPEG4/AVC <sup>*5</sup>	MKV <sup>*1</sup>	.mkv
	MP4 <sup>*1</sup>	.mp4, .m4v
	TS <sup>*1</sup>	.m2ts, .mts
	Quick Time <sup>*6</sup>	.mov
	3gpp/ 3gpp2 <sup>*6</sup>	.3gp, .3g2, .3gpp, .3gp2
VCI <sup>*1</sup>	TS	.m2ts, .mts
WMV9 <sup>*1</sup>	ASF	.wmv, .asf
Motion JPEG <sup>*6</sup>	Quick Time	.mov
	AVI	.avi

Формат відео	Контейнер	Розширення
AVCHD <sup>*1*7</sup>	Папка формату AVCHD <sup>*8</sup>	

## Музика

Аудіокодек	Розширення
MP3 (MPEG-1 Audio Layer III)	.mp3, .mka <sup>*6</sup>
AAC <sup>*1</sup>	.m4a, .aac <sup>*6</sup> , .mka <sup>*6</sup>
Стандарт WMA9 <sup>*1</sup>	.wma
LPCM	.wav, .mka <sup>*6</sup>
FLAC <sup>*6</sup>	.flac, .fla
AC3 <sup>*6</sup>	.ac3, .mka

## Фото

Формат фото	Розширення
JPEG	.jpeg, .jpg, .jpe
PNG	.png <sup>*9</sup>
GIF	.gif <sup>*9</sup>
MPO	.mpo <sup>*6*10</sup>

<sup>\*1</sup> Система може не відтворювати файли цього формату на сервері DLNA.

<sup>\*2</sup> Система може відтворювати лише відео зі стандартною роздільною здатністю на сервері DLNA.

<sup>\*3</sup> Система не відтворює файли формату DTS на сервері DLNA.

<sup>\*4</sup> Система може відтворювати лише файли формату Dolby Digital на сервері DLNA.

<sup>\*5</sup> Система підтримує формат AVC до рівня 4.1.

<sup>\*6</sup> Система не відтворює файли цього формату на сервері DLNA.

<sup>\*7</sup> Система може відтворювати файли формату AVCHD версії 2.0 (AVCHD 3D/ Progressive).

<sup>\*8</sup> Система може відтворювати файли формату AVCHD, записані цифровою відеокамерою тощо. Диск формату AVCHD не відтворюється, якщо сесію запису завершено неправильно.

<sup>\*9</sup> Система не може відтворювати анімовані файли PNG та GIF.

<sup>\*10</sup> Для файлів MPO, відмінних від 3D, відображається основне або перше зображення.

### Примітка

- Деякі файли можуть не відтворюватися залежно від їх формату, кодування, умов записування або умов сервера DLNA.
- Деякі файли, редаговані на ПК, можуть не відтворюватися.
- До деяких файлів не можна застосувати функцію швидкого перемотування вперед або назад.
- Система не може відтворювати закодовані файли, зокрема DRM і Lossless.
- Система може розпізнавати такі файли й папки на дисках BD, DVD та CD і пристроях USB:
  - вкладені папки до 9-го рівня (у тому числі кореневі папки)
  - до 500 файлів і папок на одному рівні
- Система може розпізнавати такі файли й папки, збережені на сервері DLNA:
  - вкладені папки до 19-го рівня
  - до 999 файлів і папок на одному рівні
- Підтримувана частота кадрів:
  - до 60 кадр./с, лише для AVCHD.
  - до 30 кадр./с для інших відеокодеків.
- Система підтримує швидкість передачі відео до 40 Мбіт/с.
- Система підтримує роздільну здатність відео до 1920×1080р.
- Деякі пристрої USB можуть не працювати разом із цією системою.
- Система розпізнає пристрої класів Mass Storage Class (MSC) (зокрема флеш-пам'ять або жорсткий диск) і Still Image Capture Device (SICD), а також клавіатуру на 101 клавішу.
- Система може належним чином не відтворювати відеофайли з високою швидкістю передачі, записані на дисках DATA CD. Відеофайли з високою швидкістю передачі рекомендовано відтворювати з дисків DATA DVD або DATA BD.

## Підтримувані аудіоформати

Аудіоформати, підтримувані системою, наведені нижче.

Формат	Функція	
	«BD/DVD»	«TV» (DIGITAL IN)
LPCM 2ch	○	○
LPCM 5.1 ch, LPCM 7.1 ch	○	-
Dolby Digital	○	○
Dolby TrueHD, Dolby Digital Plus	○	-
DTS	○	○
DTS-ES Discrete 6.1, DTS-ES Matrix 6.1	○*	○*
DTS96/24	○	○*
DTS-HD High Resolution Audio	○	-
DTS-HD Master Audio	○	-

○: Підтримуваний формат.

-: Непідтримуваний формат.

\* Декодовано як DTS core.

### Примітка

Підтримувана частота дискретизації цифрового сигналу формату LPCM 2ch — до 48 кГц за використання функції «TV».

## Технічні характеристики

### Підсилювач об'ємного звучання

#### BDV-E6100/BDV-E4100/BDV-E3100 BDV-E2100 (за виключенням моделей для Великобританії та Ірландії)

POWER OUTPUT (номінальні значення)

Передній лівий/передній правий:  
75 Вт + 75 Вт (3 Ом, 1 кГц,  
1 % THD)

POWER OUTPUT (рекомендовані  
значення)

Передній лівий/передній правий/  
об'ємного звучання лівий/об'ємного  
звучання правий:  
125 Вт (на канал, 3 Ом, 1 кГц)

Центральний:

250 Вт (6 Ом, 1 кГц)

Сабвуфер:

250 Вт (6 Ом, 80 кГц)

Входи (аналогові)

AUDIO IN

Чутливість: 1 В/400 мВ

Входи (цифрові)

TV (Audio Return Channel/OPTICAL)

Підтримувані формати: LPCM 2CH  
(до 48 кГц), Dolby Digital, DTS

#### BDV-E2100 (лише моделі для Великобританії та Ірландії)

POWER OUTPUT (номінальні значення)

Передній лівий/передній правий:  
75 Вт + 75 Вт (3 Ом, 1 кГц,  
1 % THD)

POWER OUTPUT (рекомендовані  
значення)

Передній лівий/передній правий/  
об'ємного звучання лівий/об'ємного  
звучання правий:  
100 Вт (на канал, 3 Ом, 1 кГц)

Центральний:

200 Вт (6 Ом, 1 кГц)

Сабвуфер:

200 Вт (6 Ом, 80 кГц)

Входи (аналогові)

AUDIO IN

Чутливість: 1 В/400 мВ

Входи (цифрові)

TV (Audio Return Channel/OPTICAL)

Підтримувані формати: LPCM 2CH  
(до 48 кГц), Dolby Digital, DTS

## HDMI

З'єднувач

Тип А (19-контактний)

## BD/DVD/CD System

Система формату сигналів

NTSC/PAL

## USB

Порт  $\Psi$  (USB):

тип А (для підключення  
запам'ятовувальних пристроїв USB,  
зчитувачів карт пам'яті, цифрових  
фото- та відеокамер)

## LAN

Точка підключення LAN (100)

Термінал 100BASE-TX

## Бездротова локальна мережа (LAN)

Відповідність стандартам

IEEE 802.11 b/g/n

Частота і канали

Модель Тайванцю:

діапазон 2,4 ГГц: канали 1–11

Інші моделі:

діапазон 2,4 ГГц: канали 1–13

## Bluetooth

Система зв'язку

Bluetooth, версія специфікації 3.0

Вихід

Bluetooth, специфікація Power Class 2

Максимальна дальність зв'язку

Лінія візування при бл. 10 м<sup>1)</sup>

Частотний діапазон

2,4 ГГц

Метод модуляції

FHSS (широкосмуговий сигнал  
з частотними скачками)

Підтримувані профілі Bluetooth<sup>2)</sup>

A2DP 1.2 (Розширений профіль  
розповсюдження аудіо)

AVRCP 1.3 (Профіль дистанційного  
керування аудіо-та відеопристроями)

Підтримувані кодеки<sup>3)</sup>

SBC<sup>4)</sup>, AAC

Дальність передачі (A2DP)

20 Гц – 20000 Гц (частота дискретизації  
44,1 кГц, 48 кГц)

<sup>1)</sup> Фактичний діапазон може змінюватися в залежності від таких факторів, як наприклад, перешкоди між пристроями, магнітні поля навколо мікрохвильової печі, статична електрика, бездротовий телефон, чутливість прийому, продуктивність антени, операційна система, програмне забезпечення тощо.

<sup>2)</sup> Стандартні профілі Bluetooth визначають мету зв'язку пристроїв через Bluetooth.

<sup>3)</sup> Кодек: Стискання аудіо сигналу і перетворення формату

<sup>4)</sup> Кодек з багатосмуговим кодуванням

## Тонер FM

Система

Кварцовий цифровий синтезатор PLL

Діапазон налаштування

87,5 МГц – 108,0 МГц (з кроком 50 кГц)

Антена

Дротова FM-антена

## Динаміки

**Передній/об'ємного звучання  
(SS-TSB123) для BDV-E6100**

**Передній (SS-TSB123) для BDV-E4100**

Розміри (ш/в/г, при бл.)

100 мм × 650 мм × 100 мм (настінна  
частина)

260 мм × 1200 мм × 260 мм (динамік)

Маса (при бл.)

Передній: 1,3 кг (настінна частина  
з кабелем динаміків)  
2,9 кг (динамік)

Об'ємного звучання:

1,4 кг (настінна частина  
з кабелем динаміків)  
3,0 кг (динамік)

**Передній/об'ємного звучання  
(SS-TSB122) для BDV-E3100**

**Об'ємного звучання (SS-TSB122) для  
BDV-E4100**

Розміри (ш/в/г, прибл.)  
90 мм × 205 мм × 91 мм

Маса (прибл.)  
Передній: 0,53 кг (з кабелем динаміків)  
Об'ємного звучання: 0,62 кг (з кабелем динаміків)

**Передній/об'ємного звучання  
(SS-TSB121) для BDV-E2100**

Розміри (ш/в/г, прибл.)  
95 мм × 189 мм × 80 мм

Маса (прибл.)  
Передній: 0,49 кг (з кабелем динаміків)  
Об'ємного звучання: 0,54 кг (з кабелем динаміків)

**Центральний (SS-CTB122) для  
BDV-E6100/BDV-E4100/BDV-E3100**

Розміри (ш/в/г, прибл.)  
240 мм × 90 мм × 85 мм

Маса (прибл.)  
0,58 кг (з кабелем динаміків)

**Центральний (SS-CTB121) для  
BDV-E2100**

Розміри (ш/в/г, прибл.)  
225 мм × 84 мм × 75 мм

Маса (прибл.)  
0,5 кг (з кабелем динаміків)

**Сабвуфер (SS-WSB123) для  
BDV-E6100/BDV-E4100/BDV-E3100**

Розміри (ш/в/г, прибл.)  
225 мм × 365 мм × 345 мм

Маса (прибл.)  
5,8 кг (з кабелем динаміків)

**Сабвуфер (SS-WSB122) для  
BDV-E2100**

Розміри (ш/в/г, прибл.)  
220 мм × 305 мм × 255 мм  
Маса (прибл.)  
3,8 кг (з кабелем динаміків)

**Загальні**

Вимоги до електроживлення  
Модель Тайваню:  
120 В змінного струму, 50/60 Гц  
Інші моделі:  
220 В – 240 В змінного струму, 50/60 Гц  
Споживання електроенергії  
Увімк.: 95 Вт  
Режим очікування: 0,3 Вт (Додаткові відомості щодо налаштування див. у розділі стор. 50.)  
Розміри (ш/в/г, прибл.)  
430 мм × 50,5 мм × 296 мм (включно з частинами, що виступають)  
Маса (прибл.)  
2,7 кг

Конструкція та технічні характеристики можуть бути змінені без попереднього сповіщення.

- Споживання електроенергії в режимі очікування: 0,3 Вт
- ККД підсилювача, значенням більш ніж 85%, досягається завдяки цифровому підсилювачу S-Master.

## Список кодів мов

Коди мов відповідають стандарту ISO 639: стандарт 1988 (E/F).

Код	Мова	Код	Мова	Код	Мова	Код	Мова
1027	Afar	1183	Irish	1347	Maori	1507	Samoaan
1028	Abkhazian	1186	Scots Gaelic	1349	Macedonian	1508	Shona
1032	Afrikaans	1194	Galician	1350	Malayalam	1509	Somali
1039	Amharic	1196	Guarani	1352	Mongolian	1511	Albanian
1044	Arabic	1203	Gujarati	1353	Moldavian	1512	Serbian
1045	Assamese	1209	Hausa	1356	Marathi	1513	Siswati
1051	Aymara	1217	Hindi	1357	Malay	1514	Sesotho
1052	Azerbaijani	1226	Croatian	1358	Maltese	1515	Sundanese
1053	Bashkir	1229	Hungarian	1363	Burmese	1516	Swedish
1057	Byelorussian	1233	Armenian	1365	Nauru	1517	Swahili
1059	Bulgarian	1235	Interlingua	1369	Nepali	1521	Tamil
1060	Bihari	1239	Interlingue	1376	Dutch	1525	Telugu
1061	Bislama	1245	Inupiak	1379	Norwegian	1527	Tajik
1066	Bengali;	1248	Indonesian	1393	Occitan	1528	Thai
	Bangla	1253	Icelandic	1403	(Afan)Oromo	1529	Tigrinya
1067	Tibetan	1254	Italian	1408	Oriya	1531	Turkmen
1070	Breton	1257	Hebrew	1417	Punjabi	1532	Tagalog
1079	Catalan	1261	Japanese	1428	Polish	1534	Setswana
1093	Corsican	1269	Yiddish	1435	Pashto;	1535	Tonga
1097	Czech	1283	Javanese		Pushto	1538	Turkish
1103	Welsh	1287	Georgian	1436	Portuguese	1539	Tsonga
1105	Danish	1297	Kazakh	1463	Quechua	1540	Tatar
1109	German	1298	Greenlandic	1481	Rhaeto-	1543	Twì
1130	Bhutani	1299	Cambodian		Romance	1557	Ukrainian
1142	Greek	1300	Kannada	1482	Kirundi	1564	Urdu
1144	English	1301	Korean	1483	Romanian	1572	Uzbek
1145	Esperanto	1305	Kashmiri	1489	Russian	1581	Vietnamese
1149	Spanish	1307	Kurdish	1491	Kinyarwanda	1587	Volapük
1150	Estonian	1311	Kirghiz	1495	Sanskrit	1613	Wolof
1151	Basque	1313	Latin	1498	Sindhi	1632	Xhosa
1157	Persian	1326	Lingala	1501	Sangho	1665	Yoruba
1165	Finnish	1327	Laothian	1502	Serbo-Croatian	1684	Chinese
1166	Fiji	1332	Lithuanian	1503	Singhalese	1697	Zulu
1171	Faroese	1334	Latvian;	1505	Slovak		
1174	French		Lettish	1506	Slovenian		
1181	Frisian	1345	Malagasy			1703	Не вказано

## Список кодів батьківського контролю/регіону

Код	Країна	Код	Країна	Код	Країна	Код	Країна
2047	Австралія	2239	Ірландія	2390	Нова Зеландія	2174	Франція
2046	Австрія	2149	Іспанія	2379	Норвегія	2090	Чилі
2044	Аргентина	2254	Італія	2427	Пакистан	2086	Швейцарія
2057	Бельгія	2092	Китай	2428	Польща	2499	Швеція
2070	Бразилія	2093	Колумбія	2436	Португалія	2276	Японія
2184	Великобританія	2304	Корея	2489	Росія		
2219	Гонконг	2333	Люксембург	2501	Сінгапур		
2200	Греція	2363	Малайзія	2528	Таїланд		
2115	Данія	2362	Мексика	2543	Тайвань		
2248	Індія	2376	Нідерланди	2424	Філіппіни		
2238	Індонезія	2109	Німеччина	2165	Фінляндія		



# Алфавітний покажчик

## Номерне

3D 30

## A

A/V SYNC 42

Audio Return Channel (Канал передавання звуку) 59

## B

BD-LIVE 29

*Bluetooth* 31

BONUSVIEW 29

BRAVIA Sync 46

## C

CD 73

Control for HDMI (Керування HDMI) 46

## D

DLNA 36, 61

Dolby Digital 42

DRC аудіо 56

DTS 42

DVD 73

## F

FM Mode (Режим FM) 44

## H

HDMI

YCbCr/RGB (HDMI) 56

HDMI Deep Colour Output 56

## N

Network Settings 60

NFC 34

## R

RDS 46

## S

Screen Settings 54

SLEEP 49

Slideshow (Показ слайдів) 40

Speaker Settings (Налаштування динаміків)

Level (Гучність) 48

## T

Test Tone (Тестовий звук) 48

TV Type (Тип телевізора) 54

## U

USB 31

## W

WEP 25

WPA2-PSK (AES) 25

WPA2-PSK (TKIP) 25

WPA-PSK (AES) 25

WPA-PSK (TKIP) 25

## A

Автоматичне відображення 60

Автоматичний запуск PARTY 61

Автоматичний перехід у режим очікування 60

## **Б**

- Батьківський контроль BD 59
- Батьківський контроль DVD 59
- Батьківський контроль інтернет-відео 59
- Блокування від дітей 49

## **В**

- Вихід BD-ROM 24р 55
- Вихід DVD-ROM 24р 56
- Вихід аудіо 57
- Відомості про відтворюваний вміст 30
- Відомості про ліцензію на програмне забезпечення 60
- Відомості про систему 60

## **Д**

- Дистанційний запуск 61
- Діагностика підключення до мережі 61

## **Е**

- Екран передньої панелі 15

## **З**

- Задня панель 16
- Зареєстровані віддалені пристрої 61
- Заставка 60
- Звуковий ефект 57
- Звуковий сигнал мультиплексного транслявання 43

## **І**

- Ініціалізація особистої інформації 62
- Інтернет-відео без цензури 59
- Інтернет-вміст 35
- Інтернет-з'єднання BD 58

## **К**

- Керування HDMI 59
- Керування доступом до рендерера 61
- Код батьківського контролю/регіону 58
- Код регіону 74

## **М**

- Мова аудіо 58
- Мова екранних повідомлень 59
- Мова меню дисків BD/DVD 58
- Мова субтитрів 58

## **Н**

- Налаштування BD Audio MIX 56
- Налаштування Gracenote 60
- Налаштування аудіо 56
- Налаштування батьківського контролю 58
- Налаштування виходу 3D 54
- Налаштування динаміків 47, 57
- Distance (Відстань) 48
- Налаштування Інтернету 60
- Налаштування перегляду дисків BD/DVD 58
- Налаштування розміру екрана телевізора для 3D 54
- Налаштування сервера підключення 61

## **О**

- Оновлення 54
- Оновлення через мережу 54

**П**

- Пароль 58
- Передня панель 14
- Підсвічування на основному пристрої 59
- Підтримувані диски 73
- Пом'якшення — AUDIO 57
- Пропорції зображення DVD 55
- Просте налаштування 26
- Просте налаштування мережі 62
- Пульт дистанційного керування 17

**Р**

- Режим кінематографічного перетворення 55
- Режим паузи 56
- Режим швидкого запуску 59

**С**

- Скидання налаштувань 62
- Скидання налаштувань до заводських значень за замовчуванням 62
- Список кодів мов 79

**У**

- Установлення рендерера 61

**Ф**

- Формат екрана 55

**Ш**

- Шар відтворення BD Hybrid Disc 58

Програмне забезпечення цієї системи може бути оновлене в майбутньому.  
Докладнішу інформацію про доступні оновлення можна знайти на наведених нижче веб-сайтах.

Для клієнтів країн Європи та Росії:  
<http://support.sony-europe.com/>

Для клієнтів інших країн/регіонів:  
<http://www.sony-asia.com/section/support>

**HDMI**

**Blu-ray  
3D™**

 **gracenote.**

 **DLNA  
CERTIFIED™**

 **Blu-ray Disc™**

 **Java™  
POWERED**

<http://www.sony.net/>



\* 4 4 4 6 7 3 4 1 3 \* (1)