

## FM/MW/LW Digitalni medija plejer

Uputstvo za upotrebu

SR

**Da biste otkazali prikazivanje demonstracije (DEMO),  
pogledajte stranica 18.**

Za povezivanje/instalaciju, pogledajte stranica 28.



\* 4 5 7 3 4 0 4 2 1 \* (1)

Zbog bezbednosti, obavezno postavite ovu jedinicu na komandnu tablu automobila jer zadnja strana jedinice postaje vruća tokom korišćenja.

Više detalja možete da vidite u poglavlju „Povezivanje/instalacija“ (stranica 28).

Napravljeno u Tajlandu

Pločica na kojoj su navedeni radni napon i drugi podaci je locirana na dnu kućišta.



Sony Corporation ovim izjavljuje da je oprema u skladu sa osnovnim zahtevima i ostalim relevantnim odredbama direktive 1999/5/EC. Detaljnije informacije možete da vidite na sledećoj URL adresi:  
<http://www.compliance.sony.de/>

**Napomena za korisnike: sledeće informacije se odnose samo na opremu koja se prodaje u zemljama u kojima se primenjuju direktive Evropske unije.**

Proizvođač: Sony Corporation, 1-7-1 Konan Minato-ku Tokyo, 108-0075 Japan  
Za usklađenost sa proizvodima iz EU:  
Sony Belgium, bijkantor van Sony Europe Limited, Da Vincilaan 7-D1, 1935 Zaventem, Belgija



**Odlaganje potrošenih baterija i električne i elektronske opreme (primenjivo u Evropskoj uniji i ostalim evropskim zemljama koje imaju sisteme za odvojeno sakupljanje otpada)**

Ovaj simbol na proizvodu, bateriji ili pakovanju označava da se proizvod i baterija ne smeju tretirati kao kućni otpad. Na nekim baterijama se pored ovog simbola može nalaziti i hemijski simbol. Hemijski simbol za živu (Hg) ili olovo (Pb) se dodaje ako baterija sadrži više od 0,0005% žive ili 0,004% olova. Pravilnim odlaganjem proizvoda i baterija pomažete u sprečavanju mogućih štetnih posledica po okolinu i ljudsko zdravlje do kojih može doći usled nepravilnog odlaganja otpada.

Reciklažom materijala pomažete očuvanje prirodnih resursa.

Ako proizvodi zahtevaju stalno prisustvo baterije zbog bezbednosti, performansi ili celovitosti podataka, takvu bateriju bi trebalo da zameni isključivo obučeni serviser. Da biste bili sigurni da će baterija i električna i elektronska oprema biti pravilno zbrinuti, predajte potrošene proizvode na odgovarajućem mestu za prikupljanje i reciklažu električne i elektronske opreme. Za sve ostale baterije pogledajte poglavlje o bezbednom uklanjanju baterije iz proizvoda. Predajte bateriju na odgovarajućem mestu za prikupljanje i reciklažu potrošenih baterija. Za detaljnije informacije o reciklaži ovog proizvoda ili baterije, kontaktirajte lokalnu upravu, komunalnu službu ili prodavnicu u kojoj ste kupili proizvod ili bateriju.

**Upozorenje u slučaju da kontakt automobila nema ACC položaj**

Obavezno podesite funkciju AUTO OFF (stranica 18). Jedinica će se potpuno i automatski isključiti u podešeno vreme nakon što je isključite, što sprečava trošenje akumulatora. Ako ne podesite funkciju AUTO OFF, pritisnite i držite OFF dok se displej ne isključi svaki put kada isključite kontakt.

**Odricanje od odgovornosti koje se odnosi na usluge koje nude treće strane**

Usluge koje nude treće strane mogu da se promene, suspenduju ili prekinu bez prethodne najave. Sony ne snosi nikakvu odgovornost kada nastanu takve situacije.

## Važna napomena

### Paznja

NI U KOM SLUČAJU KOMPANIJA SONY NEĆE BITI ODGOVORNA ZA BILO KOJU SLUČAJNU, INDIRECTNU ILI POSLEDIČNU ŠTETU UKLJUČUJUĆI, BEZ OGRANIČENJA, GUBITAK PROFITA, GUBITAK PRIHODA, GUBITAK PODATAKA, NEMOGUĆNOST KORIŠĆENJA PROIZVODA ILI BILO KOJE POVEZANE OPREME, VREME NEAKTIVNOSTI I VREME KOJE IZGUBI NARUČILAC A KOJE SE ODNOSI NA KORIŠĆENJE ILI JE NASTALO KORIŠĆENJEM OVOG PROIZVODA, NJEGOVOG HARDVERA I/ILI SOFTVERA.

Poštovani korisniče, ovaj proizvod sadrži radio predajnik.

Prema UNECE uredbi br. 10, proizvođači vozila mogu da nametnu posebne uslove za ugradnju radio predajnika u vozilima.

Pogledajte priručnik za upotrebu vozila ili pozovite proizvođača ili prodavca vozila, pre nego što postavite ovaj proizvod u svoje vozilo.

### Hitni pozivi

Ovaj BLUETOOTH handsfree uređaj za auto i elektronski uređaj povezan sa upravljanjem bez upotrebe ruku koristi radio signale, mobilne i fiksne mreže, kao i funkcije koje je programirao korisnik, koje ne mogu da garantuju povezanost u svim uslovima.

Iz tog razloga, nemojte da se oslanjate isključivo na neki elektronski uređaj u slučaju neophodne komunikacije (kao što su hitni medicinski slučajevi).

### O BLUETOOTH komunikaciji

- Mikrotalasi koje emituje BLUETOOTH uređaj mogu da utiču na rad elektronskih medicinskih uređaja. Isključite ovu jedinicu i druge BLUETOOTH uređaje na sledećim lokacijama, jer mogu da dovedu do nezgode.
  - Na mestima gde je prisutan zapaljiv gas, u bolnici, vozu, avionu ili na benzinskoj pumpi.
  - U blizini automatskih vrata ili požarnog alarma.

- Ova jedinica podržava bezbednosne mogućnosti koje su u skladu sa BLUETOOTH standardom kako bi se obezbedila sigurna veza kada se koristi bežična tehnologija BLUETOOTH, ali bezbednost možda neće biti dovoljna što zavisi od podešavanja. Budite oprezni kada komunicirate koristeći bežičnu tehnologiju BLUETOOTH.
- Mi ne preuzimamo nikakvu odgovornost za curenje informacija tokom BLUETOOTH komunikacije.

Ako imate bilo kakva pitanja ili probleme u vezi sa ovom jedinicom koji nisu obrađeni u ovom priručniku, obratite se najbližem Sony prodavcu.

---

## Sadržaj

Vodič za delove i kontrole .....	5
----------------------------------	---

---

### Početni koraci

Skidanje prednjeg panela .....	6
Podešavanje sata .....	7
Priprema BLUETOOTH uređaja .....	7
Povezivanje USB uređaja .....	10
Povezivanje drugog prenosnog audio uređaja .....	10

---

### Slušanje radija

Slušanje radija .....	11
Korišćenje sistema RDS (Radio Data System) .....	11

---

### Reprodukcija

Reprodukcija sa USB uređaja .....	13
Reprodukcija sa BLUETOOTH uređaja .....	13
Pretraživanje i reprodukcija numera .....	14

---

### Pozivanje bez upotrebe ruku (samo putem BLUETOOTH veze)

Primanje poziva .....	15
Pozivanje .....	15
Dostupne opcije tokom trajanja poziva .....	16

---

### Korisne funkcije

Korišćenje funkcije Siri Eyes Free .....	17
--	----

---

### Podešavanja

Otkazivanje režima DEMO (demonstracija) .....	18
Operacije sa osnovnim podešavanjima .....	18
Opšta podešavanja (GENERAL) .....	18
Podešavanje zvuka (SOUND) .....	19
Podešavanje displeja (DISPLAY) .....	19
BLUETOOTH podešavanje (BT) .....	20

---

### Dodatne informacije

Mere opreza .....	20
Održavanje .....	21
Specifikacije .....	22
Rešavanje problema .....	24

---

### Povezivanje/instalacija

Mere opreza .....	28
Lista delova za instalaciju .....	28
Povezivanje .....	29
Instalacija .....	32

# Vodič za delove i kontrole

## Glavna jedinica

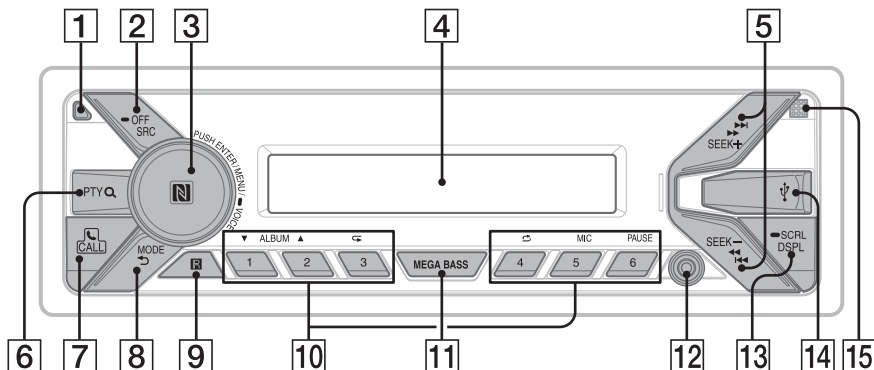

### 1 Dugme za otpuštanje prednjeg panela

### 2 SRC (izvor)

Uključivanje napajanja.  
Promena izvora.

#### OFF

Pritisnite i držite 1 sekundu da biste isključili izvor i prikazali sat.  
Pritisnite i držite duže od 2 sekunde da biste isključili napajanje i displej.

### 3 Upravljački točkić

Okrećite da biste prilagodili jačinu zvuka.

#### PUSH ENTER

Ulazak u izabranu stavku.

#### MENU\*

Ulazak u meni za podešavanje.

#### VOICE (stranica 16, 17)

Pritisnite i držite duže od 2 sekunde da biste aktivirali glasovno biranje ili funkciju Siri (samo iPhone).

#### N-Mark

Dodirnite upravljački točkić Android™ pametnim telefonom da biste uspostavili Bluetooth® vezu.

\* Nije dostupno ako je izabran BT telefon.

### 4 Displej

### 5 SEEK +/-

Automatsko podešavanje radio stanica.  
Pritisnite i držite da biste ručno podesili.

#### ◀◀/▶▶ (prethodno/sledeće)

#### ◀◀/▶▶ (brzo premotavanje unazad/unapred)

### 6 PTY (tip programa)

Izbor PTY u funkciji RDS.

#### Q (pregled) (stranica 14)

Ulazak u režim pregleda tokom reprodukcije.

### 7 CALL

Ulazak u meni za pozivanje. Prijem/prekid poziva.  
Pritisnite i držite duže od 2 sekunde da biste aktivirali BLUETOOTH signal.

### 8 MODE (stranica 11, 13, 16)

#### ↶ (nazad)

Povratak na prethodni prikaz.

### 9 Prijemnik za daljinski upravljač

#### 10 Dugmad sa brojevima (od 1 do 6)

Prijem memorisanih radio stanica. Pritisnite i držite da biste memorisali stanice. Za pozivanje memorisanog broja telefona. Pritisnite i držite da biste memorisali broj telefona.

#### ALBUM ▼/▲

Za preskakanje albuma na audio uređaju. Pritisnite i držite za neprekidno preskakanje albuma.

↺ (ponavljanje)

↻ (nasumično)

MIC (stranica 16)

PAUSE

#### 11 MEGA BASS

Pojačavanje zvuka basa u sinhronizaciji sa nivoom jačine zvuka. Pritisnite ga da biste promenili postavku za MEGA BASS: [1], [2], [OFF].

#### 12 AUX ulazni priključak

#### 13 DSPL (displej)

Pritisnite da biste promenili prikazane stavke.

➡ SCRL (pomeranje)

Pritisnite i držite da biste pomerili prikazanu stavku.

#### 14 USB port

#### 15 Mikrofon (na unutrašnjem panelu)

Da bi funkcija upotrebe bez ruku pravilno radila, nemojte da prekrivate mikrofon trakom i sl.

## Početni koraci

### Skidanje prednjeg panela.

Možete da skinete prednji panel jedinice da biste sprečili krađu.

- 1 Pritisnite i držite OFF ① dok se jedinica ne isključi, pritisnite dugme za otpuštanje prednjeg panela ②, a zatim povucite panel prema sebi da biste ga skinuli.

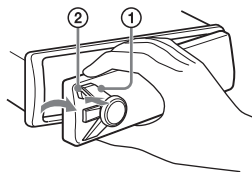

### Alarm upozorenja

Ako okrenete prekidač za kontakt u položaj OFF bez skidanja prednjeg panela, oglašiće se alarm upozorenja na nekoliko sekundi. Alarm će se oglasiti samo ako koristite ugrađeno pojačalo.

### Serijski brojevi

Proverite da li se poklapaju serijski brojevi na donjoj strani jedinice i na zadnjoj strani prednjeg panela. U suprotnom nećete moći da izvedete BLUETOOTH uparivanje, povezivanje i prekidanje veze putem funkcije NFC.

### Postavljanje prednjeg panela

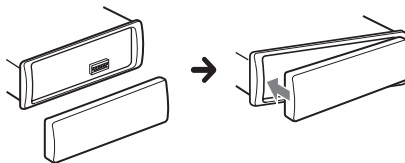

## Podešavanje sata

- 1 Pritisnite MENU, okrećite upravljački točkić da biste izabrali [SET GENERAL], a zatim ga pritisnite.
- 2 Okrećite upravljački točkić da biste izabrali [SET CLOCK-ADJ], a zatim ga pritisnite.  
Brojke koje označavaju sate trepere.
- 3 Okrećite upravljački točkić da biste podesili časove i minute.  
Pritisnite SEEK +/- da biste pomerali digitalne indikatore.
- 4 Nakon podešavanja minuta, pritisnite MENU.  
Podešavanje je završeno i sat se aktivira.

### Za prikaz sata

Pritisnite DSPL.

## Priprema BLUETOOTH uređaja

Možete da uživate u muzici ili obavite pozivanje bez upotrebe ruku, u zavisnosti od BLUETOOTH kompatibilnih uređaja kao što su pametni telefon, mobilni telefon i audio uređaj (u daljem tekstu „BLUETOOTH uređaj“ ako nije drugačije naznačeno). Za detalje o povezivanju, pogledajte uputstvo za upotrebu koje ste dobili uz uređaj. Pre povezivanja uređaja, utišajte zvuk jedinice. U suprotnom, može da vas iznenadi glasan zvuk.

## Povezivanje sa pametnim telefonom jednim dodirrom (NFC)

Dodirivanjem upravljačkog točkića na jedinici NFC\* kompatibilnim pametnim telefonom, jedinica se automatski uparuje i povezuje sa njim.

\* NFC (Near Field Communication) je tehnologija koja omogućava bežičnu komunikaciju kratkog dometa između različitih uređaja poput mobilnih telefona i IC nalepnica. Zahvaljujući funkciji NFC, za prenos podataka dovoljno je da dodirnete odgovarajuće simbole ili naznačeni položaj na NFC kompatibilnim uređajima.

Za pametne telefone sa instaliranim operativnim sistemom Android OS 4.0 ili novijim, potrebno je da preuzmete aplikaciju „NFC Easy Connect“, koja je dostupna u prodavnici Google Play™. Aplikaciju možda nije moguće preuzeti u nekim zemljama/regionima.

### 1 Aktivirajte funkciju NFC na pametnom telefonu.

Detaljne informacije potražite u uputstvu za upotrebu koje ste dobili uz pametni telefon.

### 2 Dodirnite deo sa oznakom N-Mark na jedinici delom sa oznakom N-Mark na pametnom telefonu.

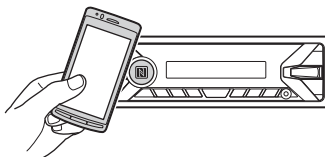

Proverite da li je indikator  počeo da svetli na displeju jedinice.

## Za prekidanje veze jednim dodirnom

Ponovo dodirnite deo sa oznakom N-Mark na jedinici delom sa oznakom N-Mark na pametnom telefonu.

### Napomene

- Kada izvršite povezivanje, pažljivo rukujte pametnim telefonom da biste sprečili pojavu ogrebotina.
- Povezivanje jednim dodirnom nije moguće kada je jedinica već povezana sa drugim NFC kompatibilnim uređajem. U tom slučaju, prekinite vezu sa drugim uređajem i ponovo izvršite povezivanje sa pametnim telefonom.

## Uparivanje i povezivanje sa BLUETOOTH uređajem

Pri povezivanju sa BLUETOOTH uređajem po prvi put, potrebna je obostrana registracija uređaja (tzv. „uparivanje“). Uparivanje omogućava ovoj jedinici i drugim uređajima da se prepoznaju.



**1** Postavite BLUETOOTH uređaj na udaljenosti do 1 metra od ovog uređaja.

**2** Pritisnite CALL, okrećite upravljački točičić da biste izabrali [SET PAIRING], a zatim ga pritisnete.

🔊 treperi dok je uređaj u režimu mirovanja pri uparivanju.

**3** Obavite uparivanje na BLUETOOTH uređaju tako da on detektuje ovu jedinicu.

**4** Izaberite [DSX-XXXX] (naziv modela) prikazan na displeju BLUETOOTH uređaja.

Ako se ne pojavi naziv vašeg modela, ponovite postupak od koraka 2.

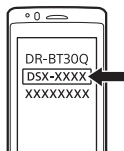

**5** Ako je potrebno uneti šifru\* na BLUETOOTH uređaju, unesite [0000].

\* Termin „šifra“ je poznat i pod nazivima „PIN kôd“, „PIN broj“ i „Lozinka“ itd., u zavisnosti od uređaja.

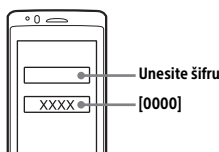

Kada se obavi uparivanje, indikator 🔊 ostaje da sveti.

**6** Izaberite ovu jedinicu na BLUETOOTH uređaju da biste uspostavili BLUETOOTH povezivanje.

Indikator 🔊 ili 📶 se pali kada se uspostavi veza.

### Napomena

Prilikom povezivanja sa BLUETOOTH uređajem, ova jedinica ne može da bude detektovana sa drugog uređaja. Da biste omogućili detekciju, utedite u režim za uparivanje i potražite ovaj uređaj preko drugog uređaja.

### Za pokretanje reprodukcije

Više detalja možete da vidite u poglavlju „Reprodukcija sa BLUETOOTH uređaja“ (stranica 13).

### Za otkazivanje uparivanja



Obavite korak 2 za otkazivanje režima uparivanja nakon što su ovaj i BLUETOOTH uređaj upareni.





## Povezivanje sa uparenim BLUETOOTH uređajem

Da biste koristili upareni uređaj, potrebno je da ga povežete sa ovom jedinicom. Neki upareni uređaji će se automatski povezati.



- 1 Pritisnite CALL, okrećite upravljački toččić da biste izabrali [SET BT SIGNL], a zatim ga pritisnite.**  
Uverite se da indikator  svetli.
- 2 Aktivirajte funkciju BLUETOOTH na BLUETOOTH uređaju.**
- 3 Upravljajte BLUETOOTH uređajem da biste se povezali sa ovom jedinicom.**  
Indikator  ili  svetli.

Ikone na displeju:

	Svetli kada je dostupno pozivanje bez upotrebe ruku omogućavanjem opcije HFP (Handsfree profil).
	Svetli kada je dostupna reprodukcija na audio uređaju omogućavanjem opcije A2DP (Advanced Audio Distribution Profile).

### Za povezivanje poslednjeg povezanog uređaja sa ovom jedinicom

Aktivirajte funkciju BLUETOOTH na BLUETOOTH uređaju.

Pritisnite SRC da izaberete [BT PHONE] ili [BT AUDIO].

Pritisnite ENTER za povezivanje sa mobilnim telefonom ili PAUSE za povezivanje sa audio uređajem.

### Napomena

Tokom BLUETOOTH audio striminga, ne možete da se povežete sa ove jedinice na mobilni telefon. Umesto toga, povežite se sa mobilnog telefona na ovu jedinicu.

### Savet

Kada je BLUETOOTH signal uključen: kada je dat kontakt, ova jedinica se automatski ponovo povezuje sa poslednjim povezanim mobilnim telefonom.

## Povezivanje sa iPhone/iPod uređajem (automatsko BLUETOOTH uparivanje)

Kada je iPhone/iPod sa instaliranim operativnim sistemom iOS5 ili novijim povezan na USB port, jedinica se automatski uparuje i povezuje sa njim. Da biste omogućili automatsko BLUETOOTH uparivanje, proverite da li je opcija [AUTOPAIR] u [BT] podešena na [ON] (stranica 20).

- 1 Aktivirajte funkciju BLUETOOTH na iPhone/iPod uređaju.**
- 2 Povežite iPhone/iPod na USB ulaz.**

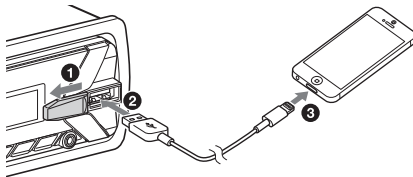

Proverite da li je indikator  počeo da svetli na displeju jedinice.

### Napomene

- Automatsko BLUETOOTH uparivanje nije moguće ako je jedinica već povezana sa drugim BLUETOOTH uređajem. U tom slučaju, prekinite vezu sa drugim uređajem, a zatim ponovo povežite iPhone/iPod.
- Ako nije uspostavljeno automatsko BLUETOOTH uparivanje, za više detalja pogledajte odeljak „Priprema BLUETOOTH uređaja“ (stranica 7).

## Povezivanje USB uređaja

- 1 Utišajte zvuk na jedinici.
- 2 Povežite USB uređaj sa jedinicom.  
Da biste povezali iPod/iPhone uređaj, koristite USB kabl za povezivanje za iPod (ne isporučuje se).

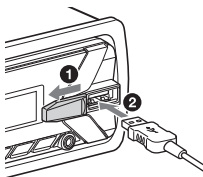

## Povezivanje drugog prenosnog audio uređaja

- 1 Isključite prenosni audio uređaj.
- 2 Utišajte zvuk na jedinici.
- 3 Povežite prenosni audio uređaj na AUX priključak (stereo mini utikač) na jedinici kablom za povezivanje (ne isporučuje se)\*.

\* Obavezno koristite prav utikač.

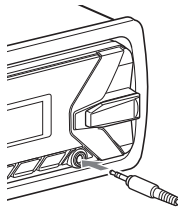

- 4 Pritisnite SRC da biste izabrali [AUX].

### Za usklađivanje nivoa jačine zvuka povezanog uređaja sa drugim izvorima

Započnite reprodukciju sa prenosnog audio uređaja umerenom jačinom zvuka i podesite na jedinici uobičajeni nivo jačine zvuka.

Pritisnite MENU, a zatim izaberite [SET SOUND] → [SET AUX VOL] (stranica 19).

## Slušanje radija

### Slušanje radija

Za slušanje radija, pritisnite SRC da biste izabrali [TUNER].

#### Automatsko memorisanje (BTM)

- 1 Pritisnite MODE da biste promenili frekventni opseg (FM1, FM2, FM3, MW ili LW).
- 2 Pritisnite MENU, okrećite upravljački točkić da biste izabrali [SET GENERAL], a zatim ga pritisnite.
- 3 Okrećite upravljački točkić da biste izabrali [SET BTM], a zatim ga pritisnite.  
Jedinica memoriše stanice na dugmadima sa brojevima po redosledu njihovih frekvencija.

#### Podešavanje

- 1 Pritisnite MODE da biste promenili frekventni opseg (FM1, FM2, FM3, MW ili LW).
- 2 Izvršite podešavanje.  
Za ručno podešavanje  
Pritisnite i držite SEEK +/- da biste našli približnu frekvenciju, a zatim pritisnite SEEK +/- više puta uzastopno da biste precizno podesili željenu frekvenciju.  
Za automatsko podešavanje  
Pritisnite SEEK +/-.  
Skeniranje se zaustavlja kada uređaj podesi stanicu.

#### Ručno memorisanje stanica

- 1 Dok slušate stanicu koju želite da memorišete, pritisnite i držite dugme sa brojem (1 do 6) dok se ne prikaže [MEM].

#### Prijem memorisanih stanica

- 1 Izaberite frekventni opseg, a zatim pritisnite dugme sa brojem (1 do 6).

### Korišćenje sistema RDS (Radio Data System)

#### Podešavanje alternativnih frekvencija (AF) i obaveštenja o saobraćaju (TA)

AF neprestano podešava stanicu sa najjačim signalom u mreži, a TA obezbeđuje informacije o trenutnom saobraćaju ili saobraćajne programe (TP) ako se primaju.

- 1 Pritisnite MENU, okrećite upravljački točkić da biste izabrali [SET GENERAL], a zatim ga pritisnite.
- 2 Okrećite upravljački točkić da biste izabrali [SET AF/ TA], a zatim ga pritisnite.
- 3 Okrećite upravljački točkić da biste izabrali [SET AF-ON], [SET TA-ON], [SET AF/TA-ON] ili [SET AF/TA-OFF], a zatim ga pritisnite.

## Za memorisanje RDS stanica sa AF i TA podešavanjima

Možete da memorišete RDS stanice zajedno sa AF/TA podešavanjima. Podesite AF/TA, a zatim memorišite stanicu pomoću BTM ili ručno. Ako memorišete ručno, možete takođe da memorišete stanice bez funkcije RDS.

## Za prijem hitnih obaveštenja

Sa uključenom funkcijom AF ili TA, hitna obaveštenja će automatski prekinuti trenutno izabrani izvor.

## Za prilagođavanje nivoa jačine zvuka tokom saobraćajnih obaveštenja

Nivo će biti uskladišten u memoriju za sva sledeća saobraćajna obaveštenja, nezavisno od redovnog nivoa jačine zvuka.

## Za zadržavanje na jednom regionalnom programu (REGIONAL)

Kada su uključene funkcije AF i REGIONAL, nećete biti prebacivani na druge regionalne stanice koje imaju jači signal. Ako napustite područje prijema tog regionalnog programa, podesite [SET REG-OFF] u podešavanjima [SET GENERAL] tokom FM prijema (stranica 18).

Ovu funkciju ne možete da koristite u Ujedinjenom Kraljevstvu i nekim drugim zemljama.

## Funkcija Local Link (samo u Ujedinjenom Kraljevstvu)

Ova funkcija vam omogućava da izaberete druge lokalne stanice u oblasti, čak i ako one nisu memorisane na dugmadima sa brojevima. Tokom FM prijema, pritisnite dugme sa brojem (1 do 6) na kojem je memorisana lokalna stanica. U roku od pet sekundi, ponovo pritisnite dugme sa brojem lokalne stanice. Ponavljajte ovaj postupak sve dok ne podesite lokalnu stanicu.

## Izbor tipova programa (PTY)

**1** Pritisnite PTY tokom FM prijema.

**2** Okrećite upravljački točkić dok se ne prikaže željeni tip programa, a zatim ga pritisnite.

Jedinica započinje da traži stanicu koja emituje željeni tip programa.

## Tip programa

**NEWS** (Novosti), **AFFAIRS** (Aktuelna događanja), **INFO** (Vesti), **SPORT** (Sport), **EDUCATE** (Obrazovni program), **DRAMA** (Dramski program), **CULTURE** (Kulturni program), **SCIENCE** (Naučni program), **VARIED** (Mešano), **POP M** (Pop muzika), **ROCK M** (Rok muzika), **EASY M** (M.O.R. muzika), **LIGHT M** (Lagana klasična muzika), **CLASSICS** (Klasična muzika), **OTHER M** (Ostale vrste muzike), **WEATHER** (Vremenska prognoza), **FINANCE** (Finansije), **CHILDREN** (Programi za decu), **SOCIAL A** (Društvena zbivanja), **RELIGION** (Verski program), **PHONE IN** (Program za javljanje slušalaca), **TRAVEL** (Putovanja), **LEISURE** (Slobodno vreme), **JAZZ** (Džez muzika), **COUNTRY** (Kantri muzika), **NATION M** (Narodna muzika), **OLDIES** (Evergreen muzika), **FOLK M** (Folk muzika), **DOCUMENT** (Dokumentarni program)

## Podešavanje sata (CT)

Podaci o tačnom vremenu (CT) dobijeni RDS prenosom podešavaju sat.

**1** Podesite [SET CT-ON] u podešavanju [SET GENERAL] (stranica 18).

## Reprodukcija

### Reprodukcija sa USB uređaja

U ovom uputstvu za upotrebu, „iPod“ se koristi kao opšti pojam za iPod funkcije na iPod i iPhone uređajima, osim ako nije drugačije naznačeno u tekstu ili na slikama.

Za detalje o kompatibilnosti vašeg iPod uređaja, pogledajte „O iPod uređaju“ (stranica 21) ili posetite sajt za podršku naveden na zadnjoj strani.

Možete da koristite MSC (Mass Storage Class) i MTP (Media Transfer Protocol) tip USB uređaja (kao što je USB fleš jedinica, digitalni medija plejer, Android pametni telefon) koji zadovoljava USB standard. U zavisnosti od digitalnog medija plejera ili Android pametnog telefona, potrebno je podesiti režim USB veze na MTP.

#### Napomene

- Za detalje o kompatibilnosti vašeg USB uređaja, posetite sajt za podršku naveden na zadnjoj strani.
- Nije podržana reprodukcija sledećih datoteka.
  - MP3/WMA/FLAC:
    - datoteke zaštićene autorskim pravima
    - DRM (Digital Rights Management) datoteke
    - Višekanalne audio datoteke
  - MP3/WMA:
    - datoteke sa kompresijom bez gubitka kvaliteta

#### 1 Priključite USB uređaj na USB port (stranica 10).

Pokrenuće se reprodukcija. Ako je uređaj već povezan, da biste započeli reprodukciju, pritisnite SRC da biste izabrali [USB] (prikazuje se [IPD] na displeju kada je prepoznat iPod).

#### 2 Prilagodite jačinu zvuka na jedinici.

#### Zaustavljanje reprodukcije

Pritisnite i držite OFF 1 sekundu.

#### Uklanjanje uređaja

Zaustavite reprodukciju, a zatim uklonite uređaj.

#### Upozorenje za iPhone

Kada povežete iPhone putem USB veze, jačina zvuka telefonskog poziva se kontroliše preko iPhone uređaja, a ne preko jedinice. Nemojte da pojačavate jačinu zvuka na uređaju tokom poziva, jer se nakon završetka razgovora može iznenada začuti glasan zvuk.

### Direktno upravljanje iPod uređajem (Upravljanje od strane saputnika)

#### 1 Tokom reprodukcije, pritisnite i držite MODE dok se ne prikaže [MODE IPOD].

Upravljanje iPod uređajem postaje dostupno. Imajte u vidu da jačina zvuka može da se prilagodi samo putem uređaja.

#### Za isključivanje funkcije upravljanja od strane saputnika

Pritisnite i držite MODE dok se ne prikaže [MODE AUDIO].

### Reprodukcija sa BLUETOOTH uređaja

Sadržaj možete da reprodukujete na povezanom uređaju koji podržava BLUETOOTH A2DP (Advanced Audio Distribution Profile).



#### 1 Izvršite BLUETOOTH povezivanje sa audio uređajem (stranica 8).

#### 2 Pritisnite SRC da biste izabrali [BT AUDIO].

#### 3 Upravljajte audio uređajem da biste započeli reprodukciju.

#### 4 Prilagodite jačinu zvuka na ovoj jedinici.

### Napomene

- U zavisnosti od audio uređaja, informacije kao što su naslov, redni broj numere/vreme i status reprodukcije možda neće biti prikazani na ovoj jedinici.
- Čak i ako promenite izvor na jedinici, reprodukcija se ne zaustavlja.

### Uskladjivanje nivoa jačine zvuka BLUETOOTH uređaja sa drugim izvorima

Započnite reprodukciju sa BLUETOOTH audio uređaja umerenom jačinom zvuka i podesite na jedinici uobičajeni nivo jačine zvuka.

Pritisnite MENU, a zatim izaberite [SET SOUND] → [SET BTA VOL] (stranica 19).

## Pretraživanje i reprodukcija numera

### Ponavljanje reprodukcije i nasumična reprodukcija

- 1 Tokom reprodukcije, pritisnite ↶ (ponavljanje) ili ↷ (nasumično) više puta uzastopno da biste izabrali željeni režim reprodukcije.

Možda će proteći izvesno vreme dok ne započne reprodukcija u izabranom režimu.

U zavisnosti od izabranog izvora zvuka, razlikuju se dostupni režimi reprodukcije.

### Pretraživanje numera po nazivu (Quick-BrowZer™)

- 1 U toku USB reprodukcije pritisnite Q (pregled)\* da biste prikazali listu kategorija pretrage.

Kada se prikaže lista numera, pritisnite ↵ (nazad) više puta uzastopno da biste prikazali željenu kategoriju za pretragu.

\* Tokom USB reprodukcije, pritisnite Q (pretraga) duže od 2 sekunde da biste se direktno vratili na listu kategorija.

- 2 Okrećite upravljački toččić da biste izabrali željenu kategoriju za pretragu, a zatim ga pritisnite za potvrdu izbora.

- 3 Ponovite korak 2 da biste pretražili željenu numeru.

Pokrenuće se reprodukcija.

### Za izlaz iz režima Quick-BrowZer

Pritisnite Q (pretraga).

### Pretraživanje preskakanjem stavki (režim Jump)

- 1 Pritisnite Q (pretraga).

- 2 Pritisnite SEEK +.

- 3 Okrećite upravljački toččić da biste izabrali stavku.

Lista se preskače u koracima od 10% od ukupnog broja stavki u njoj.

- 4 Pritisnite ENTER da biste se vratili u režim Quick-BrowZer.

Prikazuje se izabrana stavka.

- 5 Okrećite upravljački toččić da biste izabrali željenu stavku, a zatim ga pritisnite.

Pokrenuće se reprodukcija.

## Pozivanje bez upotrebe ruku (samo putem BLUETOOTH veze)

Da biste koristili mobilni telefon, povežite ga sa ovom jedinicom. Više detalja možete da vidite u poglavlju „Priprema BLUETOOTH uređaja“ (stranica 7).



## Primanje poziva

- 1 Pritisnite **CALL** kada primite poziv sa zvonom.  
Započinjte telefonski poziv.

### Napomena

Zvono priilikom prijema poziva i glas sagovornika se čuju samo kroz prednje zvučnike.

### Odbijanje poziva

Pritisnite i držite **OFF** 1 sekundu.

### Završavanje poziva

Ponovo pritisnite **CALL**.

## Pozivanje

Poziv možete da izvršite iz telefonskog imenika ili iz liste istorije poziva kada je povezan mobilni telefon koji podržava PBAP (Phone Book Access Profile).

### Pozivanje iz telefonskog imenika

- 1 Pritisnite **CALL**, okrećite upravljački točkić da biste izabrali [**PHONE BOOK**], a zatim ga pritisnite.
- 2 Okrećite upravljački točkić da biste izabrali prvo slovo iz početne liste, a zatim ga pritisnite.

- 3 Okrećite upravljački točkić da biste izabrali naziv iz liste naziva, a zatim ga pritisnite.
- 4 Okrećite upravljački točkić da biste izabrali broj iz liste brojeva, a zatim ga pritisnite.  
Započinjte telefonski poziv.

### Pozivanje iz istorije poziva

- 1 Pritisnite **CALL**, okrećite upravljački točkić da biste izabrali [**RECENT CALL**], a zatim ga pritisnite.  
Prikazaće se istorija poziva.
- 2 Okrećite upravljački točkić da biste izabrali naziv ili broj telefona iz istorije poziva, a zatim ga pritisnite.  
Započinjte telefonski poziv.

### Pozivanje unošenjem broja

- 1 Pritisnite **CALL**, okrećite upravljački točkić da biste izabrali [**DIAL NUMBER**], a zatim ga pritisnite.
- 2 Okrećite upravljački točkić da biste uneli broj telefona i na kraju izaberite [ ] (razmak), a zatim pritisnite **ENTER\***.  
Započinjte telefonski poziv.

\* Pritisnite **SEEK +/-** da biste pomerali digitalne indikatore.

### Napomena

Na displeju se prikazuje [ ] umesto [#].

### Pozivanje obnovom poziva

- 1 Pritisnite **CALL**, okrećite upravljački točkić da biste izabrali [**REDIAL**], a zatim ga pritisnite.  
Započinjte telefonski poziv.

## Pozivanje prethodno podešenim telefonskim brojevima

- 1 Pritisnite SRC da biste izabrali [BT PHONE].
- 2 Pritisnite dugme sa brojem (od 1 do 6) da biste izabrali kontakt koji želite da pozovete.
- 3 Pritisnite ENTER.  
Započinje telefonski poziv.

## Prethodno podešeni telefonski brojevi

Možete da memorišete do 6 kontakata kao prethodno podešene brojeve za pozivanje.

- 1 Izaberite telefonski broj koji želite da podesite kao memorisani broj, iz telefonskog imenika, istorije poziva ili ga direktno unesite.  
Broj telefona se prikazuje na displeju ove jedinice.
- 2 Pritisnite i držite taster sa brojem (1 do 6) dok se ne prikaže [MEM].  
Kontakt se memoriše na izabranoj poziciji.

## Pozivanje putem glasovnih oznaka

Možete da izvršite pozivanje izgovaranjem glasovne oznake memorisane u povezanom mobilnom telefonu koji ima funkciju glasovnog biranja.

- 1 Pritisnite CALL, okrećite upravljački točkić da biste izabrali [VOICE DIAL], a zatim ga pritisnete.  
Druga mogućnost je da pritisnete i držite VOICE duže od 2 sekunde.
- 2 Izgovorite glasovnu oznaku memorisanu na mobilnom telefonu.  
Vaš glas je prepoznat i poziv se uspostavlja.

## Otkazivanje glasovnog biranja

Pritisnite VOICE.

## Dostupne opcije tokom trajanja poziva

### Podešavanje jačine zvuka zvona

Okrećite upravljački točkić tokom primanja poziva.

### Podešavanje jačine glasa sagovornika

Okrećite upravljački točkić tokom razgovora.

### Podešavanje jačine odlaznog zvuka (podešavanje pojačanja mikrofona)

Pritisnite MIC.

Podesivi nivoi jačine zvuka: [MIC-LOW], [MIC-MID], [MIC-HI].

### Smanjenje eha i šuma (režim smanjenja eha/šuma)

Pritisnite i držite MIC.

Raspoloživi režimi: [EC/NC-1], [EC/NC-2].

### Prebacivanje između režima pozivanja bez upotrebe ruku (handsfree) i normalnog režima

Tokom razgovora, pritisnite MODE da biste prebacili telefonski audio poziv između jedinice i mobilnog telefona.

### Napomena

U zavisnosti od mobilnog telefona, ova opcija možda neće biti dostupna.



# Korišćenje funkcije Siri Eyes Free

Siri Eyes Free vam omogućava da koristite iPhone bez upotrebe ruku jednostavno govoreći u mikrofonski. Ova funkcija zahteva da povežete iPhone na jedinicu putem BLUETOOTH veze. Dostupnost je ograničena na iPhone 4s ili noviji. Uverite se da vaš iPhone pokreće najnovija verzija iOS-a.

Morate unapred da dovršite BLUETOOTH registraciju i konfiguraciju veze za iPhone i jedinicu. Više detalja možete da vidite u poglavlju „Priprema BLUETOOTH uređaja“ (stranica 7).

## 1 Aktivirajte funkciju Siri na iPhone uređaju.

Detaljne informacije potražite u uputstvu za upotrebu koje ste dobili uz iPhone.

## 2 Pritisnite i držite VOICE duže od 2 sekunde.

Prikazuje se displej glasovne komande.

## 3 Nakon zvučnog signala koji emituje iPhone, govorite u mikrofonski.

iPhone se ponovo oglašava i Siri se aktivira.

## Za deaktiviranje funkcije Siri Eyes Free

Pritisnite VOICE.

### Napomene

- iPhone možda neće prepoznati vaš glas u zavisnosti od uslova korišćenja. (Na primer, ako se nalazite u automobilu koji se kreće.)
- Siri Eyes Free možda neće funkcionisati ispravno ili vreme odziva može biti duže nego obično na mestima gde je teško primiti signale za iPhone.
- U zavisnosti od radnih uslova iPhone uređaja, Siri Eyes Free možda neće funkcionisati ispravno ili može da se zatvori.
- Ako reprodukujete numeru na iPhone uređaju koristeći BLUETOOTH audio vezu, kada započne reprodukcija putem ove veze, Siri Eyes Free se automatski zatvara i jedinica se prebacuje na BLUETOOTH audio izvor.

- Kada se Siri Eyes Free aktivira tokom reprodukcije zvuka, jedinica može da pređe na BLUETOOTH audio izvor čak i ako ne navedete numeru za reprodukciju.
- Kada povežete iPhone na USB port, Siri Eyes Free možda neće funkcionisati ispravno ili može da se zatvori.
- Kada povežete iPhone na jedinicu putem USB veze, nemojte da aktivirate Siri sa iPhone uređajem. Siri Eyes Free možda neće funkcionisati ispravno ili može da se zatvori.
- Nema zvuka tokom aktiviranja funkcije Siri Eyes Free.

## Podešavanja

### Otkazivanje režima DEMO (demonstracija)

Možete da otkazete prikaz demonstracije koji se pojavljuje kada je izvor isključen i kada je prikazan sat.

- 1 Pritisnite MENU, okrećite upravljački točkić da biste izabrali [SET GENERAL], a zatim ga pritisnite.
- 2 Okrećite upravljački točkić da biste izabrali [SET DEMO], a zatim ga pritisnite.
- 3 Okrećite upravljački točkić da biste izabrali [SET DEMO-OFF], a zatim ga pritisnite.  
Podešavanje je završeno.
- 4 Dvaput pritisnite ↵ (nazad).  
Displej se vraća u standardni režim prijema/ reprodukcije.

### Operacije sa osnovnim podešavanjima

Možete da podesite stavke u sledećim kategorijama podešavanja:

Opšta podešavanja (GENERAL), Podešavanje zvuka (SOUND), Podešavanje displeja (DISPLAY), BLUETOOTH podešavanje (BT)  
(Nije dostupno ako je izabran BT telefon.)

- 1 Pritisnite MENU.
- 2 Okrećite upravljački točkić da biste izabrali kategoriju za podešavanje, a zatim ga pritisnite.  
Stavke koje mogu da se podešavaju se razlikuju u zavisnosti od izvora i podešavanja.
- 3 Okrećite upravljački točkić da biste izabrali opcije, a zatim ga pritisnite.

### Povratak na prethodni ekran

Pritisnite ↵ (nazad).

### Opšta podešavanja (GENERAL)

#### DEMO (demonstracija)

Aktiviranje demonstracije: [ON], [OFF].

#### CLOCK-ADJ (podešavanje sata) (stranica 7)

#### CAUT ALM (alarm upozorenja)

Aktiviranje alarma upozorenja: [ON], [OFF] (stranica 6).  
(Dostupno samo dok je izvor isključen i sat prikazan.)

#### BEEP

Aktivira zvučni signal: [ON], [OFF].

#### AUTO OFF

Automatsko isključivanje nakon željenog vremena kada je jedinica isključena:  
[NO], [30S] (30 sekundi), [30M] (30 minuta), [60M] (60 minuta).

#### CT (vreme na satu)

Aktiviranje CT funkcije: [ON], [OFF].

#### AF/TA (alternativne frekvencije/obaveštenja o saobraćaju)

Izbor podešavanja alternativnih frekvencija (AF) i obaveštenja o saobraćaju (TA): [AF-ON], [TA-ON], [AF/TA-ON], [AF/TA-OFF].

#### REGIONAL

Ograničavanje prijema signala na određenu oblast: [ON], [OFF]. (Dostupno samo pri FM prijemu.)

#### BTM (memorisanje najboljeg podešavanja)

(stranica 11)  
(Dostupno samo ako je izabran radio.)

---

## Podešavanje zvuka (SOUND)

Ovaj režim podešavanja je dostupan kada je izabran bilo koji izvor izuzev BT telefona.

---

### EQ5 PRESET

Postavlja krivu ekvilajzera na jednu od 10 ponuđenih ili je isključuje:  
[OFF], [R&B], [ROCK], [POP], [DANCE], [HIP-HOP], [ELECTRONICA], [JAZZ], [SOUL], [COUNTRY], [CUSTOM].

Podešavanje krive ekvilajzera može da se memoriše za svaki izvor.

---

### EQ5 SETTING

Podešava [CUSTOM] od EQ5.

#### BASE

Bira prethodno memorisanu krivu ekvilajzera kao osnovu za dalje prilagođavanje: [BAND1] (niska frekvencija), [BAND2] (srednja do niska frekvencija), [BAND3] (srednja frekvencija), [BAND4] (srednja do visoka frekvencija), [BAND5] (visoka frekvencija).

Jačina zvuka može da se podesi u koracima od 1 dB, od -10 dB do +10 dB.

---

### BALANCE

Prilagođavanje ravnoteže zvuka:  
[RIGHT-15] – [CENTER] – [LEFT-15].

---

### FADER

Podešava relativni nivo:  
[FRONT-15] – [CENTER] – [REAR-15].

---

### S.WOOFER (subwoofer)

#### SW LEVEL (nivo subwoofera)

Podešava nivo jačine zvuka subwoofera:  
[+6 dB] – [0 dB] – [-6 dB], [ATT].  
([ATT] je prikazano pri najnižem podešavanju.)

#### SW PHASE (faza subwoofera)

Bira fazu subwoofera: [NORM], [REV].

#### LPF FREQ (frekvencija niskopropusnog filtera)

Bira graničnu frekvenciju subwoofera:  
[80Hz], [100Hz], [120Hz].

---

---

### AUX VOL (nivo jačine zvuka sa AUX)

Podešava nivo jačine zvuka svakog povezanog pomoćnog uređaja: [+18 dB] – [0 dB] – [-8 dB].  
Njime se izbegava pojedinačno podešavanje nivoa jačine zvuka između izvora.

---

### BTA VOL (nivo jačine zvuka sa BLUETOOTH uređaja)

Podešava nivo jačine zvuka svakog povezanog BLUETOOTH uređaja: [+6 dB] – [0 dB] – [-6 dB].  
Njime se izbegava pojedinačno podešavanje nivoa jačine zvuka između izvora.

---

---

## Podešavanje displeja (DISPLAY)

### DIMMER

Menja svetlinu displeja: [ON], [OFF].

---

### SND SYNC (sinhronizacija zvuka)

Aktiviranje sinhronizacije osvetljenja sa zvukom:  
[ON], [OFF].

---

### AUTO SCR (automatsko pomeranje)

Automatsko pomeranje dugih stavki:  
[ON], [OFF].  
(Nije dostupno samo ako je izabran AUX ili radio.)

---

# BLUETOOTH podešavanje (BT)

**PAIRING** (stranica 8)

**PHONE BOOK** (stranica 15)

**REDIAL** (stranica 15)

**RECENT CALL** (stranica 15)

**VOICE DIAL** (stranica 16)

**DIAL NUMBER** (stranica 15)

## RINGTONE

Bira da li će se zvonom oglašavati ova jedinica ili povezani mobilni telefon: [1] (ova jedinica), [2] (mobilni telefon).

## AUTO ANS (automatsko odgovaranje)

Podešava ovu jedinicu da automatski odgovara na dolazne pozive: [OFF], [1] (oko 3 sekunde), [2] (oko 10 sekundi).

## AUTOPAIR (automatsko uparivanje)

Automatski započinje BLUETOOTH uparivanje kada je iOS uređaj sa verzijom 5.0 ili novijom povezan putem USB veze: [ON], [OFF].

## BT SIGNAL (BLUETOOTH signal) (stranica 9)

Aktivira/deaktivira BLUETOOTH funkciju.

## BT INIT (inicijalizacija BLUETOOTH veze)

Inicijalizuje sva podešavanja vezana za BLUETOOTH (informacije o uparivanju, broj prethodnog podešavanja, informacije o uređaju itd.): [YES], [NO].

Pre odbacivanja uređaja, obavite inicijalizaciju svih podešavanja.

(Dostupno samo dok je izvor isključen i sat prikazan.)

## Dodatne informacije

### Mere opreza

- Ako je automobil bio parkiran na suncu, prethodno pustite da se jedinica malo ohladi.
- Ne ostavljajte u parkiranom automobilu prednji panel ili audio uređaje koje ste doneli, jer to može da izazove kvar zbog visokih temperatura ako je automobil izložen direktnom suncu.
- Napajana antena se automatski izvlači.

### Održavanje visokog kvaliteta zvuka

Nemojte da prosipate tečnost po jedinici.

### Redosled reprodukcije audio datoteka

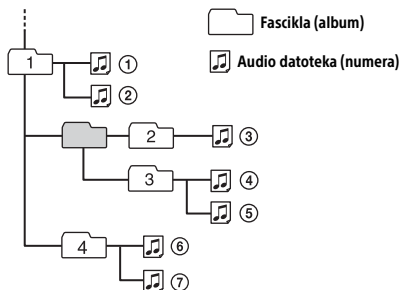

## O iPod uređaju

- Možete da povežete sledeće iPod modele. Ažurirajte softver iPod uređaja na najnoviju verziju pre nego što počnete da ga koristite.

Kompatibilni iPhone/iPod modeli

Kompatibilan model	USB
iPhone 6 Plus	○
iPhone 6	○
iPhone 5s	○
iPhone 5c	○
iPhone 5	○
iPhone 4s	○
iPhone 4	○
iPhone 3GS	○
iPod touch (peta generacija)	○
iPod touch (četvrta generacija)	○
iPod touch (treća generacija)	○
iPod classic	○
iPod nano (sedma generacija)	○
iPod nano (šesta generacija)	○
iPod nano (peta generacija)	○

- „Made for iPod“ i „Made for iPhone“ znači da je elektronska oprema posebno dizajnirana za rad sa iPod ili iPhone uređajima, tim redom, i sertifikovana od strane proizvođača tako da ispunjava standarde za performanse kompanije Apple. Apple ne odgovara za rad ovog uređaja niti za njegovu usklađenost sa bezbednosnim standardima i propisima. Imajte u vidu to da upotreba ove dodatne opreme sa iPod ili iPhone uređajem može da utiče na performanse bežične veze.

Ako imate bilo kakva pitanja ili probleme u vezi sa jedinicom koji nisu obrađeni u ovom priručniku, obratite se najbližem Sony prodavcu.

## Održavanje

### Čišćenje priključaka

Jedinica možda neće ispravno funkcionisati ako priključci između nje i prednjeg panela nisu čisti. Da biste ovo sprečili, skinite prednji panel (stranica 6) i očistite priključke pomoću pamučnih štapića. Ne primenjujte preveliku silu. U suprotnom, možete da oštetite priključke.

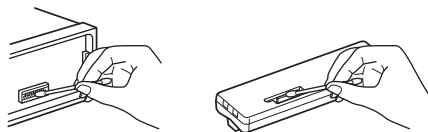

### Napomene

- Zbog bezbednosti, isključite kontakt pre čišćenja priključaka i izvadite ključ iz prekidača za kontakt.
- Nikada ne dodirujte direktno priključke prstima ili bilo kakvim metalnim uređajem.

# Specifikacije

## Odeljak za tjuner

### FM

Frekventni opseg: 87,5–108,0 MHz

Antenski priključak:

Spoljni antenski priključak

Međufrekvencija:

FM CCR: -1.956,5 do -487,3 kHz  
i +500,0 do +2095,4 kHz

Upotrebljiva osetljivost: 7 dBf

Selektivnost: 75 dB pri 400 kHz

Odnos signal-šum: 73 dB

Odvajanje: 50 dB pri 1 kHz

Frekventni odziv: 20–15.000 Hz

### MW/LW

Frekventni opseg:

MW: 531–1602 kHz

LW: 153–279 kHz

Antenski priključak:

Spoljni antenski priključak

Osetljivost: MW: 26 µV, LW: 50 µV

## Odeljak za USB plejer

Interfejs: USB (pune brzine)

Maksimalna struja: 1 A

Maksimalan broj prepoznatljivih numera:

– fascikli (albuma): 256

– Ukupan broj datoteka (numera) po fascikli: 256

Odgovarajući kodek:

MP3 (.mp3)

Brzina protoka bitova: 8–320 kbps (podržava  
VBR (promenljivu brzinu protoka bitova))

Frekvencija uzorkovanja: 16–48 kHz

WMA (.wma)

Brzina protoka bitova: 32–192 kbps (podržava  
VBR (promenljivu brzinu protoka bitova))

Frekvencija uzorkovanja: 32 kHz, 44,1 kHz,  
48 kHz

FLAC (.flac)

Širina uzorkovanja: 16 bita, 24 bita

Frekvencija uzorkovanja: 44,1 kHz, 48 kHz

## Bežična komunikacija

Sistem komunikacije:

Verzija BLUETOOTH standarda 3.0

Izlaz:

BLUETOOTH standard klasa snage 2  
(Maks. +4 dBm)

Maksimalni opseg komunikacije:

Prava linija od približno 10 m\*1

Frekventni pojas:

Opseg 2,4 GHz (2,4000 – 2,4835 GHz)

Metod modulacije: FHSS

Kompatibilni BLUETOOTH profili\*2:

A2DP (Advanced Audio Distribution Profile) 1.3

AVRCP (Audio Video Remote Control Profile) 1.3

HFP (Handsfree Profile) 1.6

PBAP (Phone Book Access Profile)

Odgovarajući kodek:

SBC (.sbc)

\*1 Stvarni opseg se razlikuje u zavisnosti od faktora kao što su prepreke između uređaja, magnetna polja oko mikrotalasne rene, statički elektricitet, osetljivost prijema, performanse antene, operativni sistem, softverske aplikacije itd.

\*2 Standardni BLUETOOTH profili ukazuju na svrhu BLUETOOTH komunikacije između uređaja.

## Odeljak za pojačalo

Izlaz: Izlazi zvučnika

Impedansa zvučnika: 4–8 oma

Maksimalna izlazna snaga: 55 W × 4 (na 4 oma)

## Opšte

Izlazi:

Priključak audio izlaza (zadnji, subwoofer)

Napajana antena/priključak za kontrolu  
napajanog pojačala (REM OUT)

Ulazi:

Ulazni priključak daljinskog upravljača

Ulazni priključak antene

AUX ulazni priključak (stereo mini utikač)

USB ulaz

Zahtevi za napajanje: 12 V DC akumulator (negativni pol uzemljen)

Nominalna potrošnja struje: 10 A

Dimenzije:

Približno 178 mm × 50 mm × 120 mm (š/v/d)

Dimenzije za ugradnju:

Približno 182 mm × 53 mm × 102 mm (š/v/d)

Masa: Približno 0,7 kg

Sadržaj pakovanja:

Glavna jedinica (1)

Delovi za instalaciju i povezivanje (1 komplet)

Vaš prodavac možda neće imati sav navedeni pribor. Zatražite od njega dodatne informacije.

Dizajn i specifikacije su podložni promenama bez najave.

## Autorska prava

Oznaka Bluetooth® i logotipi su registrovani zaštićeni znakovi u vlasništvu kompanije Bluetooth SIG, Inc. i kompanija Sony Corporation ih koriste pod licencom. Svi ostali zaštitni znakovi i tržišni nazivi su vlasništvo njihovih vlasnika.

N-Mark je zaštićeni znak ili registrovani zaštićeni znak kompanije NFC Forum, Inc. u SAD i drugim zemljama.

Windows Media je registrovani zaštićeni znak ili zaštićeni znak kompanije Microsoft Corporation u SAD i/ili ostalim zemljama.

Ovaj proizvod je zaštićen određenim pravima na intelektualnu svojinu kompanije Microsoft Corporation. Upotreba ili distribucija ove tehnologije izvan ovog proizvoda je zabranjena bez odgovarajuće licence kompanije Microsoft ili njene ovlašćene podružnice.

iPhone, iPod, iPod classic, iPod nano, iPod touch i Siri su zaštićeni znakovi kompanije Apple Inc. registrovane u SAD i ostalim zemljama.

MPEG Layer-3 tehnologija za kodiranje zvuka i patenti koje su licencirale kompanije Fraunhofer IIS i Thomson.

Google, Google Play i Android su zaštićeni znakovi kompanije Google Inc.

## libFLAC

Copyright (C) 2000-2009 Josh Coalson

Copyright (C) 2011-2013 Xiph.Org Foundation

Ponovna distribucija i upotreba u izvornom i binarnom obliku, sa izmenama ili bez njih, dozvoljene su pod sledećim uslovima:

- Ponovna distribucija u izvornom kodu mora da sadrži navedenu napomenu o autorskim pravima, listu uslova i sledeće odricanje odgovornosti.
- Ponovna distribucija u binarnom obliku mora da sadrži napomenu o autorskim pravima iznad, listu uslova i sledeće odricanje odgovornosti u dokumentaciji i/ili drugim materijalima koji dolaze uz distribuciju.
- Zabranjeno je korišćenje naziva Xiph.org fondacije i imena njenih saradnika radi promovisanja proizvoda nastalih na osnovu ovog softvera bez prethodne pismene dozvole.

VLASNICI AUTORSKIH PRAVA I SARADNICI PRUŽAJU OVAJ SOFTVER U „VIDENOM“ STANJU I ODRIČU SE SVIH IZRIČITIH ILI PODRAZUMEVANIH GARANCIJA, UKLJUČUJUĆI, ALI SE NE OGRANIČAVAJUĆI NA PODRAZUMEVANE GARANCIJE O MOGUĆNOSTIMA PRODAJE I PODESNOSTI ZA ODREĐENU SVRHU. FONDACIJA ILI NJENI SARADNICI SE NI U KOM SLUČAJU NEĆE SMATRATI ODGOVORNIM ZA DIREKTNU, INDIRECTNU, SLUČAJNU, POSEBNU, PRIMERNU ILI POSLEDIČNU ŠTETU (KOJA OBUHVATA, ALI SE NE OGRANIČAVA NA, DOBAVLJANJE ROBE ILI USLUGA ZAMENE, GUBITAK PRAVA NA KORIŠĆENJE, GUBITAK PODATAKA ILI ZARADE I PREKIDE U POSLOVANJU) KAKO GOD DO NJE DOŠLO I PREMA BILO KOJOJ TEORIJ I ODGOVORNOSTI, BILO DA SE RADI O UGOVORU, ODGOVORNOSTI U UŽEM SMISLU ILI ŠTETNOJ RADNJI (UKLJUČUJUĆI NEMAR I OSTALO) KOJA JE PROIZAŠLA IZ KORIŠĆENJA OVOG SOFTVERA NA BILO KOJI NAČIN, ČAK I AKO SU UPOZORENI DA POSTOJI MOGUĆNOST NASTANKA TAKVE ŠTETE.

---

## Rešavanje problema

Sledeća lista za proveru će vam pomoći da otklonite probleme koji mogu da nastanu tokom rada jedinice.

Pre pregleda liste u nastavku, proverite priključke i postupke korišćenja.

Za detalje o korišćenju osigurača i uklanjanju jedinice iz komandne table, pogledajte „Povezivanje/instalacija“ (stranica 28).

Ako problem nije rešen, posetite sajt za podršku naveden na zadnjoj strani.

### Opšte

**Nema zvučnog signala ili je on vrlo nizak.**

- Položaj kontrole [FADER] nije podešen za sistem sa dva zvučnika.
- Jačina zvuka ovog uređaja i/ili povezanog uređaja je vrlo niska.
  - Povećajte jačinu zvuka ovog uređaja i/ili povezanog uređaja.

**Nema zvučnog signala.**

- Povezano je opciono napajano pojačalo i ne koristite ugrađeno pojačalo.

**Sadržaj memorije je obrisani.**

- Kabl za napajanje ili akumulator su isključeni ili su nepravilno povezani.

**Memorisane stanice i tačno vreme su obrisani. Osigurač je pregoreo.**

**Stvara se buka prilikom okretanja ključa u kontakt bravi.**

- Nisu dobro povezani kablovi sa priključcima na automobilu.

**Tokom reprodukcije ili prijema, započinite režim demonstracije.**

- Ako se ne obavi nikakva radnja u roku od pet minuta kada je podešena opcija [DEMO-ON], započinite prikaz demonstracije.
  - Podesite [DEMO-OFF] (stranica 18).

---

**Prikaz nestaje sa displeja/ne pojavljuje se u prozoru displeja.**

- Podešavanje svetline je podešeno na [DIM-ON] (stranica 19).
- Prikaz nestaje ako pritisnete i držite OFF.
  - Pritisnite OFF na jedinici dok se prikaz ne pojavi.
- Priključci su prijavili (stranica 21).

---

**Displej/osvetljenje treperi.**

- Izvor napajanja nije dovoljno jak.
  - Proverite da li akumulator automobila isporučuje dovoljno napajanja jedinici. (Zahtev za napajanje je 12 V DC.)

---

**Dugmad za upravljanje ne funkcionišu.**

- Veza nije ispravna.
  - Proverite vezu jedinice.
    - Ako se stanje ne poboljša, Pritisnite DSPL i  (nazad)/MODE duže od 2 sekunde da vratite jedinicu na podrazumevana podešavanja. Sadržaj uskladišten u memoriji je obrisani. Zbog bezbednosti, nemojte da obavljate vraćanje jedinice na podrazumevana podešavanja tokom vožnje.

---

### Radio prijem

**Nije moguće primiti signal radio stanica.**

**Zvuk je pun šumova.**

- Veza nije ispravna.
  - Proverite vezu antene automobila.
  - Ako se antena automobila ne izvlači, proverite povezivanje kabla za kontrolu napajane antene.

---

**Podešavanje stanica nije moguće.**

- Signal koji se emituje je suviše slab.

---

### RDS

**Pretraživanje SEEK započinite nakon nekoliko sekundi slušanja.**

- Stanica nije TP ili ima slab signal.
  - Deaktivirajte TA (stranica 11).



---

### Nema obaveštenja o saobraćaju.

- Aktivirajte TA (stranica 11).
- Stanica ne emituje obaveštenja o saobraćaju iako je TP.
  - Izaberite drugu stanicu.

---

### PTY prikazuje [- - - - -].

- Trenutna stanica nije RDS stanica.
- Nisu primljeni RDS podaci.
- Stanica ne precizira tip programa.

---

### Naziv stanice treperi.

- Trenutno odabrana stanica nema alternativnu frekvenciju.
  - Pritisnite SEEK +/- dok naziv stanice treperi. Pojavljuje se [PI SEEK] i jedinica započinje da traži drugu frekvenciju sa istim PI (program identification) podacima.

---

## Reprodukcija sa USB uređaja

### Ne možete da reprodukujete stavke sa uređaja povezanog putem USB čvorišta.

- Jedinica ne može da prepozna USB uređaje povezane putem USB čvorišta.

---

### USB uređaju je potrebno više vremena za reprodukciju.

- USB uređaj sadrži datoteke sa složenom hijerarhijskom strukturom.

---

### Zvuk se čuje sa prekidima.

- Zvuk može da bude isprekidan pri velikoj brzini prenosa.
- Datoteke koje sadrže DRM (Digital Right Management) u nekim slučajevima nije moguće reprodukovati.

---

### Audio datoteka ne može da se reprodukuje.

- Nije podržan USB uređaj formatiran sistemima datoteka koje nisu FAT16 ili FAT32.\*

\* Jedinica podržava FAT16 i FAT32, ali neki USB uređaji možda ne podržavaju sve FAT sisteme datoteka. Za detalje, pogledajte uputstvo za upotrebu svakog USB uređaja ili kontaktirajte proizvođača.

---

## Funkcija NFC

### Povezivanje jednim dodirom (NFC) nije moguće.

- Ukoliko pametni telefon ne reaguje na dodirivanje.
  - Proverite da li je uključena funkcija NFC pametnog telefona.
  - Pomerite oznaku N-Mark na pametnom telefonu bliže oznaci N-Mark na jedinici.
  - Ako se pametni telefon nalazi u futrolji, izvadite ga.
- Osetljivost NFC prijema zavisi od uređaja. Ako nekoliko puta ne uspete da ostvarite povezivanje jednim dodirom sa pametnim telefonom, obavite ručno BLUETOOTH povezivanje.

---

## BLUETOOTH funkcija

### Povezani uređaj ne može da detektuje ovu jedinicu.

- Pre obavljanja uparivanja, podesite ovu jedinicu u režim mirovanja za uparivanje.
- Prilikom povezivanja sa BLUETOOTH uređajem, ova jedinica ne može da bude detektovana sa drugog uređaja.
  - Prekinite trenutnu vezu i potražite ovu jedinicu sa drugog uređaja.
- Kada je obavljeno uparivanje uređaja, podesite izlazni BLUETOOTH signal na uključeno (stranica 9).

---

### Povezivanje nije moguće.

- Povezivanje se kontroliše sa jedne strane (ova jedinica ili BLUETOOTH uređaj), ali nikako sa obe.
  - Povežite se na ovu jedinicu sa BLUETOOTH uređaja ili obrnuto.

---

### Naziv detektovanog uređaja se ne pojavljuje.

- U zavisnosti od statusa drugog uređaja, možda neće biti moguće dobiti ime.

---

### **Zvono se ne oglašava.**

- Podesite jačinu zvuka okretanjem upravljačkog točkica dok primete poziv.
- U zavisnosti od povezanog uređaja, zvono se možda neće oglasiti ispravno.
  - Podesite [RINGTONE] na [1] (stranica 20).
- Prednji zvučnici nisu povezani na jedinicu.
  - Povežite prednje zvučnike na jedinicu.
  - Zvono prilikom prijema poziva se čuje samo kroz prednje zvučnike.

---

### **Ne čuje se glas sagovornika.**

- Prednji zvučnici nisu povezani na jedinicu.
  - Povežite prednje zvučnike na jedinicu.
- Glas sagovornika se čuje samo kroz prednje zvučnike.

---

### **Sagovornik vam kaže da je jačina zvuka preniska ili previsoka.**

- Podesite jačinu zvuka korišćenjem podešavanja pojačanja mikrofona (stranica 16).

---

### **Tokom razgovora čuje se eho ili šum.**

- Smanjite jačinu zvuka.
- Podesite EC/NC režim na [EC/NC-1] ili [EC/NC-2] (stranica 16).
- Ako je buka u okolini koju ne proizvodi telefon suviše glasna, pokušajte da je smanjite.  
Npr.: Ako je otvoren prozor i buka sa ulice je preglasna, zatvorite prozor. Ako je klima uređaj preglasan, podesite njegov režim tako da smanjite buku.

---

### **Telefon nije povezan.**

- Kada se reprodukuje BLUETOOTH audio, telefon nije povezan čak i kada pritisnete CALL.
  - Povežite se sa telefona.

---

### **Kvalitet zvuka na telefonu je loš.**

- Kvalitet zvuka na telefonu zavisi od uslova prijema mobilne mreže.
  - Ako je prijem loš, pomerite automobil na mesto gde je bolji prijem signala mobilne mreže.

---

### **Jačina zvuka povezanog audio uređaja je niska (visoka).**

- Nivo jačine zvuka će se razlikovati u zavisnosti od audio uređaja.
  - Podesite jačinu zvuka povezanog audio uređaja ili ove jedinice.

---

### **Tokom reprodukcije BLUETOOTH audio uređaja zvuk je isprekidan.**

- Smanjite udaljenost između jedinice i BLUETOOTH audio uređaja.
- Ako je BLUETOOTH audio uređaj smešten u pakovanje koje ometa signal, izvadite ga iz pakovanja tokom upotrebe.
- Nekoliko BLUETOOTH uređaja ili drugih uređaja koji emituju radio talase se koriste u blizini.
  - Isključite druge uređaje.
  - Povećajte udaljenost od drugih uređaja.
- Zvuk reprodukcije se zaustavlja istog trenutka kada počne da se uspostavlja veza između ove jedinice i mobilnog telefona. To nije kvar.

---

### **Nije moguće upravljati povezanim BLUETOOTH uređajem.**

- Proverite da li povezani BLUETOOTH audio uređaj podržava AVRCP.

---

### **Neke funkcije ne rade.**

- Proverite da li povezani uređaj podržava te funkcije.

---

### **Na poziv je odgovoreno nenamerno.**

- Povezani telefon je podešen da automatski odgovara na poziv.

---

### **Uparivanje nije uspelo jer je isteklo vreme.**

- U zavisnosti od povezanog uređaja, vremensko ograničenje za uparivanje može biti kraće.
  - Pokušajte da uparivanje izvršite u predviđenom roku.

---

### **BLUETOOTH funkcija ne radi.**

- Pritiskom na OFF duže od 2 sekunde isključite jedinicu, a zatim je ponovo uključite.

---

**Zvuk se ne emituje sa zvučnika u automobilu tokom obavljanja razgovora bez upotrebe ruku.**

- Ako se zvuk emituje sa mobilnog telefona, podesite telefon da emituje zvuk sa zvučnika u automobilu.

---

**Funkcija Siri Eyes Free nije aktivirana.**

- Obavite registraciju bez upotrebe ruku za iPhone koji podržava funkciju Siri Eyes Free.
- Podesite funkciju Siri na iPhone uređaju na uključeno.
- Otkazite BLUETOOTH vezu iPhone uređaja i jedinice, pa ih ponovo povežite.

---

**Prikaz/poruke grešaka**

---

**HUB NO SUPRT:** Nisu podržana USB čvorišta.

---

**IPD STOP:** iPod reprodukcija je završena.

- Upravljajte iPod/iPhone uređajem da biste započeli reprodukciju.

---

**NO AF:** Nema alternativnih frekvencija.

- Pritisnite SEEK +/- dok naziv stanice treperi. Jedinica započinje da traži drugu frekvenciju sa istim PI (program identification) podacima (pojavljuje se [PI SEEK]).

---

**NO TP:** Nema programa o saobraćaju.

- Jedinica će nastaviti pretragu dostupnih TP stanica.

---

**OVERLOAD:** USB uređaj je preopterećen.

- Isključite USB uređaj, a zatim pritisnite SRC da biste izabrali drugi izvor.
- USB uređaj je pokvaren ili je povezan nepodržani uređaj.

---

**READ:** Uređaj učitava informacije sa diska.

- Sačekajte da se učitavanje završi i reprodukcija će započeti automatski. Ovo može da potraje u zavisnosti od organizacije datoteka.

---

**USB ERROR:** Nije moguća reprodukcija sa USB uređaja.

- Ponovo povežite USB uređaj.

---

**USB NO DEV:** USB uređaj nije povezan ili prepoznat.

- Uverite se da je USB uređaj ili USB kabl dobro povezan.

---

**USB NO MUSIC:** Nema datoteka koje mogu da se reprodukuju.

- Povežite USB uređaj koji sadrži datoteke koje mogu da se reprodukuju (stranica 22).

---

**USB NO SUPRT:** USB uređaj nije podržan.

- Za detalje o kompatibilnosti vašeg USB uređaja, posetite sajt za podršku naveden na zadnjoj strani.

---

**Za BLUETOOTH funkciju:**

---

**ERROR:** Izabrana operacija ne može da se obavi.

- Sačekajte, a zatim pokušajte ponovo.

---

**NO DEV:** BLUETOOTH uređaj nije povezan ili prepoznat.

- Proverite da li je BLUETOOTH uređaj dobro povezan, ili da li je uspostavljena BLUETOOTH veza sa BLUETOOTH uređajem.

---

**P EMPTY:** Nema memorisanih brojeva telefona.

---

**UNKNOWN:** Nije moguće prikazati naziv ili broj telefona.

---

**WITHHELD:** Pozivalac je sakrio identifikaciju.

---

Ako ova rešenja ne poboljšaju stanje, obratite se najbližem Sony prodavcu.

## Povezivanje/instalacija

### Mere opreza

- Sve vodove uzemljenja povežite na istu tačku uzemljenja.
- Ne dozvolite da vodovi budu uhvaćeni ispod šrafa ili zahvaćeni pokretnim delovima (npr. šinom sedišta).
- Pre obavljanja povezivanja, isključite kontakt automobila da biste izbegli kratak spoj.
- Povežite kabl za napajanje ④ na jedinicu i zvučnike pre nego što ga povežete na pomoćni priključak za napajanje.
- Obavezno trakom izolujte svaki preostali otvoreni kraj voda radi bezbednosti.

### Mere opreza

- Pažljivo izaberite mesto za instalaciju tako da jedinica ne smeta u vožnji.
- Izbegavajte instalaciju jedinice u oblastima koje su izložene dejstvu prašine, prljavštine, prekomernim vibracijama ili visokoj temperaturi, kao što su oblasti izložene direktnim sunčevim zracima ili u blizini cevi grejača.
- Koristite isključivo priloženi pribor za instalaciju za bezbednu i sigurnu ugradnju.

#### Napomena o kablju za napajanje (žuti)

Kada povezujete jedinicu u kombinaciji sa drugim stereo komponentama, kapacitet električnog kola automobila na koji se jedinica povezuje mora biti veći od zbira kapaciteta svih pojedinačnih komponenti.

#### Podešavanje ugla ugradnje

Podesite ugao ugradnje na manje od 45°.

## Lista delova za instalaciju

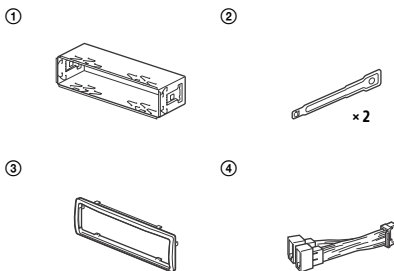

- Ova lista delova ne sadrži sav sadržaj pakovanja.
- Držlač ① i zaštitna spojnica ③ su fabrički postavljeni na jedinicu. Pre ugradnje jedinice, upotrebite ključeve za otpuštanje ② da biste uklonili držlač ① iz jedinice. Više detalja možete da vidite u poglavlju „Uklanjanje zaštitne spojnice i držača“ (stranica 32).
- Sačuvajte ključeve za otpuštanje ② za buduću upotrebu jer će vam biti potrebni ako uklanjate jedinicu iz automobila.

# Povezivanje

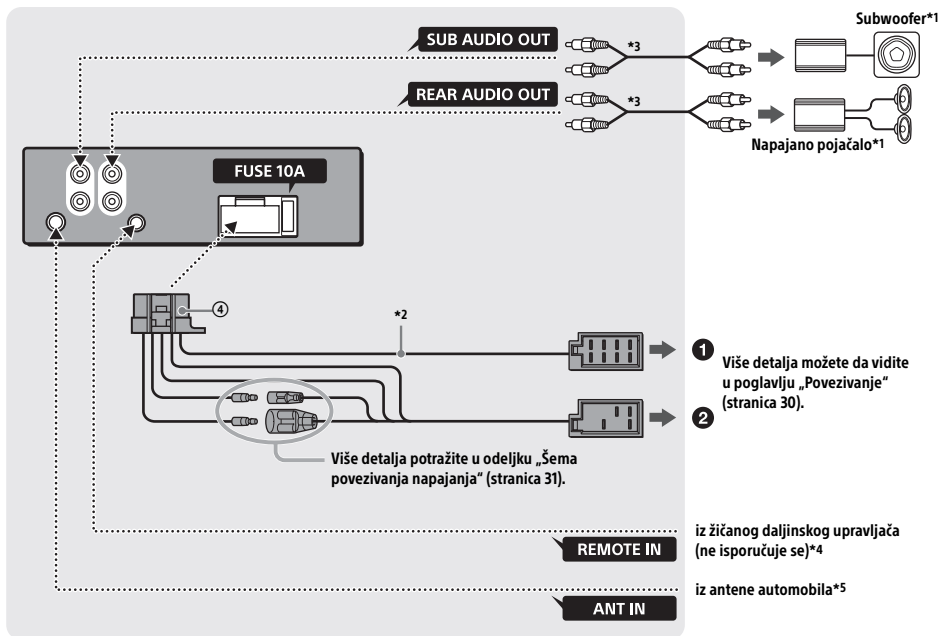

\*1 Ne isporučuje se

\*2 Impedansa zvučnika: 4–8 Ω × 4

\*3 RCA kabl (ne isporučuje se)

\*4 U zavisnosti od tipa automobila, koristite adapter za žičani daljinski upravljač (ne isporučuje se).

\*5 U zavisnosti od tipa automobila, koristite adapter (ne isporučuje se) ako priključak antene ne odgovara.

## Povezivanje

Ako imate napajanu antenu bez relejne kutije, povezivanje jedinice isporučenim kablom za napajanje ④ može da ošteti antenu.

### ① Do priključka za zvučnike automobila

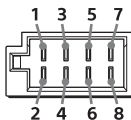

1	Zadnji zvučnik (desni)	⊕	Ljubičasti
2		⊖	Ljubičasto-crni prugasti
3	Prednji zvučnik (desni)	⊕	Sivi
4		⊖	Sivo-crni prugasti
5	Prednji zvučnik (levi)	⊕	Beli
6		⊖	Belo-crni prugasti
7	Zadnji zvučnik (desni)	⊕	Zeleni
8		⊖	Zelено-crni prugasti

### ② Do priključka za napajanje automobila

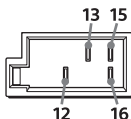

12	neprekidni izvor napajanja	Žuti
13	napajana antena/kontrola napajanja (REM OUT)	Plavo-beli prugasti
15	prekidački izvor napajanja	Crveni
16	uzemljenje	Crni

## Jednostavno povezivanje subwoofera

Možete da koristite subwoofer bez napajanja pojačala kada je on povezan na kabl za zadnji zvučnik.

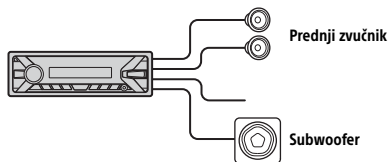

### Napomene

- Potrebno je da pripremite kablove zadnjeg zvučnika.
- Koristite subwoofer impedanse od 4 do 8 oma i sa odgovarajućim kapacitetom snage da biste izbegli oštećenje.

## Povezivanje radi čuvanja memorije

Kada je povezan žuti kabl za napajanje, memorijsko kolo dobija napajanje čak i kada je prekidač za kontakt isključen.

## Povezivanje zvučnika

- Pre povezivanja zvučnika, isključite jedinicu.
- Koristite zvučnike impedanse od 4 do 8 oma i sa odgovarajućim kapacitetom snage da biste izbegli oštećenje.

## Šema povezivanja napajanja

Proverite pomoćni priključak za napajanje u automobilu i ispravno povežite kablove za povezivanje u zavisnosti od automobila.

Pomoćni priključak za napajanje

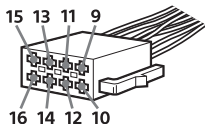

### Uobičajeno povezivanje

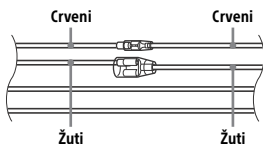

12	neprekidni izvor napajanja	Žuti
15	prekidački izvor napajanja	Crveni

### Kada je obrnut položaj crvenog i žutog voda

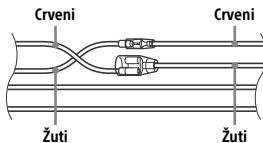

12	prekidački izvor napajanja	Žuti
15	neprekidni izvor napajanja	Crveni

### Automobili bez ACC položaja

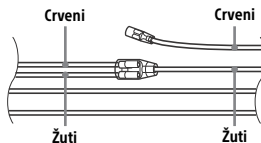

Nakon pravilnog uklapanja veza i prebacivanja kablova za napajanje, povežite jedinicu na izvor napajanja automobila. Ako imate bilo kakva pitanja i probleme u vezi sa jedinicom koji nisu obrađeni u ovom priručniku, obratite se prodavcu automobila.

# Instalacija

## Uklanjanje zaštitne spojnice i držača

Pre instalacije jedinice, uklonite zaštitnu spojnicu ③ i držač ① iz jedinice.

- 1 Stisnite obe ivice zaštitne spojnice ③, a zatim je izvucite.

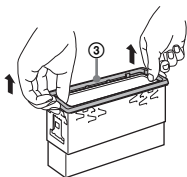

- 2 Ubacite oba ključa za otpuštanje ② dok ne kliknu i povucite nadole držač ①, a zatim povucite nagore jedinicu da biste ih razdvojili.

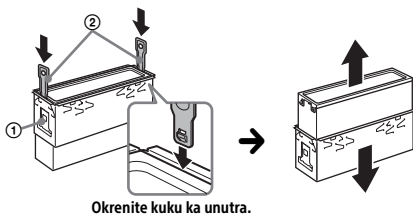

## Ugradnja jedinice u komandnu tablu

Pre instaliranja, proverite da li su hvataljke na obe strane držača ① savijene prema unutra 2 mm.

- 1 Postavite držač ① unutar komandne table, a zatim presavijte spojke ka napolju da bi jedinica bila čvrsto postavljena.

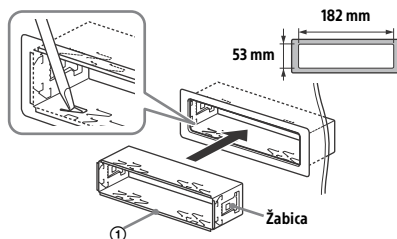

- 2 Montirajte uređaj u držač ①, a zatim postavite zaštitnu spojnicu ③.

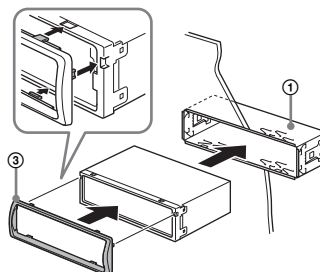

### Napomene

- Ako su žabice ravne ili savijene prema spolja, jedinica neće biti bezbedno instalirana i može da izleti.
- Proverite da li su sve četiri žabice na zaštitnom ramu ③ pravilno ubačene u otvore uređaja.



## Skidanje i postavljanje prednjeg panela

Više detalja možete da vidite u poglavlju „Skidanje prednjeg panela.“ (stranica 6).

## Zamena osigurača

Kada menjate osigurač, obavezno koristite osigurač iste strujne vrednosti kao i originalni osigurač.

Ako osigurač pregori, proverite povezivanje napajanja i zamenite osigurač. Ako osigurač pregori ponovo nakon zamene, možda je došlo do kvara na uređaju. U tom slučaju, obratite se najbližem Sony prodavcu.

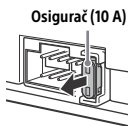



### **Български**

С настоящето Sony Corporation декларира, че това оборудване отговаря на основните изисквания и другите съответстващи клаузи на Директива 1999/5/ЕС. Подробности може да намерите на интернет страницата:  
<http://www.compliance.sony.de/>

### **Hrvatski**

Ovime Sony Corporation izjavljuje da je ova oprema u skladu s osnovnim zahtjevima i ostalim relevantnim odredbama direktive 1999/5/EZ. Dodatne informacije potražite na sljedećoj internet adresi:  
<http://www.compliance.sony.de/>

### **Česky**

Sony Corporation tímto prohlašuje, že toto vybavení je ve shodě se základními požadavky a dalšími příslušnými ustanoveními směrnice 1999/5/ES. Podrobnosti lze získat na následující URL:  
<http://www.compliance.sony.de/>

### **Dansk**

Undertegnede Sony Corporation erklærer herved, at dette udstyr overholder de væsentlige krav og øvrige relevante krav i direktiv 1999/5/EF. For yderligere information gå ind på følgende hjemmeside:  
<http://www.compliance.sony.de/>

### **Nederlands**

Hierbij verklaart Sony Corporation dat dit toestel in overeenstemming is met de essentiële eisen en de andere relevante bepalingen van richtlijn 1999/5/EG. Nadere informatie kunt u vinden op:  
<http://www.compliance.sony.de/>

### **English**

Hereby, Sony Corporation, declares that this equipment is in compliance with the essential requirements and other relevant provisions of Directive 1999/5/EC. For details, please access the following URL:  
<http://www.compliance.sony.de/>

### **Eesti keel**

Sony Corporation kinnitab käesolevaga selle seadme vastavust 1999/5/EÜ direktiivi põhinõuetele ja nimetatud direktiivist tulenevatele teistele asjakohastele sätetele. Üksikasjalikum info:  
<http://www.compliance.sony.de/>

### **Suomi**

Sony Corporation vakuuttaa täten että tämä laite on direktiivin 1999/5/EY oleellisten vaatimusten ja sitä koskevien direktiivin muiden ehtojen mukainen. Halutessasi lisätietoja, käy osoitteessa:  
<http://www.compliance.sony.de/>

### **Français**

Par la présente Sony Corporation déclare que cet appareil est conforme aux exigences essentielles et aux autres dispositions pertinentes de la directive 1999/5/CE. Pour toute information complémentaire, veuillez consulter l'URL suivante :  
<http://www.compliance.sony.de/>

### **Deutsch**

Hiermit erklärt Sony Corporation, dass sich dieses Gerät in Übereinstimmung mit den grundlegenden Anforderungen und den übrigen einschlägigen Bestimmungen der Richtlinie 1999/5/EG befindet. Weitere Informationen erhältlich unter:  
<http://www.compliance.sony.de/>

### **Ελληνικά**

Με την παρούσα η Sony Corporation δηλώνει ότι ο παρόν εξοπλισμός συμμορφώνεται προς της ουσιαστικές απαιτήσεις και τις λοιπές σχετικές διατάξεις της οδηγίας 1999/5/EK. Για λεπτομέρειες παρακαλούμε όπως ελέγξετε την ακόλουθη σελίδα του διαδικτύου:  
<http://www.compliance.sony.de/>

## Magyar

Alulírott, Sony Corporation nyilatkozom, hogy ez a készülék megfelel a vonatkozó alapvető követelményeknek és az 1999/5/EK irányelv egyéb előírásainak. További információkat a következő weboldalon találhat:  
<http://www.compliance.sony.de/>

## Italiano

Con la presente Sony Corporation dichiara che questo apparecchio è conforme ai requisiti essenziali ed alle altre disposizioni pertinenti stabilite dalla direttiva 1999/5/CE. Per ulteriori dettagli, si prega di consultare il seguente URL:  
<http://www.compliance.sony.de/>

## Latviešu

Ar šo Sony Corporation deklarē, ka šis aprīkojums atbilst Direktīvas 1999/5/EK būtiskajām prasībām un cietim ar to saistītajiem noteikumiem. Plašāka informācija ir pieejama:  
<http://www.compliance.sony.de/>

## Lietuvių kalba

Šiuo dokumentu Sony Corporation deklaruoja, kad ši įranga atitinka esminius reikalavimus ir kitas 1999/5/EB Direktyvos nuostatas. Susipažinti su visu atitikties deklaracijos turiniu Jūs galite interneto tinklalapyje:  
<http://www.compliance.sony.de/>

## Norsk

Sony Corporation erklærer herved at dette utstyret er i samsvar med de grunnleggende krav og øvrige relevante krav i direktiv 1999/5/EF. For flere detaljer, vennligst se:  
<http://www.compliance.sony.de/>

## Polski

Niniejszym Sony Corporation oświadcza, że to urządzenie jest zgodne z zasadniczymi wymaganiami oraz innymi stosownymi postanowieniami Dyrektywy 1999/5/WE. Szczegółowe informacje znaleźć można pod następującym adresem URL:  
<http://www.compliance.sony.de/>

## Português

Sony Corporation declara que este equipamento está conforme com os requisitos essenciais e outras disposições da Directiva 1999/5/CE. Para mais informações, por favor consulte o seguinte URL:  
<http://www.compliance.sony.de/>

## Română

Prin prezenta, Sony Corporation declară că acest tip de echipament respectă cerințele esențiale și este în conformitate cu prevederile Directivei 1999/5/EC. Pentru detalii, vă rugăm accesați următoarea adresă:  
<http://www.compliance.sony.de/>

## Slovensky

Spoločnosť Sony Corporation týmto vyhlasuje, že toto zariadenie spĺňa základné požiadavky a všetky príslušné ustanovenia Smernice 1999/5/ES. Podrobnosti získate na nasledujúcej webovej adrese:  
<http://www.compliance.sony.de/>

## Slovenščina

Sony Corporation izjavlja, da je ta oprema v skladu z bistvenimi zahtevami in ostalimi relevantnimi določili direktive 1999/5/ES. Za podrobnosti vas naprošamo, če pogledate na URL:  
<http://www.compliance.sony.de/>

## Español

Por medio de la presente Sony Corporation declara que este equipo cumple con los requisitos esenciales y cualesquiera otras disposiciones aplicables o exigibles de la Directiva 1999/5/CE. Para mayor información, por favor consulte el siguiente URL:  
<http://www.compliance.sony.de/>

## Svenska

Härmed intygar Sony Corporation att denna utrustning står i överensstämmelse med de väsentliga egenskapskrav och övriga relevanta bestämmelser som framgår av direktiv 1999/5/EG. För ytterligare information gå in på följande hemsida:  
<http://www.compliance.sony.de/>

### Sajt za podršku

Ako imate bilo kakva pitanja ili su vam potrebne informacije za podršku za ovaj proizvod, posetite sledeći veb-sajt:

<http://www.sony.eu/support>

Registrujte svoj proizvod onlajn već danas na adresi:

<http://www.sony.eu/mysony>



<http://www.sony.net/>

©2015 Sony Corporation