

# Theatre Stand System

Betjeningsvejledning \_\_\_\_\_ **DK**

Käyttöohje \_\_\_\_\_ **FI**

## RHT-G15



## ADVARSEL

Du må ikke placere enheden et sted med begrænset plads, f.eks. i en bogreol eller i et skab.

For at reducere risikoen for brand må du ikke dække ventilationsåbningen på apparatet med aviser, duge, gardiner osv. Du må ikke anbringe åbne flammer som eksempelvis tændte lys på apparatet.

For at reducere risikoen for elektrisk stød, må du ikke udsætte dette apparat for dryp eller sprøjt, og undlad at placere genstande der indeholder væsker, som eksempelvis vaser, på apparatet.

Strømmen til tv-bordet er ikke afbrudt, så længe netstikket sidder i stikkontakten, selv hvis der er slukket for selve tv-bordet.

Eftersom hovedstikket benyttes til at afbryde strømmen til enheden, skal denne forbindes med et lettillgængelig AC-udtag. Hvis du bemærker en anomalitet ved enheden, skal hovedstrømmen fra AC-udtaget øjeblikkeligt afbrydes.

Batterier eller enheder med batterier må ikke udsættes for meget høje temperaturer, f.eks. direkte sol, åben ild eller lignende.



### Håndtering af udtjente elektriske og elektroniske produkter (Gælder for den Europæiske Union og andre europæiske lande med separate indsamlingssystemer)

Dette symbol på produktet eller emballagen angiver, at produktet

ikke må behandles som husholdningsaffald. Det skal i stedet indleveres på en deponeringsplads specielt indrettet til modtagelse og oparbejdning af elektriske og elektroniske produkter. Ved at sikre at produktet bortskaffes korrekt, forebygges de eventuelle negative miljø- og sundhedsskadelige påvirkninger, som en ukorrekt affaldshåndtering af produktet kan forårsage. Genindvinding af materialer vil medvirke til at bevare naturens ressourcer. Yderligere information om genindvindingen af dette produkt kan fås hos myndighederne, det lokale renovationselskab eller butikken, hvor produktet blev købt.



### Fjernelse af udtjente batterier (gælder i den Europæiske Union samt europæiske lande med særskilte indsamlingssystemer)

Dette symbol på batteriet eller emballagen betyder, at batteriet leveret med dette produkt ikke må bortskaffes som husholdningsaffald.

På visse batterier kan dette symbol anvendes i kombination med et kemisk symbol. Det kemiske symbol for kviksølv (Hg) eller bly (Pb) er anført hvis batteriet indeholder mere end 0,0005% kviksølv eller 0,004% bly.

Ved at sikre at sådanne batterier bortskaffes korrekt, tilsikres det, at de mulige negative konsekvenser for sundhed og miljø, som kunne opstå ved en forkert affaldshåndtering af batteriet, forebygges.

Materialegenindvindingen bidrager ligeledes til at beskytte naturens ressourcer.

Hvis et produkt kræver vedvarende elektricitetsforsyning af hensyn til sikkerheden samt ydeevnen eller data integritet, må batteriet kun fjernes af dertil uddannet personale.

For at sikre en korrekt håndtering af batteriet bør det udtjente produkt kun afleveres på dertil indrettede indsamlingspladse beregnet til affaldshåndtering af elektriske og elektroniske produkter.

Med hensyn til øvrige batterier, se venligst afsnittet der omhandler sikker fjernelse af batterier. Batteriet skal derefter afleveres på et indsamlingsted beregnet til affaldshåndtering og genindvinding af batterier. Yderligere information om genindvinding af dette produkt eller batteri kan fås ved at kontakte den kommunale genbrugsstation eller den butik, hvor produktet blev købt.

### Bemærkning til kunder: følgende informationer er kun gældende for udstyr der er solgt i lande, hvor EU-direktiverne gælder.

Producenten af dette produkt er Sony Corporation, 1-7-1 Konan Minato-ku Tokyo, 108-0075 Japan. Den autoriserede repræsentant for EMC og produktsikkerhed er Sony Deutschland GmbH, Hedelfinger Strasse 61, 70327 Stuttgart, Germany. For service eller garanti henviser vi til de adresser, som fremgår af vedlagte garantidokument.

# Indholdsfortegnelse

ADVARSEL .....	4
FORSIGTIG.....	5
Forholdsregler .....	6

## Sådan kommer du i gang

Medfølgende tilbehør .....	7
Opstilling af tv-bordet.....	8
Sådan tilsluttes tv'et og afspilleren.....	10
Sådan tilsluttes satellittuneren eller kabel-tv-tuneren.....	12
Sådan tilsluttes andre komponenter .....	13
Sådan tilsluttes netledningen.....	14
Indstilling af lydudgangen på den tilsluttede komponent .....	14

## Afspilningsindstillinger

Oversigt over dele og knapper .....	15
Brug af tv .....	18
Brug af andre komponenter .....	18

## Tunerfunktioner

Lagring af radiostationer.....	20
Brug af radioen .....	20
Navngivning af gemte stationer .....	21
Brug af Radio Data System (RDS) .....	22

## Surroundfunktion

Brug af surroundeffekt.....	23
-----------------------------	----

## "BRAVIA" Sync-funktioner

Hvad er "BRAVIA" Sync? .....	24
Klargøring til "BRAVIA" Sync .....	24
Brug af Blu-ray Disc/dvd.....	25
(Ettryksafspilning)	
Tv-lyd fra tv-bordet.....	26
(Kontrol af systemlyd)	
Slukning af tv-bordet, tv'et og de tilsluttede komponenter .....	26
(Slukning af systemet)	
Brug af energisparetilstand .....	27
(HDMI PASS THRU)	
Slå funktionen Audio Return Channel fra.....	27

## Avancerede indstillinger

Indstillinger og justeringer via forstærkermenuen .....	28
------------------------------------------------------------	----

## Yderligere oplysninger

Fejlfinding .....	32
Specifikationer .....	34
Indeks .....	37

DK

## ADVARSEL

### Du må ikke læne dig op af eller støtte dig ved tv'et, når tv'et står på tv-bordet.

Tv'et kan falde ned fra tv-bordet og medføre alvorlig personskade eller dødsfald.

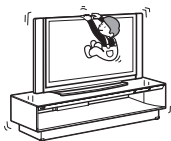

### Du må ikke flytte tv-bordet, mens der står et tv eller andet udstyr på det.

Sørg for at fjerne tv'et eller andet udstyr, før tv-bordet flyttes. Hvis du ikke gør dette, kan tv-bordet komme ud af balance og vælte, hvilket kan medføre alvorlig personskade.

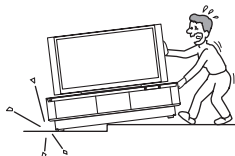

### Netledningen eller forbindelseskablet må ikke komme i klemme mellem tv'et og tv-bordet.

- Netledningen eller forbindelseskablet kan blive beskadiget med brand eller elektrisk stød til følge.
- Sørg for, at netledningen eller tilslutningskablet ikke kommer i klemme under tv-bordet, når det flyttes.

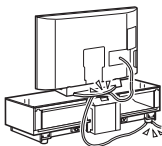

### Lad ikke børn kravle op på tv-bordet eller ind mellem hylderne.

Hvis et barn kravler op på tv-bordet eller ind mellem hylderne, kan glasset gå i stykker, eller tv-bordet kan vælte og forårsage alvorlig personskade eller dødsfald.



### Hold ikke i foden, når tv-bordet flyttes.

Tag fat i begge ender på den nederste del af den øverste hyld **A**, når tv-bordet skal flyttes. Hvis tv-bordet løftes i bunden, er der en risiko for, at det glider ud af hænderne på dig og falder ned.

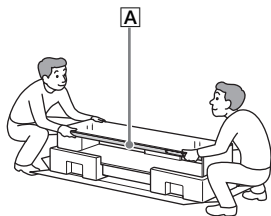

## FORSIGTIG

### Anbring ikke varme genstande som en varm pande eller kedel på tv-bordet.

Den øverste glasplade kan gå i stykker og forårsage personskade. Eller tv-bordet kan blive beskadiget.

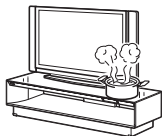

### Du må ikke træde på tv-bordet.

Du kan falde eller knække glasset og komme til skade.

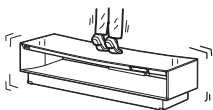

### Udsæt ikke den øverste glasplade for kraftige stød.

Selvom tv-bordet er lavet af glas, der beskytter mod spredning af glassplinter, bør der udvises forsigtighed. Hvis glasset knækker, kan glasstykkerne forårsage personskade.

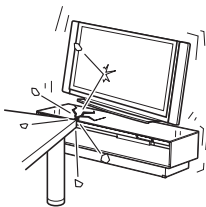

Du skal derfor overholde forholdsreglerne nedenfor.

- Du må ikke slå på glasset eller tabe genstande, der kan knække glasset. Undgå kraftige stød.
- Du må ikke ridse eller trykke på glasset med skarpe genstande.
- Undgå at ramme glaspladens overflade med en komponent under monteringen.

### Den øverste glasplade må ikke bruges, hvis den er revnet.

Brug ikke den øverste glasplade, hvis den er revnet. Den øverste glasplade kan gå i stykker og forårsage alvorlig personskade.

### Fjern ikke den øverste glasplade.

Du kan komme til at berøre de indvendige dele i tv-bordet, hvilket kan medføre alvorlige skader.

### Bemærkning om bæreevne

Du må ikke anbringe udstyr på tv-bordet, der er tungere end den angivne maksimumvægt, der vises i illustrationen nedenfor. Hvis du gør dette, kan det vælte eller gå i stykker.

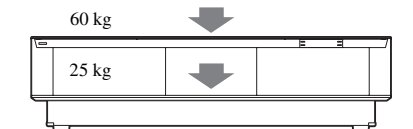

### Bemærkninger om placering

- Pas på, du ikke får fingrene i klemme mellem tv'et og tv-bordet.
- Du må ikke placere tv-bordet et sted, hvor det udsættes for direkte sollys eller i nærheden af et varmeapparat.
- Du må ikke placere tv-bordet et sted, hvor der er varmt eller fugtigt, eller udendørs.
- Placer tv-bordet på et sted med tilstrækkelig ventilation for at undgå overophedning og for at forlænge tv-bordets levetid.
- Vær forsigtig med at anbringe tv-bordet på specialbehandlede overflader (f.eks. overflader, der er behandlet med voks, olie, polish), da overfladen kan blive skjoldet eller misfarvet.
- Flyt tv'et, før tv-bordet flyttes. Hvis du ikke gør dette, kan tv'et falde ned fra tv-bordet, hvilket kan medføre alvorlig personskade. Hold ikke i gitteret, da det kan løsne sig fra tv-bordet, hvilket kan medføre alvorlig personskade. Pas på, du ikke får fingrene i klemme, når tv-bordet flyttes.

## Forholdsregler

### Om sikkerhed

- Du må ikke placere ting som blomstervaser eller potteplanter på tv-bordet.
- Du må ikke lave om på tv-bordet.
- Hvis der tabes noget tungt eller spildes på tv-bordet, skal stikket trækkes ud, og tv-bordet skal kontrolleres af en servicetekniker, før det igen tages i brug.

### Om strømkilder

- Hvis tv-bordet ikke skal bruges i længere tid, skal du trække stikket ud af stikkontakten. Når du trækker netledningen ud, skal du trække i selve stikket – aldrig i ledningen.
- Netledningen må kun udskiftes af et autoriseret serviceværksted.

### Om betjening

Sluk for tv-bordet, og træk stikket ud, før der tilsluttes andre komponenter.

Kontakt nærmeste Sony-forhandler, hvis du har spørgsmål, eller hvis der opstår problemer med dit tv-bord.

## Ophavsret

Dette tv-bord gør brug af Dolby\* Digital, Pro Logic Surround og DTS\*\* Digital Surround System.

\* Fremstillet på licens fra Dolby Laboratories. Dolby, Pro Logic og det dobbelte D-symbol er varemærker tilhørende Dolby Laboratories.

\*\* Fremstillet under følgende amerikanske patentnumre: 5.451.942; 5.956.674; 5.974.380; 5.978.762; 6.487.535 og andre udstedte eller afventende amerikanske og globale patenter. DTS og symbolet er registrerede varemærker og DTS Digital Surround og DTS-logoerne er varemærker tilhørende DTS, Inc. Produkt omfatter software. © DTS, Inc. Alle rettigheder forbeholdes.

Dette tv-bord gør brug af High-Definition Multimedia Interface-teknologi (HDMI™).

HDMI, HDMI-logoet og High-Definition Multimedia Interface er varemærker eller registrerede varemærker tilhørende HDMI Licensing LLC i USA og andre lande.

"BRAVIA" er et varemærke tilhørende Sony Corporation.

"PlayStation" er et varemærke tilhørende Sony Computer Entertainment Inc.

## Sådan kommer du i gang

### Medfølgende tilbehør

- Fjernbetjening (RM-ANU032) (1)

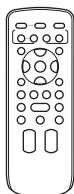

- Digitalt optisk kabel til et tv (1)

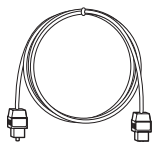

- Garanti (1)
- Betjeningsvejledning (1)

- R6-batterier (AA) (2)



- FM-ledningsantenne (1)



### Isættelse af batterier i fjernbetjeningen

Du kan styre tv-bordet med den medfølgende fjernbetjening. Sæt to R6-batterier (AA) i fjernbetjeningen, og sørg for, at batteriernes plus- (+) og minuspol (-) vender korrekt.

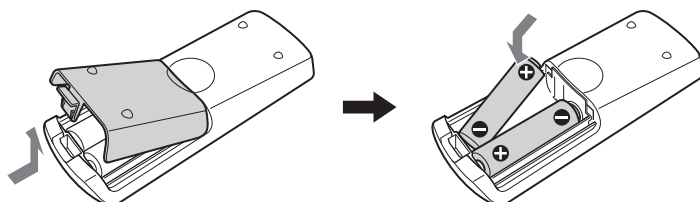

#### Bemærk

- Du må ikke lade fjernbetjeningen ligge et meget varmt eller fugtigt sted.
- Brug ikke et nyt batteri sammen med et gammelt.
- Du må ikke tabe genstande ned i fjernbetjeningens batterirum, f.eks. under udskiftning af batterierne.
- Udsæt ikke fjernbetjeningsmodtageren for direkte lys fra solen eller nogen anden lyskilde. Dette kan medføre fejl.
- Hvis fjernbetjeningen ikke skal bruges i længere tid, skal batterierne tages ud for at forhindre eventuelle skader forårsaget af lækkende batterier og korrosion.

# Opstilling af tv-bordet

## Om placering

Tilslut alle komponenter, og placer derefter tv-bordet.

Tv-bordet skal placeres mindst 1 cm fra væggen. Det gør det lettere for varmen at slippe væk og forhindrer, at tv'et falder ned. Der skal være mindst to personer om at montere tv-bordet.

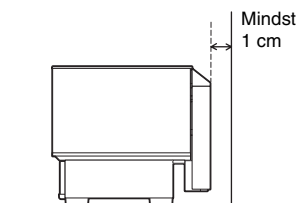

### Bemærk

- Pas på, at du ikke får fingrene i klemme, når du placerer tv-bordet.

## Sådan forhindres, at tv'et vælter

Spænd tv'et fast som en sikkerhedsforanstaltning mod jordskælv osv.

Udfør følgende trin, hvis du har et Sony LCD-tv.

### 1 Fjern kabinettet foroven og i siden fra tv-bordets bagside.

Når du tager kabinettet af foroven, skal du holde det i begge ender som vist i illustrationen og forsigtigt tage det af.

Når du tager kabinettet af i siden, skal du holde det i siden og forveden som vist i illustrationen og forsigtigt tage det af.

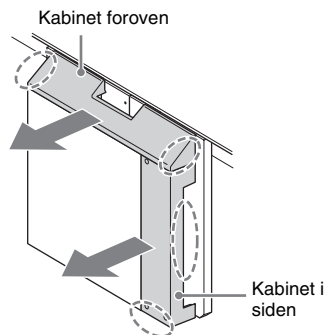

### 2 Sæt tv'et på tv-bordet.

Tv'et skal placeres midt på tv-bordet, så tv'ets bagkant flugter med tv-bordets bagkant.

### 3 Fastgør støttestroppen til tv-bordet med en træskru.

Du kan montere en træskru i hullet i midten bag på tv-bordet.

Yderligere oplysninger om køb af støttestrop og skruer findes i betjeningsvejledningen til det pågældende Sony LCD-tv.

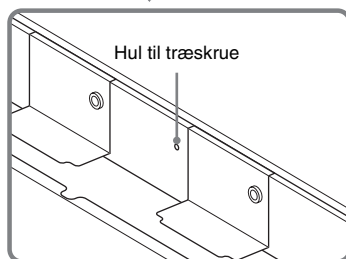
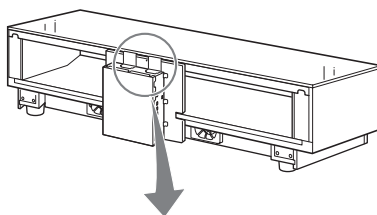



## Få styr på kablerne

Du kan samle kablerne fra tv'et og andre komponenter i kabinettet foroven og i siden på tv-bordet.

- 1 Tilslut først kablerne fra tv'et (side 10), og tilslut derefter kablerne fra de andre komponenter (side 12, 13).**

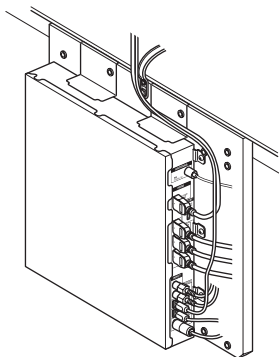

- 2 Monter kabinettet foroven, mens kablerne holdes sammen, og monter derefter kabinettet i siden.**

Før tv-kablerne gennem udskæringen i kabinettet foroven, og skub de fire fremspringende dele på kabinettet foroven og i siden ind i hullerne på bagsiden af tv-bordet som vist i illustrationen.

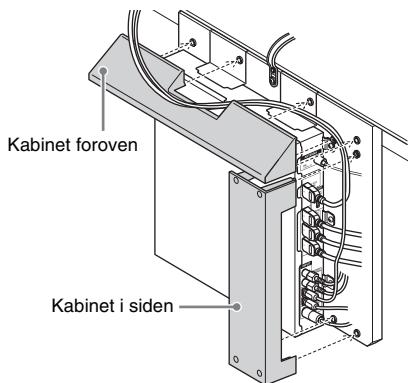

### Bemærk

- Pas på, at du ikke klemmer kablerne, når du monterer kabinettet foroven og i siden.

## Sådan tilsluttes tv'et og afspilleren

Tilslut tv'et og/eller afspilleren med HDMI-stik til tv-bordet ved hjælp af et HDMI-kabel.  
Hvis du tilslutter Sony "BRAVIA" Sync-kompatible komponenter ved hjælp af HDMI-kabler, bliver betjeningen nemmere, når du indstiller funktionen Kontrol til HDMI for tv'et. Se ""BRAVIA" Sync-funktioner" (side 24).

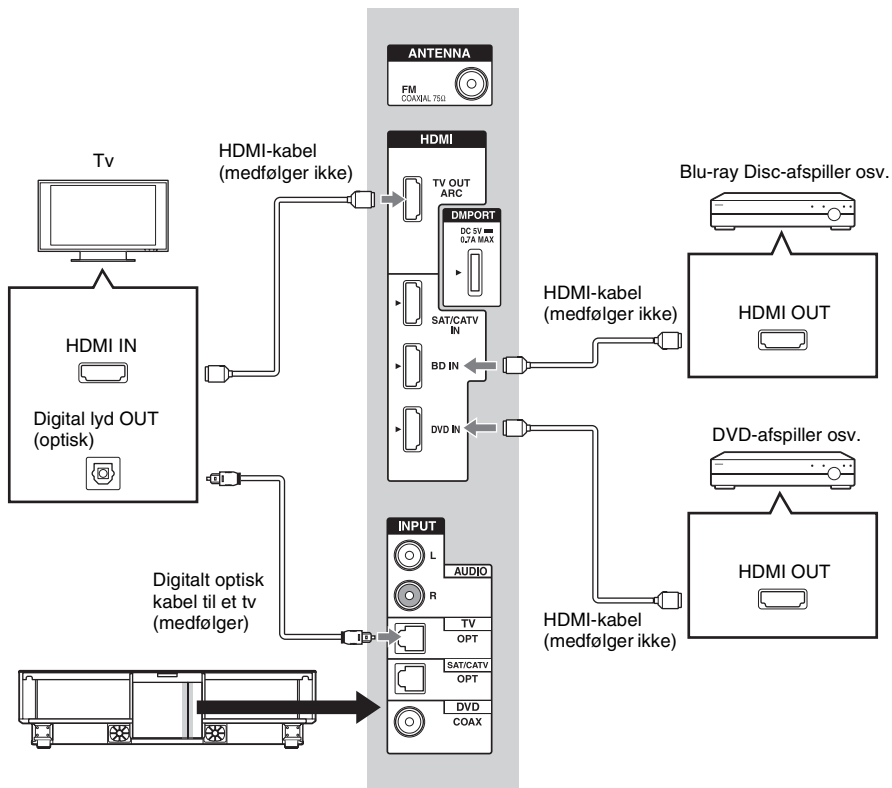

### Bemærk

- Tv-bordet er kompatibelt med funktionen Audio Return Channel (ARC). Hvis du tilslutter tv-bordet til det ARC-kompatible tv's HDMI-stik via et HDMI-kabel, behøver du ikke at tilslutte tv'et til tv-bordet med det digitalt optiske kabel.
- Du kan se bogstaverne "ARC" ved siden af tv'ets HDMI-stik, hvis det er kompatibelt med ARC-funktionen. Selvom du tilslutter et HDMI-kabel til stikket, kan du ikke bruge ARC-funktionen, hvis HDMI-indgangsstikket ikke er kompatibelt med ARC-funktionen.
- ARC-funktionen er kun tilgængelig, når Kontrol til HDMI er aktiveret.
- Alle HDMI-stik på tv-bordet fungerer på samme måde. Tilslut en "PlayStation 3" osv. til et tilgængeligt HDMI-stik.
- HDMI-stiktilslutningerne har prioritet, når du tilslutter forskellige komponenter til tv-bordet ved hjælp af INPUT OPT/INPUT COAX og HDMI-stikkene.

**Tip**

- HDMI-signalet sendes fra den tilsluttede komponent til tv'et via HDMI-forbindelsen, selvom der er slukket for tv-bordet (aktiv standby). Billeder og lyd fra komponenten kan afspilles på tv'et.

**Bemærkninger om HDMI-tilslutninger**

- Brug et højhastigheds-HDMI-kabel. Hvis du bruger et Standard HDMI-kabel, vises 1080p-, Deep Colour- eller 3D-billeder muligvis ikke korrekt.
- Vi anbefaler, at du bruger et HDMI-autoriseret kabel.
- Kontroller indstillingen på den tilsluttede komponent, hvis billedet er dårligt, eller lyden ikke kommer ud af en komponent, der er tilsluttet via HDMI-kablet.
- Lydsignaler (samplingsfrekvens, bitlængde osv.) fra et HDMI-stik, kan blive undertrykt af den tilsluttede komponent.
- Der kan opstå afbrydelser i lyden, når der skiftes samplingsfrekvens eller antal kanaler for lydsignaler fra den afspillende komponent.
- Hvis den tilsluttede komponent ikke er kompatibel med ophavsretsbeskyttet teknologi (HDCP), kan billedet og/eller lyden fra HDMI TV OUT-stikket blive forvrænget eller kan ikke sendes. Hvis dette sker, skal du kontrollere specifikationerne for den tilsluttede komponent.
- Vi fraråder brug af et HDMI-DVI-omformer-kabel.
- Når du vælger "TV", "FM", "DMPort" eller "AUDIO" som indgangskilde for tv-bordet, sendes de videosignaler, der blev valgt sidst via HDMI-indgangsstikket (BD, DVD, SAT/CATV) fra HDMI TV OUT-stikket.
- Dette system understøtter overførsel af Deep Colour, "x.v.Colour" og 3D.
- For at nyde 3D-billeder skal du tilslutte et 3D-kompatibelt tv og videokomponenter (Blu-ray Disc-afspiller, Blu-ray Disc-optager, "PlayStation 3" osv.) til systemet ved hjælp af High Speed HDMI-kabler, tage 3D-briller på og derefter afspille 3D-kompatibelt indhold.

## Sådan tilsluttes satellittuneren eller kabel-tv-tuneren

Hvis du tilslutter en satellittuner eller kabel-tv-tuner, som ikke har et HDMI-stik, skal du indstille "CTRL HDMI" til "OFF" i AMP-menuen på tv-bordet (side 25).

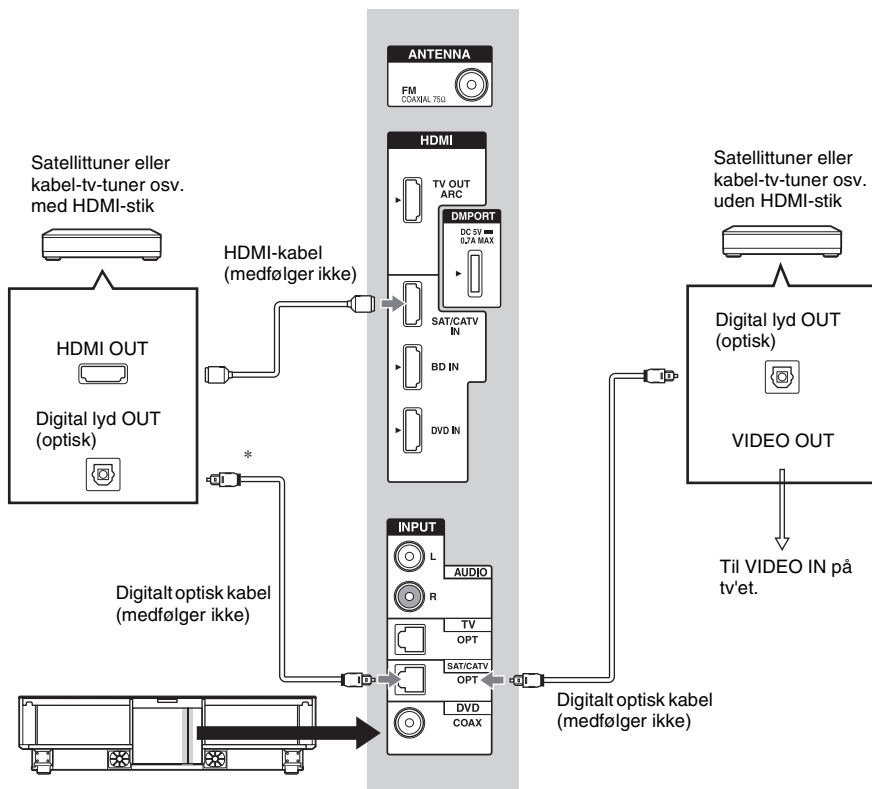

\* Afhængigt af satellittuneren udsendes multikanal lyd muligvis ikke. Hvis det er tilfældet tilsluttes et digitalt optisk kabel sammen med et HDMI-kabel, og "INPUT MODE" indstilles til "OPT" i AMP-menuen (side 30).

# Sådan tilsluttes andre komponenter

Hvis du vil tilslutte komponenter, som ikke har HDMI-stik som f.eks. "PlayStation 2" eller en dvd-afspiller osv., skal du indstille "CTRL HDMI" til "OFF" i AMP-menuen på tv-bordet (side 25). Selvom "CTRL HDMI" er indstillet til "ON", kan du bruge en videobåndoptager osv., som ikke har surroundkanaler, ved at tilslutte dens lyd- og videoudgangsstik direkte til tv'et i stedet for tv-bordet.

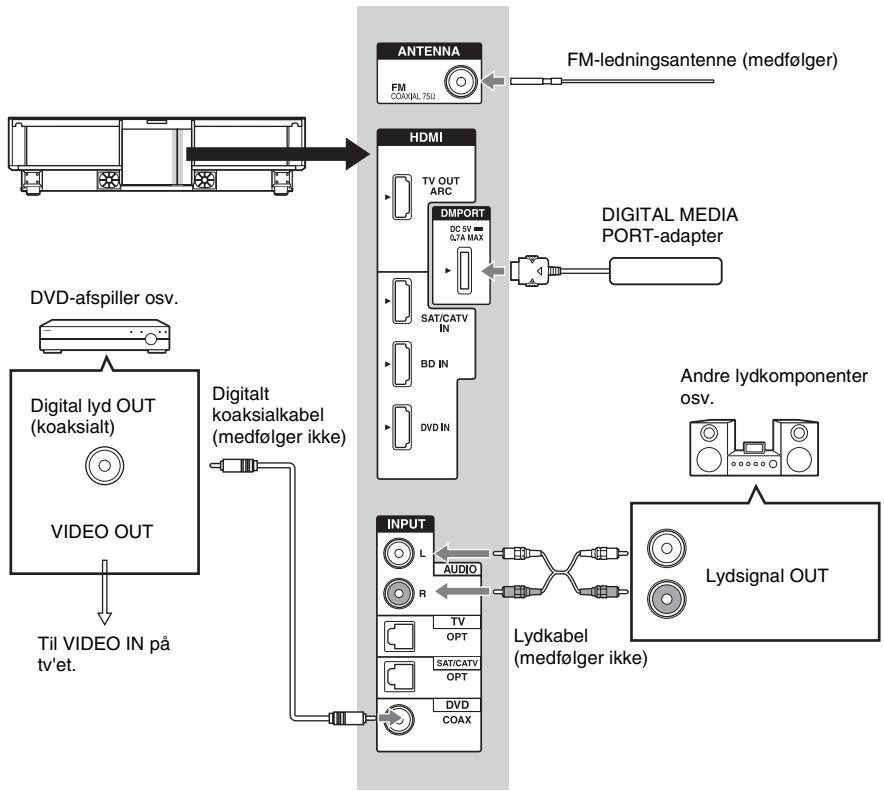

**Tip**

- Hvis FM-motagelsen er dårlig, skal du bruge et 75 ohm koaksialkabel (medfølger ikke) for at slutte tv-bordet til en udendørs FM-antenne som vist nedenfor.

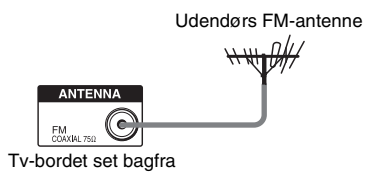

fortsættes

#### Bemærk

- FM-ledningsantennen skal rettes helt ud.
- Når FM-ledningsantennen er tilsluttet, skal den placeres så vandret som muligt.
- DIGITAL MEDIA PORT-adapteren må ikke tilsluttes eller fjernes, når tv-bordet er tændt.
- Når du tilslutter DIGITAL MEDIA PORT-adapteren, skal du sørge for, at stikket sættes i, så pilen peger mod pilen på DMPORT-stikket. DIGITAL MEDIA PORT-adapteren tages ud ved at holde **A** inde, mens du trækker i stikket.

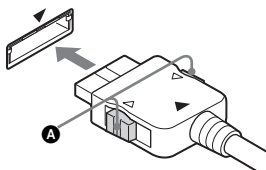

## Sådan tilsluttes netledningen

Tilslut alle andre komponenter og tv'et til tv-bordet, før tv-bordets netledning tilsluttes til stikkontakten.

#### Bemærk

- Tilslut tv-bordet til en let tilgængelig stikkontakt. Hvis du bemærker en anomalitet ved tv-bordet, skal du øjeblikkeligt trække stikket ud af stikkontakten.

## Indstilling af lydudgangen på den tilsluttede komponent

Lyden sendes muligvis kun ud i 2-kanals-format, afhængigt af de valgte indstillinger for lydudgangen på den tilsluttede komponent. Hvis dette er tilfældet, skal du indstille den tilsluttede komponent til at sende lyden i multikanalsformat (DTS, Dolby Digital, multikanals-LPCM). Yderligere oplysninger om indstillinger for lydudgange findes i betjeningsvejledningen til den tilsluttede komponent.

## Øversigt over dele og knapper

Yderligere oplysninger findes p  siderne i parentes.



### Knapper og indikatorer p  frontpanelet

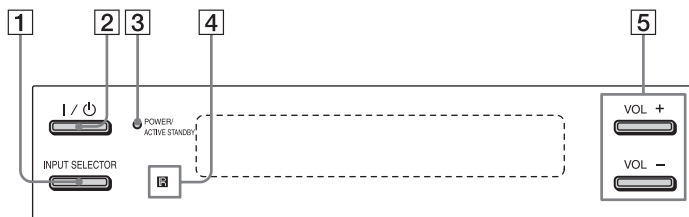

#### 1 INPUT SELECTOR

Tryk her for at v lge den indgangskilde, der skal afspilles.

Hver gang du trykker p  knappen, skifter visningen som f lger:  
TV → BD → DVD → SAT/CATV →  
AUDIO → FM → DMPORT → TV...

#### 2 I/⏻ (t ndt/standby)

#### 3 POWER/ACTIVE STANDBY

Lyser som f lger:

Lyser gr nt: Tv-bordet er t ndt.

Lyser gult: Kun tv-bordets HDMI-dele er t ndt (funktionen Kontrol til HDMI er aktiveret).

Lyser ikke: Tv-bordet er slukket.

#### Bem rk

- Det gule lys slukker 30 sekunder efter, at du har slukket tv'et. Men hvis du indstiller "PASS THRU" til "ON" i AMP-menuen, lyser indikatoren gult, selvom du slukker tv'et.

#### 4 ⏻ (fjernbetjeningsmodtager)

#### 5 VOL +/-

# Frontpaneldisplay

## Om indikatorer på frontpaneldisplayet

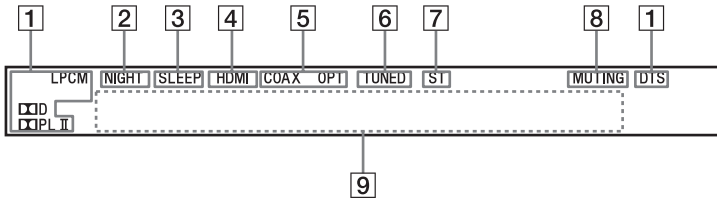

### 1 Indikatorer for lydformat

Lyser i overensstemmelse med det lydformat, der sendes til tv-bordet.

D: Dolby Digital

PLII: Dolby Pro Logic II

LPCM: Lineær PCM

DTS

### 2 NIGHT (30)

Lyser i NIGHT MODE.

### 3 SLEEP (31)

Blinker, når timerfunktionen er slået til.

### 4 HDMI (10, 12)

Lyser, når der bruges HDMI-komponenter, eller når der sendes et ARC-signal til tv-bordet, mens tv er valgt som indgangskilde.

### 5 COAX/OPT

Symbolet for det kabel, der bruges, lyser.

### 6 TUNED

Lyser, når en station er indstillet.

### 7 ST

Lyser, når der modtages et stereoprogram.

### 8 MUTING

Lyser, når der er slukket for lyden.

### 9 Område til visning af meddelelser

Viser lydstyrken, den valgte indgangskilde, lydindgangssignal osv.



## Fjernbetjening

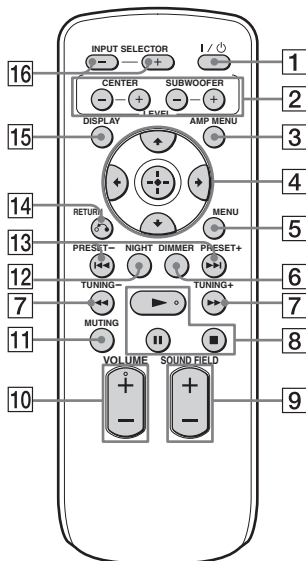

### Knapper til betjening af tv-bordet

- 1 I/O (tændt/standby)
- 2 **LEVEL**  
Tryk her for at regulere lydstyrken for centerhøjtaleren og subwooferen. Indstillingen bruges til alle lydfelder.
- 3 **AMP MENU (side 28)**
- 4 **←, ↑, ↓, → eller ⏏**  
Tryk på ←, ↑, ↓ eller → for at vælge indstillingerne. Tryk på ⏏ for at bekræfte valget.
- 5 **MENU**  
Tryk her for at gemme en radiostation eller navngive en gemt station (side 20, 21).
- 6 **DIMMER**  
Tryk her for at vælge en lysstyrke til frontpaneldisplayet. Du kan vælge mellem to indstillinger.
- 7 **TUNING +/- (side 20)**

- 9 **SOUND FIELD +/- (side 23)**

- 10 **VOLUME +/-**

- 11 **MUTING**

- 12 **NIGHT**

Tryk for at gengive dialog klart selv ved lav lydstyrke. Denne funktion er nyttig om natten.

- 13 **PRESET +/- (side 20)**

- 14 **↶ RETURN**

- 15 **DISPLAY**

Tryk for at skifte informationer på frontpaneldisplayet eller for at se indgangssignalfORMAT (5.1ch osv.), mens der sendes et digitalt lydsignal til tv-bordet.

- 16 **INPUT SELECTOR +/-**

Tryk her for at vælge en indgangskilde, f.eks. en tuner eller en anden tilsluttet komponent.

Hver gang du trykker på knappen, skifter visningen som følger:

TV ↔ BD ↔ DVD ↔ SAT/CATV ↔  
AUDIO ↔ FM ↔ DMPORT ↔ TV ...

### Knapper til betjening af en tilsluttet komponent via DMPORT

- 4 **←, ↑, ↓, → eller ⏏**

- 5 **MENU**

- 7 **⏏**

Holdes nede under afspilning for at spole frem eller tilbage på en disk.

- 8 **▶ (afspil)/|| (pause)/■ (stop)**

- 13 **⏏**

Tryk her for at springe mellem kapitler.

- 14 **↶ RETURN**

- 15 **DISPLAY**

Tryk her for at vælge en indstilling til frontpaneldisplayet.

## Brug af tv

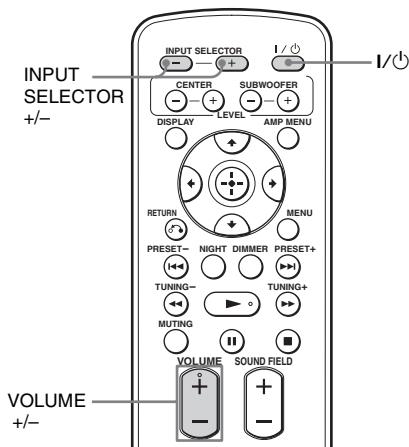

- 1** Tænd for tv'et, og vælg et program.  
Der findes yderligere oplysninger i betjeningsvejledningen til tv'et.
- 2** Tænd for tv-bordet.
- 3** Tryk flere gange på INPUT SELECTOR +/-, indtil "TV" vises på frontpaneldisplayet.
- 4** Juster lydstyrken med VOLUME +/-.

### Tip

- Lyden kommer muligvis fra tv'ets højttaler. Hvis det sker, skal du skrue helt ned for lyden på tv'et.

### Hvis du bruger "BRAVIA" Sync (Kontrol af systemlyd)

Du behøver ikke at udføre trin 2 og 3 ovenfor. Når du tænder tv'et, tændes tv-bordet også, og indgangskilden skifter automatisk. Du kan også justere tv-bordets lydstyrke ved hjælp af tv'ets fjernbetjening. Hvis du slukker for tv-bordet, udsendes lyden fra tv'ets højttaler.

### Tip

- Tv-bordet tændes ikke, når du tænder tv'et, hvis lyden blev udsendt fra tv'ets højttalere sidste gang, tv'et blev slukket.

## Brug af andre komponenter

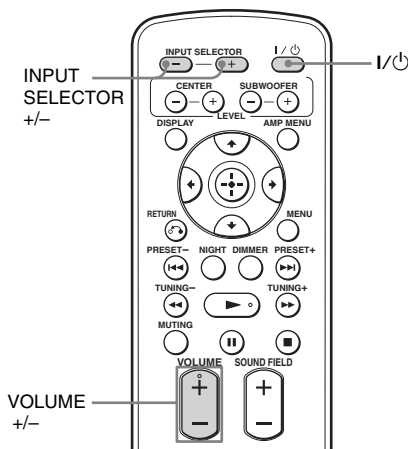

- 1** Afspil den tilsluttede komponent.
- 2** Tænd for tv-bordet.
- 3** Tryk på INPUT SELECTOR +/- for at vise indgangskilden i frontpaneldisplayet.

Indgangskilde	Komponent, der kan afspilles
TV	Tv osv., som er tilsluttet til tv-stikket
BD	Blu-ray Disc-afspiller osv., som er tilsluttet til BD-stikket
DVD	Dvd-afspiller osv., som er tilsluttet til DVD-stikket
SAT/CATV	Satellituner eller kabel-tv-tuner osv., som er tilsluttet til SAT/CATV-stikket
AUDIO	Cd-afspiller osv., som er tilsluttet til AUDIO-stikket
FM	FM-radio via FM-ledningsantennen, som er tilsluttet til FM-stikket
DMPOR T	Bærbart lydafspiller osv., som er tilsluttet til DMPOR T-stikket

## 4 For videokomponenter ændres tv'ets indgang til den HDMI-indgang, som du vælger i trin 3.

Yderligere oplysninger findes i betjeningsvejledningen til tv'et.

## 5 Juster lydstyrken med VOLUME +/-.

### Tip

- Lyden kommer muligvis fra tv'ets højtaler. Hvis det sker, skal du skruer helt ned for lyden på tv'et.
- Hvis du afspiller Dolby True HD, Dolby Digital Plus eller DTS HD på en tilsluttet komponent, der understøtter disse lydformater, accepterer tv-bordet signalet som Dolby Digital eller DTS. Når du afspiller disse lydformater i høj kvalitet, skal du indstille den tilsluttede komponent til at gengive lyden i multikanals-PCM, hvis det er muligt.

### Bemærk

- Når du slutter DIGITAL MEDIA PORT-adapterens videoudgangsstik til tv'ets videoindgangsstik, skal "CTRL HDMI" indstilles til "OFF" i tv-bordets AMP-menu (side 25). Billederne fra en komponent, der er sluttet til DIGITAL MEDIA PORT-adapteren, afspilles ikke på tv'et, hvis "CTRL HDMI" er indstillet til "ON".
- Du kan afspille lyd fra en komponent, uden at der vises billeder ved at indstille "CTRL HDMI" til "ON", slukke tv'et og derefter slukke og tænde tv-bordet. Hvis du starter med at tænde tv-bordet, og først derefter slukker tv'et, slukkes alle de komponenter, der er tilsluttet tv'et på grund af funktionen Kontrol til HDMI.

## Hvis du bruger "BRAVIA" Sync (Ettryksafspilning)

Du behøver ikke at udføre trin 2 til 4 ovenfor. Når du tænder de tilsluttede komponenter, tændes tv-bordet og tv'et også, og indgangskilden skifter automatisk. Du kan også justere tv-bordets lydstyrke ved hjælp af tv'ets fjernbetjening.

### Tip

- Tv-bordet tændes ikke, når du tænder tv'et, hvis lyden blev udsendt fra tv'ets højtalere sidste gang, tv'et blev slukket.

## Tunerfunktioner

### Lagring af radiostationer

Du kan lagre 20 FM-stationer. Før du søger efter radiostationer, skal du skrue helt ned for lyden.

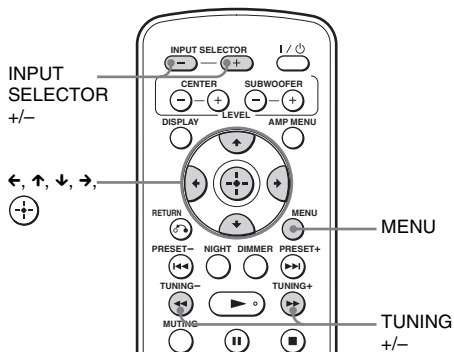

**1** Tryk flere gange på INPUT SELECTOR +/-, indtil "FM" vises på frontpaneldisplayet.

**2** Hold TUNING +/- nede, indtil søgningen starter.

Scanningen stopper, når systemet finder en station. "TUNED" og "ST" (stereoprogram) lyser på frontpaneldisplayet.

**3** Tryk på MENU.

**4** Tryk flere gange på  $\uparrow/\downarrow$ , indtil "MEMORY" vises på frontpaneldisplayet.

**5** Tryk på  $\oplus$ .

Der vises et forudindstillet nummer på frontpaneldisplayet.



**6** Tryk på  $\uparrow/\downarrow$  for at vælge det ønskede forudindstillede nummer.



**7** Tryk på  $\oplus$ .

"COMPLETE" vises på frontpaneldisplayet, og navnet på stationen gemmes.

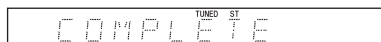

**8** Tryk på MENU.

**9** Gentag trin 2 til 8 for at gemme flere stationer.

### Sådan ændres et gemt nummer

Start fra trin 3.

### Brug af radioen

Start med at gemme de ønskede radiostationer i tv-bordets hukommelse (se afsnittet "Lagring af radiostationer").

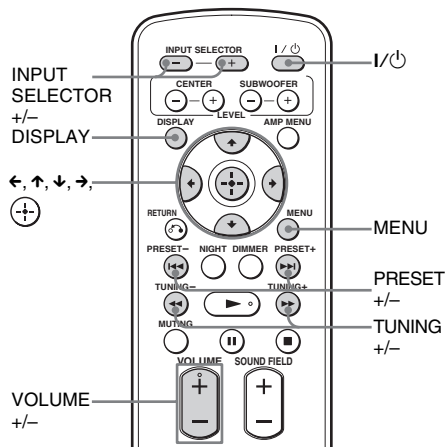

**1** Tryk flere gange på INPUT SELECTOR +/-, indtil "FM" vises på frontpaneldisplayet.

Der stilles ind på den sidst brugte station.

**2** Tryk flere gange på PRESET +/- for at vælge den gemte station.

Hver gang du trykker på knappen, stiller tv-bordet ind på en gemt station.

**3** Juster lydstyrken med VOLUME +/-.

## Sådan slukkes radioen

Tryk på **I/⏻** for at slukke tv-bordet.

Tryk på **INPUT SELECTOR +/-** for at vælge en anden funktion.

## Sådan modtages ikke-gemte radiostationer

Brug den manuelle eller automatiske indstillingsmetode i trin 2.

Tryk flere gange på **TUNING +/-** for at indstille manuelt.

Tryk på **TUNING +/-**, og hold den nede for at indstille automatisk. Den automatiske indstilling stopper, når tv-bordet finder en station. Tryk på **TUNING +/-** for at stoppe automatisk indstilling, mens automatisk indstilling er i gang.

## Hvis der er støj på et FM-program

Hvis der er støj på et FM-program, kan du vælge mono-modtagelse. Der er ingen stereoeffekt, men modtagelsen forbedres.

1 Tryk på **MENU**.

2 Tryk flere gange på **↕**, indtil "FM MODE" vises på frontpaneldisplayet, og tryk derefter på **⊕** eller **→**.

3 Tryk på **↔** for at vælge "MONO".

- STEREO: Modtagelse i stereo.
- MONO: Modtagelse i mono.

4 Tryk på **⊕**.

Indstillingen er foretaget.

5 Tryk på **MENU**.

### Tip

- Hvis du vil forbedre modtagelsen, skal du justere FM-ledningsantennen (medfølger).

## Navngivning af gemte stationer

Du kan navngive en gemt station. Navnet (f.eks. "XYZ") vises på frontpaneldisplayet, når den pågældende station vælges.

Bemærk, at du kun kan oprette ét navn pr. gemt station.

### Bemærk

- Du kan ikke indtaste et navn for en gemt station, som der modtages en Radio Data System (RDS)-udsendelse for (side 22).

1 Tryk flere gange på **INPUT SELECTOR +/-**, indtil "FM" vises på frontpaneldisplayet.

Der stilles ind på den sidst brugte station.

2 Tryk flere gange på **PRESET +/-** for at vælge den gemte station, der skal oprettes et navn for.

3 Tryk på **MENU**.

4 Tryk flere gange på **↕**, indtil "NAME IN" vises på frontpaneldisplayet.

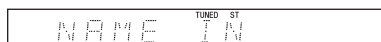

5 Tryk på **⊕**.

6 Opret et navn med **←/↕/→**.

Tryk på **↕** for at vælge et tegn, og tryk derefter på **→** for at flytte markøren til næste position.

Navnet på en radiostation kan indeholde bogstaver, tal og andre symboler.

## Hvis du indtaster et forkert tegn

Tryk flere gange på **←/→**, indtil det tegn, der skal ændres, blinker. Tryk derefter på **↕** for at vælge det ønskede tegn.

7 Tryk på **⊕**.

"COMPLETE" vises på frontpaneldisplayet, og navnet på stationen gemmes.



8 Tryk på **MENU**.

### Tip

- Tryk flere gange på **DISPLAY** for at aflæse frekvensen på frontpaneldisplayet.

---

## Visning af stationsnavn eller frekvens på frontpaneldisplayet

Når tv-bordet er indstillet til "FM", kan du aflæse frekvensen på frontpaneldisplayet.

### Tryk på DISPLAY.

Hver gang du trykker på DISPLAY, vises stationens navn og frekvens skiftevis på frontpaneldisplayet.

#### Tip

- Stationens navn vises, hvis du har oprettet et navn for en gemt station.
- Frekvensen vises på frontpaneldisplayet, men efter nogle sekunder vises stationens navn.

## Brug af Radio Data System (RDS)

---

### Hvad er Radio Data System?

Radio Data System (RDS) er en programtjeneste, der giver radiostationer mulighed for at sende yderligere oplysninger sammen med det almindelige programsignal. Denne tuner indeholder praktiske RDS-funktioner, f.eks. visning af stationens navn.\*

\* Det er ikke alle FM-stationer, der sender RDS-tjenester, og de tilbyder heller ikke samme type tjenester. Hvis du ikke har kendskab til RDS, kan du få oplysninger om RDS-tjenesterne i dit område ved at kontakte de lokale radiostationer.

---

### Modtagelse af RDS-udsendelser

#### Vælg en station.

Når du stiller ind på en station, der sender et RDS-signal, ændres frekvensen på frontpaneldisplayet til visning af stationens navn.\*

\* Hvis der ikke findes en RDS-udsendelse, vises stationens navn muligvis ikke på frontpaneldisplayet, medmindre du indstiller stationens navn manuelt.

#### Bemærk

- RDS fungerer muligvis ikke korrekt, hvis den valgte station ikke sender RDS-signalet optimalt, eller hvis signalstyrken er svag.

#### Tip

- Når navnet på en station vises, kan du trykke flere gange på DISPLAY for at aflæse frekvensen.

## Surroundfunktion

# Brug af surroundeffekt

### Valg af lydfelt

Dette tv-bord kan gengive multikanalssurroundsound. Du kan vælge ét af tv-bordets optimerede forudprogrammerede lydfelter.

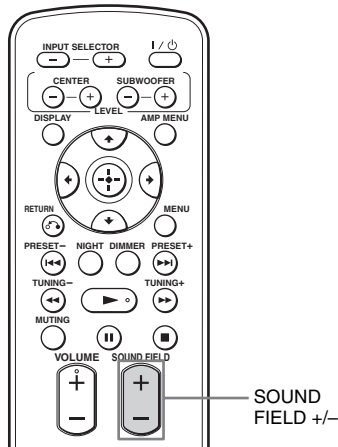

### Tryk på SOUND FIELD +/-.

Det aktuelle lydfelt vises på frontpaneldisplayet.

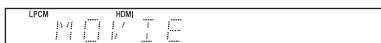

Hver gang du trykker på SOUND FIELD +/-, skifter visningen i displayet som følger:  
STANDARD ↔ MOVIE ↔ DRAMA ↔  
NEWS ↔ SPORTS ↔ GAME ↔ MUSIC  
↔ 2CH STEREO ↔ P.AUDIO ↔  
STANDARD ...

### Tilgængelige lydfelter

Lydfelt	Virkning
STANDARD*	Egner sig til forskellige kilder.
MOVIE*	Skaber en kraftig og realistisk lyd og en tydelig dialog.
DRAMA*	Egnet til tv-dramaer.
NEWS*	Gengiver oplæserens stemme klart og tydeligt.
SPORTS*	Gengiver den løbende kommentering klart og med realistiske surroundeffekter som lyden fra jublende tilskuere osv.
GAME*	Giver en kraftig og realistisk lyd, der egner sig til afspilning af videospil.
MUSIC*	Egnet til musikprogrammer eller musikvideoer på Blu-ray Disc/dvd.
2CH STEREO	Egnet til musik-cd'er.
P.AUDIO**	Egnet til bærbare lyd kilder eller anden komprimeret lyd.

\* Disse lydfelter er ikke tilgængelige, når du har valgt "DMPORT" ved at trykke på INPUT SELECTOR.

\*\* "P.AUDIO" vises kun, hvis "DMPORT" eller "AUDIO" er valgt.

#### Tip

- Du kan vælge et lydfelt for hver indgangskilde.
- Standardlydfeltet for "DMPORT" er "P.AUDIO", og for andre kilder er det "STANDARD".
- Der høres ingen lyd fra centerhøjttaleren, når du har valgt "DMPORT" ved at trykke på INPUT SELECTOR.
- Der kan ikke høres lyd fra alle højttalere, afhængigt af indgangssignalet, f.eks. monoprogrammer.
- Hvis "2CH STEREO" eller "P.AUDIO" er valgt, udsendes ingen lyd fra centerhøjttaleren.
- Hvis du trykker på knappen THEATRE på din Sony tv-fjernbetjening, når "CTRL HDMI" er indstillet til "ON", skifter lydfeltet til "MOVIE" (gælder ikke alle Sony-tv'er).

## "BRAVIA" Sync-funktioner

### Hvad er "BRAVIA" Sync?

Når du tilslutter Sony-komponenter, der er kompatible med funktionen "BRAVIA" Sync, via et HDMI-kabel (medfølger ikke), forenkles betjeningen som følger:

- Ettryksafspilning (side 25)
- Kontrol af systemlyd (side 26)
- Slukning af systemet (side 26)

"BRAVIA" Sync understøtter tv'er, Blu-ray Disc/DVD-afspillere, AV-forstærkere osv. af mærket Sony med funktionen Kontrol til HDMI.

CONTROL FOR HDMI er en fælles kontrolfunktionsstandard, som bruges af CEC (Consumer Electronics Control) til HDMI (High-Definition Multimedia Interface).

### Funktionen Kontrol til HDMI kan ikke bruges i følgende situationer:

- Når du slutter tv-bordet til komponenter, der ikke understøtter funktionen Kontrol til HDMI.
- Når tv-bordet og komponenterne tilsluttes på andre måder end via en HDMI-forbindelse.
- Når ikke-Sony-komponenter, som understøtter funktionen Kontrol til HDMI, tilsluttes.

Vi anbefaler, at tv-bordet sluttes til produkter, der understøtter "BRAVIA" Sync.

#### Bemærk

- Afhængigt af de tilsluttede komponenter virker funktionen Kontrol til HDMI muligvis ikke. Yderligere oplysninger findes i betjeningsvejledningen til komponenterne.

## Klargøring til "BRAVIA" Sync

Hvis du vil bruge "BRAVIA" Sync, skal du aktivere funktionen Kontrol til HDMI for de tilsluttede komponenter.

Når du tilslutter et Sony-tv med funktionen Kontrol til HDMI, kan funktionen Kontrol til HDMI på tv-bordet og de tilsluttede komponenter indstilles samtidig ved at indstille funktionen Kontrol til HDMI på tv'et.

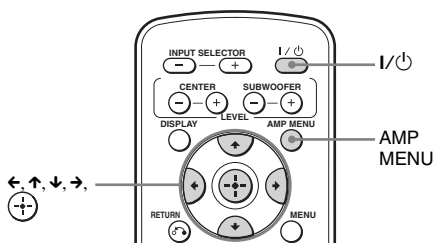

- 1 Sørg for, at tv-bordet er tilsluttet til tv'et og de tilsluttede komponenter via HDMI-kabler (medfølger ikke).
- 2 Tænd for tv-bordet, tv'et og de tilsluttede komponenter.
- 3 Vælg tv-bordets indgang og tv-ets HDMI-indgang (SAT/CATV, DVD, BD), så billedet fra en tilsluttet komponent vises.
- 4 Åbn listen over HDMI-komponenter i tv'ets menu, og aktiver funktionen Kontrol til HDMI for de tilsluttede komponenter.

Funktionen Kontrol til HDMI på tv-bordet og de tilsluttede komponenter aktiveres samtidig.

Når indstillingen er udført, vises "COMPLETE" på frontpaneldisplayet.

#### Bemærk

- Yderligere oplysninger om indstilling af tv'et og de tilsluttede komponenter findes i de tilhørende betjeningsvejledninger.



## Hvis "COMPLETE" ikke vises, når du har udført ovenstående trin

Aktiver funktionen Kontrol til HDMI på både tv-bordet og den tilsluttede komponent hver for sig.

- 1 Tryk på AMP MENU.
- 2 Tryk flere gange på ↑/↓, indtil "SET HDMI" vises, og tryk derefter på ⊕ eller →.
- 3 Tryk flere gange på ↑/↓, indtil "CTRL HDMI" vises, og tryk derefter på ⊕ eller →.
- 4 Tryk på ↑/↓ for at vælge "ON".
- 5 Tryk på AMP MENU.  
Menuen AMP lukkes. Funktionen Kontrol til HDMI er aktiveret.
- 6 Vælg den komponentindgang på tv-bordet, som du vil aktivere funktionen Kontrol til HDMI for (SAT/CATV, DVD, BD).
- 7 Aktiver funktionen Kontrol til HDMI på den tilsluttede komponent.

Yderligere oplysninger om indstilling af den tilsluttede komponent findes i komponentens betjeningsvejledning.

## Hvis du tilføjer eller tilslutter en komponent igen

Gentag trinnene i "Klargøring til "BRAVIA" Sync" og "Hvis "COMPLETE" ikke vises, når du har udført ovenstående trin" igen.

### Bemærk

- Hvis funktionen Kontrol til HDMI ikke kan indstilles samtidig for den tilsluttede komponent ved at indstille "CONTROL FOR HDMI" på tv'et, skal du indstille funktionen Kontrol til HDMI via menuen på den tilsluttede komponent.
- Yderligere oplysninger om indstilling af tv'et og de tilsluttede komponenter findes i de tilhørende betjeningsvejledninger.

### Tip

- Tv-bordets standardindstilling for funktionen Kontrol til HDMI er "ON".

## Deaktivering af funktionen Kontrol til HDMI

Indstil funktionen Kontrol til HDMI til fra, når du tilslutter komponenter, der ikke understøtter "BRAVIA" Sync, eller når komponenterne ikke har HDMI-stik osv.

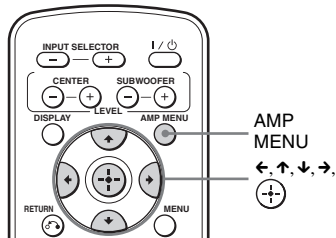

- 1 Tryk på AMP MENU.
- 2 Tryk flere gange på ↑/↓, indtil "SET HDMI" vises, og tryk derefter på ⊕ eller →.
- 3 Tryk på ↑/↓ for at vælge "CTRL HDMI", og tryk derefter på ⊕ eller →.
- 4 Tryk på ↑/↓ for at vælge "OFF".
- 5 Tryk på AMP MENU.  
Menuen AMP lukkes.

## Brug af Blu-ray Disc/dvd

### (Ettryksafspilning)

#### Afspil en tilsluttet komponent.

Tv'et tændes automatisk og skifter til den korrekte HDMI-indgang.

### Tip

- HDMI-signalet sendes fra den tilsluttede komponent til tv'et via HDMI-forbindelsen, selvom der er slukket for tv-bordet (aktiv standby). Billeder og lyd fra komponenten kan afspilles på tv'et.

### Bemærk

- Begyndelsen af indholdet vises muligvis ikke, afhængigt af tv'et.

## Tv-lyd fra tv-bordet

### (Kontrol af systemlyd)

Det er let at få lyden fra tv'et ud gennem tv-bordets højttalere. Du kan ligeledes indstille lydstyrken og slukke for lyden på tv-bordet med tv'ets fjernbetjening. Yderligere oplysninger findes i betjeningsvejledningen til tv'et.

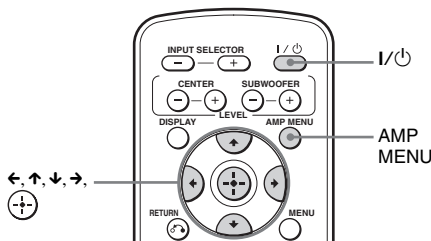

#### Tryk på I/⏻ for at tænde tv-bordet.

Lyden kommer ud gennem tv-bordets højttaler. Når du slukker for tv-bordet, kommer lyden ud gennem tv'ets højttaler.

#### Bemærk

- Når tv'et tændes før tv-bordet, går der et kort øjeblik, før lyden fra tv'et høres.
- Afhængigt af tv'et kan du justere tv-bordets lydstyrke ved hjælp af tv'ets fjernbetjening, lydniveauet vises på tv-skærmen på samme måde, som når du justerer tv'ets lydstyrke. I dette tilfælde kan lydniveauet, som vises på tv-skærmen og på tv-bordets frontpaneldisplay, være forskelligt.

## Brug af Lydbegrænsningsfunktionen

Der høres muligvis en høj lyd, afhængigt af tv-bordets lydniveau, når funktionen Kontrol af systemlyd er aktiveret og outputmetoden automatisk ændres fra tv'ets til tv-bordets højttalere. Du kan undgå dette ved at begrænse lydniveauet.

### 1 Tryk på AMP MENU.

### 2 Tryk flere gange på ↑/↓, indtil "SET HDMI" vises, og tryk derefter på ⏻ eller →.

### 3 Tryk flere gange på ↑/↓, indtil "VOL LIMIT" vises, og tryk derefter på ⏻ eller →.

### 4 Tryk på ↑/↓ for at vælge den ønskede lydbegrænsning.

Lydbegrænsningen ændres på følgende måde:

MAX ↔ 49 ↔ 48 ... 2 ↔ 1 ↔ MIN

### 5 Tryk på AMP MENU.

Menuen AMP lukkes.

#### Bemærk

- Denne funktion er kun tilgængelig, når funktionen Kontrol til HDMI er aktiveret.
- Denne funktion er ikke tilgængelig, når outputmetoden skifter fra tv-bordets højttalere til tv'ets højttaler.

#### Tip

- Vi anbefaler, at du indstiller lydbegrænsningen lidt lavere end den lydstyrke, som du normalt lytter til.
- Uanset hvilken lydbegrænsning du indstiller, kan du bruge knapperne VOL +/- på tv-bordet og knapperne VOLUME +/- på fjernbetjeningen.
- Hvis du ikke vil begrænse lydniveauet, skal du vælge "MAX".

## Slukning af tv-bordet, tv'et og de tilsluttede komponenter

### (Slukning af systemet)

Når du slukker tv'et ved at trykke på knappen POWER på tv'ets fjernbetjening, slukkes tv-bordet og de tilsluttede komponenter automatisk.

#### Bemærk

- De tilsluttede komponenter kan muligvis ikke slukkes på denne måde, afhængigt af statussen. Yderligere oplysninger findes i den betjeningsvejledning, der fulgte med de tilsluttede komponenter.

# Brug af energisparetilstand

## (HDMI PASS THRU)

Hvis der er sluttet et "BRAVIA" Sync-kompatibelt tv til tv-bordet, og der slukkes for tv'et, stopper overførslen af HDMI-signaler, og strømforbruget reduceres. Standardindstillingen er "AUTO".

### Bemærk

- Denne funktion er kun tilgængelig, når "CTRL HDMI" er indstillet til "ON".

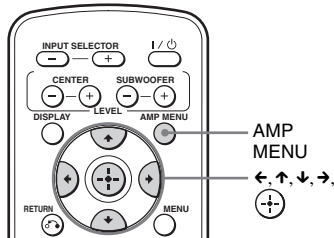

- 1 Tryk på AMP MENU.
- 2 Tryk flere gange på  $\uparrow/\downarrow$ , indtil "SET HDMI" vises, og tryk derefter på  $\oplus$  eller  $\rightarrow$ .
- 3 Tryk på  $\uparrow/\downarrow$  for at vælge "PASS THRU", og tryk derefter på  $\oplus$  eller  $\rightarrow$ .
- 4 Tryk på  $\uparrow/\downarrow$  for at vælge indstilling.
  - AUTO: Hvis tv'et tændes, mens tv-bordet er i standbytilstand, udsender tv-bordet HDMI-signaler fra tv-bordets HDMI-udgangsstik. Vi anbefaler denne indstilling, hvis du bruger et tv, som understøtter "BRAVIA" Sync. Denne indstilling sparer strøm i standbytilstand sammenlignet med indstillingen "ON".
  - ON: Hvis tv-bordet er i standbytilstand, udsender tv-bordet konstant HDMI-signaler fra tv-bordets HDMI-udgangsstik. Får indikatoren POWER/ACTIVE STANDBY på frontpanelet til at lyse gult.

### Bemærk

- Hvis "AUTO" vælges, kan det tage lidt længere tid, før billede og lyd udsendes på tv'et, end når "ON" er valgt.

## 5 Tryk på AMP MENU.

Menuen AMP lukkes.

## Slå funktionen Audio Return Channel fra

Hvis tv'et understøtter funktionen Audio Return Channel (ARC), sender en HDMI-kabelforbindelse også et digitalt lydssignal fra tv'et. Du behøver ikke at lave en separat lydforbindelse for at lytte til tv-lyd. Hvis du ikke bruger ARC-funktionen, tilsluttes tv-bordet og tv'et via et digitalt optisk kabel, og "ARC" indstilles til "OFF" i AMP-menuen.

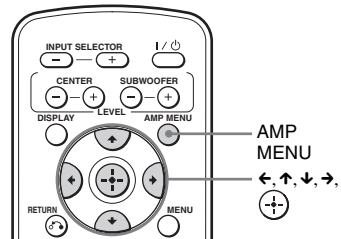

- 1 Tryk på AMP MENU.
- 2 Tryk flere gange på  $\uparrow/\downarrow$ , indtil "SET HDMI" vises, og tryk derefter på  $\oplus$  eller  $\rightarrow$ .
- 3 Tryk flere gange på  $\uparrow/\downarrow$ , indtil "ARC" vises, og tryk derefter på  $\oplus$  eller  $\rightarrow$ .
- 4 Tryk på  $\uparrow/\downarrow$  for at vælge "OFF".
  - ON: ARC-funktionen tænder.
  - OFF: ARC-funktionen slukker.
- 5 Tryk på AMP MENU.  
Menuen AMP lukkes.

### Bemærk

- Hvis "CTRL HDMI" er indstillet til "OFF", er ARC-funktionen og dens indstilling ikke tilgængelig.

## Avancerede indstillinger

# Indstillinger og justeringer via forstærkermenuen

## Brug af menuen AMP

Følgende kan indstilles med AMP MENU på fjernbetjeningen.

Standardindstillingerne er understreget.

### AMP MENU

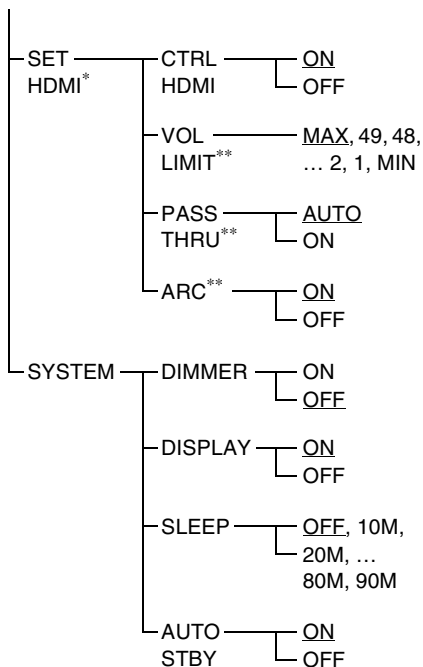
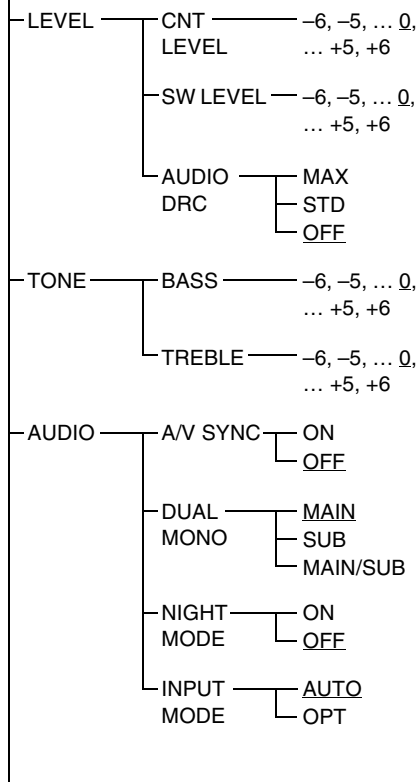

\* Se ""BRAVIA" Sync-funktioner" (side 24).

\*\* Denne indstilling vises kun, når "CTRL HDMI" er indstillet til "ON".

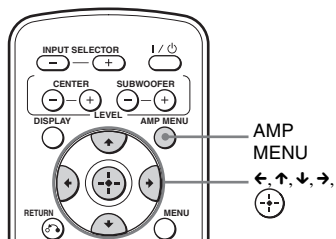

- 1** Tryk på AMP MENU for at åbne AMP-menuen.
- 2** Tryk flere gange på  $\leftarrow/\uparrow/\downarrow/\rightarrow$  for at vælge et element og en indstilling.
- 3** Tryk på AMP MENU for at lukke AMP-menuen.

**Tip**

- Indstillingerne bevares, selvom du fjerner netledningen.

De forskellige indstillinger beskrives på de efterfølgende sider.

## Indstilling af højtalerniveau (CNT LEVEL, SW LEVEL)

Du kan justere niveauet og balancen for højtaleren og subwooferen.

- 1 Vælg "LEVEL" i AMP-menuen, og tryk derefter på (+) eller →.**
- 2 Vælg "CNT LEVEL" eller "SW LEVEL", og tryk derefter på (+) eller →.**
  - CNT LEVEL: Justerer højtalerniveauet.
  - SW LEVEL: Justerer subwooferniveauet.
- 3 Vælg det ønskede parameter.**

Parametret for "CNT LEVEL" og "SW LEVEL" går fra "-6" til "+6" i 1-trins-intervaller. Standardindstillingen er "0".

## Brug af Dolby Digital-lyd ved lav lydstyrke (AUDIO DRC)

Reducerer lydsporets dynamiske område. Velegnet til filmvisning ved lav lydstyrke. AUDIO DRC kan kun bruges i forbindelse med Dolby Digital-kilder.

- 1 Vælg "LEVEL" i AMP-menuen, og tryk derefter på (+) eller →.**
- 2 Vælg "AUDIO DRC", og tryk derefter på (+) eller →.**
- 3 Vælg indstillingen.**
  - OFF: Ingen komprimering af det dynamiske område.
  - STD: Gengiver lydsporet med det dynamiske område, der blev brugt til den oprindelige optagelse.
  - MAX: Komprimerer det dynamiske område.

## Justering af bas- og diskantniveauet (BASS, TREBLE)

Du kan nemt justere bas- og diskantniveauet.

- 1 Vælg "TONE" i AMP-menuen, og tryk derefter på (+) eller →.**
- 2 Vælg "BASS" eller "TREBLE", og tryk derefter på (+) eller →.**
  - BASS: Justerer basniveauet.
  - TREBLE: Justerer diskantniveauet.
- 3 Vælg det ønskede parameter.**

Parametret går fra "-6" til "+6" i 1-trins-intervaller. Standardindstillingen er "0".

## Tilpasning af forsinkelsen mellem lyd og billede (A/V SYNC)

Du kan forsinke lyden ved hjælp af denne funktion, når billedet er langsommere end lyden.

- 1 Vælg "AUDIO" i AMP-menuen, og tryk derefter på (+) eller →.**
- 2 Vælg "A/V SYNC", og tryk derefter på (+) eller →.**
- 3 Vælg indstillingen.**
  - OFF: Ingen justering.
  - ON: Tilpasser forskellen mellem billede og lyd.

**Bemærk**

- Du kan muligvis ikke tilpasse forsinkelsen mellem lyd og billede perfekt med denne funktion.
- Denne funktion er kun velegnet til Dolby Digital, DTS og lineær PCM (2-kanals) via et digitalt koaksialkabel, digitalt optisk kabel eller HDMI-kabel.

---

## Brug af multipleks broadcast-lyd (DUAL MONO)

Dette tv-bord gør det muligt at høre multipleks broadcast-lyd, når tv-bordet modtager et AC-3-multipleks broadcast-signal.

### Bemærk

- Hvis du ønsker at modtage AC-3-signaler, skal du slutte en digital satellittuner til tv-bordet med et optisk kabel eller et koaksialkabel og derefter indstille den digitale udgangstilstand for den digitale satellittuner til AC-3.

**1** Vælg "AUDIO" i AMP-menuen, og tryk derefter på  eller →.

**2** Vælg "DUAL MONO", og tryk derefter på  eller →.

**3** Vælg indstillingen.

- MAIN: Afspiller kun main-kanalen.
- SUB: Afspiller kun sub-kanalen.
- MAIN/SUB: Main-lyd sendes via den venstre højttaler, og sub-lyd sendes via den højre højttaler.

---

## Afspilning ved lav lydstyrke (NIGHT MODE)

Med denne funktion kan du få glæde af lydeffekter og høre dialog tydeligt, selv når der er skruet ned for lyden.

**1** Vælg "AUDIO" i AMP-menuen, og tryk derefter på  eller →.

**2** Vælg "NIGHT MODE", og tryk derefter på  eller →.

**3** Vælg indstillingen.

- ON: Tænder funktionen "NIGHT MODE".
- OFF: Slukker funktionen.

### Tip

- Du kan lytte til Dolby Digital-lyd ved lav lydstyrke ved at bruge AUDIO DRC (side 29).

---

## Indstilling af lyden fra satellittuneren (INPUT MODE)

Hvis multikanallyden ikke udsendes, selvom du tilslutter tv-bordet og satellittuneren via HDMI-kabel, tilsluttes det digitalt optiske kabel.

**1** Vælg "AUDIO" i AMP-menuen, og tryk derefter på  eller →.

**2** Vælg "INPUT MODE", og tryk derefter på  eller →.

**3** Vælg "OPT".

- AUTO: Udsender fortrinsvist lydsignalet fra HDMI SAT/CATV-indgangsstikket.
- OPT: Udsender signalet fra SAT/CATV OPT-stikket.

---

## Ændring af frontpaneldisplayets lysstyrke (DIMMER)

Frontpaneldisplayets lysstyrke kan indstilles til et af 2 niveauer.

**1** Vælg "SYSTEM" i AMP-menuen, og tryk derefter på  eller →.

**2** Vælg "DIMMER", og tryk derefter på  eller →.

**3** Vælg indstillingen.

- ON: Dæmpet.
- OFF: Lyst.

## Ændring af displayindstillingen (DISPLAY)

Du kan ændre frontpaneldisplayets visningsadfærd.

- 1** Vælg "SYSTEM" i AMP-menuen, og tryk derefter på  $\oplus$  eller  $\rightarrow$ .
- 2** Vælg "DISPLAY", og tryk derefter på  $\oplus$  eller  $\rightarrow$ .
- 3** Vælg indstillingen.
  - ON: Displayet forbliver tændt.
  - OFF: Displayet vises i nogle få sekunder, når du betjener tv-bordet.

### Tip

- Displayet viser former for indgangssignal (kun digital indgang), når du trykker på DISPLAY, selv hvis du indstiller "DISPLAY" til "OFF".

### Bemærk

- Displayet forbliver tændt, når lyden er slået fra eller beskyttelsesfunktionen er aktiveret, selvom du indstiller "DISPLAY" til "OFF".

## Brug af timerfunktion (SLEEP)

Du kan indstille tv-bordet til at slukke efter et bestemt stykke tid, så du kan falde i søvn til musik. Tiden kan indstilles i intervaller på 10 minutter.

- 1** Vælg "SYSTEM" i AMP-menuen, og tryk derefter på  $\oplus$  eller  $\rightarrow$ .
- 2** Vælg "SLEEP", og tryk derefter på  $\oplus$  eller  $\rightarrow$ .
- 3** Vælg den ønskede tid.

Minutvisningen (resterende tid) ændres som følger:

OFF	$\leftrightarrow$	10M	$\leftrightarrow$	20M
$\updownarrow$				$\updownarrow$
90M	$\leftrightarrow$	80M	...	30M

### Bemærk

- Denne funktion kan kun bruges med tv-bordet og gælder ikke for et tilsluttet tv eller andre komponenter.

## Funktionen automatisk standby (AUTO STBY)

Du kan reducere strømforbruget. Tv-bordet skifter automatisk til standbytilstand, hvis du ikke betjener tv-bordet i omkring 30 minutter, og hvis tv-bordet ikke modtager et indgangssignal. Standardindstillingen er "ON".

- 1** Vælg "SYSTEM" i AMP-menuen, og tryk derefter på  $\oplus$  eller  $\rightarrow$ .
- 2** Vælg "AUTO STBY", og tryk derefter på  $\oplus$  eller  $\rightarrow$ .
- 3** Vælg indstillingen.
  - ON: Tænder funktionen "AUTO STBY".
  - OFF: Slukker funktionen.

### Bemærk

- Hvis tv-bordet slukkes via funktionen AUTO STBY, tænder tv-bordet muligvis ikke automatisk, næste gang du tænder for tv'et.

## Yderligere oplysninger

### Fejlfinding

Hvis du oplever et af følgende problemer, når du bruger tv-bordet, kan du prøve selv at løse problemet med denne fejlfindingsvejledning, før du indleverer produktet til reparation. Hvis problemet fortsætter, skal du kontakte den nærmeste Sony-forhandler.

#### STRØM

##### Der er ingen strøm.

- Kontroller, at netledningen er tilsluttet korrekt.

##### Tv-bordet tænder ikke, når der tændes for tv'et.

- Kontroller tv-højtalerindstillingerne. Tv-højtalerindstillingerne styrer, hvordan tv-bordet automatisk tænder sammen med tv'et.
- Tv-bordet tændes ikke, når du tænder tv'et, hvis lyden blev udsendt fra tv'ets højtalere sidste gang, tv'et blev slukket.

##### Funktionen Slukning af systemet virker ikke.

- Skift den indstilling på tv'et, der automatisk slukker for tilsluttede komponenter, når tv'et slukkes. Yderligere oplysninger findes i betjeningsvejledningen til tv'et.

##### Tv-bordet slukkes, når du slukker tv'et.

- Når funktionen Kontrol til HDMI er aktiveret, er funktionen Slukning af systemet også aktiveret, og derfor slukkes tv-bordet, når du slukker tv'et.

##### Tv-bordet slukker automatisk.

- Funktionen AUTO STBY er aktiveret (side 31).

#### LYD

##### Der produceres ikke Dolby Digital- eller DTS-multikanalslyd.

- Kontroller, at Blu-ray Disc'en, DVD'en osv., er optaget i Dolby Digital- eller DTS-format.
- Når der slutes en Blu-ray Disc, DVD-afspiller, osv. til tv-bordets digitale indgangsstik, skal du kontrollere lydindstillingen (indstillinger for lydudgang) for den tilsluttede komponent.

##### Der høres ingen surroundeffekt.

- Surroundfunktionen fungerer muligvis ikke, afhængigt af det digitale signal (side 23). Tryk på DISPLAY for at få vist lydformatet i frontpaneldisplayet. Hvis "2.0ch" eller "1.0ch" vises i frontpaneldisplayet, er signalet stereo eller mono og omfatter ikke multikanallyd. Hvis "5.1ch" osv. vises, indeholder signalet flere kanaler, men surroundeffekten kan være diskret afhængigt af programmet eller disken.

##### Der høres ingen tv-lyd fra tv-bordet.

- Kontroller forbindelsen på det digitalt optiske kabel eller lydkablet, som er tilsluttet til tv-bordet og tv'et (side 10).
- Kontroller lyden, som sendes fra tv'et.
- Hvis tv'et understøtter ARC-funktionen, indstilles "CTRL HDMI" og "ARC" til "ON".

##### Der kommer både lyd fra tv-bordet og tv'et.

- Hvis funktionen Kontrol til HDMI er slået fra, eller den valgte komponent ikke understøtter funktionen Kontrol til HDMI, skal du slukke for lyden på tv-bordet eller tv'et.

##### Lyden er forsinket i forhold til tv-billedet.

- Indstil "A/V SYNC" til "OFF", hvis "A/V SYNC" er indstillet til "ON".

##### Der skrues ned for lyden, når outputmetoden skifter fra tv'ets højtaler til tv-bordets højtalere.

- Den lydbegrænsende funktion virker. Flere oplysninger findes under "Brug af Lydbegrænsningsfunktionen" (side 26).



---

### Der høres ingen lyd eller kun en meget lav lyd fra den tilsluttede komponent fra tv-bordet.

- Tryk på VOLUME +, og kontroller lydstyrken.
- Tryk på MUTE eller VOLUME + for at slå lyden til igen.
- Kontroller, at indgangskilden er valgt korrekt.
- Kontroller, at alle kabler og ledninger fra tv-bordet og de tilsluttede komponenter er sat helt i.
- Kontroller HDMI-indstillingen for de tilsluttede komponenter.

---

### Der høres ingen lyd fra bestemte højtalere.

- Afhængigt af lydkilden, som sendes til tv-bordet, eller det valgte lydområde for tv-bordet (side 23), sendes der ingen lyd fra centerhøjtaleren.
- De indbyggede højtalere, som er placeret på den øverste hylde, udsender kun lyd med høje toner. Det kan være vanskeligt at høre lyd, som indeholder få lyde med høje toner.

---

### Lyden falder ud, eller der høres støj.

- Se "Formater, der understøttes af dette tv-bord" (side 35).

---

## BILLEDE

---

### Der vises intet billede på tv'et.

- Kontroller, om tv'et og tv-bordet er tilsluttet korrekt.
- Kontroller, at tv'et er valgt korrekt.
- Indstil tv'et til den korrekte indgang.
- Kontroller, om der er byttet om på tilslutningerne i HDMI IN og HDMI OUT.
- Kontroller, at kablerne er sat helt ind i stikkene på komponenten og tv-bordet (side 10, 12, 13).

---

### Der vises ikke noget 3D-billede på tv'et.

- Afhængigt af tv'et eller videokomponenten vises 3D-billeder muligvis ikke. Kontroller, hvilke 3D-billedformater systemet understøtter (side 35).

---

### Når tv-bordet er i standby, afspilles der hverken billede eller lyd på tv'et.

- Når tv-bordet er i standby, sendes billederne og lyden fra den HDMI-komponent, der blev valgt sidst, du slukkede tv-bordet. Hvis du vil afspille en anden komponent end den HDMI-komponent, som du sidst valgte, skal du afspille komponenten via ettryksafspilning eller tænde for tv-bordet, så du kan vælge den ønskede HDMI-komponent.
- Kontroller, at "PASS THRU" er indstillet til "ON" i menuen AMP, hvis tv-bordet tilsluttes komponenter, der ikke er kompatible med "BRAVIA" Sync (side 27).
- "CTRL HDMI" er indstillet til "OFF".

---

### Fjernbetjeningen virker ikke

- Ret fjernbetjeningen mod fjernbetjeningsmodtageren  på tv-bordet.
- Fjern eventuelle forhindringer mellem fjernbetjeningen og tv-bordet.
- Udskift begge batterier i fjernbetjeningen, hvis de er ved at være tomme.
- Kontroller, at du vælger den korrekte indgang på fjernbetjeningen.

---

## ANDET

---

### Kontrol til HDMI virker ikke ordentligt.

- Kontroller HDMI-forbindelsen (side 10, 12).
- Indstil Kontrol til HDMI på tv'et (side 24).
- Sørg for, at den tilsluttede komponent understøtter "BRAVIA" Sync.
- Kontroller indstillingen for Kontrol til HDMI på den tilsluttede komponent. Se også betjeningsvejledningen til den tilsluttede komponent.
- Hvis du skifter HDMI-forbindelse, tilslutter/afbryder netledningen, eller der opstår strømsvigt, skal du gentage fremgangsmåden for "BRAVIA" Sync-funktionerne" (side 24).
- Hvis du tilslutter eller afbryder netledningen, skal du vente mindst 15 sekunder, før du betjener tv-bordet.

- Hvis du tilslutter lydudgangen for videokomponenten og tv-bordet ved hjælp af andet end et HDMI-kabel, udsendes der muligvis ingen lyd på grund af "BRAVIA" Sync. Hvis det er tilfældet, indstilles "CTRL HDMI" til "OFF" (side 25), eller lydudgangsstikket tilsluttes direkte til tv'et i stedet for tv-bordet.

**Hvis meddelelsen "PROTECTOR" og "PUSH POWER" vises skiftevis på frontpaneldisplayet.**

Tryk på I/⏻ for at slukke tv-bordet, og kontroller følgende, når "STANDBY" forsvinder.

- Er tv-bordets ventilationsåbninger blokeret? Tænd tv-bordet, når du har kontrolleret ovenstående og løst eventuelle problemer. Kontakt den nærmeste Sony-forhandler, hvis du ikke kan finde årsagen til problemet, når du har udført ovenstående kontrol.

**Hvis tv-bordet stadig ikke fungerer korrekt, når du har forsøgt ovenstående, kan du nulstille det som følger:**

Brug knapperne på tv-bordet til denne handling.

- 1 Tryk på I/⏻ for at tænde.**
- 2 Tryk på I/⏻, mens du trykker på INPUT SELECTOR og VOL -.**

"COLD RESET" vises, og tv-bordet nulstilles. AMP-menuen, lydfeltet osv. nulstilles til standardindstillingerne.

## Specifikationer

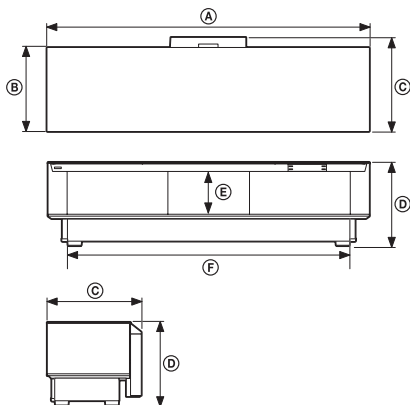

Mål: mm (ca.)	A	1.550
	B	400
	C	452
	D	400
Indvendige mål: mm (ca.) (dybde: 379 mm)	E	200
	F	1.365
Vægt: kg		52

## Formater, der understøttes af dette tv-bord

De digitale indgangsformater, der understøttes af dette tv-bord, er som følger.

Format	Understøttes/ understøttes ikke
Dolby Digital	○
DTS	○
Lineær PCM-2-kanals*	○
Lineær PCM-7.1-kanals 48k* (kun via HDMI)	○
Lineær PCM-7.1-kanals 96k	×
Dolby Digital Plus	×
Dolby True HD	×
DTS-HD	×

\* Lineær PCM accepterer samplingfrekvenser op til 48 kHz.

### Forstærker

Nominel effekt  
I stereo 75 W + 75 W, 4 ohm,  
1 kHz, THD under 1 %

Referenceeffekt  
Surroundtilstand  
(pr. kanal) Front: 100 W + 100 W,  
4 ohm  
Center: 100 W, 4 ohm  
Subwoofer: 130 W, 3 ohm,  
100 Hz

Indgange (analoge)  
AUDIO Følsomhed: 450 mV  
Impedans: 30 kohm

Indgange (digitale)  
TV, SAT/CATV  
DVD Optisk  
Koaksial

### Tuner

System Kvartskontrolleret digital  
PLL-synthesizer

FM-tuner  
Modtageområde 87,5 til 108,0 MHz  
(intervaller på 50 kHz)

Antenne FM-ledningsantenne  
Antennestik 75 ohm, ubalanceret  
Mellemfrekvens 10,7 MHz

### HDMI

Stik HDMI™-stik  
Videoindgange/udgange BD, DVD, SAT/CATV;  
640 × 480p@60 Hz  
720 × 480p@59,94/60 Hz  
1280 × 720p@59,94/60 Hz  
1920 × 1080i@59,94/60 Hz  
1920 × 1080p@59,94/60 Hz  
720 × 576p@50 Hz  
1280 × 720p@50 Hz  
1920 × 1080i@50 Hz  
1920 × 1080p@50 Hz  
1920 × 1080p@24 Hz  
Deep Colour: 30 bit/36 bit

Videoindgange/udgange (3D)  
BD, DVD, SAT/CATV;  
1280 × 720p@59,94/60 Hz  
Billedkomprimering  
1920 × 1080i@59,94/60 Hz  
Billedkomprimering  
1920 × 1080i@59,94/60 Hz  
Side-om-side (Halv)  
1920 × 1080p@59,94/60 Hz  
Side-om-side (Halv)  
1280 × 720p@50 Hz  
Billedkomprimering  
1920 × 1080i@50 Hz  
Billedkomprimering  
1920 × 1080i@50 Hz  
Side-om-side (Halv)  
1920 × 1080p@50 Hz  
Side-om-side (Halv)  
1920 × 1080p@24 Hz  
Billedkomprimering  
Deep Colour: 30 bit/36 bit  
Lydindgange BD, DVD, SAT/CATV;  
Lineær PCM 7.1-kanals/  
Dolby Digital/DTS

### Højttalere Fronthøjttalerenhed

Højttalersystem 2-vejs 3-driver, basrefleks  
Højttalerenhed Woofer: 80 mm,  
keglemembran  
Tweeter: 30 mm, 2 ×  
keglemembran

### Centerhøjttaler

Højttalerenhed 30 mm, 2 × keglemembran

### Subwoofer

Højttalersystem Subwoofer, basrefleks  
Højttalerenhed 80 mm, 4 × keglemembran

## Generelt

Strømkraft 220 til 240 V, 50/60 Hz

### Strømforbrug

Tændt: 100 W

Aktiv standby (strømforbruget øges, når HDMI-funktionen aktiveres og tv'et, som er tilsluttet til tv-bordet, tændes, selvom tv-bordet er slukket.):

3,5 W eller mindre

Standby: 0,3 W eller mindre

Mål (ca.) 1.550 mm × 400 mm ×

452 mm (b/h/d)

Vægt (ca.)

52 kg

Der tages forbehold for ændring af design og specifikationer uden varsel.

## A

A/V SYNC 29  
AMP-menu 28  
AUDIO DRC 29  
AUTO STBY 31

## B

BASS 29  
"BRAVIA" Sync 24

## C

CNT LEVEL 29

## D

Digitalt optisk kabel 10, 12  
DIMMER 30  
DISPLAY 22, 31  
DUAL MONO 30

## F

Fjernbetjening  
betjening 17  
før brug 7

## I

INPUT MODE 30  
INPUT SELECTOR 15, 17

## L

Lydbegrænsningsfunktion 26  
Lydfelt 23

## N

NIGHT MODE 30

## O

Opstilling 8  
Opstilling af tv-bordet 8

## P

PROTECTOR 34

## R

Radio 20  
Radiostationer 20

## S

Sådan forhindres, at tv'et vælter 8  
SW LEVEL 29

## T

Tilslutning  
Blu-ray Disc-afspiller 10  
DIGITAL MEDIA PORT-adapter 13  
DVD-afspiller 10, 13  
FM-ledningsantenne 13  
kabel-tv-tuner 12  
PlayStation 2 13  
PlayStation 3 10  
satellittuner 12  
Tv 10  
videobåndoptager 13  
Timerfunktion 31  
TREBLE 29

## V

VOLUME 15, 17

## VAARA

Älä sijoita laitetta suljettuun tilaan, kuten umpinaiseen kirjajhyllyn tai kaappiin.

Älä peitä laitteen ilmanvaihtoaukkoja esimerkiksi sanomalehdellä, liinalla tai verhoilla, jotta tulipalon vaara voidaan välttää. Älä myöskään aseta avotulta, kuten palavaa kynttilää, laitteen päälle.

Suojaa laite tippuvalta tai roiskuvalta vedeltä äläkä sijoita laitteen päälle maljakkoa tai muita nestettä sisältäviä esineitä, jotta tulipalon ja sähköiskun vaara voidaan välttää.

Jalusta on kytkettynä virtalähteeseen (sähköverkkoon) aina, kun virtajohto on kytketty pistorasiaan, vaikka virta olisi katkaistu jalustan virtakytkimellä.

Koska laite irrotetaan verkkovirrasta irrottamalla virtajohto pistorasiasta, kytke laite pistorasiaan, johon on esteetön pääsy. Jos laite toimii epänormaalisti, irrota virtajohto pistorasiasta välittömästi.

Paristoja tai laitetta, jossa on paristo, ei tule altistaa kuumuudelle, kuten auringonpaisteelle, tulelle tai muulle vastaavalle.



### Käytöstä poistetun sähkö- ja elektroniikkalaitteen hävitys (Euroopan Unioni ja muiden Euroopan maiden keräysjärjestelmät)

Symboli, joka on merkitty Tuotteeseen tai sen pakkaukseen, osoittaa, että tätä tuotetta ei saa

käsitellä talousjätteenä. Tuote on sen sijaan luovutettava sopivaan sähkö- ja elektroniikkalaitteiden kierrätyksestä huolehtivaan keräyspisteeseen. Tämän tuotteen asianmukaisen hävittämisen varmistamisella autetaan estämään sen mahdolliset ympäristöön ja terveyteen kohdistuvat haittavaikutukset, joita voi aiheutua muussa tapauksessa tämän tuotteen epäasianmukaisesta jätekäsittelystä. Materiaalien kierrätys säästää luonnonvaroja. Tarkempia tietoja tämän tuotteen kierrättämisestä saat paikallisilta ympäristöviranomaisilta.



### Käytöstä poistettujen paristojen hävitys (koskee Euroopan unionia sekä muita Euroopan maita, joissa on erillisiä keräysjärjestelmiä)

Tämä symboli paristossa tai sen pakkauksessa tarkoittaa, ettei paristoa lasketa normaalkiksi kotitalousjätteeksi.

Tietyissä paristoissa tätä symbolia voidaan käyttää yhdessä kemikaalia ilmaisevan symbolin kanssa. Paristoon on lisätty kemikaaleja elohopea (Hg) ja lyijy (Pb) ilmaisevat symbolit, jos paristo sisältää enemmän kuin 0,0005 % elohopeaa tai enemmän kuin 0,004 % lyijyä.

Varmistamalla, että paristo poistetaan käytöstä asiaan kuuluvalla tavalla, estetään mahdollisia negatiivisia vaikutuksia luonnolle ja ihmisten terveydelle, joita paristojen väärä hävittäminen saattaa aiheuttaa. Materiaalien kierrätys auttaa säästämään luonnonvaroja.

Mikäli tuotteen turvallisuus, suorituskyky tai tietojen säilyminen vaatii, että paristo on kiinteästi kytketty laitteeseen, tulee pariston vaihto suorittaa valtuutetun huollon toimesta.

Jotta varmistetaan, että käytöstä poistettu tuote käsitellään asianmukaisesti, tulee tuote viedä käytöstä poistettujen sähkö- ja elektroniikkalaitteiden vastaanottopisteeseen.

Muiden paristojen osalta tarkista käyttöohjeesta miten paristo irroitetaan tuotteesta turvallisesti. Toimita käytöstä poistettu paristo paristojen vastaanottopisteeseen.

Lisätietoja tuotteiden ja paristojen kierrätyksestä saa paikallisilta viranomaisilta, jäteyhtiöistä tai liikkeestä, josta tuote on ostettu.

### Huomautus asiakkaille: seuraavat tiedot koskevat ainoastaan laitteita, joita myydään EU:n direktiivejä noudattavissa maissa.

Tämän tuotteen valmistaja on Sony Corporation, 1-7-1 Konan Minato-ku Tokyo, 108-0075 Japani. Tuotteen EMC ja turvallisuus hyväksyjä on is Sony Deutschland GmbH, Hedelfinger Strasse 61, 70327 Stuttgart, Saksa. Kaikissa tuotteen huolto- tai takuuasioissa ottakaa yhteyttä valtuutettuun Sony huoltoon.

# Sisällysluettelo

VAARA .....	4	Audio Return Channel -toiminnon poistaminen käytöstä.....	27
VAROITUS .....	5	<b>Lisäasetukset</b>	
Varoitimet .....	6	Vahvistinvalikon asetukset ja säädöt.....	28
<b>Käytön aloittaminen</b>		<b>Lisätietoja</b>	
Toimitetut vakiovarusteet .....	7	Vianmääritys .....	32
Jalustan asentaminen.....	8	Tekniset tiedot.....	34
Television ja soittimen kytkeminen.....	10	Hakemisto.....	37
Satelliittiviritimen tai kaapeliviritimen kytkeminen .....	12		
Muiden laitteiden kytkeminen .....	13		
Virtajohdon kytkeminen .....	14		
Kytkeyn laitteen äänentoistoasetukset .....	14		
<b>Toistovaihtoehdot</b>			
Osat ja painikkeet.....	15		
Television katseleminen.....	18		
Muiden laitteiden käyttäminen .....	18		
<b>Radion toiminnot</b>			
Radioasemien esivirittäminen .....	20		
Radion kuunteleminen .....	20		
Esiviritettyjen asemien nimeäminen .....	21		
RDS (Radio Data System) -järjestelmän käyttäminen .....	22		
<b>Surround-toiminto</b>			
Surround-äänen kuunteleminen .....	23		
<b>”BRAVIA” Sync -toiminnot</b>			
Tietoja ”BRAVIA” Sync -toiminnosta .....	24		
”BRAVIA” Sync -toiminnon valmistelu.....	24		
Blu-ray Disc- ja DVD-levyt.....	25		
(Toisto yhdellä painalluksella)			
Television äänen toistaminen jalustasta .....	26		
(Järjestelmän äänenhallinta)			
Jalustan, television ja kytkettyjen laitteiden virran katkaiseminen.....	26		
(Järjestelmän virrankatkaisu)			
Virransäästötoiminnon käyttäminen .....	27		
(HDMI PASS THRU)			

## VAARA

### Älä nojaa televisioon äläkä roiku siitä, kun se on jalustalla.

Muutoin televisio voi pudota jalustan päältä ja aiheuttaa vakavia vammoja tai kuolemaan johtavan onnettomuuden.

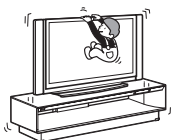

### Älä siirrä jalustaa silloin, kun sen päällä on televisio tai jokin muu laite.

Nosta televisio tai muu laite pois, ennen kuin siirät jalustaa. Jos et tee näin, jalusta voi kaatua ja aiheuttaa vakavia vammoja.

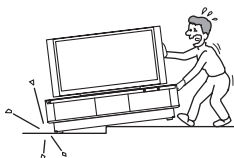

### Varmista, että virtajohto tai kytkentäkaapeli ei jää puristuksiin television ja jalustan väliin.

- Virtajohto tai kytkentäkaapeli voi tällöin vaurioitua ja aiheuttaa tulipalon tai sähköiskun.
- Varmista jalustaa siirtäessäsi, että virtajohto tai kytkentäkaapeli ei jää puristuksiin jalustan alle.



### Älä anna lasten kiivetä jalustalle tai ryömiä hyllyjen väliin.

Jos lapsi kiipeää jalustalle tai menee hyllyjen väliin, seurauksena voi olla vakava vamma tai hengenvaara lasin särkymisen tai jalustan kaatumisen vuoksi.



### Älä ota kiinni jalustan pohjasta, kun kannat sitä.

Kun siirät jalustaa, pidä kiinni ylimmän tason A alapuolelta molemmissa päissä. Jos jalustaa kannetaan pohjasta kiinni pitäen, jalusta voi livetä käsistä ja kaatua.

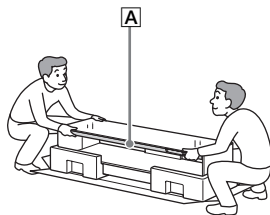



## VAROITUS

### Älä aseta jalustalle kuumia esineitä, kuten kattiloita tai pannuja.

Päällimmäinen lasilevy voi rikkoutua ja aiheuttaa vammoja. Myös jalusta voi vaurioitua.

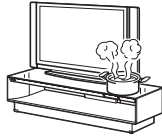

### Älä astu jalustan päälle.

Voit kaatua tai rikkoa lasin, jolloin seurauksena voi olla vamma.

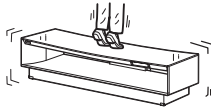

### Älä kohdistasi lasiin kovia iskuja.

Tässä jalustassa on käytetty turvalasia, jossa on suojakalvo, mutta lasin suhteen tulee silti olla varovainen. Jos lasi rikkoutuu, lasinsirpaleet voivat aiheuttaa vammoja, joten noudata seuraavia varotoimia.

- Älä lyö lasia äläkä pudota lasille teräviä esineitä. Suojaa lasi iskuilta.
- Älä naarmuta tai painele lasia terävillä esineillä.
- Älä kolhi lasilevyä, kun asennat muita laitteita.

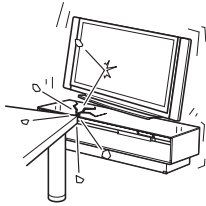

### Älä käytä lasilevyä, jos se on haljennut.

Älä käytä lasilevyä, jos se on haljennut. Päällimmäinen lasilevy voi rikkoutua ja aiheuttaa vakavia vammoja.

## Älä irrota päällimmäistä lasilevyä.

Muutoin voit vahingoittaa itseäsi jalustan sisäosissa.

## Huomautus kantokyvystä

Älä aseta jalustan päälle esineitä, joiden paino ylittää alla olevassa kuvassa esitetyt kantokyvyn enimmäisarajat. Muutoin jalusta voi kaatua tai särkyä.

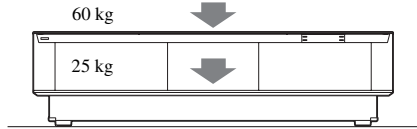

## Asentamista koskevia huomautuksia

- Varo jättämästä sormia tai käsiä television ja jalustan väliin.
- Älä aseta jalustaa suoraan auringonvaloon tai lämmityslaitteen lähelle.
- Älä aseta jalustaa kuumaan tai kosteaan paikkaan tai ulkotiloihin.
- Jalusta tulee sijoittaa tilaan, jossa on riittävä ilmanvaihto, jotta se ei kuumene liikaa ja sen käyttöikä pitenee.
- Ole varovainen sijoittaessasi jalusta erikoiskäsittelylle (vahatulle, öljytylle, kiillotetulle tms.) pinnalle, koska tällainen pinta voi tahrinutua tai värjäytyä.
- Siirrä jalusta vasta kun olet poistanut television. Jos et tee näin, televisio voi pudota jalustalta ja aiheuttaa vakavia vammoja. Älä pidä kiinni kaiuttimen suojuksista, sillä se voi irrota ja aiheuttaa vakavia vammoja. Varo, etteivät sormet jää puristuksiin jalustaa siirrettäessä.

## Varotoimet

### Turvallisuus

- Älä aseta jalustalle siihen kuulumattomia esineitä, kuten maljakkoja tai ruukkuja.
- Älä tee jalustaan muutoksia.
- Jos jalustan sisään pääsee jokin kiinteä esine tai nesteitä, irrota jalusta verkkovirrasta ja vie se tarkastettavaksi asiantuntevaan huoltoliikkeeseen, ennen kuin käytät sitä uudelleen.

### Virtalähteet

- Irrota virtajohto pistorasiasta, jos et aio käyttää jalustaa pitkään aikaan. Tartu aina pistokkeeseen, kun irrotat virtajohdon pistorasiasta – älä koskaan vedä johdosta.
- Virtajohdon saa vaihtaa vain asiantunteva huoltoliike.

### Käyttäminen

Katkaise virta ja irrota virtajohto, ennen kuin kytket jalustan muihin laitteisiin.

Jos sinulla on jalustaan liittyviä kysymyksiä tai ongelmia, ota yhteys lähimpään Sony-jälleenmyyjään.

## Tekijänoikeudet

Tämä jalusta on varustettu Dolby® Digital-, Pro Logic Surround- sekä DTS® Digital Surround -toiminnoilla.

- \* Valmistettu Dolby Laboratoriesin lisenssillä. Dolby, Pro Logic ja kaksois-D-symboli ovat Dolby Laboratoriesin tavaramerkkejä.
- \*\* Valmistettu lisenssillä Yhdysvalloissa myönnettyjen patenttien (numerot 5 451 942; 5 956 674; 5 974 380; 5 978 762; 6 487 535) ja muiden Yhdysvalloissa sekä muualla maailmassa myönnettyjen ja haettavana olevien patenttien nojalla. DTS ja sen symboli ovat DTS, Inc:n rekisteröityjä tavaramerkkejä ja DTS Digital Surround ja DTS-logot ovat tavaramerkkejä. Tuote sisältää ohjelmiston. © DTS, Inc. Kaikki oikeudet pidätetään.

Tässä jalustassa käytetään High-Definition Multimedia Interface (HDMI™) -tekniikkaa.

HDMI, HDMI-logo ja High-Definition Multimedia Interface ovat HDMI Licensing LLC:n tavaramerkkejä tai rekisteröityjä tavaramerkkejä Yhdysvalloissa ja muissa maissa.

”BRAVIA” on Sony Corporationin tavaramerkki.

”PlayStation” on Sony Computer Entertainment Inc:n tavaramerkki.

## Käytön aloittaminen

### Toimitetut vakiovarusteet

- Kaukosäädin (RM-ANU032) (1)
- Optinen digitaalikaapeli televisiota varten (1)
- Takuu (1)
- Käyttöohje (1)

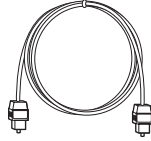
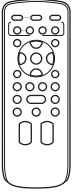

- R6 (koko AA) -paristot (2)
- FM-johtoantenni (1)



### Kaukosäätimen paristojen asettaminen

Voit ohjata jalustan toimintoja vakiovarusteena toimitettavalla kaukosäätimellä. Aseta kaksi R6 (koko AA) -paristoa paristolokeroon niin, että niiden navat + ja – tulevat oikeille puolille lokeron sisällä olevien merkintöjen mukaisesti.

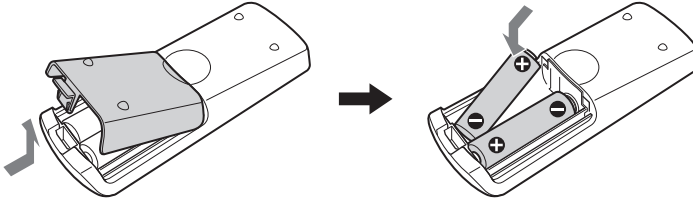

#### Huomautuksia

- Älä jätä kaukosäädintä kuumaan tai kosteaan paikkaan.
- Älä käytä uutta paristoa yhdessä vanhan kanssa.
- Varo erityisesti paristoja vaihtaessasi, ettei kaukosäätimen sisään joudu vieraita esineitä.
- Älä altista kaukosäätimen tunnistinta auringon tai valaisimien suoralle valolle. Muutoin voi seurauksena olla toimintahäiriö.
- Jos et aio käyttää kaukosäädintä pitkään aikaan, poista paristot, jotta kaukosäädin ei vioitu mahdollisen paristovuodon tai syöpmisen seurauksena.

# Jalustan asentaminen

## Asennuspaikka

Asenna jalusta, kun olet kytkenyt kaikki laitteet jalustaan.

Sijoita jalusta siten, että seinän ja jalustan väliin jää yli 1 cm tilaa. Näin lämpö pääsee haihtumaan eikä televisio pääse kaatumaan. Jalustan asentamisessa tarvitaan vähintään kaksi henkilöä.

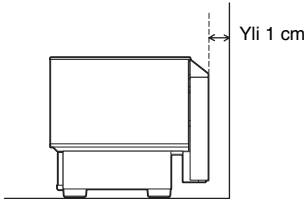

### Huomautus

- Varo, etteivät sormesi jää puristuksiin jalustan asennuksen aikana.

## Televisiön kaatumisen estäminen

Suojaa televisio esim. maanjäristyksiltä kiinnittämällä se paikalleen.

Jos omistat Sony'n LCD-televisiön, seuraa alla olevia ohjeita.

### 1 Irrota jalustan takaosan ylä- ja sivusuojukset.

Kun irrotat yläsuojuksen, irrota se hitaasti pitäen samalla molemmista puolista kiinni kuvan osoittamalla tavalla.

Kun irrotat sivusuojuksen, irrota se hitaasti pitäen samalla sivusta ja alapuolesta kiinni kuvan osoittamalla tavalla.

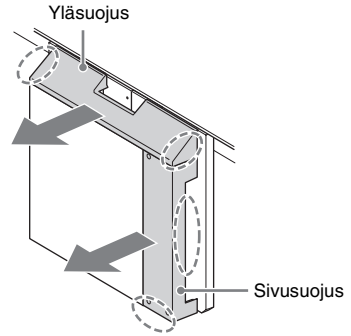

### 2 Aseta televisio jalustalle.

Televisio on asetettava jalustan keskelle siten, että television alaosan takareuna on kohdistettu jalustan takareunaan.

### 3 Kiinnitä tukihihna jalustaan puuruuvilla.

Voit kiinnittää puuruuvin jalustan takaosan keskellä olevaan reikään.

Tukihihnan ja ruuvien hankintaa koskevia tietoja on Sony LCD TV:n mukana toimitetussa käyttöohjeessa.

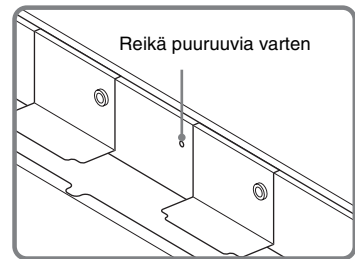
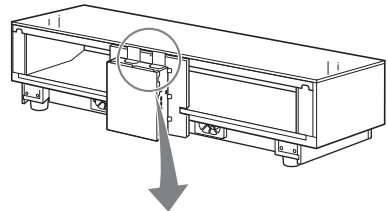

## Kaapelien järjesteleminen

Voit järjestää television ja muiden laitteiden kaapelit ylä- ja sivusuojuksien alle.

- 1 Kytke ensin television kaapelit (sivu 10) ja kytke sitten muiden laitteiden kaapelit (sivut 12, 13).**

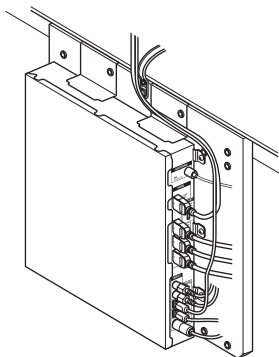

- 2 Aseta yläsuojus takaisin paikalleen kaapelien niputuksen aikana ja aseta sen jälkeen sivusuojaus paikalleen.**

Pujota television kaapelit yläsuojuksen suorakulmaiseen hahlon lävitse ja sovita ylä- ja sivusuojuksissa olevat neljä uloketta jalustan takaosaan kuvan osoittamalla tavalla.

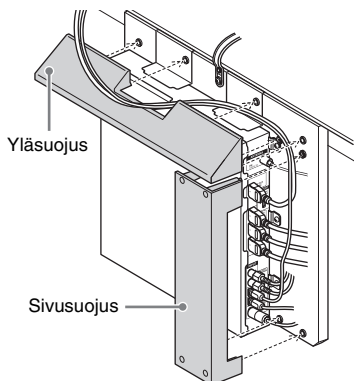

### Huomautus

- Varo, etteivät kaapelit jää puristuksiin, kun asetat ylä- ja sivusuojuksia paikoilleen.

# Television ja soittimen kytkeminen

Kytke HDMI-liitännöillä varustettu televisio ja/tai soitin jalustaan HDMI-kaapelilla. Sony "BRAVIA" Sync -yhteensopivien laitteiden kytkeminen HDMI-kaapelien avulla helpottaa toimintojen käyttöä, kun televisiota varten otetaan käyttöön HDMI-ohjaus. Lisätietoja on kohdassa ""BRAVIA" Sync -toiminnot" (sivu 24).

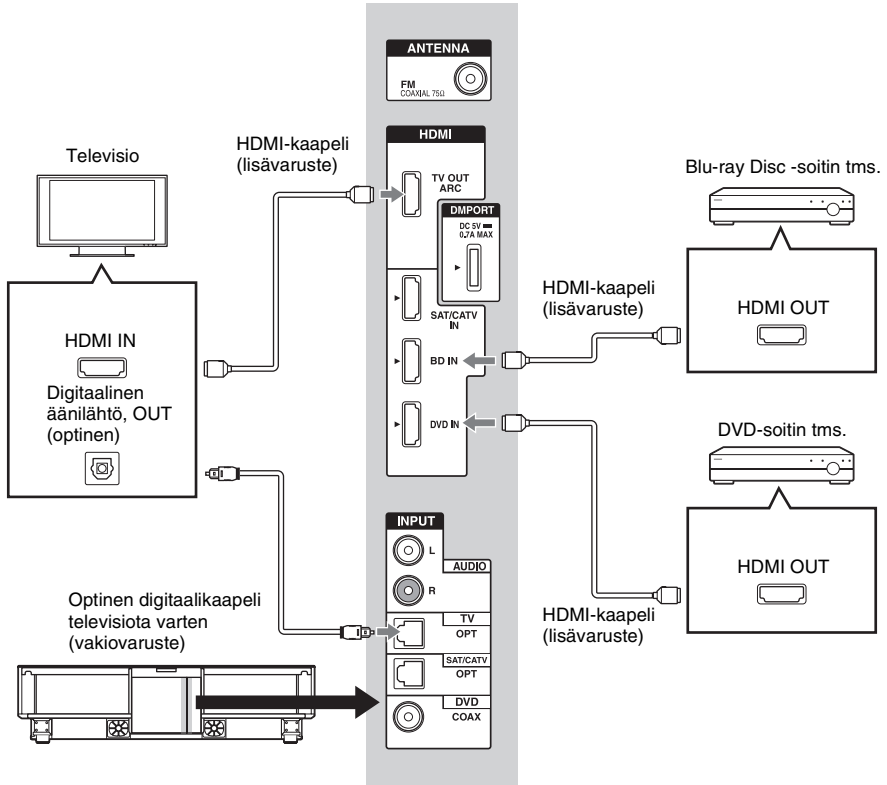

## Huomautuksia

- Tämä jalusta tukee Audio Return Channel (ARC) -toimintoa. Jos kytket jalustan ARC-yhteensopivan television HDMI-liitäntään HDMI-kaapelilla, televisiota ei tarvitse kytkeä jalustaan optisella digitaalikaapelilla.
- Television HDMI-liitäntän vieressä lukee "ARC", jos se on yhteensopiva ARC-toiminnon kanssa. Vaikka liitäntään kytkettäisiin HDMI-kaapeli, ARC-toiminto ei ole käytettävissä, jos HDMI-tuloliitäntä ei ole yhteensopiva ARC-toiminnon kanssa.
- ARC-toiminto on käytettävissä vain, jos HDMI-ohjaus-toiminto on käytössä.
- Kaikki jalustan HDMI-liitännät toimivat samalla tavalla. Kytke "PlayStation 3" tms. mihin tahansa vapaaseen HDMI-liitäntään.
- HDMI-liitännät ovat etusijalla, kun laitteita kytketään jalustan INPUT OPT-, INPUT COAX- ja HDMI-liitäntöihin samanaikaisesti.

**Vinkki**

- Vaikka jalustasta on katkaistu virta (aktiivinen valmiustila), kytketystä laitteesta siirtyy HDMI-signaali televisioon HDMI-liitännän kautta. Voit nauttia laitteen kuvasta ja äänestä televisiossa.

**Tietoja HDMI-liitännöistä**

- Käytä High Speed HDMI -kaapelia. Jos käytät Standard HDMI -kaapelia, 1080p-, Deep Colour- tai 3D-kuvat eivät ehkä näy oikein.
- On suositeltavaa käyttää HDMI-hyväksyttyä kaapelia.
- Tarkista kytketyn laitteen asennus, jos kuvanlaatu on huono tai jos HDMI-kaapelilla kytketyn laitteen ääni ei kuulu.
- Kytkeytyvä laite saattaa vaimentaa HDMI-liitännän kautta lähetettävät äänisignaalit (näytteenottotaajuus, bittipituus tms).
- Äänen voi tulla häiriöitä, jos näytteenottotaajuutta tai kytketystä laitteesta audiosignaaleja lähettävien kanavien määrää muutetaan.
- Jos kytketty laite ei ole yhteensopiva tekijänoikeuksia suojaavan tekniikan (HDCP) kanssa, HDMI TV OUT -liitännästä ei ehkä lähetetä kuvaa ja/tai ääntä tai niissä voi olla häiriöitä. Tarkasta tällöin kytketyn laitteen tekniset ominaisuudet.
- HDMI-DVI-muuntokaapeliin käyttäminen ei ole suositeltavaa.
- Kun jalustan signaalilähteeksi valitaan ”TV”, ”FM”, ”DMPORT” tai ”AUDIO”, viimeksi valitun HDMI-tuloliitännän (BD, DVD, SAT/CATV) videosaali tulee HDMI TV OUT -liitännästä.
- Tämä järjestelmä tukee Deep Colour-, ”x.v.Colour”- ja 3D-siirtoa.
- Jos haluat katsella 3D-kuvia, kytke 3D-yhteensopiva televisio ja videolaite (Blu-ray Disc -soitin, Blu-ray Disc -tallennin, ”PlayStation 3” ym.) järjestelmään High Speed HDMI -kaapeilla, laita 3D-lasit päähäsi ja aloita 3D-yhteensopivan sisällön toistaminen.

# Satelliittiviritimen tai kaapeliviritimen kytkeminen

Jos kytket satelliittiviritimen tai kaapeliviritimen, jossa ei ole HDMI-liitäntää, valitse jalustan AMP-valikon ”CTRL HDMI” -asetukseksi ”OFF” (sivu 25).

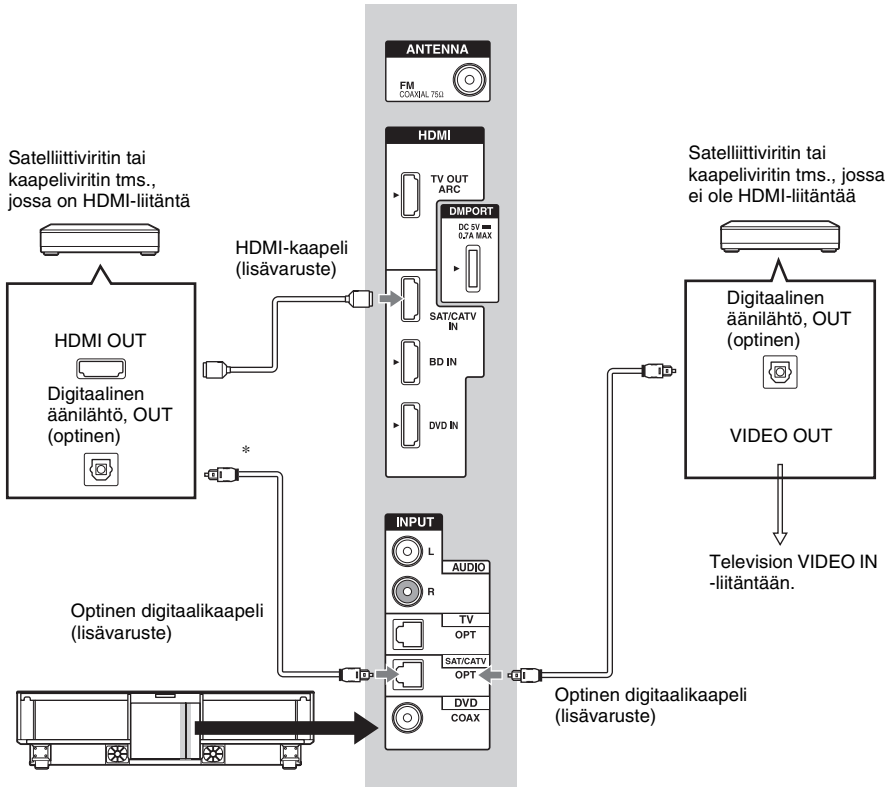

\* Äänet eivät kuulu monikanavaisina kaikissa satelliittiviritimissä. Kytke tällöin optinen digitaalikaapeli HDMI-kaapelin lisäksi ja valitse AMP-valikon ”INPUT MODE” -asetukseksi ”OPT” (sivu 30).



## Muiden laitteiden kytkeminen

Jos kytket laitteita, joissa ei ole HDMI-liitäntöjä, kuten "PlayStation 2" -konsolin tai DVD-soittimen, valitse jalustan AMP-valikon "CTRL HDMI" -asetukseksi "OFF" (sivu 25). Vaikka "CTRL HDMI" -asetuksena olisi "ON", voit käyttää videonauhuria tai muuta vastaavaa laitetta, jolla ei ole surround-kanavia, kytkemällä sen audio- ja videolähtöliitännät suoraan televisioon jalustan sijaan.

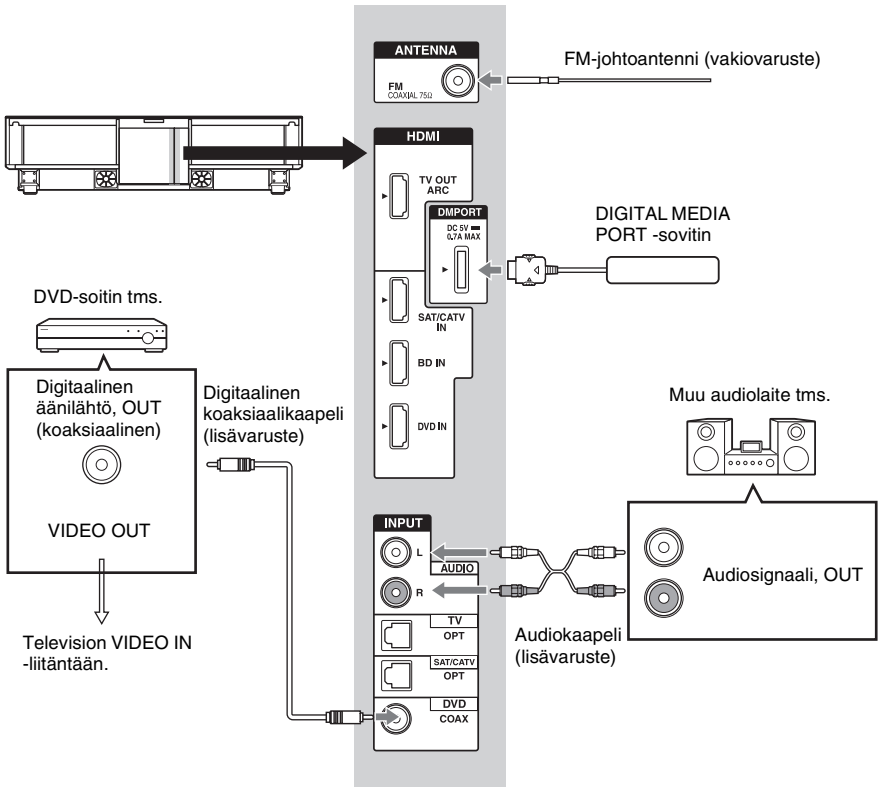

### Vinkki

- Jos FM-antennin kuuluvuus on huono, kytke jalusta FM-ulkoantenniin 75 ohmin koaksiaalikaapelilla (lisävaruste) alla olevan kuvan mukaisesti.

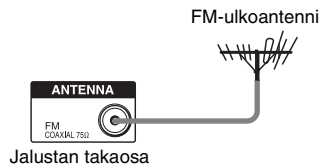

#### Huomautuksia

- Avaa FM-johtoantenni täyteen pituuteensa.
- Kun olet liittänyt FM-johtoantennin, asenna se mahdollisimman vaakasuoraan asentoon.
- Älä kytke DIGITAL MEDIA PORT -sovitinta jalustaan tai irrota sitä jalustasta, kun jalustan virta on kytketty.
- Kun kytket DIGITAL MEDIA PORT -sovittimen, varmista, että liittimessä oleva nuoli ja DMPORT-liitännässä oleva nuoli ovat kohdakkain. Voit irrottaa DIGITAL MEDIA PORT -sovittimen pitämällä **A**-painikkeita painettuina ja vetämällä liittimen irti.

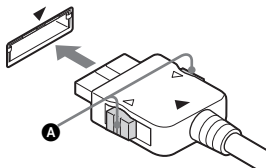

## Virtajohdon kytkeminen

Ennen kuin kytket jalustan virtajohdon pistorasiaan, kytke kaikki muut laitteet ja televisio jalustaan.

#### Huomautus

- Kytke jalusta pistorasiaan, johon on esteetön pääsy. Jos jalusta toimii epänormaalisti, irrota virtajohto pistorasiasta välittömästi.

## Kytketyn laitteen äänentoistoasetukset

Kytketyn laitteen ääni saatetaan toistaa laitteessa määritettyjen asetusten mukaan vain 2-kanavaisessa muodossa. Jos näin on, valitse kytketyn laitteen äänentoiston asetukseksi monikanavainen muoto (DTS, Dolby Digital, monikanavainen LPCM). Lisätietoja audiolähtöasetuksista on kytketyn laitteen mukana toimitetuissa käyttöohjeissa.

## Osat ja painikkeet

Lisätietoja on sulkeissa olevilla sivuilla.

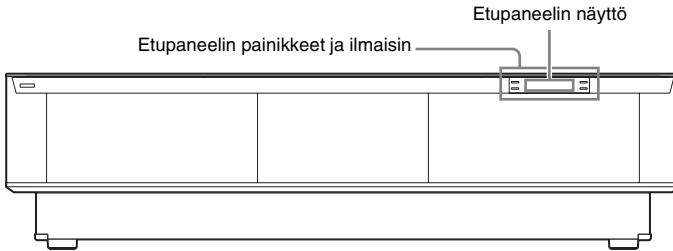

### Etupaneelin painikkeet ja ilmaisimet

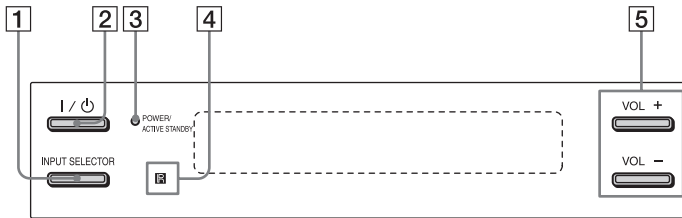

#### 1 INPUT SELECTOR

Valitse toistettava signaalilähde painamalla painiketta.

Aina kun painat painiketta, signaalilähde muuttuu seuraavassa järjestyksessä:

TV → BD → DVD → SAT/CATV →  
AUDIO → FM → DMPORT → TV...

#### 2 I/⏻ (päällä/valmiustila)

#### 3 POWER/ACTIVE STANDBY

Palaa seuraavasti:

Vihreä: jalustan virta on kytketty.

Oranssi: vain jalustan HDMI-osien virta on kytkettynä (HDMI-ohjaus on käytössä).

Ei pala: jalustan virta ei ole kytkettynä.

#### Huomaus

- Oranssi valo sammuu 30 sekunnin kuluttua television sammuuttamisesta. Jos AMP-valikon "PASS THRU" -asetuksena on "ON", valo pysyy oranssina, vaikka television virta katkaistaan.

#### 4 (kaukosäätimen tunnistin)

#### 5 VOL +/-

# Etupaneelin näyttö

## Tietoja etupaneelin näytön ilmaisimista

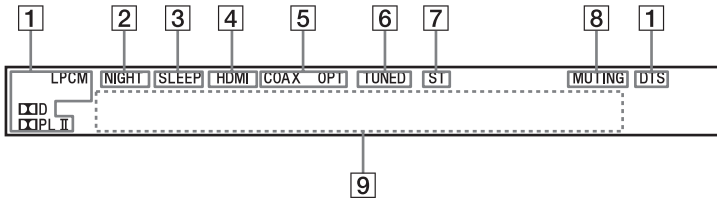

### 1 Äänimuodon ilmaisimet

Palavat sen mukaan, minkälaista signaalia jalusta kulloinkin vastaanottaa.

D: Dolby Digital

PLII: Dolby Pro Logic II

LPCM: lineaarinen PCM

DTS

### 2 NIGHT (30)

Palaa NIGHT MODE -tilassa.

### 3 SLEEP (31)

Vilkkuu, kun uniajastin on käytössä.

### 4 HDMI (10, 12)

Palaa, kun HDMI-laitteita käytetään tai kun jalusta vastaanottaa ARC-signaalia television ollessa tulosignaalin lähteenä.

### 5 COAX/OPT

Palaa käytössä olevan kaapelin mukaan.

### 6 TUNED

Palaa, kun asema on viritetty.

### 7 ST

Palaa kuunneltaessa stereo-ohjelmaa.

### 8 MUTING

Palaa, kun ääni on mykistetty.

### 9 Ilmoitusalue

Näyttää äänenvoimakkuuden, valitun signaalilähteen, audiotulosignaalin jne.

## Kaukosäädin

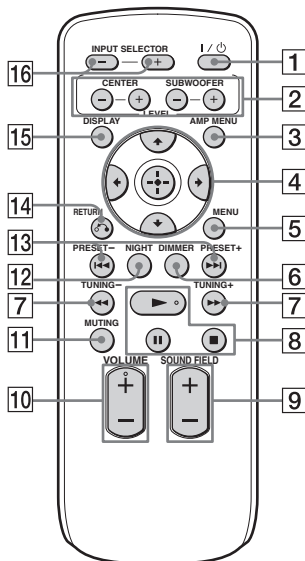

### Jalustan ohjauksessa käytettävät painikkeet

- 1 I/O (päällä/valmiustila)
- 2 LEVEL  
Säädä keski- ja bassokaiuttimien äänenvoimakkuuksia painamalla painiketta. Tätä asetusta käytetään kaikissa äänikentissä.
- 3 AMP MENU (sivu 28)
- 4 ←, ↑, ↓, → tai ↻  
Valitse asetukset painamalla ←, ↑, ↓ tai →. Vahvista sitten valinta painamalla ↻.
- 5 MENU  
Paina, jos haluat esiviritää radioaseman tai nimetä esiviritetyn aseman (sivut 20, 21).
- 6 DIMMER  
Painamalla tätä voit valita etupaneelin näytön kirkkauden. Tasoja on kaksi.
- 7 TUNING +/- (sivu 20)

9 SOUND FIELD +/- (sivu 23)

10 VOLUME +/-

11 MUTING

12 NIGHT

Toistaa keskustelua ääni selkeästi myös alhaisilla äänenvoimakkuuksilla. Tästä toiminnosta on hyötyä yöaikaan kuunneltaessa.

13 PRESET +/- (sivu 20)

14 ↻ RETURN

15 DISPLAY

Painamalla tätä voit muuttaa etupaneelin näytössä näkyviä tietoja tai tuoda näkyviin tulosignaalin muodon (5.1-kanavainen jne.), kun jalusta vastaanottaa digitaalista äänisignaalia.

16 INPUT SELECTOR +/-

Painamalla tätä voit valita tulosignaalin lähteen, kuten virittimen tai jonkin kytkettyä laitteen.

Aina kun painat painiketta, signaalilähde muuttuu seuraavassa järjestyksessä:

TV ↔ BD ↔ DVD ↔ SAT/CATV ↔ AUDIO ↔ FM ↔ DMPort ↔ TV ...

### Painikkeet, joilla ohjataan DMPort-liitännän kautta kytkettyjä laitteita

4 ←, ↑, ↓, → tai ↻

5 MENU

7 ◀▶▶▶

Painamalla tätä jonkin aikaa toiston aikana voit pikasiirtää levyä taakse- tai eteenpäin.

8 ▶▶▶▶ (toisto) || (tauko) ■ (pysäytys)

13 ◀▶▶▶▶▶

Painamalla tätä voit ohittaa jaksoja.

14 ↻ RETURN

15 DISPLAY

Painamalla tätä voit valita etupaneelin näyttöasetuksen.

# Television katseleminen

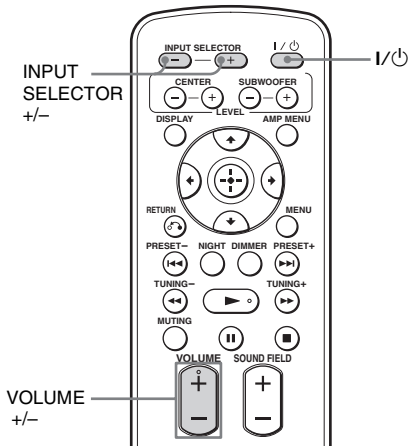

## 1 Kytke televisioon virta ja valitse kanava.

Lisätietoja on television käyttöohjeessa.

## 2 Kytke jalustaan virta.

## 3 Paina toistuvasti INPUT SELECTOR +/-, kunnes etupaneelin näytössä näkyy "TV".

## 4 Säädä äänenvoimakkuutta painamalla VOLUME +/-.

### Vinkki

- Ääni saattaa kuulua television kaiuttimesta. Alenna tällöin television kaiuttimien äänenvoimakkuus mahdollisimman hiljaiseksi.

## Jos käytössä on "BRAVIA" Sync (Järjestelmän äänenhallinta)

Edellisiä vaiheita 2 ja 3 ei tarvitse suorittaa. Kun television virta kytketään päälle, myös jalustan virta kytkeytyy päälle ja tulosignaali lähde vaihtuu automaattisesti. Voit myös säätää jalustan äänenvoimakkuutta television kaukosäätimellä. Jos jalustan virta katkaistaan, äänet toistetaan television kaiuttimista.

### Vinkki

- Jalustan virta ei kytkeydy yhtä aikaa television kanssa, jos äänet toistettiin television kaiuttimien kautta, kun televisio viimeksi sammutettiin.

# Muiden laitteiden käyttäminen

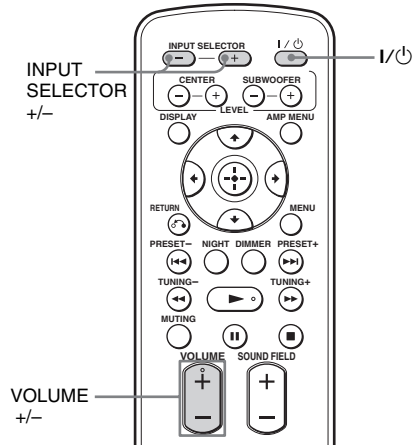

## 1 Aloita toisto kytketyssä laitteessa.

## 2 Kytke jalustaan virta.

## 3 Paina toistuvasti INPUT SELECTOR +/-, kunnes etupaneelin näytössä näkyy tulosignaali lähde.

Tulosignaali lähde	Toistolaitte
TV	Esim. televisio, joka on kytketty TV-liitäntään
BD	Esim. Blu-ray Disc -soitin, joka on kytketty BD-liitäntään
DVD	Esim. DVD-soitin, joka on kytketty DVD-liitäntään
SAT/CATV	Esim. satelliittiviritin tai kaapeliviritin, joka on kytketty SAT/CATV-liitäntään
AUDIO	Esim. CD-soitin, joka on kytketty AUDIO-liitäntään
FM	FM-johtoantennilla FM-liitäntään kytketty FM-radio

---

**Tulosignaali lähde Toistolaitte**

---

DMPORT Esim. kannettava soitin, joka on kytkeyty DMPORT-liitäntään

---

## 4 Jos kyseessä on videolaite, valitse television tuloliitännäksi vaiheessa 3 valittu HDMI-tuloliitäntä.

Lisätietoja on television käyttöohjeessa.

## 5 Säädä äänenvoimakkuutta painamalla VOLUME +/-.

### Vinkkejä

- Ääni saattaa kuulua television kaiuttimesta. Alenna tällöin television kaiuttimen äänenvoimakkuus mahdollisimman hiljaiseksi.
- Voit toistaa Dolby True HD-, Dolby Digital Plus- tai DTS HD -muotoisia signaali lähteitä niitä tukevilla kytketyissä laitteissa, mutta tämä jalusta tukee vain Dolby Digital- ja DTS-signaaleja. Jos toistat tällaisia korkealaatuisia äänimuotoja, valitse kytketyn laitteen äänilähtöasetukseksi monikanavainen PCM, jos se on mahdollista.

### Huomautuksia

- Kun kytket DIGITAL MEDIA PORT -sovittimen videolähtöliitännän television videotuloliitännään, valitse jalustan AMP-valikon "CTRL HDMI" -asetukseksi "OFF" (sivu 25). DIGITAL MEDIA PORT -sovittimeen kytketyn laitteen kuva ei näy televisiossa, jos "CTRL HDMI" -asetuksena on "ON".
- Jos haluat nauttia laitteen äänestä ilman kuvaa, kun "CTRL HDMI" -asetuksena on "ON", katkaise ensin virta televisiosta ja katkaise ja kytke sitten jalustan virta.  
Jos kytket ensin virran jalustaan ja katkaiset sitten televisiosta virran, kaikista televisioon kytketyistä laitteista katkeaa virta HDMI-ohjaus-toiminnon vuoksi.

## Jos käytössä on "BRAVIA" Sync (Toisto yhdellä painalluksella)

Edellisiä vaiheita 2 - 4 ei tarvitse suorittaa. Kun kytkettyjen laitteiden virrat kytketään päälle, myös jalustan ja television virrat kytkeytyvät päälle ja tulosignaali lähde vaihtuu automaattisesti. Voit myös säätää jalustan äänenvoimakkuutta television kaukosäätimellä.

### Vinkki

- Jalustan virta ei kytkeydy yhtä aikaa television kanssa, jos äänet toistettiin television kaiuttimien kautta, kun televisio viimeksi sammutettiin.

## Radion toiminnot

# Radioasemien esivirtittäminen

Voit esivirtittää 20 FM-asemaa. Varmista ennen virtittämistä, että äänenvoimakkuus on säädetty minimiin.

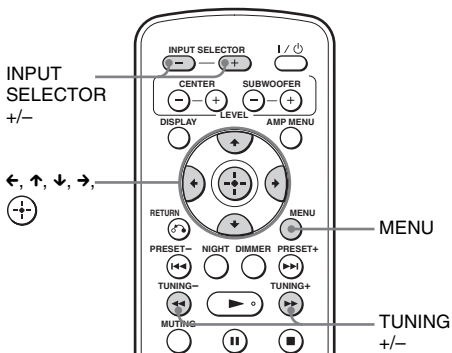

**1** Paina toistuvasti INPUT SELECTOR +/-, kunnes etupaneelin näytössä näkyy "FM".

**2** Pidä TUNING +/- painettuna, kunnes automaattinen haku alkaa.

Haku päättyy, kun järjestelmä löytää aseman. "TUNED" ja "ST" (stereoääninen ohjelma) syttyvät etupaneelin näytössä.

**3** Paina MENU.

**4** Paina toistuvasti ↑/↓, kunnes etupaneelin näytössä lukee "MEMORY".

**5** Paina ⊕.

Pikavalintanumero tulee etupaneelin näyttöön.



**6** Valitse haluamasi pikavalintanumero ↑/↓-painikkeilla.



**7** Paina ⊕.

Etupaneelin näytössä lukee "COMPLETE" ja asema tallennetaan.

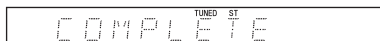

**8** Paina MENU.

**9** Tallenna muut asemat toistamalla vaiheita 2 - 8.

## Pikavalintanumeron muuttaminen

Aloita uudelleen vaiheesta 3.

# Radion kuunteleminen

Esivirtitä radioasemat ensin jalustan muistiin (lisätietoja on kohdassa "Radioasemien esivirtittäminen").

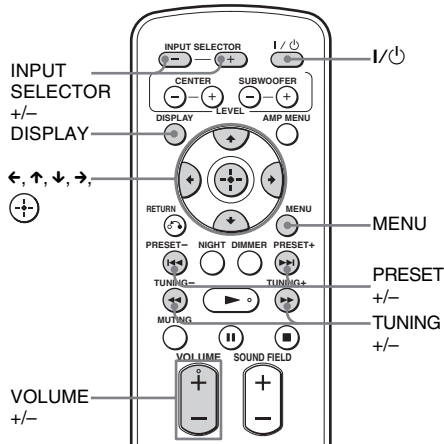

**1** Paina toistuvasti INPUT SELECTOR +/-, kunnes etupaneelin näytössä näkyy "FM".

Käyttöön tulee viimeksi kuunneltu asema.



## 2 Valitse esiviritetty asema painamalla toistuvasti PRESET +/-.

Aina kun painat painiketta, jalusta siirtyy johonkin esiviritettyyn asemaan.

## 3 Säädä äänenvoimakkuutta painamalla VOLUME +/-.

### Radion sammuttaminen

Katkaise virta jalustasta painamalla I/⏻.

Voit siirtyä johonkin toiseen toimintoon painamalla INPUT SELECTOR +/-.

### Muiden kuin esiviritettyjen asemien kuunteleminen

Käytä manuaalista tai automaattista viritystä vaiheessa 2.

Voit käyttää manuaalista viritystä painamalla toistuvasti TUNING +/-.

Voit käyttää automaattista viritystä pitämällä painiketta TUNING +/- painettuna.

Automaattinen viritys pysähtyy, kun jalusta löytää aseman. Voit keskeyttää automaattisen virityksen painamalla TUNING +/-.

### Jos FM-lähetyksessä on häiriöitä

Jos FM-lähetyksessä on häiriöitä, voit valita monovastaanoton. Tämän jälkeen ääni ei ole stereofoninen, mutta se kuuluu aiempaa paremmin.

1 Paina MENU.

2 Paina toistuvasti ↑/↓, kunnes etupaneelin näytössä näkyy "FM MODE" ja paina sitten ⊕ tai →.

3 Valitse "MONO" ↑/↓-painikkeilla.

- STEREO: stereovastaanotto.
- MONO: monovastaanotto.

4 Paina ⊕.

Asetus on tehty.

5 Paina MENU.

#### Vinkki

- Voit parantaa vastaanottoa suuntaamalla FM-johtoantennin (vakiovaruste) uudelleen.

## Esiviritettyjen asemien nimeäminen

Voit antaa nimen esiviritetyille asemille. Nimi (esimerkiksi "XYZ") näkyy etupaneelin näytössä, kun asema valitaan.

Kullekin esiviritetylle asemalle voi määrittää vain yhden nimen.

#### Huomautus

- RDS (Radio Data System) -järjestelmän esiviritetyille asemille ei voi antaa nimiä (sivu 22).

1 Paina toistuvasti INPUT SELECTOR +/-, kunnes etupaneelin näytössä näkyy "FM".

Käyttöön tulee viimeksi kuunneltu asema.

2 Valitse nimettävä esiviritetty asema painamalla toistuvasti painiketta PRESET +/-.

3 Paina MENU.

4 Paina toistuvasti ↑/↓, kunnes etupaneelin näytössä lukee "NAME IN".

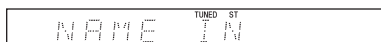

5 Paina ⊕.

6 Kirjoita nimi ←/↑/↓/→-painikkeilla.

Valitse merkki ↑/↓-painikkeilla ja siirrä sitten kohdistinta →-painikkeella. Radioaseman nimeen voi lisätä kirjaimia, numeroita ja muita erikoismerkkejä.

### Virhenäppäilyn korjaaminen

Paina toistuvasti ←/→-painikkeita, kunnes muutettava merkki alkaa vilkkua, ja valitse sitten haluamasi merkki ↑/↓-painikkeilla.

7 Paina ⊕.

Etupaneelin näytössä lukee "COMPLETE" ja aseman nimi tallennetaan.



### Vinkki

- Voit tarkastaa taajuuden etupaneelin näytöstä painamalla toistuvasti DISPLAY.

## Aseman nimen tai taajuuden katsominen etupaneelin näytöstä

Kun jalustan asetuksena on ”FM”, voit tarkastaa taajuuden etupaneelin näytöstä.

### Paina DISPLAY.

Aseman nimi ja taajuus vuorottelevat etupaneelin näytössä kullakin DISPLAY-painikkeen painalluksella.

### Vinkejä

- Aseman nimi tulee näkyviin, jos esiviritetylle asemalle on annettu nimi.
- Etupaneelin näytössä näkyvä taajuus vaihtuu nimeksi muutaman sekunnin kuluessa.

## RDS (Radio Data System) -järjestelmän käyttäminen

### Tietoja RDS (Radio Data System) -järjestelmästä

RDS (Radio Data System) on järjestelmä, jonka avulla radioasemat voivat lähettää tavallisen ohjelmasisignaalin mukana lisätietoja. Tällä virittimellä voi käyttää monia RDS-ominaisuuksia, kuten aseman nimen näyttöä.\*

- \* Kaikki FM-asemat eivät tarjoa RDS-palvelua eivätkä samanlaisia palveluja. Jos RDS-järjestelmä ei ole sinulle tuttu, kysy paikallisilta radioasemilta tietoja alueesi RDS-palveluista.

## RDS-lähetysten vastaanottaminen

### Valitse vain asema.

Kun virität RDS-tietoja lähettävän aseman, etupaneelin näytössä näkyvä taajuus vaihtuu aseman nimeen.\*

- \* Jos RDS-lähetystä ei vastaanoteta, aseman nimi ei näy etupaneelin näytössä, jollei sitä ole lisätty manuaalisesti.

### Huomautus

- RDS-ominaisuudet eivät ehkä toimi oikein, jos asema ei välitä RDS-signaalia oikein tai jos signaali on heikko.

### Vinkki

- Kun aseman nimi on näytössä, voit tarkastaa taajuuden painamalla toistuvasti DISPLAY.

## Surround-toiminto

# Surround-äänien kuunteleminen

## Äänikentän valitseminen

Tämä jalusta tuottaa monikanavaisen surround-äänien. Voit valita jonkin jalustan valmiiksi ohjelmoiduista ja optimoiduista äänikentistä.

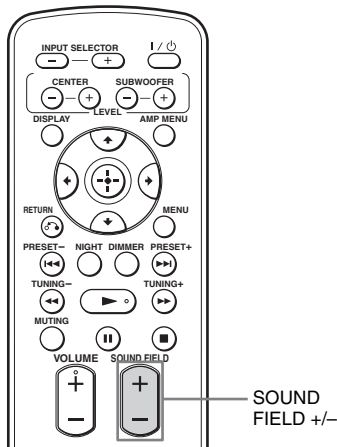

### Paina SOUND FIELD +/-.

Käytössä oleva äänikenttä tulee näkyviin etupaneelin näyttöön.



Näyttö muuttuu jokaisella SOUND FIELD +/--painikkeen painalluksella seuraavasti:  
STANDARD ↔ MOVIE ↔ DRAMA ↔  
NEWS ↔ SPORTS ↔ GAME ↔ MUSIC  
↔ 2CH STEREO ↔ P.AUDIO ↔  
STANDARD ...

## Käytettävissä olevat äänikentät

Äänikenttä	Tehoaste
STANDARD*	Soveltuu erilaisille lähteille.
MOVIE*	Toistaa äänet voimakkaana ja luonnollisina sekä selkeästi erottuvilla puheäänillä.
DRAMA*	Soveltuu televisiodraamoihin.
NEWS*	Toistaa uutistenlukijan äänen selkeästi.
SPORTS*	Toistaa urheiluselostukset selkeinä ja äänet, kuten kannustushuudot jne., todentuntuisesti surround-tehosteilla.
GAME*	Tuottaa voimakkaan ja todenmukaisen äänen, joka soveltuu videopeleihin.
MUSIC*	Soveltuu musiikkiohjelmiin ja Blu-ray Disc- tai DVD-levyjen musiikkivideoihin.
2CH STEREO	Soveltuu musiikki-CD-levyjen toistoon.
P.AUDIO**	Soveltuu kannettaville soittimille ja pakatulle äänelle.

\* Nämä äänikentät eivät ole käytettävissä, kun "DMP" valitaan painamalla INPUT SELECTOR.

\*\* "P.AUDIO" näkyy vain, kun "DMP" tai "AUDIO" on valittuna.

### Vinkkejä

- Kullekin signaalilähteelle voi valita erilaisen äänikentän.
- "DMP"-signaalilähteen oletusäänikenttä on "P.AUDIO", ja muiden signaalilähteiden oletusäänikenttä on "STANDARD".
- Kun "DMP" valitaan painamalla INPUT SELECTOR, keskikaiuttimesta ei kuulu mitään.
- Joskin signaalilähteet, kuten monoääniset ohjelmat, eivät tuota mitään ääntä joissakin kaiuttimissa.
- Kun "2CH STEREO" tai "P.AUDIO" on valittu, keskikaiuttimesta ei kuulu mitään.
- Jos painat Sony-televisioon kaukosäätimen THEATRE-painiketta, kun "CTRL HDMI"-asetuksena on "ON", äänikentäksi vaihtuu "MOVIE" (ei kaikissa Sony-televisioissa).

## ”BRAVIA” Sync -toiminnot

### Tietoja ”BRAVIA” Sync -toiminnosta

Jos kytket Sony-laitteita, jotka ovat yhteensopivia ”BRAVIA” Sync -toiminnon kanssa HDMI-kaapelilla (lisävaruste), käyttö helpottuu seuraavien toimintojen ansiosta:

- Toisto yhdellä painalluksella (sivu 25)
- Järjestelmän äänenhallinta (sivu 26)
- Järjestelmän virrankatkaisu (sivu 26)

”BRAVIA” Sync on yhteensopiva HDMI-Ohjauksella varustettujen Sonyn televisioiden, Blu-ray Disc-/DVD-soittimien, AV-vahvistimien tms. kanssa.

CONTROL FOR HDMI on ohjaustoimintostandardi, jota käytetään CEC (Consumer Electronics Control) -laitteiden HDMI (High-Definition Multimedia Interface) -toiminnoissa.

#### HDMI-ohjaus ei toimi oikein, jos

- jalusta kytketään laitteeseen, joka ei ole yhteensopiva HDMI-ohjaus-toiminnon kanssa.
- jalustan ja laitteiden kytkennässä käytetään jotakin muuta kuin HDMI-kaapelia.
- jalusta kytketään muuhun kuin Sony-laitteeseen, joka ei ole yhteensopiva HDMI-Ohjauksen kanssa.

On suositeltavaa käyttää tämän jalustan kanssa laitteita, joissa on ”BRAVIA” Sync -toiminto.

#### Huomautus

- HDMI-ohjausta ei ehkä voi käyttää kaikkien kytkettyjen laitteiden kanssa. Katso lisätietoja kytkettyjen laitteiden käyttöohjeista.

## ”BRAVIA” Sync -toiminnon valmistelu

Voit käyttää ”BRAVIA” Sync -toimintoa, kun otat kytketyn laitteen HDMI-Ohjauksen käyttöön.

Kun kytket Sony'n television HDMI-Ohjauksen avulla, voit ottaa myös jalustan ja kytkettyjen laitteiden HDMI-Ohjaukset käyttöön valitsemalla HDMI-Ohjauksen televisiosta.

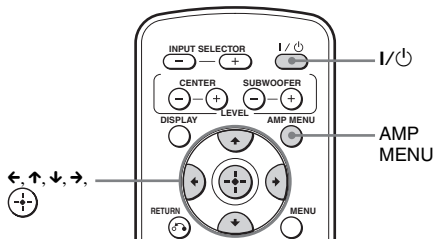

- 1 Varmista, että jalusta on kytketty televisioon ja kytkettäviin laitteisiin HDMI-kaapeleilla (lisävaruste).**
- 2 Kytke virta jalustaan, televisioon ja kytkettyihin laitteisiin.**
- 3 Valitse jalustan tuloliitäntä ja television HDMI-tuloliitäntä (SAT/CATV, DVD, BD) niin, että kytketyn laitteen kuva tulee näkyviin.**
- 4 Tuo television valikkoon näkyviin HDMI-laitteiden luettelo ja aseta HDMI-ohjaus käyttöön kytketyille laitteille.**

Jalustan ja kytkettyjen laitteiden HDMI-Ohjaukset otetaan käyttöön samanaikaisesti.



Kun asetus on tehty, etupaneelin näytössä näkyy ”COMPLETE”.

#### Huomautus

- Lisätietoja television ja kytkettyjen laitteiden asetuksista on niiden käyttöohjeissa.

## Jos ”COMPLETE”-teksti ei näy, kun edellä mainitut vaiheet suoritetaan

Ota sekä jalustan että kytketyn laitteen HDMI-Ohjaukset käyttöön erikseen.

- 1 Paina AMP MENU.**
- 2 Paina ↑/↓ toistuvasti, kunnes ”SET HDMI” tulee näkyviin ja paina sitten**  **tai →.**
- 3 Paina ↑/↓ toistuvasti, kunnes ”CTRL HDMI” tulee näkyviin ja paina sitten**  **tai →.**
- 4 Valitse ”ON” painamalla ↑/↓.**
- 5 Paina AMP MENU.**

AMP-valikko poistuu näytöstä. HDMI-ohjaus-toiminto otetaan käyttöön.

- 6 Valitse jalustasta tuloliitäntä, johon kytkettyä laitetta haluat ohjata HDMI-Ohjauksella (SAT/CATV, DVD, BD).**

- 7 Ota kytketyn laitteen HDMI-ohjaus-toiminto käyttöön.**

Lisätietoja kytketyn laitteen asetuksista on sen käyttöohjeissa.

## Laitteen lisääminen tai uudelleenkytkeminen

Suorita vaiheet kohdissa ”BRAVIA” Sync-toiminnon valmistelu” ja ”Jos ”COMPLETE”-teksti ei näy, kun edellä mainitut vaiheet suoritetaan” uudelleen.

### Huomautuksia

- Jos kytketyn laitteen HDMI-ohjaus-toimintoa ei voi ottaa samanaikaisesti käyttöön television ”CONTROL FOR HDMI”-toiminnon kanssa, ota HDMI-ohjaus-toiminto käyttöön kytketyn laitteen valikosta.
- Lisätietoja television ja kytkettyjen laitteiden asetuksista on niiden käyttöohjeissa.



### Vinkki

- Jalustan HDMI-ohjaus-toiminnon oletusasetus on ”ON”.

## HDMI-ohjaus-toiminnon poistaminen käytöstä

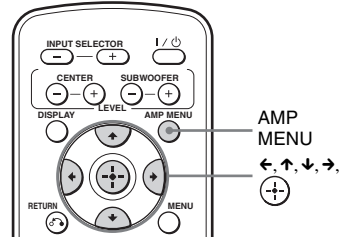
Poista HDMI-ohjaus käytöstä, kun kytket laitteita, jotka eivät ole ”BRAVIA” Sync-yhteensopivia tai joissa ei ole HDMI-liitäntöjä tms.



- 1 Paina AMP MENU.**
- 2 Paina ↑/↓ toistuvasti, kunnes ”SET HDMI” tulee näkyviin ja paina sitten**  **tai →.**
- 3 Valitse ”CTRL HDMI” painamalla ↑/↓ ja paina sitten**  **tai →.**
- 4 Valitse ”OFF” painamalla ↑/↓.**
- 5 Paina AMP MENU.**

AMP-valikko poistuu näytöstä.

## Blu-ray Disc- ja DVD-levyt

*(Toisto yhdellä painalluksella)*

**Aloita toisto kytketyssä laitteessa.**

Televisio kytketty automaattisesti päälle ja alkaa vastaanottaa kyseistä HDMI-tulosignaalia.

### Vinkki

- Vaikka jalustasta on katkaistu virta (aktiivinen valmiustila), kytketystä laitteesta siirtyä HDMI-signaali televisioon HDMI-liitäntän kautta. Voit nauttia laitteen kuvasta ja äänestä televisiossa.

### Huomautus

- Ohjelman alusta saattaa jäädä osa pois joissakin televisiomalleissa.

# Television äänen toistaminen jalustasta

## (Järjestelmän äänenhallinta)

Television äänen saa kuulumaan jalustan kaiuttimien kautta yksinkertaisen toimenpiteen avulla. Voit myös säätää jalustan äänenvoimakkuutta tai mykistää jalustan äänen television kaukosäätimellä. Lisätietoja on television käyttöohjeessa.

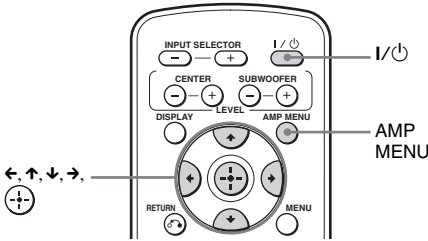

Kytke jalustaan virta painamalla I/⏻.

Ääni kuuluu jalustan kaiuttimien kautta. Ääni kuuluu television kaiuttimien kautta, kun jalustan virta katkaistaan.

### Huomautuksia

- Jos television virta kytketään ennen jalustan virran kytkemistä, television ääntä ei kuulu hetkeen.
- Joissakin televisioissa järjestelmän äänenvoimakkuus näkyy ruudussa samalla tavalla kuin television äänenvoimakkuus, kun järjestelmän äänenvoimakkuutta säädetään television kaukosäätimellä. Jos näin on, televisioruudussa ja järjestelmän etupaneelissa näkyvät äänenvoimakkuudet voivat erota toisistaan.

## Äänenvoimakkuuden rajoitus-toiminnon käyttäminen

Kun Järjestelmän äänenhallinta -toiminto on käytössä ja signaalin lähetyksesi siirtyy television kaiuttimesta jalustan kaiuttimiin automaattisesti, jalustasta voi kuulua voimakas ääni jalustan äänenvoimakkuusasetuksesta riippuen. Voit välttää tämän rajoittamalla äänenvoimakkuutta.

**1** Paina AMP MENU.

**2** Paina ↑/↓ toistuvasti, kunnes ”SET HDMI” tulee näkyviin ja paina sitten (+) tai →.

**3** Paina ↑/↓ toistuvasti, kunnes ”VOL LIMIT” tulee näkyviin ja paina sitten (+) tai →.

**4** Valitse haluamasi äänenvoimakkuus ↑/↓-painikkeilla.

Äänenvoimakkuuden rajoitus muuttuu seuraavasti:

MAX ↔ 49 ↔ 48 ... 2 ↔ 1 ↔ MIN

**5** Paina AMP MENU.

AMP-valikko poistuu näytöstä.

### Huomautuksia

- Tämä toiminto on käytettävissä vain, jos HDMI-ohjaus-toiminto on käytössä.
- Tämä toiminto ei ole käytettävissä, jos äänentoisto siirretään jalustan kaiuttimista television kaiuttimeen.

### Vinkkejä

- Äänenvoimakkuuden rajoitus on suositeltavaa asettaa hieman normaalia kuuntelutasoa alhaisemmaksi.
- Valittu äänenvoimakkuuden rajoitus ei vaikuta jalustan VOL +/- -painikkeiden tai kaukosäätimen VOLUME +/- -painikkeiden toimintaan.
- Jos et halua rajoittaa äänenvoimakkuutta, valitse ”MAX”.

## Jalustan, television ja kytkettyjen laitteiden virran katkaiseminen

### (Järjestelmän virrankatkaisu)

Kun television virta katkaistaan television kaukosäätimen POWER-painikkeesta, jalustan ja kytkettyjen laitteiden virrat katkaistaan automaattisesti.

### Huomautus

- Kytkettyjen laitteiden virrat eivät ehkä katkea, jos niiden tilat eivät salli sitä. Lisätietoja on kytkettyjen laitteiden mukana toimitetuissa käyttöohjeissa.

# Virransäästötoiminnon käyttäminen

## (HDMI PASS THRU)

Jos ”BRAVIA” Sync -yhteensopiva televisio on kytketty jalustaan, HDMI-signaalin lähetyksen keskeytyy ja virrankulutus laskee, kun televisio suljetaan.

Oletusasetuksena on ”AUTO”.

### Huomautus

- Tämä toiminto on käytettävissä vain, kun ”CTRL HDMI” -asetuksena ”ON”.

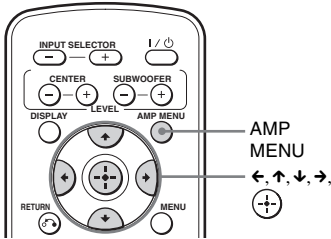

- 1 Paina AMP MENU.
- 2 Paina ↑/↓ toistuvasti, kunnes ”SET HDMI” tulee näkyviin ja paina sitten (+) tai →.
- 3 Valitse ”PASS THRU” painamalla ↑/↓ ja paina sitten (+) tai →.
- 4 Valitse asetus ↑/↓-painikkeilla.
  - AUTO: Kun televisioon kytketään virta jalustan ollessa valmiustilassa, jalustan HDMI-lähtöliitännästä lähetetään HDMI-signaalia. Asetusta on suositeltavaa käyttää ”BRAVIA” Sync -yhteensopivien televisioiden kanssa. Tätä asetusta käytettäessä valmiustilan virrankulutus on pienempi kuin ”ON”-asetusta käytettäessä.
  - ON: Kun jalusta on valmiustilassa, jalusta lähettää jatkuvasti HDMI-signaalia jalustan HDMI-lähtöliitännästä. Etupaneelin POWER/ACTIVE STANDBY -valo syttyy palamaan oranssina.

### Huomautus

- Kun ”AUTO” on valittuna, kuvan ja äänen välittäminen televisioon voi kestää hieman ”ON”-asetuksen aikaa kauemmin.

## 5 Paina AMP MENU.

AMP-valikko poistuu näytöstä.

# Audio Return Channel -toiminnon poistaminen käytöstä

Jos televisio tukee Audio Return Channel (ARC) -toimintoa, televisiosta lähetetään digitaalinen äänisignaali HDMI-kaapelin kautta. Televisioon äänen saaminen kuuluviin ei edellytä erillistä ääniyhteyttä.

Jos et käytä ARC-toimintoa, kytke jalusta ja televisio optisella digitaalikaapelilla ja valitse AMP-valikon ”ARC”-asetukseksi ”OFF”.

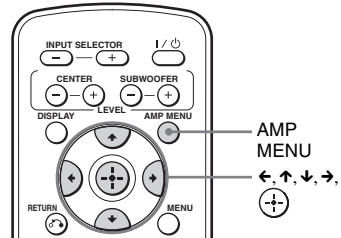

- 1 Paina AMP MENU.
- 2 Paina ↑/↓ toistuvasti, kunnes ”SET HDMI” tulee näkyviin ja paina sitten (+) tai →.
- 3 Paina ↑/↓ toistuvasti, kunnes näkyviin tulee ”ARC” ja paina sitten (+) tai →.
- 4 Valitse ”OFF” painamalla ↑/↓.
  - ON: ARC-toiminto otetaan käyttöön.
  - OFF: ARC-toiminto poistetaan käytöstä.
- 5 Paina AMP MENU.

AMP-valikko poistuu näytöstä.

### Huomautus

- Kun ”CTRL HDMI” -asetuksena on ”OFF”, ARC-toiminto ja sen asetukset eivät ole käytettävissä.

## Lisäasetukset

# Vahvistinvalikon asetukset ja säädöt

## AMP-valikon käyttäminen

Voit määrittää seuraavat asetukset kaukosäätimen AMP MENU -painikkeella. Oletusasetukset on alleviivattu.

### AMP MENU

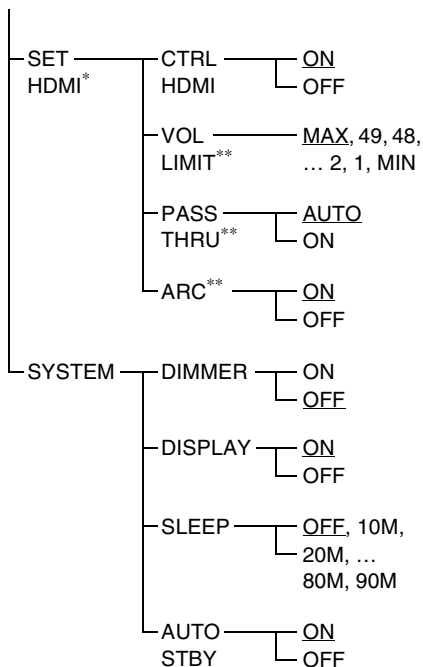
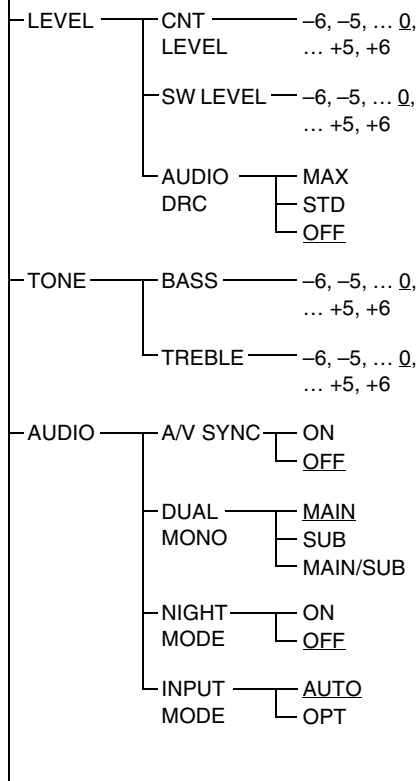

\* Lisätietoja on kohdassa "BRAVIA" Sync -toiminnot" (sivu 24).

\*\*Tämä asetus näkyy vain, kun "CTRL HDMI" -asetuksena on "ON".

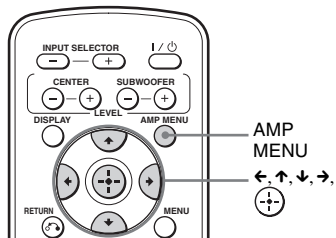

- 1** Avaa AMP-valikko painamalla AMP MENU.
- 2** Valitse vaihtoehto ja asetus painamalla toistuvasti ←/↑/↓/→.
- 3** Poistu AMP-valikosta painamalla AMP MENU.



### Vinkki

- Nämä asetukset jäävät voimaan, vaikka virtajohto irrotetaan.

Seuraavilla sivulla on tietoja kustakin asetuksesta.

## Kaiuttimien tasojen asettaminen (CNT LEVEL, SW LEVEL)

Voit säätää keski- ja bassokaiuttimien äänenvoimakkuuksia.

- 1 Valitse AMP-valikosta "LEVEL" ja paina sitten (+) tai →.**
- 2 Valitse "CNT LEVEL" tai "SW LEVEL" ja paina sitten (+) tai →.**
  - CNT LEVEL: kaiuttimen tason säätö.
  - SW LEVEL: bassokaiuttimen tason säätö.
- 3 Valitse haluamasi asetus.**  
"CNT LEVEL"- ja "SW LEVEL"-asetukset voidaan määrittää välille "-6" ja "+6" yhden luvun välein. Oletusasetuksena on "0".

## Dolby Digital -äänien kuunteleminen alhaisella äänenvoimakkuudella (AUDIO DRC)

Kaventaa ääniraidan dynaamista aluetta. Toiminto on hyödyllinen katseltaessa elokuvia alhaisella äänenvoimakkuudella. AUDIO DRC on käytettävissä vain Dolby Digital -lähteissä.

- 1 Valitse AMP-valikosta "LEVEL" ja paina sitten (+) tai →.**
- 2 Valitse "AUDIO DRC" ja paina sitten (+) tai →.**
- 3 Valitse asetus.**
  - OFF: dynaamista aluetta ei pakata.
  - STD: ääniraita toistetaan äänittäjän tarkoittamalla dynaamisella alueella.

- MAX: dynaaminen alue pakataan kokonaan.

## Basso- ja diskanttitasojen säätäminen (BASS, TREBLE)

Basson ja diskantin säätäminen on helppoa.

- 1 Valitse AMP-valikosta "TONE" ja paina sitten (+) tai →.**
- 2 Valitse "BASS" tai "TREBLE" ja paina sitten (+) tai →.**
  - BASS: basson tason säätö.
  - TREBLE: diskantin tason säätö.
- 3 Valitse haluamasi asetus.**  
Asetukset voidaan määrittää välille "-6" ja "+6" yhden luvun välein. Oletusasetuksena on "0".

## Äänen ja kuvan välisen viiveen säätäminen (A/V SYNC)

Voit viivyttää ääntä tämän toiminnon avulla, jos kuva toistuu ääntä hitaammin.

- 1 Valitse AMP-valikosta "AUDIO" ja paina sitten (+) tai →.**
- 2 Valitse "A/V SYNC" ja paina sitten (+) tai →.**
- 3 Valitse asetus.**
  - OFF: säätöjä ei tehdä.
  - ON: kuvan ja äänen välisen eron säätö on käytössä.

### Huomautuksia

- Kuvan ja äänen välistä viivettä ei ehkä voi poistaa kokonaan tämän toiminnon avulla.
- Tästä toiminnosta on hyötyä vain, jos kyseessä on Dolby Digital-, DTS- tai lineaarinen PCM (2-kanavainen) -signaalilähde, joka välitetään digitaalisen koaksiaalikaapelin, optisen kaapelin tai HDMI-kaapelin kautta.

---

## Multiplex-lähetysäänen kuunteleminen (DUAL MONO)

Voit kuunnella multiplex-lähetysääntä, jos jalusta vastaanottaa AC-3-multiplex-lähetysignaalin.

### Huomautus

- AC-3-signaalin vastaanottoa varten jalustaan on kytkettävä digitaalinen satelliittiviritin optisen- tai koaksiaalikaapelin avulla ja asetettava digitaalisen satelliittiviritimen digitaaliseksi lähetysmuodoksi AC-3.

**1** Valitse AMP-valikosta ”AUDIO” ja paina sitten  tai →.

**2** Valitse ”DUAL MONO” ja paina sitten  tai →.

**3** Valitse asetus.

- MAIN: vain pääkanava toistetaan.
- SUB: vain kakkoskanava toistetaan.
- MAIN/SUB: pää-ääni toistetaan vasemmasta kaiuttimesta ja kakkosääni oikeasta kaiuttimesta.

---

## Äänen kuunteleminen alhaisella voimakkuudella (NIGHT MODE)

Tämän toiminnon avulla voit nauttia äänitehosteista ja kuulla keskustelun selkeästi myös alhaisella äänenvoimakkuudella.

**1** Valitse AMP-valikosta ”AUDIO” ja paina sitten  tai →.

**2** Valitse ”NIGHT MODE” ja paina sitten  tai →.

**3** Valitse asetus.

- ON: ”NIGHT MODE” -toiminto otetaan käyttöön.
- OFF: toiminto poistetaan käytöstä.

### Vinkki

- Voit kuunnella Dolby Digital -ääntä hiljaisella äänenvoimakkuudella AUDIO DRC -toiminnon (sivu 29) avulla.

---

## Satelliittiviritimen äänen toistaminen (INPUT MODE)

Jos monikanavainen ääni ei toistu, vaikka jalusta on kytketty satelliittiviritimeen HDMI-kaapelilla, kytke myös optinen digitaalikaapeli.

**1** Valitse AMP-valikosta ”AUDIO” ja paina sitten  tai →.

**2** Valitse ”INPUT MODE” ja paina sitten  tai →.

**3** Valitse ”OPT”.

- AUTO: äänisignaali lähetetään ensisijaisesti HDMI SAT/CATV -tuloliitännästä.
- OPT: signaali lähetetään SAT/CATV OPT -liitännästä.

---

## Etupaneelin kirkkauden muuttaminen (DIMMER)

Etupaneelin näytön kirkkausasetuksia on 2.

**1** Valitse AMP-valikosta ”SYSTEM” ja paina sitten  tai →.

**2** Valitse ”DIMMER” ja paina sitten  tai →.

**3** Valitse asetus.

- ON: himmeä.
- OFF: kirkas.



## Lisätietoja

### Vianmääritys

Jos jokin seuraavista ongelmista ilmenee jalustan käytön aikana, yritä ratkaista ongelma näiden vianmääritysohjeiden avulla, ennen kuin viet laitteen huoltoon. Jos ongelma ei ratkea, ota yhteyks lähimpään Sony-jälleenmyyjään.

#### VIRTA

##### Virta ei kytkeydy.

- Varmista, että virtajohto on kytketty kunnolla.

##### Jalustan virta ei kytkeydy, kun television virta kytketään.

- Tarkista television kaiutinasetukset. Television kaiutinasetuksissa määritetään, kuinka jalustan virta kytkeytyy automaattisesti päälle television kanssa.
- Jalustan virta ei kytkeydy yhtä aikaa television kanssa, jos äänet toistettiin television kaiuttimien kautta, kun televisio viimeksi sammutettiin.

##### Järjestelmän virrankatkaisu -toimintoa ei voi käyttää.

- Muuta television asetusta niin, että kytkettyjen laitteiden virrat katkaistaan samalla kun television virta katkaistaan. Lisätietoja on television käyttöohjeessa.

##### Jalustasta katkeaa virta, kun televisio suljetaan.

- Kun HDMI-ohjaus-toiminto on käytössä, Järjestelmän virrankatkaisu -toiminto on aktiivinen ja jalustasta katkeaa virta, kun televisio suljetaan.

##### Jalustan virta katkaistaan automaattisesti.

- AUTO STBY -toiminto on käytössä (sivu 31).

## ÄÄNI

##### Dolby Digital- tai DTS-monikanavaääntä ei kuulu.

- Varmista, että Blu-ray Disc -levy, DVD-levy tms. on tallennettu Dolby Digital- tai DTS-muodossa.
- Jos kytket Blu-ray Disc -soittimen, DVD-soittimen tms. tämän jalustan digitaalisiin tuloliitäntöihin, tarkista kytkettävän laitteen ääniasetukset (äänen lähtöasetukset).

##### Surround-ääni ei kuulu.

- Surround-ääni ei ehkä toimi kaikkien digitaalisten signaalien kanssa (sivu 23). Voit tuoda äänimuodon näkyviin etupaneelin näyttöön painamalla DISPLAY. Jos etupaneelin näytössä näkyy ”2.0ch” tai ”1.0ch”, signaali on stereofoninen tai monofoninen eikä siinä ole monikanavaääntä. Jos näytössä näkyy ”5.1ch” tms., signaali on monikanavainen, mutta surround-tehoste voi olla vaimea ohjelmasta tai levystä johtuvasta syystä.

##### Jalustasta ei kuulu television ääntä.

- Varmista, että optinen digitaalikaapeli tai audiokaapeli on kytketty jalustaan ja televisioon (sivu 10).
- Varmista, että televisiosta lähtee ääntä.
- Jos televisio tukee ARC-toimintoa, valitse ”CTRL HDMI”- ja ”ARC”-asetuksiksi ”ON”.

##### Jalustan ja television kaiuttimista ei kummastakaan kuulu ääntä.

- Jos HDMI-ohjaus-toiminto on poistettu käytöstä tai jos valittu laite ei tue HDMI-ohjaus-toimintoa, mykistä jalustan tai television ääni.

##### Ääni kuuluu televisiokuvan jäljessä.

- Valitse ”A/V SYNC” -asetukseksi ”OFF”, jos ”A/V SYNC” -asetuksena on ”ON”.

##### Äänenvoimakkuus hiljenee, jos äänentoisto siirretään television kaiuttimesta jalustan kaiuttimiin.

- Äänenvoimakkuuden rajoitus -toiminto on käytössä. Lisätietoja on kohdassa ”Äänenvoimakkuuden rajoitus -toiminnon käyttäminen” (sivu 26).

---

### **Jalustaan kytketystä laitteesta ei kuulu ääntä tai ääni on hyvin heikko.**

- Paina VOLUME + ja tarkista äänenvoimakkuuden taso.
- Peruuta mykistystoiminto painamalla MUTE tai VOLUME +.
- Varmista, että oikea signaalilähde on valittuna.
- Varmista, että jalustan ja kytkettyjen laitteiden kaikki kaapelit ja johdot on kytketty kunnolla.
- Tarkista kytkettyjen laitteiden HDMI-asetukset.

---

### **Joistakin kaiuttimista ei kuulu ääntä.**

- Keskikaiuttimesta ei ehkä kuulu ääntä tulosignaalin lähteestä tai jalustassa valitusta äänikentästä (sivu 23) riippuen.
- Ylähyllyn sisäänrakennetut kaiuttimet toistavan vain hyvin korkeita ääniä. Erittäin korkeita ääniä voi olla vaikea kuulla.

---

### **Ääni on katkonaista tai siinä on häiriöitä.**

- Katso kohtaa ”Tämän jalustan tukemat muodot” (sivu 35).

---

## **KUVA**

---

### **Televisiossa ei näy lainkaan kuvaa.**

- Varmista, että televisio ja jalusta on kytketty toisiinsa oikein.
- Varmista, että televisio on valittu oikein.
- Aseta televisio oikeaan tulotilaan.
- Varmista, että HDMI IN- ja HDMI OUT -liitäntöjä ei ole kytketty väärinpäin.
- Varmista, että liittimet on kytketty liittäntöihin kunnolla sekä laitteessa että jalustassa (sivut 10, 12, 13).

---

### **Televisiossa ei näy 3D-kuvaa.**

- 3D-kuvat eivät ehkä näy kaikkia televisio- tai videokomponentteja käytettäessä. Tarkista, mitä 3D-kuvamuotoja järjestelmä tukee (sivu 35).

---

### **Kun jalusta on valmiustilassa, televisiossa ei ole kuvaa eikä ääntä.**

- Kun jalusta on valmiustilassa, kuva ja ääni tulevat HDMI-laitteesta, joka on valittu edellisen kerran, kun jalustasta on katkaistu virta. Jos haluat käyttää jotakin muuta toistolaitetta kuin viimeksi valittua HDMI-laitetta, käytä toistossa Toisto yhdellä painalluksella -toimintoa tai kytke jalustaan virta ja valitse sitten haluamasi HDMI-laite.
- Varmista, että AMP-valikon ”PASS THRU” -asetuksena on ”ON”, jos kytket jalustaan laitteita, jotka eivät ole ”BRAVIA” Sync -yhteensopivia (sivu 27).
- ”CTRL HDMI” -asetuksena on ”OFF”.

---

### **Kaukosäädin ei toimi**

- Suuntaa kaukosäädin jalustan tunnistimeen .
- Poista kaukosäätimen ja jalustan väliset esteet.
- Jos kaukosäätimen paristot ovat lopussa, vaihda ne uusiin.
- Varmista, että olet valinnut kaukosäätimestä oikean signaalilähteen.

---

## **MUUTA**

---

### **HDMI-ohjaus ei toimi oikein.**

- Tarkista HDMI-kytkennät (sivut 10, 12).
- Ota HDMI-ohjaus käyttöön televisiossa (sivu 24).
- Varmista, että kytketty laite on yhteensopiva ”BRAVIA” Sync -toiminnon kanssa.
- Tarkista kytketyn laitteen HDMI-ohjaus-toiminnon asetukset. Tutustu myös kytketyn laitteen käyttöohjeeseen.
- Jos muutat HDMI-kytkentää, kytke ja irrota virtajohto. Jos virta katkeaa sähkökatkoksen vuoksi, toista vaiheet kohdasta ”BRAVIA” Sync -toiminnot” (sivu 24).
- Kun kytket tai irrotat virtajohdon, odota vähintään 15 sekuntia ennen jalustan käyttämistä.

- Jos kytket videolaitteen audiolähdön järjestelmään muulla kuin HDMI-kaapelilla, äänet eivät ehkä kuulu ”BRAVIA” Sync -toiminnon vuoksi. Valitse tällöin ”CTRL HDMI” -asetukseksi ”OFF” (sivu 25) tai kytke audiolähtöliitäntä suoraan televisioon jalustan sijaan.

### Etupaneelin näytössä näkyy vuoronperään ”PROTECTOR” ja ”PUSH POWER”.

Katkaise jalustan virta painamalla I/⏻ ja tarkista seuraava kohta, kun ”STANDBY” poistuu näkyvistä.

- Ovatko jalustan ilmanvaihtoaukot tukossa? Kytke jalustaan virta, kun olet tarkastanut em. kohdan ja korjannut mahdollisen ongelman. Jos ongelman syytä ei löydy, vaikka em. kohta on tarkastettu, ota yhteys lähimpään Sony-jälleenmyyjään.

### Jos jalusta ei toimi edellistenkään toimenpiteiden jälkeen oikein, nollaa jalusta seuraavalla tavalla:

Käytä toimenpiteeseen jalustan painikkeita.

- 1** Kytke virta painamalla I/⏻.
- 2** Paina yhtä aikaa painikkeita I/⏻, INPUT SELECTOR ja VOL –.

Näkyviin tulee ”COLD RESET” ja jalusta nollataan. AMP-valikko, äänikentät jne. palautetaan oletusarvoihinsa.

## Tekniset tiedot

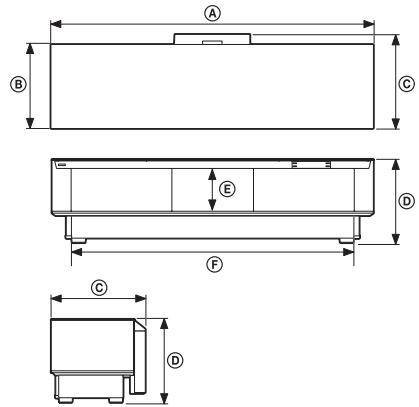

Mitat: mm (noin)	Ⓐ	1 550
	Ⓑ	400
	Ⓒ	452
	Ⓓ	400
Sisämitat: mm (noin) (Syvyys: 379 mm)	Ⓔ	200
	Ⓕ	1 365
Paino: kg		52

## Tämän jalustan tukemat muodot

Tämä jalusta tukee seuraavia digitaalisia tulosignaaleja.

Muoto	Tuettu/ei tukea
Dolby Digital	○
DTS	○
Lineaarinen	○
2-kanavainen PCM*	
Lineaarinen	○
7.1-kanavainen PCM, 48k* (vain HDMI-yhteydessä)	
Lineaarinen	×
7.1-kanavainen PCM, 96 k	
Dolby Digital Plus	×
Dolby True HD	×
DTS-HD	×

\* Lineaarinen PCM ei salli suurempaa näytteenottotaajuutta kuin 48 kHz.

### Vahvistinosa

Nimellinen lähtöteho

Stereotila 75 W + 75 W, 4 ohmia, 1 kHz, harmoninen särö enintään 1 %

Viitteellinen lähtöteho

Surround-tila

(kanavaa kohden) Etukaiuttimet: 100 W + 100 W, 4 ohmia  
Keskikaiutin: 100 W, 4 ohmia  
Bassokaiutin: 130 W, 3 ohmia, 100 Hz

Tuloliitännät (analogiset)

AUDIO

Herkkyyksi: 450 mV  
Impedanssi: 30 kilo-ohmia

Tuloliitännät (digitaaliset)

TV, SAT/CATV

Optinen

DVD

Koaksiaalinen

### Viritinosa

Järjestelmä

Kidelukittu digitaalinen  
PLL-synteesiviritin

FM-viritinosa

Viritysalue

87,5–108,0 MHz  
(50 kHz:n välein)

Antenni

Antenniliitännät

FM-johtoantenni  
75 ohmia,  
tasapainottomaton  
10,7 MHz

Välitaajuus

### HDMI-osa

Liitin

Videotulo-/lähtöliitännät

HDMI™-liitin  
BD, DVD, SAT/CATV;  
640 × 480p@60 Hz  
720 × 480p@59,94/60 Hz  
1280 × 720p@59,94/60 Hz  
1920 × 1080i@59,94/60 Hz  
1920 × 1080p@59,94/60 Hz  
720 × 576p@50 Hz  
1280 × 720p@50 Hz  
1920 × 1080i@50 Hz  
1920 × 1080p@50 Hz  
1920 × 1080p@24 Hz  
Deep Colour: 30/36-bititset

Videotulo-/lähtöliitännät (3D)

BD, DVD, SAT/CATV;  
1280 × 720p@59,94/60 Hz  
samassa ruudussa  
1920 × 1080i@59,94/60 Hz  
samassa ruudussa  
1920 × 1080i@59,94/60 Hz  
rinnakkain (puolikas)  
1920 × 1080p@59,94/60 Hz  
rinnakkain (puolikas)  
1280 × 720p@50 Hz  
samassa ruudussa  
1920 × 1080i@50 Hz  
samassa ruudussa  
1920 × 1080i@50 Hz  
rinnakkain (puolikas)  
1920 × 1080p@50 Hz  
rinnakkain (puolikas)  
1920 × 1080p@24 Hz  
samassa ruudussa  
Deep Colour: 30/36-bititset

Audiotuloliitännät

BD, DVD, SAT/CATV:  
7.1-kanavainen lineaarinen  
PCM / Dolby Digital / DTS

### Kaiuttimet

#### Etukaiutinelementti

Kaiutinjärjestelmä

2-tiekaiuttimet,  
3 elementtiä, bassorefleksi

Kaiutinelementti	Basso: 80 mm, kartiotyyppinen Diskantti: 30 mm, kartiotyyppinen × 2
------------------	------------------------------------------------------------------------------

### **Keskikaiutinelementti**

Kaiutinelementti	30 mm, kartiotyyppinen × 2
------------------	----------------------------

### **Bassokaiutinelementti**

Kaiutinjärjestelmä	Bassokaiutin, bassorefleksi
Kaiutinelementti	80 mm, kartiotyyppinen × 4

### **Yleistä**

Käyttöjännite	220–240 V, 50/60 Hz
---------------	---------------------

#### Tehonkulutus

Käytössä: 100 W

Aktiivinen valmiustila (virrankulutus lisääntyy, kun HDMI-toiminto on käytössä ja kun jalustaan kytketyn television virta kytketään päälle. Näin on myös silloin kun jalustan virtaa ei ole kytketty päälle.): enintään 3,5 W

Valmiustila: enintään 0,3 W

Mitat (noin)	1 550 mm × 400 mm × 452 mm (l/k/s)
Paino (noin)	52 kg

Rakennetta ja teknisiä tietoja saatetaan muuttaa siitä erikseen ilmoittamatta.



## A

A/V SYNC 29  
AMP-valikko 28  
Asentaminen 8  
AUDIO DRC 29  
AUTO STBY 31

## B

BASS 29  
"BRAVIA" Sync 24

## C

CNT LEVEL 29

## D

DIMMER 30  
DISPLAY 22, 31  
DUAL MONO 30

## I

INPUT MODE 30  
INPUT SELECTOR 15, 17

## J

Jalustan asentaminen 8

## K

Kaukosäädin  
ennen käyttöä 7  
käyttäminen 17  
Kytkeminen  
Blu-ray Disc -soitin 10  
DIGITAL MEDIA PORT -soitin 13  
DVD-soitin 10, 13  
FM-johtoantenni 13  
kaapeliviritin 12  
PlayStation 2 13  
PlayStation 3 10  
satelliittiviritin 12  
televisio 10  
videonauhuri 13

## N

NIGHT MODE 30

## O

Optinen digitaalikaapeli 10, 12

## P

PROTECTOR 34

## R

Radio 20  
Radioasemat 20

## S

SW LEVEL 29

## T

Television kaatumisen estäminen 8  
TREBLE 29

## U

Uniajastin 31

## V

VOLUME 15, 17

## Ä

Äänenvoimakkuuden rajoitus 26  
Äänikenttä 23





