

# ***Multi-Card Reader/Writer***

---

## **Návod k obsluze**

Před použitím si pečlivě přečtěte tento dokument a uschovejte jej pro další použití.



## ***MRW68E-D1***

# Bezpečnostní předpisy

## UPOZORNĚNÍ

**Nenechávejte toto zařízení v dosahu dětí. Dojde-li ke spolknutí jakékoli části, ihned vyhledejte lékaře. Nevystavujte zařízení dešti ani vlhkosti, předejdete tak nebezpečí vzniku požáru či úrazu elektrickým proudem.**

**Neotevírejte kryt zařízení. Hrozí nebezpečí úrazu elektrickým proudem. Opravy světe výhradně kvalifikovanému servisnímu technikovi.**

## Poznámka pro zákazníky ze zemí, kde jsou uplatňovány směrnice EU

Výrobcem tohoto produktu je firma Sony Corporation, 1-7-1 Konan Minato-ku Tokyo, 108-0075 Japan. Autorizovaným zástupcem ohledně EMC a bezpečnosti produktu je společnost Sony Deutschland GmbH, Hedelfinger Strasse 61, 70327 Stuttgart, Německo. V jakýchkoli záležitostech týkajících se servisu nebo záruky získáte informace na adresách uvedených v samostatných servisních nebo záručních dokumentech.

## Poznámky pro uživatele

Dokumentace ©2009 Sony Corporation. Všechna práva vyhrazena. Tato zde popsaná příručka nesmí být reprodukována ani prekládána do jakéhokoli strojeve citelného tvaru, celá ani její části, bez předchozího písemného souhlasu společnosti Sony Corporation.

SPOLEČNOST SONY CORPORATION  
NENESE V ŽÁDNÉM PŘÍPADĚ  
ZODPOVĚDNOST ZA JAKÉKOLI  
NÁHODNÉ, NÁSLEDNÉ NEBO JINÉ  
ŠKODY, AŽ UŽ NÁROKOVANÉ V  
DŮSLEDKU PŘEČINU, SMLOUVY  
NEBO JINAK, VZNISKLÉ V  
SOUVISLOSTI S TOUTO  
PŘÍRUČKOU, OVLADAČI  
ZAŘÍZENÍ NEBO JINÉ ZDE  
UVEDENÉ INFORMACE NEBO  
JEJÍHO POUŽITÍ.

Společnost Sony Corporation si vyhrazuje právo provádět jakékoli změny této příručky nebo zde obsažených informací kdykoli a bez předchozího upozornění.  
SPOLEČNOST SONY  
CORPORATION NENÍ  
ZODPOVĚDNÁ ZA JAKÉKOLI  
POŠKOZENÍ NEBO ZNIČENÍ  
JAKÝCHKOLI PROGRAMŮ, DAT  
NEBO JINÝCH INFORMACÍ  
ULOŽENÝCH NA LIBOVOLNÉM  
MÉDIU.

Autorský zákon zakazuje nepovolené využití jakýchkoli zvukových a obrazových záznamů pro jiné účely než pro osobní potřebu. Mějte prosím na paměti, že kartu „Memory Stick“ obsahující data a obrazy chráněné autorským zákonem je třeba používat zcela v souladu s tímto zákonem.

## Ochranné známky

-  „Memory Stick“, „Memory Stick Duo“, „Memory Stick PRO Duo“, „Memory Stick PRO-HG Duo“, „Memory Stick Micro“ a „M2“ jsou ochranné známky nebo registrované ochranné známky společnosti Sony Corporation.
- Microsoft<sup>®</sup>, Windows<sup>®</sup> a logo Windows jsou ochranné známky nebo registrované ochranné známky společnosti Microsoft Corporation ve Spojených státech a v dalších zemích.
- Macintosh<sup>®</sup> a Mac OS<sup>®</sup> jsou registrované ochranné známky společnosti Apple, Inc. v USA a v dalších zemích.
- Další názvy systémů, produktů a společností uvedené v této příručce jsou registrovanými ochrannými známkami nebo ochrannými známkami příslušných vlastníků, přesto e nejsou označeny značkami © nebo ™.

## Likvidace starých elektrických a elektronických zařízení (platí v zemích EU a dalších evropských zemích se zavedeným systémem třídění odpadu)



Tento symbol umístěný na produktu nebo na jeho obalu označuje, že produkt nepatří do komunálního odpadu. Likvidace tohoto produktu by měla proběhnout

prostřednictvím příslušného sběrného místa pro recyklaci elektrických a elektronických zařízení.

Zajištěním správné likvidace produktu pomůžete předcházet možným negativním dopadům na životní prostředí a lidské zdraví, ke kterým by mohlo dojít při nevhodném nakládání s tímto druhem odpadu.

Recyklace materiálů pomáhá šetřit přírodní zdroje. Chcete-li získat další informace o recyklaci tohoto produktu, kontaktujte místní úřady, technické služby odpovědné za likvidaci vašeho komunálního odpadu nebo obchod, kde jste tento produkt zakoupili.

## Obsah

|   |    |
|---|----|
| Bezpečnostní předpisy .....               | 2  |
| Přehled .....                             | 4  |
| Obsah balení .....                        | 4  |
| Požadavky na systém .....                 | 4  |
| Podporovaná média .....                   | 5  |
| Části a funkce .....                      | 6  |
| Použití čtečky .....                      | 7  |
| Vložení paměťové karty .....              | 7  |
| Připojení čtečky k počítači .....         | 7  |
| Čtení a zápis dat na paměťové kartě ..... | 9  |
| Vyjmutí paměťové karty .....              | 10 |
| Stav indikátoru přístupu .....            | 11 |
| Odpojení čtečky od počítače .....         | 12 |
| Karty Memory Stick .....                  | 13 |
| Poznámky k použití .....                  | 14 |
| Odstraňování problémů .....               | 15 |
| Technické údaje .....                     | 16 |
| Technická podpora .....                   | 16 |

---

## Přehled

Zařízení MRW68E-D1 (dále označované jako „čtečka“) má následující vlastnosti:

- Rychlý a jednoduchý přenos dat - snadno přenášejte snímky z fotoaparátu do počítače
- Rychlé připojení - napájení přes rozhraní USB a možnost připojení za běhu
- Kompatibilní s kartami Memory Stick Duo, SD Memory Card a MultiMediaCard

---

## Obsah balení

Po otevření krabice se ujistěte, že obsahuje v echny níže uvedené položky. Pokud cokoli chybí nebo je poškozené, obraťte se na prodejce.

- Multi-Card Reader/Writer (Univerzální čtečka paměťových karet) MRW68E-D1

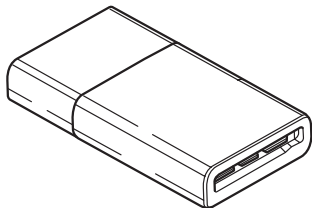

- dokument Read Me First (Přečtěte si jako první)

---

## Požadavky na systém

Čtečka vyžaduje následující minimální konfiguraci systému:

- Operační systém:
  - Windows® 7
  - Windows Vista®
  - Windows® XP (Service Pack 2 nebo novější)
  - Windows® 2000 Professional (Service Pack 4 nebo novější)
  - Mac OS® X 10.2 nebo novější

Toto zařízení pracuje se standardními ovladači systému Windows.

# Podporovaná média

Čtečka podporuje následující paměťové karty:

## Karty „Memory Stick“

- „Memory Stick Duo“ (bez MagicGate)
- „MagicGate Memory Stick Duo“
- „Memory Stick Duo“ (s MagicGate) \*1
- „Memory Stick Duo“<sup>\*1</sup>
- „Memory Stick PRO Duo“<sup>\*1</sup>
- „Memory Stick Micro“ („M2“) <sup>\*1\*2\*4</sup>

## Paměťové karty SD

- SD Memory Card
- SDHC™ Memory Card
- miniSD™ card<sup>\*4</sup>
- miniSDHC™ card<sup>\*4</sup>
- microSD™ card<sup>\*4</sup>
- microSDHC™ card<sup>\*4</sup>

## MultiMediaCard

- MultiMediaCard
- RS-MMC<sup>\*4</sup>
- MMCplus<sup>\*3</sup>
- MMCmobile<sup>\*3\*4</sup>
- MMCmicro<sup>\*4</sup>

\*1 Je podporován 4bitový paralelní přenos dat. Závisí však na rychlosti čtení/zápisu dané paměťové karty

\*2 „M2“ je zkratkou pro „Memory Stick Micro“. V tomto dokumentu se dále používá zkratka „M2“.

\*3 Není podporován 8bitový paralelní přenos dat.

\*4 Pouze s napájecím adaptérem (není součástí dodávky).

## Poznámky

- Nelze zaručit správnou funkci všech paměťových karet. Činnost nemusí být správná, je-li použita nepodporovaná paměťová karta.
- „MagicGate“ je obecný název pro technologii ochrany obsahu proti kopírování, vyvinutou společností Sony.
- Zapisování nebo čtení dat chráněných technologií MagicGate není podporováno.
- Podle specifikace systému souborů použitého na kartách „Memory Stick“ je maximální velikost souboru, který lze na kartu uložit nebo který lze přečíst, 4 GB.
- Přestože byla kontrola funkčnosti tohoto zařízení provedena s kartou „Memory Stick“ o kapacitě 8 GB, není správná činnost zaručena pro jakýkoli typ karty „Memory Stick“.
- Zapisování nebo čtení dat chráněných technologií SD není podporováno.
- V této příručce jsou všechny typy médií uvedené v části „Podporovaná média“ nazývány všeobecně paměťové karty.
- Rozšiřující karty, například karty GPS, nejsou paměťovými kartami a nejsou podporovány.
- Všechna média „Memory Stick“, paměťové karty SD a karty MultiMediaCard se vkládají do jednoho otvoru a nelze jich tedy používat více současně.
- Je podporován pouze formát DOS. Paměťové karty v jiném formátu nejsou podporovány.

# Části a funkce

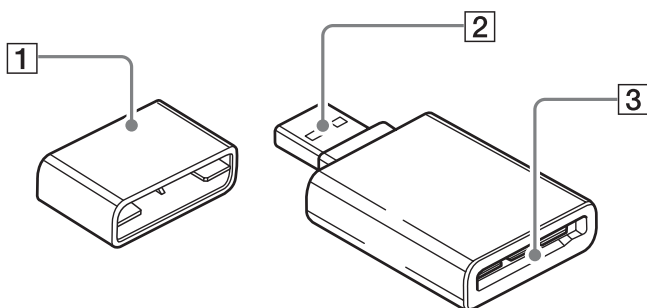

**1 Kryt**

**2 Konektor USB**  
Připojení k počítači.

**3 Otvor pro paměťovou kartu**  
Sem vkládejte paměťové karty. Tento otvor je kompatibilní s kartami velikosti „Memory Stick Duo“, paměťovými kartami SD a kartami MultiMediaCard.

# Použití čtečky

## Vložení paměťové karty

Vložte paměťovou kartu do otvoru čtečky. Kartu vkládejte až nadoraz.

### Vložení karty 'Memory Stick

\* Tlačte na levou stranu.

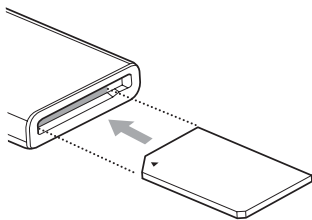

### Vložení paměťové karty SD/ karty MultiMediaCard.

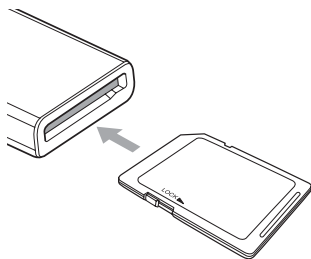

## Poznámky

- Do otvoru vložte vždy jen jednu paměťovou kartu. Nevkládejte více karet současně.
- Karty „Memory Stick Micro“ („M2“) a micro SD Card, micro SDHC Card nebo MMCmicro vkládejte pouze za použití příslušného adaptéru (není součástí dodávky).
- Nevkládejte kartu „vzhůru nohama“.
- Násilné vkládání může kartu nebo čtečku poškodit.
- Může se stát, že nebude možné nesprávně vloženou kartu vyjmout. Pokud dojde k uvíznutí karty ve čtečce, obraťte se na místního prodejce produktů Sony.

## Připojení čtečky k počítači

Připojte čtečku přímo k počítači.

- 1 Zapněte počítač.
- 2 Sejměte kryt čtečky.
- 3 Vložte paměťovou kartu.
- 4 Připojte čtečku stranou USB do portu USB na počítači.

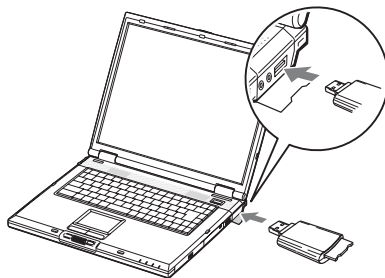

Počítač rozezná čtečku jako vyměnitelný disk a od tohoto okamžiku je čtečka připravena k použití.

## Poznámky

- Nepřipojujte zařízení k počítači přes rozbočovač USB.
- S některými počítači a stavy jejich operačních systémů nemusí čtečka fungovat nebo může být nestabilní. V takovém případě se řiďte pokyny v části „Odstraňování problémů“.

- Po odpojení kabelu USB vyčkejte s opětovným připojením alespoň 5 sekund. (V opačném případě nemusí být čtečka rozpoznána.)
- Jsou-li k počítači připojena další zařízení USB, je možné, že čtečka nebude současně fungovat s některými z nich.
- Nelze současně využívat dvě a více paměťových karet v několika čtečkách připojených k jednomu počítači. Vyjměte z čtečky všechny paměťové karty nebo vypněte ostatní zařízení.
- Paměťovou kartu nevyjímejte ze čtečky, pokud bliká indikátor přístupu. Může dojít k poškození dat uložených na paměťové kartě.

## ■ Systém Windows

- U některých počítačů se může zobrazit zpráva vy adující vložení disku s operačním systémem. V takovém případě postupujte podle pokynů na obrazovce počítače.
- U některých počítačů se může zobrazit zpráva „HI-SPEED USB Device Plugged into non-HI-SPEED USB Hub“ (Vysokorychlostní zařízení USB je připojeno k nízkorychlostnímu rozbočovači USB) signalizující, že bylo vysokorychlostní zařízení USB připojeno k portu USB, který nepodporuje standard USB 2.0 Hi-Speed. Je-li počítač vybaven více porty USB, zkuste čtečku připojit k jinému portu. V opačném případě zprávu zavřete a používejte čtečku připojenou k dotyčnému portu.



- **Níže uvedeným postupem vypněte zápis do mezipaměti pro jednotky vyměnitelných disků. Pokud ponecháte nastavení zapnuté, může dojít k nesprávné funkci čtečky.**

– Systém Windows 7:

V následujícím pořadí zadejte tyto příkazy: stiskněte tlačítko [Start] - [Control Panel] (Ovládací panely) - [System and Security] (Systém a zabezpečení) - [Device Manager] (Správce zařízení) (Klepněte na odkaz Device Manager (Správce zařízení) pod nadpisem System (Systém) - [Disk drives] (Diskové jednotky) - [Sony Card\_R/W -USB Device]. Ujistete se, že je v zobrazeném dialogovém okně vlastností na kartě [Policies] (Zásady) vybrána možnost [Quick removal (default)] (Rychlé odebrání (výchozí)).

– Systém Windows Vista:

V následujícím pořadí zadejte tyto příkazy: stiskněte tlačítko [Start] - [Control Panel] (Ovládací panely) - [System and Maintenance] (Systém a údržba) - tlačítko [Device Manager] (Správce zařízení). Po klepnutí na tlačítko [Device Manager] (Správce zařízení) se zobrazí okno Řízení uivatelských účtů, klepněte na příkaz [Continued] (Pokračovat) - [Disk



drives] (Diskové jednotky) - [Sony Card\_R/W USB Device]. Ujistěte se, že je v zobrazeném dialogovém okně vlastností na kartě [Policies] (Zásady) vybrána možnost [Optimize for quick removal] (Optimalizovat pro rychlé odebrání).

#### – Windows XP:

V následujícím pořadí zadejte tyto příkazy: stiskněte tlačítko [Start] - [Control Panel] (Ovládací panely) - [Performance and Maintenance] (Výkon a údržba) - [System] (Systém) - karta [Hardware] (Hardware) - tlačítko [Device Manager] (Správce zařízení) - [Disk drives] (Diskové jednotky) - [Sony Card\_R/W USB Device]. Ujistěte se, že je v zobrazeném dialogovém okně vlastností na kartě [Policies] (Zásady) vybrána možnost [Optimize for quick removal] (Optimalizovat pro rychlé odebrání).

#### – Windows 2000:

V následujícím pořadí zadejte tyto příkazy: stiskněte tlačítko [Start] - [Settings] (Nastavení) - [Control Panel] (Ovládací panely) - [System] (Systém) - karta [Hardware] (Hardware) - tlačítko [Device Manager] (Správce zařízení) - [Disk drives] (Diskové jednotky) - [Sony Card\_R/W USB Device]. Ujistěte se, že není v zobrazeném dialogovém okně na kartě [Disk Properties] (Vlastnosti disku) zaškrtnuto políčko [Zapisování mezipaměti zapnuto].

## Čtení a zápis dat na paměťové kartě

### ■ Systém Windows

Následující popis je doprovázen vyobrazeními oken systému Windows XP.

Tato okna se mohou lišit od ostatních verzí systému Windows.

### 1 Otevřete okno [My Computer] (Tento počítač).

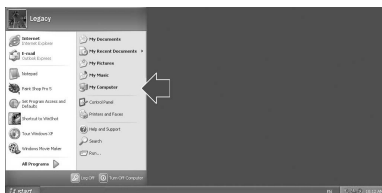

### 2 Ujistěte se, že se ikona vyměnitelného disku nachází v okně [My Computer] (Tento počítač).

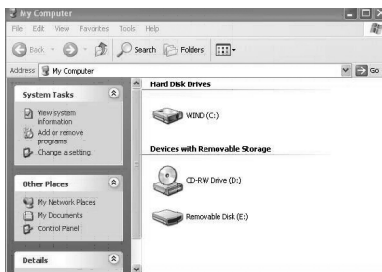

Písmeno jednotky odpovídající ikoně vyměnitelného disku se přiřazuje otvoru pro paměťovou kartu v abecedním pořadí.

Jsou-li například písmena A:, C: a D: přiřazena diskům počítače před připojením čtečky, budou po připojení čtečky přiřazena písmena E:.

### 3 Při čtení a zápisu dat na paměťovou kartu používejte tuto ikonu vyměnitelného disku.

Zobrazí-li se následující zpráva, nebyla paměťová karta správně rozpoznána, vyjměte ji a vložte znovu.



#### Poznámky

- Pro přístup ke kartě použijte příslušnou ikonu vyměnitelného disku.
- Zobrazení ikony vyměnitelného disku může chvíli trvat.
- Pokud se ikona vyměnitelného disku nezobrazí, postupem v části „Odpojení čtečky od počítače“ na str. 12 čtečku odpojte a před opětovným připojením vyčkejte alespoň 5 sekund. Pokud se nezobrazí ikona [Safely Remove Hardware] (Bezpečně odebrat hardware) zmíněná v kroku 1 v části „Odpojení čtečky od počítače“, zbývající postup vynechte a odpojte čtečku ihned.
- V závislosti na operačním systému a použité paměťové kartě mohou být jednotky čtečky rozpoznány jako „Místní disky“ a nikoli jako „Vyměnitelné disky“. To však nemá vliv na jejich funkci.

## ■ Počítače Macintosh

### 1 Připojte čtečku s vloženou paměťovou kartou do počítače.

Na pracovní ploše se zobrazí ikona vyměnitelného disku.

Poté, co je paměťové kartě přiřazen název svazku, zobrazí se tento název vedle ikony vyměnitelného disku.

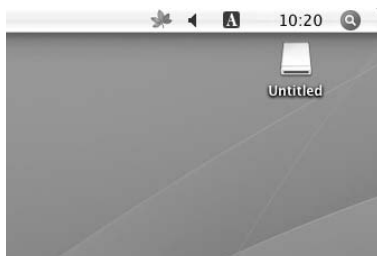

### 2 Při čtení a zápisu dat na paměťovou kartu používejte tuto ikonu vyměnitelného disku.

## Vyjmutí paměťové karty

#### Poznámky

- Nevysouvajte paměťovou kartu, pokud bliká indikátor přístupu. Může dojít k poškození dat uložených na paměťové kartě.
- Postupujte důsledně následujícím postupem. Společnost Sony neodpovídá za poškození nebo ztrátu dat v důsledku nedodržení uvedeného postupu vyjímání paměťové karty.

## ■ Systém Windows

### 1 Ujistěte se, že indikátor přístupu nebliká.

### 2 Otevřete okno [My Computer] (Tento počítač).

### 3 Klepněte pravým tlačítkem na ikonu vyměnitelného disku a vyberte možnost [Eject] (Vysunout).

## 4 Paměťovou kartu vytáhněte rovně z otvoru.

### ■ Počítače Macintosh

- 1 Zavřete soubory uložené na paměťové kartě a ukončete spuštěné aplikace.
- 2 Ujistěte se, že indikátor přístupu neblinká.
- 3 Přetáhněte myší ikonu vyměnitelného disku na ikonu [Trash] (Koš).

Můžete také vybrat ikonu vyměnitelného disku, otevřít v panelu nabídek položku [File] (Soubor) a vybrat příkaz [Eject „Untitled“]\* (Vysunout „Bez názvu“).

\* V závislosti na paměťové kartě se může zobrazit jiný název než „Untitled“ (Bez názvu).

## 4 Paměťovou kartu vytáhněte rovně z otvoru.

### Poznámka

Pokud nelze při rozsvíceném indikátoru číst nebo zapisovat data na paměťovou kartu, ujistěte se, že je karta zcela zasunuta v otvoru.

### Stav indikátoru přístupu

Stav indikátoru přístupu se mění podle stavu čtečky:

| Stav čtečky            | Indikátor přístupu |
|------------------------|--------------------|
| Paměťová karta vložena | Svídí              |
| Čtení/zápis dat        | Bliká*             |

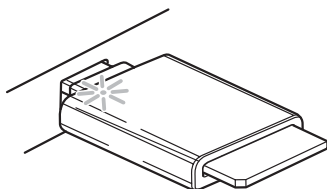

\* V závislosti na prostředí a použité paměťové kartě může indikátor blikat tak rychle, že se může zdát, že svítí nepřerušovaně. Indikátoru přístupu tedy věnujte velkou pozornost.

# Odpojení čtečky od počítače

## Poznámky

- Čtečku od počítače neodpojujte, dokud bliká indikátor přístupu. Může dojít k poškození dat uložených na paměťové kartě.
- Postupujte důsledně následujícím postupem. Společnost Sony neodpovídá za poškození nebo ztrátu dat v důsledku nedodržení uvedeného postupu vyjímání paměťové karty.

## ■ Systém Windows

Následující popis je doprovázen vyobrazeními oken systému Windows XP a předpokládá, že otvoru čtečky je přiřazeno písmeno E:.

Obrazovky se mohou v ostatních verzích systému Windows lišit.

- 1 **Poklepejte na ikonu [Safely Remove Hardware] (Bezpečně odebrat hardware) na panelu úloh v pravém dolním rohu obrazovky.**

Klepněte na tuto ikonu



Panel úloh

- 2 **Klepněte na příkaz [Safely remove USB Mass Storage Device - Drives (E:)] (Bezpečně odebrat Velkokapacitní paměťové zařízení USB - Jednotku (E:)).**

Klepněte sem



- 3 **Ujistěte se, že se zobrazila zpráva „The ‘USB Mass Storage Device’ device can now be safely removed from the system.“ (Zařízení Velkokapacitní paměťové zařízení USB lze nyní bezpečně odebrat ze systému) a poté čtečku odpojte.**

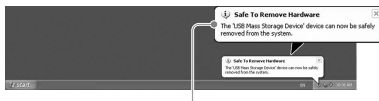

„Velkokapacitní paměťové zařízení USB“ lze nyní bezpečně odebrat ze systému.

## Poznámky

- Výše uvedené kroky není třeba provádět při vyjímání paměťové karty ze čtečky.
- Vyjmete-li paměťovou kartu, postupujte podle pokynů v části „Vyjmutí paměťové karty“.

## ■ Počítače Macintosh

- 1 **Zavřete soubory uložené na paměťové kartě a ukončete spuštěné aplikace.**
- 2 **Ujistěte se, že indikátor přístupu neblíká.**
- 3 **Přetáhněte myší ikonu vyměnitelného disku na ikonu [Trash] (Koš).**

Můžete také vybrat ikonu vyměnitelného disku, otevřít v panelu nabídek položku [File] (Soubor) a vybrat příkaz [Eject „Untitled“]\* (Vysunout „Bez názvu“).

\* V závislosti na paměťové kartě se může zobrazit jiný název než „Untitled“ (Bez názvu).

Pokud není ve čtečce vložena žádná paměťová karta, tento krok vynechejte.

- 4 **Odpojte čtečku od počítače.**

---

# Karty Memory Stick

---

## Co je „Memory Stick“ ?

„Memory Stick“ je kompaktní velkokapacitní čipové záznamové médium. Je určeno nejen pro výměnu/sdílení dat mezi zařízeními kompatibilními se standardem „Memory Stick“, ale může sloužit také jako vyjímatelné externí médium pro ukládání dat.

---

## Poznámky ke kartám „Memory Stick“

### Formátování (inicializace)

- Pokud formátujete médium, které již obsahuje data, budou všechna data smazána. Postupujte opatrně, aby nedošlo omylem k vymazání důležitých dat.
- Formátování (inicializaci) provádějte pouze v zařízení kompatibilním se standardem „Memory Stick“. Při formátování v Průzkumníku Windows dojde k chybě FORMAT ERROR (Chyba formátování) a s daty na médiu již nebude možné v tomto zařízení pracovat.

## Velikost karty „Memory Stick“

- V tomto zařízení nelze používat kartu „Memory Stick“ standardní velikosti.
- Nevkládejte více karet „Memory Stick“ současně. Mohlo by dojít k poškození zařízení.
- Pouíváte-li kartu „Memory Stick Duo“, zasuňte ji ve správném směru.
- Karty „Memory Stick Duo“, „Memory Stick Micro“ a adaptér M2 velikosti Duo je třeba uchovávat mimo dosah malých dětí. Hrozí nebezpečí náhodného spolknutí.
- Používáte-li v tomto zařízení kartu „Memory Stick Micro“, zasuňte médium do adaptéru M2 standardní velikosti.  
Pokud vložíte kartu „Memory Stick Micro“ do zařízení bez použití adaptéru M2, může se stát, že kartu nebude možné vyjmout.

---

# Poznámky k použití

## Poznámky k použití karet „Memory Stick Duo/Memory Stick PRO Duo“

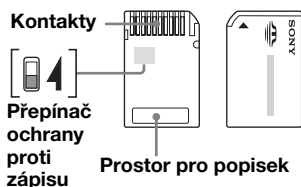

- Používáte-li kartu „Memory Stick Duo/ Memory Stick PRO Duo“ bez přepínače ochrany proti zápisu, dejte pozor, abyste omylem nevymazali důležitá data.
- Používáte-li kartu „Memory Stick Duo/ Memory Stick PRO Duo“ s přepínačem ochrany proti zápisu, nelze data na kartě zapisovat, měnit ani mazat, je-li přepínač v poloze „LOCK“.
- Přepínač ochrany proti zápisu přesunujte vhodným špičatým předmětem.
- Při psaní na plochu pro popisek příliš netlačte.
- Karty „Memory Stick“ přenášejte a skladujte v přiloženém pouzdře.

---

## Další poznámky

### Formátování médií

Neformátujte paměťové karty na počítači. Pokud naformátujete paměťovou kartu na počítači, některá zařízení (např. digitální fotoaparáty) nemusí být schopné kartu používat vzhledem k odlišnostem v systémech souborů (velikost tabulky FAT, velikost clusteru, typ pevného disku nebo typ super pružného disku). Používáte-li kartu v digitálním fotoaparátu, naformátujte ji raději v něm.

## Omezení režimu DOS

V systému Windows čtečka nepracuje v režimu DOS.

Chcete-li čtečku používat, spusťte systém Windows.

## Pohotovostní režim

Čtečka podporuje funkce pohotovostního režimu podle standardu PC2000, které však nepokrývají všechny možné pohotovostní funkce různých počítačů. Pokud pohotovostní režim vašeho počítače způsobuje spolu se čtečkou problémy, zakažte jej. Je-li počítač v pohotovostním režimu, nevkládejte ani nevýmínejte jakákoli média.

## Nepokoušejte se čtečku rozebírat, opravovat ani měnit.

Nepokoušejte se za žádných okolností čtečku rozebírat, opravovat ani měnit. Mohli byste nejen poškodit čtečku nebo i počítač, ale také způsobit požár nebo úraz elektrickým proudem.

## Provozní a skladovací podmínky

- Nenechávejte čtečku v blízkosti zdrojů tepla nebo na přímém slunci, v prašném, znečištěném nebo vlhkém prostředí, na dešti nebo v uzavřeném vozidle zaparkovaném na slunci.
- Pokud čtečka ruší příjem televizního nebo rozhlasového vysílání, přesuňte ji dále od přijímače.
- Čtečku během používání nebalte do jakéhokoli obalu ani ji jinak nezakrývejte, mohlo by dojít k nesprávné funkci nebo požáru.

# Odstraňování problémů

Dříve, než se obrátíte na zástupce společnosti Sony, zkontrolujte následující. Pokud problém stále přetrvává, obraťte se na nejbližší zastoupení společnosti Sony.

| Problém  | Řešení  |
|--|---|
| Počítač čtečku nerozpoznává.   | → Čtečka možná není k počítači připojena správně. Odpojte čtečku od počítače a zkuste ji znovu připojit.  |
| Ikona vyměnitelného disku se nezobrazí.  | → Čtečka možná není k počítači připojena správně. Podle pokynů v části „Připojení čtečky k počítači“ se ujistěte, zda je připojení provedeno správně.<br>→ K portu USB počítače je připojeno jiné zařízení, nekompatibilní s čtečkou. |
| Paměťová karta není přístupná v Průzkumníku systému Windows nebo v okně My Computer (Tento počítač). | → Není vložena paměťová karta. Vložte paměťovou kartu správně.  |
| Počítač nerozpoznává paměťovou kartu.  | → Paměťová karta není vložena až nadoraz. Zasuňte kartu až do konce.<br>→ Paměťová karta není vložena rovně. Vyjměte kartu a poté ji znovu vložte.  |
| Rychlost čtení nebo zápisu je nízká.   | → Rychlost se může lišit v závislosti na prostředí a použité paměťové kartě. Nejedná se o žádnou závadu.  |

---

## Technické údaje

### Rychlost přenosu dat přes USB

Full-speed (12 Mb/s)

High-speed (480 Mb/s)

Tato vysokorychlostní přenosová rychlost je teoretickou hodnotou standardu USB.

Skutečná rychlost závisí na daném prostředí.

### Požadavky na napájení

4,75 až 5,25 V ss

### Odběr proudu

Max. 500 mA

### Indikátor přístupu

Svíí při vkládání paměťové karty.

Bliká po dobu přístupu ke kartě

### Provozní prostředí

Teplota: 5 °C až 40 °C

Vlhkost: 30 % až 80 % rel.

### Skladovací prostředí

Teplota: -30 °C až +60 °C

Vlhkost: Bez kondenzace

### Rozměry (š × v × h)

Přibl. 31,7 × 11,2 × 57 mm

(bez výstupků)

### Hmotnost

Přibl. 17 g (1 oz.)

---

## Technická podpora

- Pro zákazníky v Evropě

Viz „Sony at your service“ (Sony k službám) dokumentu EUROPEAN GUARANTEE INFORMATION DOCUMENT (DOKUMENT S INFORMACEMI O EVROPSKÉ ZÁRUČE), příp. online na adrese

☐ <http://www.sony-europe.com/>



