

Blu-ray Disc/DVD Hemmabiosystem

Bruksanvisning

VARNING!

Installera inte enheten i ett inneslutet utrymme, såsom en bokhylla eller ett skåp.

Täck inte över ventilationsöppningen på apparaten med tidningar, dukar, gardiner och liknande eftersom det kan orsaka brand. Placera inte föremål med öppen låga, t.ex. tända stearinljus, på apparaten.

Utsätt inte apparaten för droppar eller stänk från vätska och placera inte kärl fyllda med vätska, t.ex. blomvaser, ovanpå apparaten eftersom det kan orsaka brand och elektriska stötar.

Utsätt inte batterierna eller apparaten med batterierna installerade för hög värme, t.ex. sol, eld eller liknande. Förhindra personskada genom att fästa apparaten ordentligt på golvet eller väggen enligt installationsanvisningarna.

Endast för användning inomhus.

VAR FÖRSIKTIG!

Om du använder optiska instrument med den här produkten kan det orsaka ögonskador. Laserstrålen som används i detta Blu-ray Disc / DVD-hemmabiosystem är skadlig för ögonen. Ta därför inte isär höljet. Låt endast kvalificerad personal utföra service.

CAUTION CLASS 3R VISIBEL AND INVISIBLE LASER RADIATION WHEN OPEN. AVOID DIRECT EYE EXPOSURE.
VORSICHT KLASSE 3R SICHTBARE UND UNSICHTBARE LASERSTRAHLUNG WENN GEÖFFNET.
UNMITTELBAREN AUGENKONTAKT VERMEIDEN.
ADVARSEL SYNLIG OG USYNLIG LASERSTRÅLING AF KLASSE 3R VED ÅBNING. UNDGÅ AT SE DIREKTE PÅ STRÅLEN.
ADVARSEL SYNLIG OG USYNLIG LASERSTRÅLING I KLASSE 3R NÅR DEKSEL ÅPNES. UNDGÅ DIREKTE EKSPONERING AV ØJNE.
VARNING KLASSE 3R SYNLIG OCH USYNLIG LASERSTRÅLING NÅR DENNA DEL ÅR ÖPPNAD. UNDVIK ATT DIREKT EXPONERAS ÖGONEN FÖR STRÅLNINGEN.
VARO! AVATTUNA LUOKAN 3R NÄKYVÄÄ, JÄÄ NÄKYMÄTÖNTÄ LASERISÄTELYÄ. VÄLTÄ KATSEEN SUORAA ALUSTAMISTA.
警告 打开时有3类可见和不可见激光辐射。避免眼睛受到直射的照射。
注意 打開時有第3類可見及不可見雷射輻射。避免眼睛直接暴露。

Den här enheten är klassad som en KLASSE 3R LASER-produkt. Synlig och osynlig laserstrålning avges när det laserskyddande höljet öppnas, så var noga med att undvika att ögonen exponeras.

Märkningen finns på skyddshöljet för lasern inuti höljet.

CLASS 1 LASER PRODUCT
LUOKAN 1 LASERLAITE
KLASS 1 LASERAPPARAT
1类激光产品

Den här enheten är klassad som en KLASSE 1 LASER-produkt. Märkningen finns på enhetens baksida.

För kunder i Europa



**Avfallshantering
av uttjänt
elektrisk och
elektronisk
utrustning
(gäller i EU och
andra europeiska länder med
separata insamlingssystem)**

Avfallshantering av uttjänt elektrisk och elektronisk utrustning (gäller i EU och andra europeiska länder med separata insamlingssystem)

Den här symbolen på produkten och på förpackningen anger att produkten inte får hanteras som hushållsavfall. Den måste i stället lämnas in på en återvinningscentral för uttjänt elektrisk och elektronisk utrustning. Genom att säkerställa att produkten avfallshandteras på rätt sätt bidrar du till att förebygga negativa miljö- och hälsoeffekter som kan uppstå om produkten kasseras på felaktigt sätt. Återvinning av material hjälper till att bibehålla naturens resurser. Om du vill ha detaljerad information om återvinning av den här produkten kan du kontakta ditt kommunkontor, sophämtningsföretaget eller butiken där du köpte produkten.



Europe Only
**Avfallshantering
av använda
batterier (gäller
i EU och andra
europeiska
länder med
separata
insamlingsssystem)**

Den här symbolen på batteriet och på förpackningen anger att batteriet inte får hanteras som hushållsavfall. På vissa batterier kan symbolen användas i kombination med en kemisk symbol. Den kemiska symbolen för kvicksilver (Hg) eller bly (Pb) läggs till om batteriet innehåller mer än 0,0005 % kvicksilver eller 0,004 % bly.

Genom att säkerställa att batterierna avfallshandteras på rätt sätt bidrar du till att förebygga negativa miljö- och hälsoeffekter som kan uppstå om batterierna kasseras på felaktigt sätt. Återvinning av materialet bidrar till att bevara naturens resurser. När det gäller produkter som av säkerhets-, prestanda- eller dataintegritetsskäl kräver permanent anslutning med ett inbyggt batteri får detta batteri endast bytas av en auktoriserad servicetekniker. Se till att batteriet hanteras på rätt sätt genom att lämna in produkten på en återvinningscentral för elektrisk och elektronisk utrustning när den är förbrukad.

När det gäller alla andra batterier läser du avsnittet om hur du tar ut batteriet på ett säkert sätt. Lämna in batteriet på en återvinningsstation för förbrukade batterier.

Om du vill ha detaljerad information om återvinning av produkten eller batteriet kan du kontakta ditt kommunkontor, sophämtningsföretaget eller butiken där du köpte produkten.

Meddelande till kunder: Följande information gäller endast för utrustning som sålts i länder där EU-direktiv tillämpas.

Tillverkare av den här produkten är Sony Corporation, 1-7-1 Konan Minato-ku Tokyo, 108-0075 Japan. Auktoriserad representant för EMC och produktsäkerhet är Sony Deutschland GmbH, Hedelfinger Strasse 61, 70327 Stuttgart, Tyskland. För service- och garantiärenden använder du adresserna i de separata service- och garantidokument.

Namnplåten är placerad på undersidan av höljet.

Försiktighetsåtgärder

Om strömkällor

- Enheten är inte bortkopplad från strömkällan så länge kontakten sitter i ett nätuttag, även om du har stängt av själva enheten.
- Anslut enheten till ett lättillgängligt nätuttag, eftersom huvudkontakten används för att bryta strömmen till enheten. Om du märker något onormalt med enheten drar du omedelbart ut huvudkontakten från nätuttaget.

Om att visa 3D-bilder

Vissa personer kan uppleva obehag (t.ex. ansträngda ögon, trötthet eller illamående) av att titta på 3D-bilder. Sony rekommenderar att du tar regelbundna pauser när du tittar på 3D-bilder. Hur ofta och länge pausen ska tas varierar från person till person. Du avgör själv vad som fungerar bäst för dig. Om du upplever obehag bör du sluta titta på 3D-bilder tills obehaget försvinner. Rådfråga en läkare vid behov. Du bör också läsa igenom (i) instruktionsboken och/eller varningsmeddelanden för andra enheter som används med produkten eller Blu-ray Disc-innehåll som spelas på produkten och (ii) vår webbplats (<http://esupport.sony.com/>) där den senaste informationen finns. Små barns syn utvecklas fortfarande (det gäller särskilt barn under sex år). Rådfråga en läkare (t.ex. barnläkare eller ögonläkare) innan du låter små barn titta på 3D-bilder.

Barn bör övervakas av vuxna som ser till att rekommendationerna ovan följs.

Kopieringsskydd

Notera de avancerade systemen för innehållsskydd som används i både Blu-ray Disc™- och DVD-medier. Systemen AACs (Advanced Access Content System) och CSS (Content Scramble System) kan innehålla vissa begränsningar för uppspelning, analog utmatning och andra liknande funktioner. Funktionerna i produkten och begränsningarna kan variera beroende på inköpsdatum, eftersom AACs styrelse kan ändra begränsningsreglerna efter inköpsdatumet.

Upphovsrätt och varumärken

- I det här systemet finns Dolby® Digital och Dolby Pro Logic (II) självjusterande matrissurround-dekoder och DTS® Digital Surround System.
 - * Tillverkat under licens från Dolby Laboratories. Dolby, Pro Logic och symbolen med dubbla D:n är varumärken som tillhör Dolby Laboratories.
 - ** Tillverkat på licens under USA-patent nr: 5 451 942, 5 956 674, 5 974 380, 5 978 762, 6 226 616, 6 487 535, 7 212 872, 7 333 929, 7 392 195, 7 272 567 och andra utfärdade och ansökt patent i USA och övriga länder. DTS, DTS-HD och symbolen är registrerade varumärken och DTS-HD Master Audio- och DTS-logotyperna är varumärken som tillhör DTS, Inc. Produkten inkluderar programvara. © DTS, Inc. Med ensamrätt.
- Systemet innehåller High-Definition Multimedia Interface-teknik (HDMI™). HDMI, HDMI-logotypen och High-Definition Multimedia Interface är varumärken eller registrerade varumärken som tillhör HDMI Licensing LLC i USA och andra länder.

- Java är ett varumärke som tillhör Oracle och/eller dess dotterbolag.
- BD-LIVE och BONUSVIEW är varumärken som tillhör Blu-ray Disc Association.
- Blu-ray Disc är ett varumärke.
- Logotyperna Blu-ray Disc, DVD+RW, DVD-RW, DVD+R, DVD-R, DVD VIDEO och CD är varumärken.
- Blu-ray 3D och logotypen Blu-ray 3D är varumärken som tillhör Blu-ray Disc Association.
- BRAVIA är ett varumärke som tillhör Sony Corporation.
- AVCHD och logotypen AVCHD är varumärken som tillhör Panasonic Corporation och Sony Corporation.
- XMB och XMB och cross media bar är varumärken som tillhör Sony Corporation och Sony Computer Entertainment Inc.
- PLAYSTATION är ett varumärke som tillhör Sony Computer Entertainment Inc.
- Musik- och videoidentifierings-tekniken och tillhörande data levereras av Gracenote®. Gracenote är industristandard inom musikidentifieringsteknik och leverans av relaterat innehåll. Mer information finns på www.gracenote.com. CD, DVD, Blu-ray Disc och musik- och videorelaterade data från Gracenote, Inc., © 2000–nu Gracenote. Gracenote Software, © 2000–nu Gracenote. Ett eller flera patent som ägs av Gracenote gäller för denna produkt och tjänst. På Gracenotes webbplats finns en lista (ej komplett) över gällande Gracenote-patent. Gracenote, CDDB, MusicID, MediaVOCS, logotypen Gracenote och logotypen Powered by Gracenote är antingen registrerade varumärken eller varumärken som tillhör Gracenote i USA och/eller andra länder.



- Logotypen Wi-Fi CERTIFIED™ är ett certifieringsmärke som tillhör Wi-Fi Alliance.
- Märket Wi-Fi Protected Setup™ tillhör Wi-Fi Alliance.
- Wi-Fi CERTIFIED™ och Wi-Fi Protected Setup™ är varumärken som tillhör Wi-Fi Alliance.
- PhotoTV HD och logotypen PhotoTV HD är varumärken som tillhör Sony Corporation.
- MPEG Layer-3-teknik och patent för ljudkodning är licensierat av Fraunhofer IIS och Thomson.
- iPhone, iPod, iPod classic, iPod nano och iPod touch är varumärken som tillhör Apple Inc., registrerat i USA och andra länder.



- Made for iPod och Made for iPhone betyder att ett elektronik-tillbehör har utformats för att anslutas till iPod eller iPhone och har certifierats av utvecklaren för att uppfylla Apples standarder för prestanda. Apple är inte ansvarigt för enhetens funktion eller överensstämmelse med säkerhets- och myndighetsstandarder. Om du använder tillbehöret med iPod eller iPhone kan det påverka trådlösa funktioner.
- Windows Media är antingen ett registrerat varumärke eller ett varumärke som tillhör Microsoft Corporation i USA och/eller andra länder.

Den här produkten innehåller viss teknik som tillhör Microsofts immateriella egendomsrätt. Användning eller distribution av den här tekniken utanför produkten är inte tillåten utan lämplig licens från Microsoft. Innehållsägare använder Microsoft PlayReady™-tekniken för att skydda sin immateriella egendom, inklusive upphovsrättsskyddat innehåll. I den här enheten används PlayReady-teknik för att komma åt PlayReady-skyddat innehåll och/eller WMDRM-skyddat innehåll. Om enheten inte begränsar användningen av innehållet kan innehållsägarna kräva att Microsoft upphäver enhetens funktion för PlayReady-skyddat innehåll. Upphävningen bör inte påverka oskyddat innehåll eller innehåll som skyddas av annan teknik för innehållsätkomst. Innehållsägare kan kräva att du uppgraderar PlayReady för att komma åt deras innehåll. Om du inte uppgraderar kan du inte längre komma åt det innehåll som uppgraderingen krävs för.

- DLNA®, logotypen DLNA och DLNA CERTIFIED™ är varumärken, tjänstemärken eller certifieringsmärken som tillhör Digital Living Network Alliance.
- Alla andra varumärken är varumärken som tillhör respektive företag.
- Övriga system- och produktnamn är vanligtvis varumärken eller registrerade varumärken som tillhör respektive tillverkare. Märkena™ och® anges inte i det här dokumentet.

Om den här bruksanvisningen

- I anvisningarna beskrivs knapparna på fjärrkontrollen. Du kan också använda kontrollerna på enheten om de har samma eller liknande namn som knapparna på fjärrkontrollen.
- I bruksanvisningen används "skiva" som generell term för BD-, DVD-, Super Audio CD- och CD-skivor om inget annat anges i texten eller bilden.
- Anvisningarna i den här bruksanvisningen gäller för BDV-E980, BDV-E880 och BDV-E380. BDV-E980 är den modell som används i bilderna. Eventuella funktionskillnader anges tydligt i texten, exempelvis "endast BDV-E980".
- En del bilder visas som begreppsritningar och kan skilja sig från de faktiska produkterna.
- Det som visas på TV-skärmen kan variera beroende på var du befinner dig.
- Standardinställningen är understruken.

Innehållsförteckning

Om den här bruksanvisningen	5
Packa upp delarna	7
Register över delar och kontroller	11

Komma igång

Steg 1: Installera systemet	16
Steg 2: Ansluta systemet	20
Steg 3: Ansluta till nätverket	27
Steg 4: Utföra enkel inställning	29
Steg 5: Välja källa	30
Steg 6: Lyssna på surroundljud	31

Uppspelning

Spela upp en skiva	34
Spela upp från en USB-enhet	35
Använda en iPod/iPhone	36
Spela via ett nätverk	38
Tillgängliga alternativ	40

Ljudjusteringar

Välja den effekt som passar källan	43
Välja ljudformat, ljudspår på flera språk eller kanal	43
Lyssna på multiplexsändningsljud	44

Radiomottagare

Lyssna på radio	45
Använda RDS (Radio Data System)	46

Andra åtgärder

Använda funktionen Kontroll för HDMI för "BRAVIA" Sync	47
Kalibrera rätt inställningar automatiskt	48
Ställa in högtalarna	49
Använda insomningstimern	50
Inaktivera knapparna på enheten	50
Styra TV:n med den medföljande fjärrkontrollen	51
Ändra ljusstyrkan i frontpanelens teckenfönster	51
Spara energi i viloläge	51
Visa webbplatser	52
Konfigurera nätverket	53

Inställningar och justeringar

Använda skärmbilden Inställn	57
[Nätverksuppdatering]	57
[Bildinställningar]	58
[Ljudinställningar]	59
[BD/DVD-uppspelnings- inställningar]	60
[Barnspärr]	61
[Musikinställningar]	61
[Systeminställningar]	61
[Nätverksinställningar]	62
[Enkel inställning]	63
[Återställning]	63

Ytterligare information

Försiktighetsåtgärder	64
Om skivor	65
Felsökning	66
Spelbara skivor	71
Spelbara filtyper	72
Ljudformat som stöds	73
Tekniska data	74
Lista över språkkoder	76
Index	77

Packa upp delarna

BDV-E980

- Främre högtalare (2)

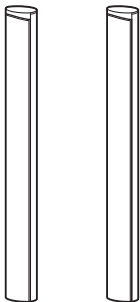

- Surroundhögtalare (2)

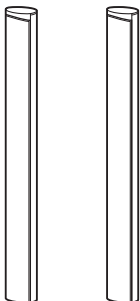

- Mitthögtalare (1)



- Subwoofer (1)

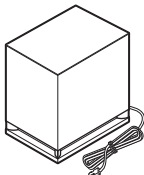

- Högtalarkablar (5, röd/vit/grön/grå/blå)



- Underdelsskydd för högtalare (4)



- Bottenplattor (4)

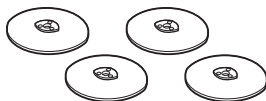

- De främre högtalarnas och surroundhögtalarnas undre del (4)

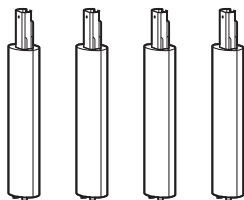

- Skruvar (silverfärgade) (4)

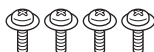

- Skruvar (svarta) (12)



- FM-antennsladd (1)

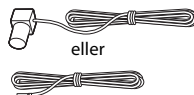

eller

- Videokabel (1) (endast för modeller i Ryssland)



- Fjärrkontroll (1)

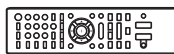

- R6-batterier (AA-storlek) (2)



- Kalibreringsmikrofon (1)



- HDMI-höghastighetskabel (1) (Endast för modeller i Indien och Kina)

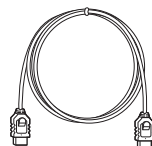

- Bruksanvisning
- Snabbställningsguide
- Högtalarinstallationsguide
- Information om programvarulicens

BDV-E880

- Främre högtalare (2)

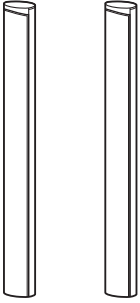

- Surroundhögtalare (2)

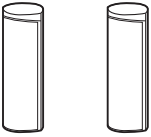

- Mitthögtalare (1)



- Subwoofer (1)

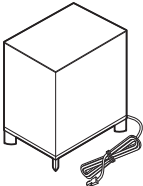

- Högtalarkablar (5, röd/vit/grön/grå/blå)

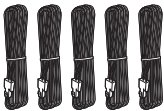

- Underdelsskydd för högtalare (2)



- Bottenplattor (2)



- De främre högtalarnas undre del (2)

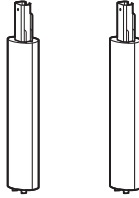

- Skruvar (silverfärgade) (2)



- Skruvar (svarta) (6)



- FM-antennsladd (1)



eller

- Videokabel (1) (endast för modeller i Ryssland, Saudiarabien, Singapore och Taiwan)



- Fjärrkontroll (1)

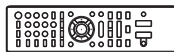

- R6-batterier (AA-storlek) (2)



- Kalibreringsmikrofon (1)



- HDMI-höghastighetskabel (1) (endast för modeller i Indien, Saudiarabien, Singapore, Kina och Taiwan)

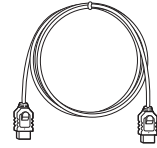

- Docka för iPod/iPhone (TDM-iP30) (1) (endast för modeller i Singapore)

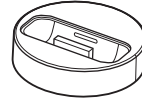

- USB-kabel (1) (endast för modeller i Singapore)



- Bruksanvisning
- Snabbställningsguide
- Högtalarinstallationsguide
- Information om programvarulicens

BDV-E380

- Främre högtalare (2)

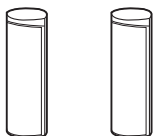

- Surroundhögtalare (2)

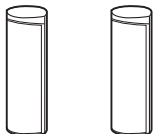

- Mithögtalare (1)



- Subwoofer (1)

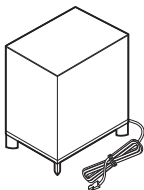

- Högtalarkablar
(5, röd/vit/grön/grå/blå)

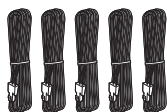

- FM-antennsladd (1)

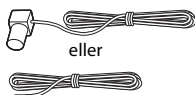

- Videokabel (1)



- Fjärrkontroll (1)



- R6-batterier (AA-storlek) (2)



- Kalibreringsmikrofon (1)



- HDMI-höghastighetskabel (1)
(endast för modeller
i Singapore, Thailand
och Taiwan)

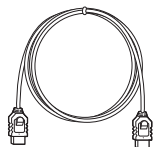

- Docka för iPod/iPhone
(TDM-iP30) (1) (endast
för modeller i Europa,
Singapore och Thailand)

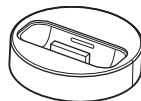

- USB-kabel (1) (endast
för modeller i Europa,
Singapore och Thailand)



- Bruksanvisning
- Snabbinställningsguide
- Högtalarinstallationsguide
- Information om
programvarulicens

Förbereda fjärrkontrollen

Sätt i två R6-batterier (storlek AA) (medföljer) genom att matcha ⊕ och ⊖ på batterierna med markeringarna i batterifacket.

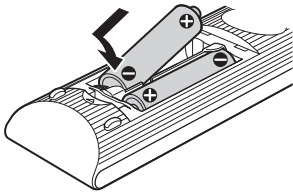

Register över delar och kontroller

Mer information finns på de sidor som anges inom parentes.

Frontpanel

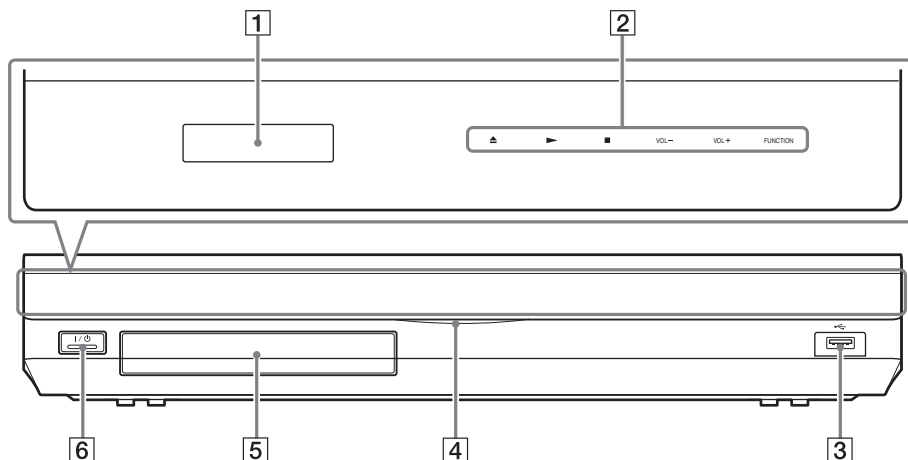

1 Frontpanelens teckenfönster

2 Mjuka knappar/indikatorer

▲ (öppna/stäng) (sidan 34)

Öppnar eller stänger skivfacket.

▶ (spela upp)

Startar eller startar om uppspelningen (återupptar uppspelningen).

Spelar upp ett bildspel om en skiva med JPEG-bildfiler sätts i.

■ (stoppa)

Stoppar uppspelningen och lagrar stoppunkten (återupptagningspunkten).

Återupptagningspunkten för en titel eller ett spår är den senaste punkten som du spelade upp eller den senaste bilden i en fotomapp.

VOL +/-

Justerar systemets volym.

FUNCTION

Väljer uppspelningsskälla.

3 (USB)-port (sidan 35)

Används för att ansluta en USB-enhet.

4 Strömindikator

Tänds när systemet slås på.

5 Skivfack (sidan 34)

6 I/⏻ (på/av) fjärrsensor

Startar enheten eller försätter den i viloläge.

Om mjuka knappar/indikatorer

De här knapparna fungerar när indikatorerna för de mjuka knapparna är tända.

Du kan sätta på och stänga av indikatorerna genom att ställa in [Belysning / display] (sidan 61).

När du ställer in [Belysning / display] på [Enkelt / Av] stängs indikatorerna av. I så fall rör du vid någon av de mjuka knapparna.

När indikatorerna är tända kan du peka på önskad knapp.

Obs!

- Det räcker att vidröra knapparna lätt för att de ska fungera. Tryck inte för hårt på dem.

Frontpanelens teckenfönster

Om indikationerna i frontpanelens teckenfönster

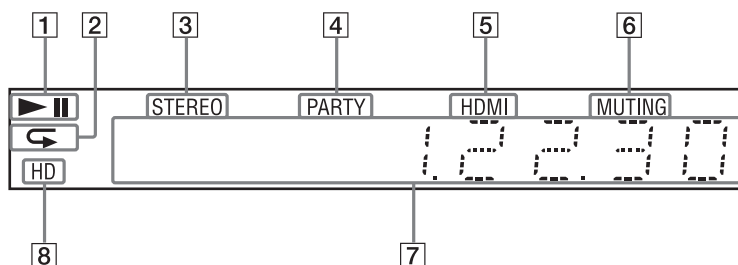

- 1 Visar systemets uppspelningsstatus.
- 2 Tänds när repeterad uppspelning är aktiverad.
- 3 Tänds när stereoljud tas emot. (Endast radio)
- 4 Tänds när systemet spelar upp via PARTY STREAMING-funktionen.
- 5 Tänds när HDMI (OUT)-uttaget är korrekt anslutet till en HDCP (High-bandwidth Digital Content Protection)-kompatibel enhet med HDMI- eller DVI (Digital Visual Interface)-ingång.
- 6 Tänds när ljudavstängningen är aktiverad.
- 7 Visar systemets status, t.ex. radiofrekvens.
- 8 Tänds vid utmatning av 720p/1080i/1080p-videosignaler från HDMI (OUT)-uttaget eller 720p/1080i-videosignaler från COMPONENT VIDEO OUT-uttagen*.

* COMPONENT VIDEO OUT-uttagen finns inte på europeiska och saudiarabiska modeller.

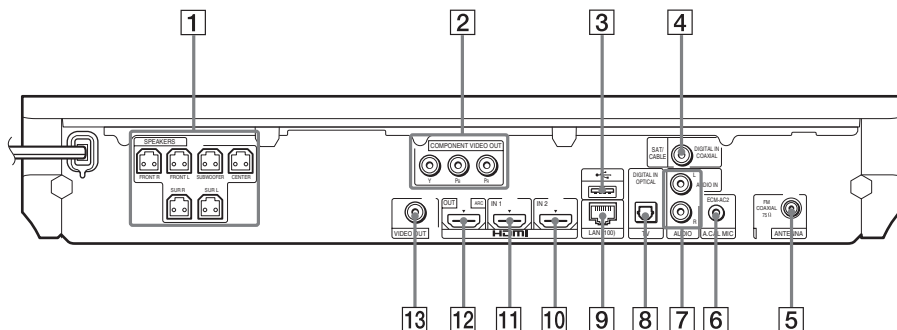

Bakpanel

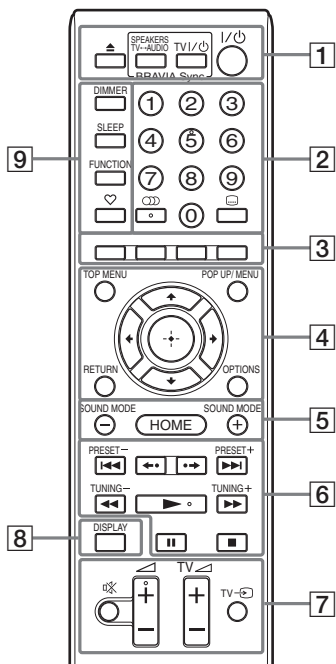

- | | |
|---|---|
| 1 SPEAKERS-uttag (sidan 20) | 8 TV (DIGITAL IN OPTICAL)-uttag (sidan 22) |
| 2 COMPONENT VIDEO OUT-uttag (sidan 22)
(för andra modeller än europeiska och
saudi-arabiska) | 9 LAN (100)-kontakt (sidan 27) |
| 3 USB-port (sidan 35) | 10 HDMI (IN 2)-uttag (sidan 24) |
| 4 SAT/CABLE (DIGITAL IN COAXIAL)-uttag
(sidan 24) | 11 HDMI (IN 1)-uttag (sidan 24) |
| 5 ANTENNA (FM COAXIAL 75Ω)-uttag
(sidan 26) | 12 HDMI (OUT)-uttag (sidan 22) |
| 6 A.CAL MIC-uttag (sidorna 29, 48) | 13 VIDEO OUT-uttag (sidan 22) |
| 7 AUDIO (AUDIO IN L/R)-uttag (sidan 24) | |

Fjärrkontroll



Knapparna nummer 5, ,  + och  har en upphöjd punkt som kan kännas med fingret. Ha punkten som referens när du använder fjärrkontrollen.

- : För TV-funktioner (Mer information finns i Styra TV:n med den medföljande fjärrkontrollen (sidan 51).)

1 (öppna/stäng)

Öppnar eller stänger skivfacket.

SPEAKERS TV<->AUDIO

Väljer om TV-ljudet matas ut från systemets eller TV:ns högtalare. Den här funktionen fungerar bara om du har ställt in [Kontroll för HDMI] på [På] (sidan 61).

TV I/⏻ (på/viloläge) (sidan 51) 

Slår på TV:n eller försätter den i viloläge.

I/⏻ (på/viloläge) (sidorna 29, 45)

Slår på systemet eller försätter det i viloläge.

2 **Sifferknappar (sidorna 46, 51)**

Anger titel- eller kapitelnummer, radiofrekvenser m.m.

(ljud) (sidorna 43, 44)

Väljer ljudformat/spår.

(textning) (sidan 60)

Väljer textningsspråk om det finns textning på flera språk på en BD-ROM/DVD VIDEO-skiva.

3 **Färgknappar (röd/grön/gul/blå)**

Snabbvalsknappar för att välja alternativ i vissa BD-menyer (kan även användas för interaktiva Java-funktioner på BD-skivor).

4 **TOP MENU**

Öppnar eller stänger huvudmenyn på BD- och DVD-skivor.

POP UP/MENU

Öppnar eller stänger popup-menyn på BD-ROM-skivor och menyn på DVD-skivor.

OPTIONS (sidorna 31, 40, 52)

Visar alternativmenyn på TV-skärmen eller i frontpanelens teckenfönster. (Var den visas beror på den valda funktionen.)

RETURN

Återgår till föregående skärm.

/ /

Flyttar markeringen till ett visat alternativ.

(ange)

Väljer det markerade alternativet.

5 **SOUND MODE +/- (sidan 43)**

Väljer ljudläge.

HOME (sidorna 29, 45, 48, 49, 52, 53, 57)

Öppnar eller stänger systemets startmeny.

6 Uppspelningsknappar

Se Uppspelning (sidan 34).

◀◀/▶▶ (föregående/nästa)

Hoppar till föregående/nästa kapitel, spår eller fil.

◀•/•▶ (spela upp igen/gå vidare)

Spelar snabbt upp aktuella avsnitt i tio sekunder./Spolar snabbt framåt aktuella avsnitt i 15 sekunder.

◀◀/▶▶ (snabbt/långsamt/frys bilden)

Snabbspolar skivan bakåt/framåt under uppspelning. Varje gång du trycker på knappen ändras sökhastigheten.

Aktiverar uppspelning i slowmotion när den trycks in i mer än en sekund i pausläge. Spelar upp en bildruta åt gången när den trycks in i pausläge.

Uppspelning i slowmotion eller med en bildruta åt gången kan inte användas med Blu-ray 3D-skivor.

▶ (spela upp)

Startar eller startar om uppspelning (återupptar uppspelningen).

Aktiverar funktionen One-Touch Play (uppspelning med en knapptryckning) (sidan 47) när systemet är på och inställt på funktionen BD/DVD.

II (pausa)

Pauser eller startar uppspelningen.

■ (stoppa)

Stoppar uppspelningen och lagrar stoppunkten (återupptagningspunkten). Återupptagningspunkten för en titel eller ett spår är den senaste punkten som du spelade upp eller den senaste bilden i en fotomapp.

Radioknappar

Se Radiomottagare (sidan 45).

PRESET +/-

TUNING +/-

7 ✖ (ljud av)

Stänger tillfälligt av ljudet.

◀ (volym) +/- (sidan 45)

Justerar volymen.

TV ◀ (volym) +/-

Justerar TV-volymen.

TV (TV-ingång)

Växlar TV:ns insignalkälla mellan TV:n och andra insignalkällor.

8 DISPLAY (sidorna 34, 38, 52)

Visar uppselnings- och webbläsar-information på TV-skärmen.

Visar den förinställda radiostationen, frekvensen m.m. i frontpanelens teckenfönster. Visar strömningsinformation/avkodningsstatus i frontpanelens teckenfönster om funktionen är inställd på något annat än BD/DVD. Om systemet är inställt på funktionen HDMI1, HDMI2, TV eller SAT/CABLE visas strömningsinformationen/avkodningsstatusen bara när en digital signal matas in. Strömningsinformationen/avkodningsstatusen kanske inte visas beroende på vilken ström eller vilket objekt som avkodas.

9 DIMMER (sidan 51)

Ändra ljusstyrkan i frontpanelens teckenfönster

SLEEP (sidan 50)

Ställer in insomningstimern.

FUNCTION (sidorna 30, 45)

Väljer uppselningskälla.

♥ (favoriter)

Visar det Internetinnehåll som har lagts till i favoritlistan. Du kan spara 18 favoriter för Internetinnehåll.

Steg 1: Installera systemet

Så här placerar du systemet

Använd bilden nedan som referens när du installerar systemet.

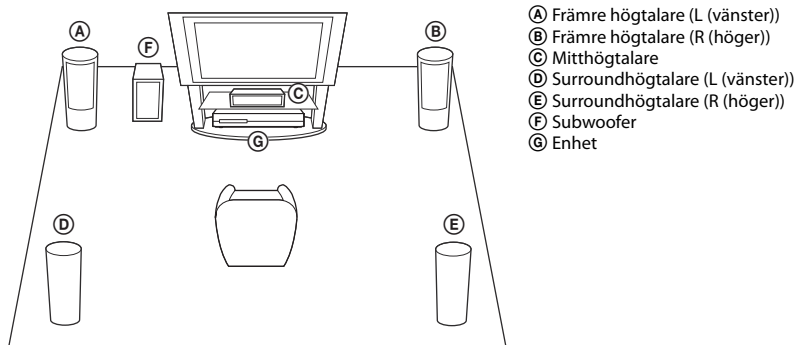

Obs!

- Var försiktig när du placerar högtalarna eller högtalarstativen med högtalarna monterade på ett ytbehandlat golv (vaxat, oljat, polerat eller liknande) eftersom golvet kan fläckas eller missfärgas.
- Luta dig inte mot och häng inte på högtalarna eftersom de kan välta.

Tips!

- Läs den medföljande högtalarinstallationsguiden när du ska montera högtalarna. (Endast BDV-E980/BDV-E880)
- Du kan installera högtalarna på en vägg. Mer information finns i den medföljande högtalarinstallationsguiden.

Om subwoofers högtalarkabel

(Endast BDV-E980)

Du kan ordna subwoofers högtalarkabel genom att ändra åt vilket håll den sticker ut från subwoofers undersida.

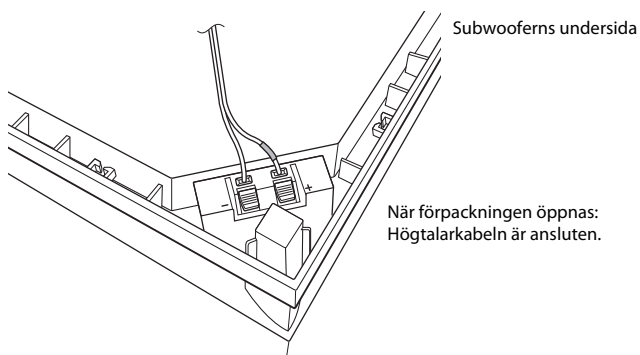

Obs!

- Undvik kortslutning i högtalarna genom att se till att anslutningen av högtalarkabeln inte ser ut på följande sätt. Rätta till eventuella fel.

Exempel på felaktig anslutning av högtalarkabeln

En oisolerad del av högtalarkabeln är i kontakt med ett annat högtalaruttag

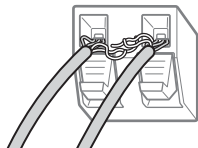

Oisolerade delar av kablarna har kommit i kontakt med varandra eftersom för mycket av isoleringen har tagits bort

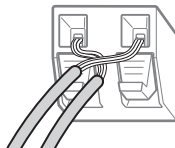

Om du installerar subwoofern med den breda sidan vänd framåt

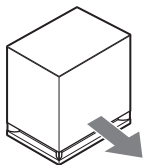

Mot lyssningspositionen

1 Sätt fast högtalarkabeln i högtalarkabelhållaren till höger om högtalaruttaget.



2 Dra högtalarkabeln genom öppningen längs subwooferns sida.

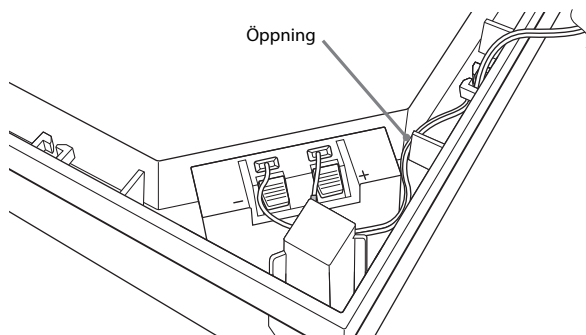

Om du installerar subwoofern med den smala sidan vänd framåt

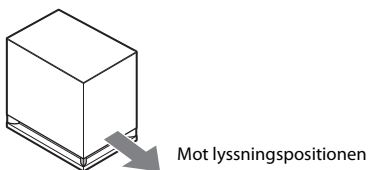

- 1 Sätt fast högtalarkabeln i högtalarkabelhållaren till vänster om högtalaruttaget.**

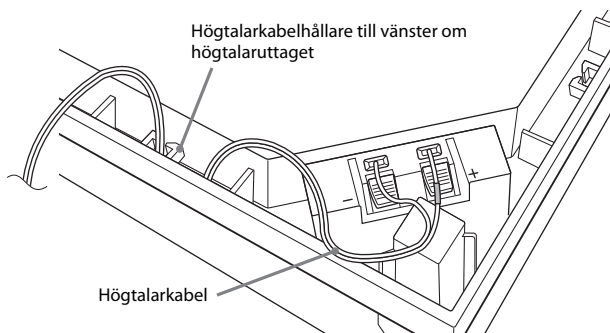

- 2 Dra högtalarkabeln genom öppningen längs subwooferns sida.**

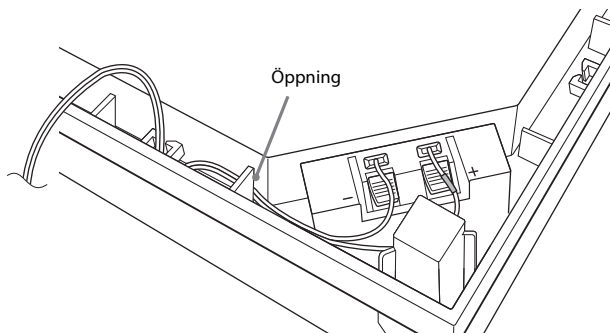

Steg 2: Ansluta systemet

Läs informationen på följande sidor när du ska ansluta systemet.

Anslut inte enhetens nätströmskabel till ett vägguttag innan alla övriga anslutningar har gjorts.

Läs den medföljande högtalarinstallationsguiden när du ska montera högtalarna. (Endast BDV-E980/BDV-E880)

Obs!

- Om du ansluter en annan komponent med volymkontroll, vrider du ned volymen för de andra komponenterna till en nivå där ljudet inte förvrängs.

Ansluta högtalarna

Så här ansluter du högtalarkablarna till högtalaren

Du måste ansluta en högtalarkabel till varje högtalare.

Högtalarkablarnas kontakt och det färgade höljet är färgkodade utifrån högtalartypen.

Se till att ansluta rätt högtalarkabel till rätt uttag på högtalarna. Högtalarkabeln med färgat hölje ska anslutas till \oplus och högtalarkabeln utan färgat hölje ska anslutas till \ominus . Se till att högtalarkabelns isolering (plasthölje) inte fastnar i högtalaruttagen.

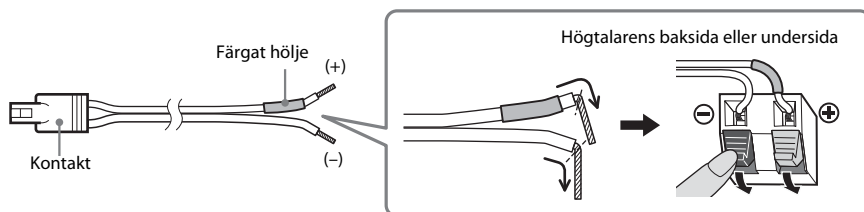

Ansluta högtalarkablarna till enheten

Anslut högtalarkablarna så att de matchar färgen på enhetens SPEAKERS-uttag. När du ansluter till enheten för du in kontakten tills ett klick hörs.

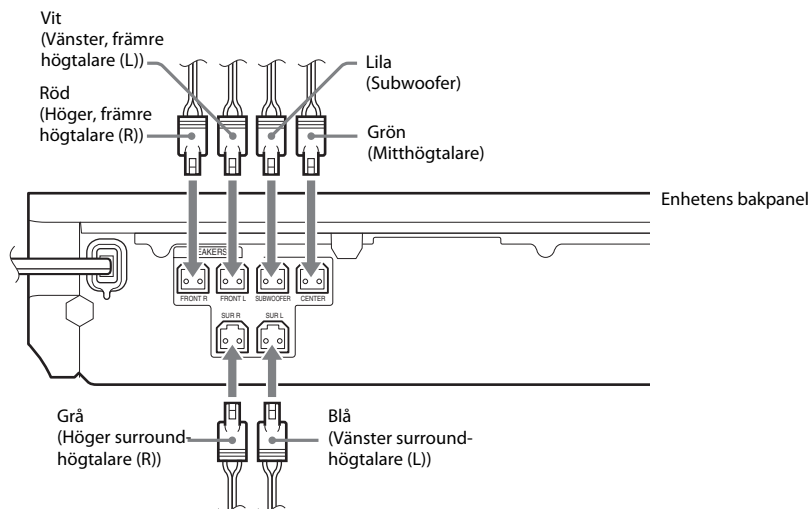

Ansluta till TV:n

Anslut systemet till TV:n för att visa bilden av systemet på TV:n och lyssna på TV-ljud via systemets högtalare.

Välj anslutningsmetod beroende på TV:ns uttag och funktioner.

- Om TV:n har ett HDMI-uttag som är markerat med ARC¹⁾: Anslutning **A**
- Om TV:n har ett HDMI-uttag: Anslutningarna **A** och **D**
- Om TV:n har komponentvideingångar (för andra modeller än europeiska och saudiarabiska): Anslutningarna **B** och **D**
- Om TV:n saknar ovanstående uttag: Anslutningarna **C** och **D**

Videoanslutningar

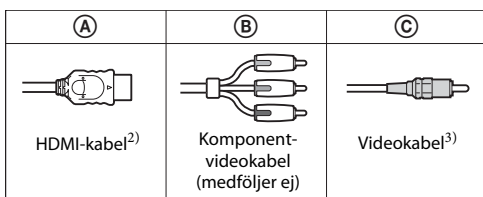

Ljudanslutning

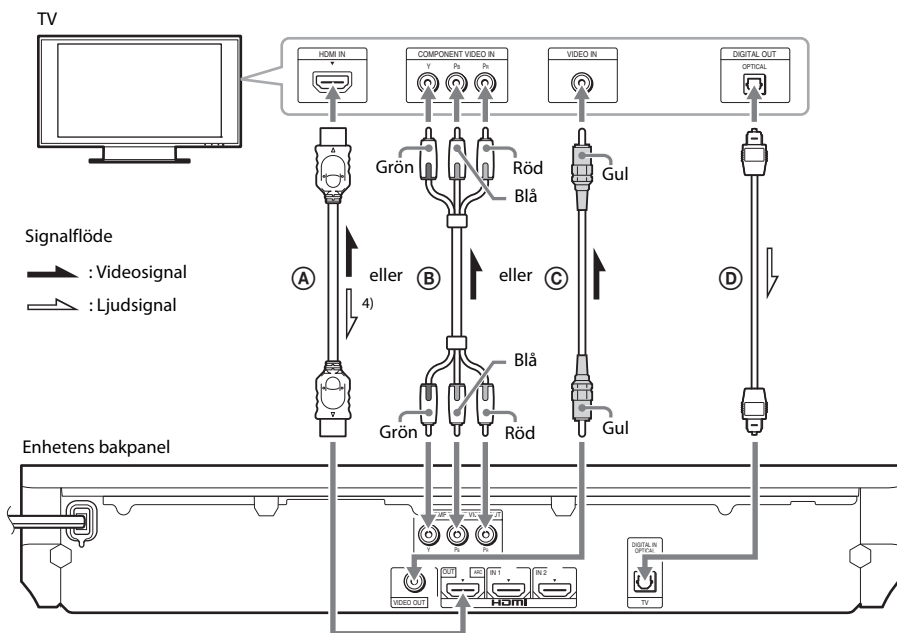
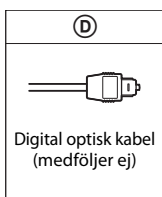

¹⁾Audio Return Channel. Mer information finns i Om Audio Return Channel (sidan 23).

²⁾HDMI-höghastighetskabeln medföljer endast modeller för Indien, Saudiarabien, Singapore, Thailand, Kina och Taiwan.

³⁾Videokabeln medföljer endast modeller i Ryssland, Saudiarabien och Taiwan.

⁴⁾Endast tillgängligt om TV:n är kompatibel med funktionen Audio Return Channel.

Ⓐ Anslutning med HDMI-kabel

Om TV:n har ett HDMI-uttag ansluter du till TV:n med en HDMI-kabel. Det ger bättre bildkvalitet jämfört med andra typer av anslutningar.

När du ansluter med en HDMI-kabel måste du välja typ av utmatningssignal när du utför enkel inställning (sidan 29).

Ytterligare HDMI-inställningar beskrivs i [HDMI-inställningar] (sidan 61).

Om Audio Return Channel

Om TV:n är kompatibel med funktionen Audio Return Channel och du ansluter med HDMI-kabel skickas även en digital ljudsignal från TV:n. Du behöver inte göra en separat ljudanslutning för att lyssna på TV-ljud. Information om hur du ställer in funktionen Audio Return Channel finns i [Audio Return Channel] (sidan 61).

Ⓑ Anslutning med komponentvideokabel (för andra modeller än europeiska och saudiarabiska)

Om TV:n inte har något HDMI-uttag, men har komponentvideotingångar, ansluter du TV:n med en komponentvideokabel. Bildkvaliteten blir då bättre jämfört med om du ansluter med en videokabel.

När du ansluter med en komponentvideokabel måste du välja typ av utmatningssignal i Enkel inställning (sidan 29).

Ⓒ Videokabelanslutning

Om TV:n inte har något HDMI-uttag eller någon komponentvideotingång gör du den här anslutningen.

Ⓓ Anslutning med digital optisk kabel

Den här anslutningen skickar en ljudsignal till systemet från TV:n. Gör den här anslutningen för att lyssna på TV-ljud via systemet. Med den här anslutningen tar systemet emot en Dolby Digital-multiplexsändningssignal och du kan lyssna på multiplexsändningar.

Obs!

• Du kan lyssna på TV-ljud genom att välja funktionen TV (sidan 30).

• Om TV:n inte har något digitalt optiskt uttag kan du ansluta enheten och TV:n med en ljudkabel för att lyssna på TV-ljud via systemet. Information om hur du ansluter finns i Ansluta de övriga komponenterna (sidan 24).

Ansluta de övriga komponenterna

När en komponent som du vill ansluta till systemet har ett HDMI (OUT)-uttag

Du kan ansluta en komponent som har ett HDMI (OUT)-uttag, exempelvis en digitalbox/digital satellitmottagare eller PLAYSTATION®3 m.fl., med en HDMI-kabel. En anslutning med HDMI-kabel kan skicka både video- och ljudsignaler. När du ansluter systemet och komponenten med en HDMI-kabel kan du visa digitala bilder och lyssna på ljud i hög kvalitet via HDMI (IN 1)- eller HDMI (IN 2)-uttaget.

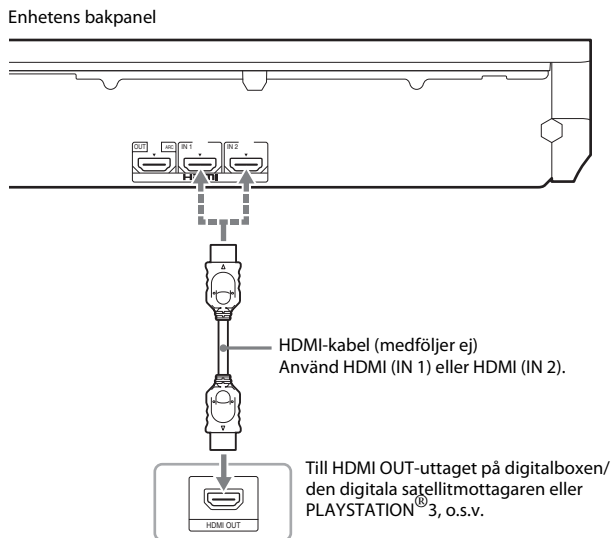

Obs!

- Videosignaler från HDMI (IN 1/2)-uttagen skickas till HDMI (OUT)-uttaget endast om funktionen HDMI1 eller HDMI2 är vald.
- Om du vill skicka en ljudsignal från HDMI (IN 1/2)-uttagen till HDMI (OUT)-uttaget kanske du måste ändra inställningen för ljudutmatning. Mer information finns i [Ljudutmatning] i [Ljudinställningar] (sidan 59).
- Du kan ändra ljudinmatningen för en komponent som är ansluten till HDMI (IN 1)-uttaget till TV (DIGITAL IN OPTICAL)-uttaget. Mer information finns i [HDMI1-ljudinmatningsläge] i [HDMI-inställningar] (sidan 61). (endast europeiska modeller.)

När komponenten saknar HDMI OUT-uttag

Anslut systemet så att videosignalerna från systemet och den andra komponenten skickas till TV:n och ljudsignaler från komponenten skickas till systemet enligt följande.

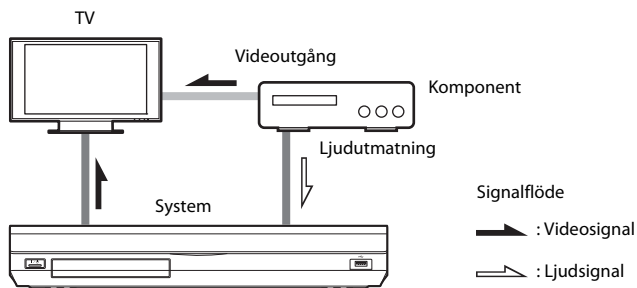

Om komponenten bara spelar upp ljud ansluter du komponentens analoga ljudutgång till systemet.

Välj anslutningsmetod beroende på uttagen på komponenten.

- Komponent som har ett digitalt koaxialuttag: **A**
- Komponent som inte har ett digitalt koaxialuttag: **B**

Enhetens bakpanel

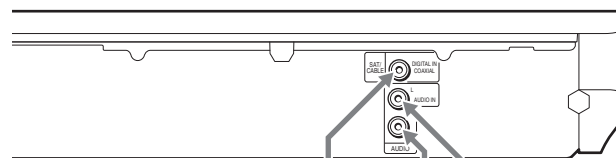

↗ : Signalflöde

A Digital koaxialkabel
(medföljer ej)

B Ljudkabel
(medföljer ej)

Till det digitala koaxialuttaget på videobandspelaren eller den digitala satellitmottagaren m.m.

Till ljudutgångarna på videobandspelaren, den digitala satellitmottagaren, PlayStation eller den bärbara ljudkällan m.m.

Obs!

- Om du gör anslutningen ovan ställer du in [Kontroll för HDMI] i [HDMI-inställningar] i [Systeminställningar] på [Av] (sidan 61).
- Du kan lyssna på ljud från komponenten genom att välja funktionen SAT/CABLE för anslutning **A** eller funktionen AUDIO för anslutning **B** (sidan 30).

Ansluta antennen

Enhetens bakpanel

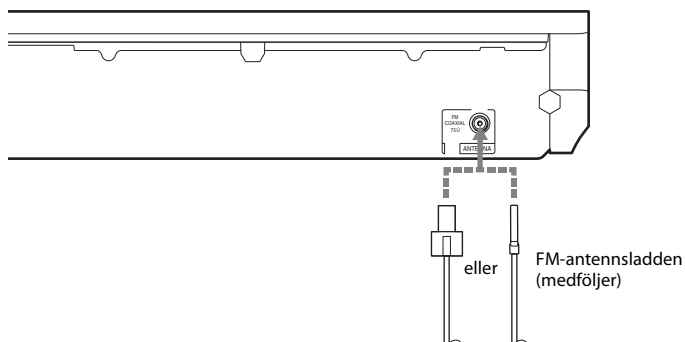

Obs!

- Kontrollera att FM-antennsladden är helt utdragen.
- När du har kopplat in FM-antennsladden ska den ligga så vågrätt som möjligt.

Tips!

- Om du har dålig FM-mottagning använder du en 75-ohms koaxialkabel (medföljer ej) för att ansluta enheten till en FM-antenn utomhus.

Steg 3: Ansluta till nätverket

Obs!

- När du ska ansluta systemet till nätverket måste du göra nätverksinställningar som passar din användningsmiljö och de komponenter du har. Mer information finns i Konfigurera nätverket (sidan 53) och [Nätverksinställningar] (sidan 62).

Välj metod utifrån din LAN-miljö.

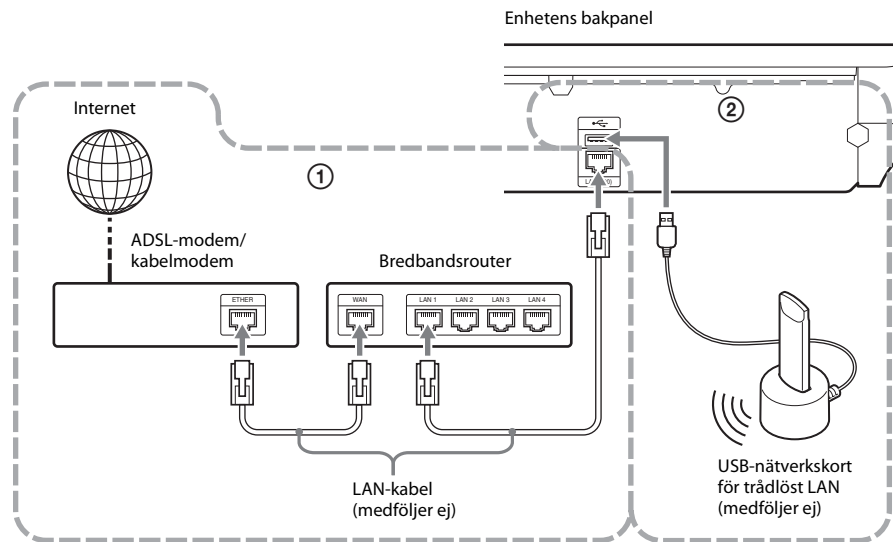

① Trådbunden anslutning

Använd en LAN-kabel för att ansluta till LAN (100)-kontakten på enheten.

② USB Trådlös anslutning

Använd ett trådlöst LAN via USB-nätverkskort för trådlöst LAN (endast Sony UWA-BR100*).

USB-nätverkskortet för trådlöst LAN kanske inte finns i vissa regioner eller länder.

* 1 november 2010.

Stäng av enheten innan du ansluter förlängningskabeln eller sätter in USB-nätverkskortet för trådlöst LAN. När du har satt in USB-nätverkskortet för trådlöst LAN i bottenplattan och anslutit förlängningskabeln till (USB-porten) (fram eller bak), startar du enheten igen.

Obs!

- Hur långt avståndet mellan USB-nätverkskortet för trådlöst LAN och den trådlösa LAN-routern ska vara varierar beroende på användningsmiljö. Om systemet inte kan ansluta till nätverket eller om nätverksanslutningen är instabil, flyttar du på USB-nätverkskortet för trådlöst LAN. Du kan även flytta USB-nätverkskortet för trådlöst LAN och den trådlösa LAN-routern närmare varandra.
- Informationen för nätverksinställningarna finns även på Sonys supportsidor:

För kunder i Europa:

<http://support.sony-europe.com>

För kunder i Taiwan:

<http://www.sony-asia.com/support/tw>

För kunder i övriga länder eller regioner:

<http://www.sony-asia.com/support>

Steg 4: Utföra enkel inställning

Innan du utför steg 4

Se till att alla anslutningar sitter ordentligt och anslut sedan nätkabeln.

Följ stegen nedan för att göra grundinställningar som gör att du snabbt kan komma igång med systemet.

De alternativ som visas kan variera beroende på landsmodell.

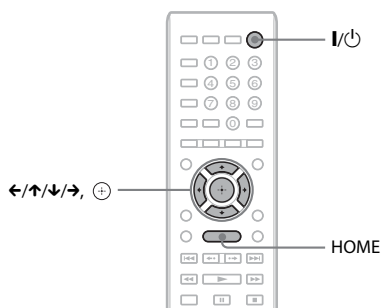

- 1 Slå på strömmen till TV:n.**
- 2 Anslut kalibreringsmikrofonen till A.CAL MIC-uttaget på bakpanelen.**
Placera kalibreringsmikrofonen i öronnivå på ett stativ eller liknande (medföljer ej). Varje högtalares framsida bör vara vänd mot kalibreringsmikrofonen och inga hinderande föremål får finnas mellan högtalarna och kalibreringsmikrofonen.
- 3 Tryck på I/⏻.**
- 4 Ställ om ingångsväljaren på TV:n så att signalen från systemet visas på TV-skärmen.**
Skärmbilden där du kan välja språk visas.

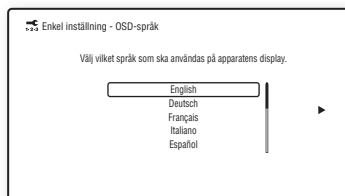

- 5 Utför [Enkel inställning]. Följ anvisningarna på skärmen för att göra grundinställningarna med ←/↑/↓/→ och ⊕.**

Utför följande inställning beroende på anslutningsmetod (sidan 22).

- Anslutning med HDMI-kabel: Följ anvisningarna som visas på TV-skärmen.
- Anslutning med komponentvideokabel (för andra modeller än europeiska och saudiarabiska): Välj bildkvalitet. De tillgängliga inställningarna är följande, från lägsta till högsta bildkvalitet: 480i/576i, 480p/576p, 720p och 1080i.

Obs!

- BD-ROM-uppspelning av skyddat innehåll via komponentvideoutgången kan endast användas med utmatningsupplösningen 480i/576i. Mer information finns i Kopieringskydd (sidan 3).
- Videokabelanslutning: Välj [16:9] eller [4:3] så att bilden visas korrekt.

Mer information om inställningar för [Autom. kalibrering] i [Enkel inställning] finns i Kalibrera rätt inställningar automatiskt (sidan 48).

Visa skärmbilden för Enkel inställning igen

- 1 Tryck på HOME.**
Startmenyn visas på TV-skärmen.
- 2 Tryck på ←/→ för att välja [Inställn.].**
- 3 Tryck på ↑/↓ för att välja [Enkel inställning] och tryck sedan på ⊕.**
- 4 Tryck på ←/→ för att välja [Start] och tryck sedan på ⊕.**
Skärmbilden Enkel inställning visas.

Steg 5: Välja källa

Du kan välja uppspelningskälla.

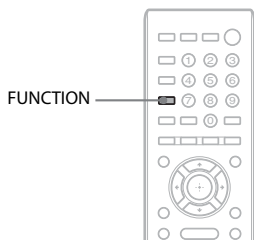

Tryck flera gånger på FUNCTION tills önskad funktion visas i frontpanelens teckenfönster.

Varje gång du trycker på FUNCTION ändras funktionen enligt följande.

BD/DVD → FM → HDMI1 → HDMI2 → TV
→ SAT/CABLE → AUDIO → BD/DVD → ...

Funktion	Källa
“BD/DVD”	Skiva, USB-enhet, iPod/iPhone* eller nätverksenhet som ska spelas upp i systemet
“FM”	FM-radio (sidan 45)
“HDMI1”/ “HDMI2”	Komponent som är ansluten till HDMI (IN 1) eller HDMI (IN 2)-uttaget på bakpanelen (sidan 24)
“TV”	Komponent (t.ex. en TV) som är ansluten till TV (DIGITAL IN OPTICAL)-uttaget på bakpanelen eller en TV som är kompatibel med funktionen Audio Return Channel Audio Return Channel och är ansluten till HDMI (OUT)-uttaget på bakpanelen (sidan 22)
“SAT/CABLE”	Komponent som är ansluten till SAT/CABLE (DIGITAL IN COAXIAL)-uttaget på bakpanelen (sidan 24)
“AUDIO”	Komponent som är ansluten till AUDIO (AUDIO IN L/R)-uttagen på bakpanelen (sidan 24)

* Utom ryska och indiska modeller.

Steg 6: Lyssna på surroundljud

Efter det att du har utfört föregående steg och startat uppspelningen kan du enkelt njuta av surroundljud. Du kan också välja förprogrammerade surroundinställningar som är skräddarsydda för olika typer av ljudkällor. De ger ett kraftfullt ljud med stor närvarokänsla, som i en biosalong, i din hemmamiljö.

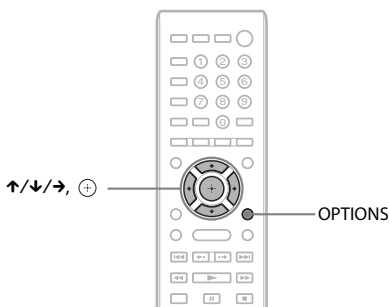

Välja surroundinställningar efter egna önskemål

Inställningsmetoden skiljer sig beroende på funktion.

När du spelar via funktionen BD/DVD* eller FM

- 1 Tryck på OPTIONS.**
Alternativmenyn visas på TV-skärmen.
- 2 Tryck på ↑/↓ för att välja [Surroundinställning] och tryck sedan på ⊕.**
- 3 Tryck flera gånger på ↑/↓ tills den surroundinställning du önskar visas på TV-skärmen.**
I tabellen nedan finns beskrivningar av surroundinställningarna.
- 4 Tryck på ⊕.**
Inställningen aktiveras.
* Surroundljudinställningarna gäller inte Internetinnehåll.

När du spelar upp via funktionen HDMI1, HDMI2, TV, SAT/CABLE eller AUDIO

- 1 Tryck på OPTIONS.**
Alternativmenyn visas i frontpanelens teckenfönster.
- 2 Tryck på ↑/↓ flera gånger tills SUR. SET visas i frontpanelens teckenfönster. Tryck sedan på ⊕ eller →.**
- 3 Tryck flera gånger på ↑/↓ tills önskad surroundinställning visas i frontpanelens teckenfönster.**
I tabellen nedan finns beskrivningar av surroundinställningarna.
- 4 Tryck på ⊕.**
Inställningen aktiveras.
- 5 Tryck på OPTIONS.**
Alternativmenyn i frontpanelens teckenfönster stängs.

Obs!

- När startmenyn visas på TV-skärmen kan den här inställningen ändras genom att du väljer surroundinställningen via [Surroundinställning] i [Ljudinställningar] i [Inställn.] (sidan 60).

Om högtalarutmatning för varje surroundinställning

I tabellen nedan beskrivs alternativen när du har anslutit alla högtalare till enheten.

Standardinställningen är [A.F.D. Multi] (A.F.D. MULTI).

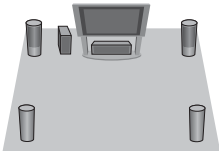
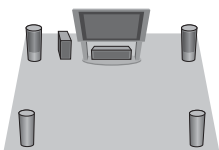
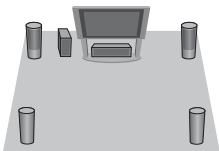
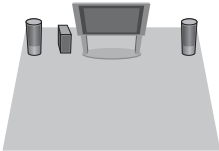
Ljud från	Surroundinställning	Effekt
Beroende på källa.	[A.F.D. Standard] "A.F.D. STD" (AUTO FORMAT DIRECT STANDARD)	Systemet urskiljer källans ljudformat och ljudet spelas upp så som det har spelats in eller kodats.
	[A.F.D. Multi] "A.F.D. MULTI" (AUTO FORMAT DIRECT MULTI)	<ul style="list-style-type: none"> 2-kanalskälla: Systemet simulerar surroundljud från 2-kanalskällor och matar ut ljudet från 5.1-kanalshögtalarna genom att kopiera 2-kanalsljudets källa för varje högtalare. Flerkanalskälla: Systemet matar ut ljud från högtalarna beroende på antal kanaler i källan.
	<ul style="list-style-type: none"> [Dolby Pro Logic] "PRO LOGIC" [Dolby PL II Movie] "PLII MOVIE" 	<ul style="list-style-type: none"> 2-kanalskälla: Systemet simulerar surroundljud från 2-kanalskällor och matar ut ljudet från 5.1-kanalshögtalarna. <ul style="list-style-type: none"> [Dolby Pro Logic] (PRO LOGIC) utför Dolby Pro Logic-avkodning. [Dolby PL II Movie] (PLII MOVIE) utför Dolby Pro Logic II movie-lägesavkodning. Flerkanalskälla: Systemet matar ut ljud från högtalarna beroende på antal kanaler i källan.
	<ul style="list-style-type: none"> [DTS Neo:6 Cinema] "NEO6 CIN" [DTS Neo:6 Music] "NEO6 MUS" 	<ul style="list-style-type: none"> 2-kanalskälla: Systemet simulerar surroundljud från 2-kanalskällor och matar ut 6.1-kanaligt ljud. <ul style="list-style-type: none"> [DTS Neo:6 Cinema] (NEO6 CIN) utför DTS Neo:6 Cinema-lägesavkodning. [DTS Neo:6 Music] (NEO6 MUS) utför DTS Neo:6 Music-lägesavkodning. Flerkanalskälla: Systemet matar ut ljud från högtalarna beroende på antal kanaler i källan.
	[2ch Stereo] "2CH ST."	Systemet matar ut ljud från de främre högtalarna och subwoofern oavsett ljudformat och antal kanaler. Flerkanaliga surroundformat mixas ned till två kanaler.

Obs!

- Om du väljer [A.F.D. Multi] (A.F.D. MULTI) kan början av ljudet klippas bort när det optimala läget väljs automatiskt, beroende på vilken skiva eller källa som spelas. För att undvika att ljudet klipps väljer du [A.F.D. Standard] (A.F.D. STD).
- När ljud från tvåspråkiga sändningar matas in är inte [Dolby Pro Logic] (PRO LOGIC) och [Dolby PL II Movie] (PLII MOVIE) aktiva.
- Beroende på den ingående ljudströmmen kanske surroundinställningarna inte är aktiva.
- När du spelar en Super Audio CD-skiva är surroundinställningarna inte aktiva.

Tips!

- Du kan också välja surroundinställning i [Surroundinställning] i [Ljudinställningar] (sidan 60).
- För andra funktioner än BD/DVD kan du kontrollera om [Dolby Pro Logic]- (PRO LOGIC), [Dolby PL II Movie]- (PLII MOVIE) eller DTS Neo:6-läget är aktiverat genom att trycka på DISPLAY upprepade gånger så att strömningsinformationen/avkodningsstatusen visas i frontpanelens teckenfönster.



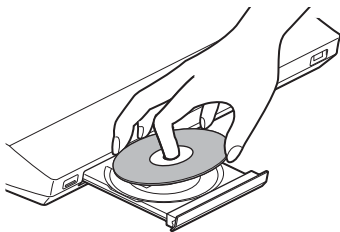

Spela upp en skiva

Information om spelbara skivor finns på Spelbara skivor (sidan 71).

- 1 Ställ om ingångsväljaren på TV:n så att signalen från systemet visas på TV-skärmen.
- 2 Tryck på  och placera en skiva i skivfacket.



- 3 Tryck på  för att stänga skivfacket.
 - visas i startmenyn och uppspelningen startar.

Om uppspelningen inte startar automatiskt väljer du  för kategorin  [Video],  [Musik] eller  [Foto] och trycker på .

Använda BONUSVIEW/BD-LIVE

Vissa BD-ROM-skivor med logotypen BD-LIVE* har bonusinnehåll och annan information som kan laddas ned.

* 

- 1 Anslut USB-enheten till  (USB)-porten på enhetens baksida.
För lokal lagring använder du ett USB-minne på 1 GB eller mer.



Bakpanel



USB-minne

- 2 Förbered för BD-LIVE (endast BD-LIVE).
 - Anslut systemet till ett nätverk (sidan 27).
 - Ställ in [BD-Internetanslutning] till [Tillåt.] (sidan 60).
- 3 Sätt in en BD-ROM-skiva med BONUSVIEW/BD-LIVE.
Användningsmetoden skiljer sig beroende på skivan. Läs i bruksanvisningen för skivan.

Tips!

- Om du vill ta bort information i USB-minnet väljer du [Radera BD-data] i  [Video] och trycker på . All information som lagras i mappen buda tas bort.

Använda Blu-ray 3D

Du kan använda Blu-ray 3D-skivor med 3D-logotypen*.

* 

- 1 Förbered för uppspelning av Blu-ray 3D-skivor.
 - Anslut systemet till den 3D-kompatibla TV:n med hjälp av en HDMI-höghastighetskabel (medföljer endast modeller för Indien, Saudiarabien, Singapore, Thailand, Kina och Taiwan).
 - Ställ in [3D-utmatningsinst.] och [TV-skärmsinställning för 3D] i [Bildinställningar] (sidan 58).
 - 2 Sätt in en Blu-ray 3D-skiva.
Användningsmetoden skiljer sig beroende på skivan. Se bruksanvisningen som medföljde skivan.
- Tips!**
- Läs bruksanvisningen till den 3D-kompatibla TV:n.

Visa uppspelningsinformationen

Du kan kontrollera uppspelningsinformationen genom att trycka på DISPLAY.

Den information som visas skiljer sig beroende på skivans typ och systemets status.

Exempel: När du spelar en BD-ROM-skiva

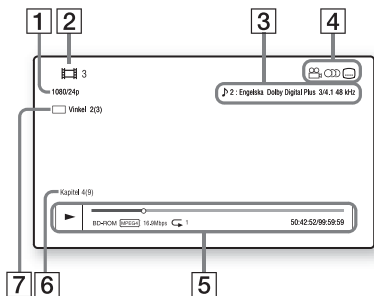

- 1** Upplösning för utmatning/videofrekvens
- 2** Titelnummer eller titelnamn
- 3** Aktuell ljudinställning
- 4** Tillgängliga funktioner (vinkel, undertext)
- 5** Uppspelningsinformation
Visar uppspelningsläge, statusfält för uppspelning, skivtyp, videocodec, bithastighet, repeteringstyp, statusfält för uppspelning, uppspelningstid, total uppspelningstid
- 6** Kapitelnummer
- 7** Aktuell vald vinkel

Spela upp från en USB-enhet

Du kan spela upp video-, musik- och fotofiler på den anslutna USB-enheten.

Spelbara filtyper beskrivs i Spelbara filtyper (sidan 72).

1 Anslut USB-enheten till (USB)-porten på enheten.

Läs bruksanvisningen till USB-enheten innan du ansluter.

Bakpanel

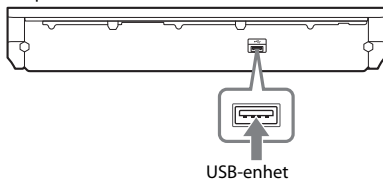

Frontpanel

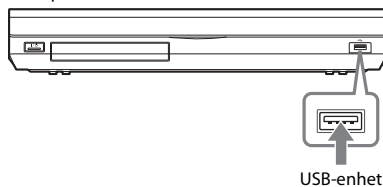

2 Tryck på HOME.

Startmenyn visas på TV-skärmen.

3 Tryck på ←/→ för att välja [Video], [Musik] eller [Foto].

4 Tryck på ↑/↓ för att välja [USB-enhet (fram)] eller [USB-enhet (bak)] och tryck sedan på +.

Obs!

- Koppla inte bort USB-enheten när den används. Undvik att data och USB-enheten skadas genom att stänga av systemet när du ansluter eller kopplar bort USB-enheten.

Använda en iPod/iPhone

(utom ryska och indiska modeller)

Du kan lyssna på musik och se på video* och bilder* och ladda batteriet för en iPod/iPhone via systemet.

* (endast för modeller i Europa, Australien, Singapore och Thailand).

Kompatibla iPod/iPhone-modeller

De kompatibla iPod/iPhone-modellerna är följande. Uppdatera din iPod/iPhone med den senaste programvaran innan du använder den med systemet.

För iPod classic, iPod 5th generation (video), iPod nano 6th generation, iPod nano 5th generation (videokamera), iPod nano 4th generation (video), iPod nano 3rd generation (video), iPod nano 2nd generation (aluminium), iPod nano 1st generation, iPod touch 4th generation, iPod touch 3rd generation, iPod touch 2nd generation, iPod touch 1st generation, iPhone 4, iPhone 3GS, iPhone 3G, iPhone

Så här använder du en iPod/iPhone via systemet

1 (endast för modeller i Europa, Australien, Singapore och Thailand)

Anslut dockan för iPod/iPhone (medföljer) till -porten (USB) på enhetens framsida eller baksida och placera sedan din iPod/iPhone i dockan för iPod/iPhone.

När du spelar upp en video- eller fotofil ansluter du videoouttaget på dockan för iPod/iPhone till videoingången på TV:n med en videokabel (medföljer) innan du placerar din iPod/iPhone i dockan för iPod/iPhone.

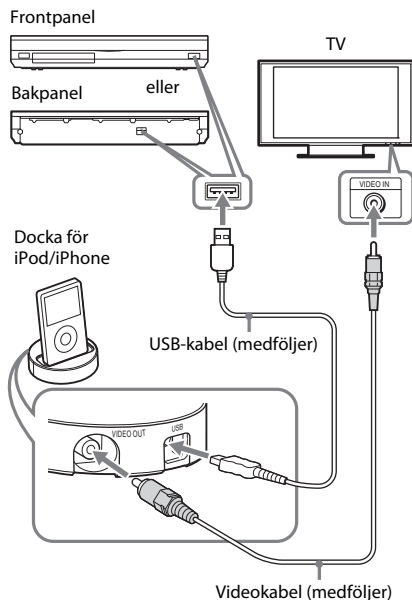

(för övriga modeller)

Anslut din iPod/iPhone till -porten (USB) på enheten med iPod/iPhone's USB-kabeln.

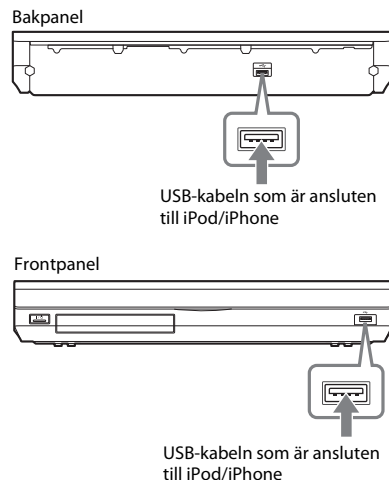

2 Tryck på HOME.

Startmenyn visas på TV-skärmen.

3 Tryck på för att välja [Video]*, [Musik] eller [Foto]*.

* (endast för modeller i Europa, Australien, Singapore och Thailand).

4 Tryck på för att välja [iPod (framsida)] eller [iPod (bak)] och tryck sedan på .

■ Om du valde [Video]* eller [Musik] i steg 3

Video- och musikfilerna visas i en lista på TV-skärmen. Gå vidare till nästa steg.

■ Om du valde [Foto] i steg 3*

[Ändra TV:ns ingång till videoingången för...] visas på TV-skärmen. Ställ om ingångsväljaren på TV:n så att signalen från din iPod/iPhone visas på TV-skärmen. Starta sedan bildspelet genom att använda iPod/iPhone direkt.

* (endast för modeller i Europa, Australien, Singapore och Thailand).

5 Tryck på och för att välja den fil du vill spela upp.

Ljudet från din iPod/iPhone spelas upp i systemet.

Ställ om ingångsväljaren på TV:n när du spelar upp en videofil så att signalen från din iPod/iPhone visas på TV-skärmen. (endast för modeller i Europa, Australien, Singapore och Thailand)

Du kan styra din iPod/iPhone med hjälp av knapparna på fjärrkontrollen.

Mer information finns i bruksanvisningen till iPod/iPhone.

Obs!

- Om du vill ändra en systeminställning, t.ex. surroundinställningen, medan du visar bilder från din iPod/iPhone på TV:n väljer du ingången på din TV för det här systemet innan du använder systemet. (Endast för modeller i Europa, Australien, Singapore och Thailand.)

Använda din iPod/iPhone med hjälp av fjärrkontrollen

Du kan styra din iPod/iPhone med hjälp av knapparna på fjärrkontrollen. I följande tabell visas ett exempel på vilka knappar som kan användas. (Användningen kan skilja sig beroende på iPod-/iPhone-modell.)

För [Video]* / [Musik]

Tryck på	Användning
	Startar uppspelning.
	Pauser uppspelning.
	Stoppar uppspelning.
eller	Snabbspolar bakåt eller framåt.
eller	Hoppar till föregående/nästa fil eller kapitel.

För [Foto]*

Tryck på	Användning
,	Startar eller pauser uppspelning. När du trycker på och håller ned någon av de här knapparna i flera sekunder går den iPod/iPhone som är ansluten in i viloläge.
	Pauser uppspelning.
eller	Snabbspolar bakåt eller framåt.
eller	Går till föregående eller nästa fil. När du trycker på och håller ned någon av de här knapparna snabbspolar den iPod/iPhone som är ansluten framåt eller bakåt.
DISPLAY	Tänder bakgrundsbelysningen (eller förlänger den med 30 sekunder).
OPTIONS,	Återgår till föregående skärmbild eller mapphierarki.
	Väljer föregående eller nästa alternativ.
,	Väljer det markerade alternativet.

* Endast för modeller i Europa, Australien, Singapore och Thailand.

Obs!

- Din iPod/iPhone laddas när den är ansluten till systemet och systemet är igång.
- När [Automatiskt viloläge] är inställt på [På] kan systemet stängas av automatiskt när du använder en iPod/iPhone.
- Du kan inte överföra låtar till en iPod/iPhone från det här systemet.
- Sony är inte ansvarigt för att data som spelats in på en iPod/iPhone förloras eller skadas när en iPod/iPhone ansluten till denna enhet används.
- Den här produkten är avsedd att fungera med iPod/iPhone och har certifierats för att uppfylla Apples standarder för prestanda.
- Koppla inte bort din iPod/iPhone när den används. Undvik att data och iPod/iPhone-enheten skadas genom att stänga av systemet när du ansluter eller kopplar bort iPod/iPhone-enheten.

- Systemet kan bara identifiera en iPod/iPhone som tidigare har varit ansluten till systemet.
- Funktionen för systemets ljudkontroll fungerar inte när du spelar upp video- eller fotofiler via din iPod/iPhone (endast för modeller i Europa, Australien, Singapore och Thailand).
- Om du ansluter en iPod som inte är kompatibel med videoutmatningsfunktionen och väljer [iPod (framsida)] eller [iPod (bak)] i [Video] eller [Foto] visas ett varningsmeddelande på TV-skärmen (endast för modeller i Europa, Australien, Singapore och Thailand).
- Systemet kan identifiera upp till 3 000 filer (inklusive mappar).

Spela via ett nätverk

Strömning av BRAVIA Internet Video

BRAVIA Internet Video fungerar som en portal som levererar valt Internetinnehåll samt ett urval av underhållning på begäran direkt till dig.

Tips!

- Visst Internetinnehåll måste registreras via en dator innan det kan spelas upp.

- Förbereda för BRAVIA Internet Video.**
Anslut systemet till ett nätverk (sidan 27).
- Tryck på ←/→ för att välja [Video], [Musik] eller [Foto].**
- Tryck på ↑/↓ för att välja ikon för en Internetleverantör och tryck sedan på ⊕.**
Om du inte får tillgång till listan över Internetinnehållet, visas istället en ikon för att innehållet inte är hämtat eller en ny ikon.

Använda kontrollpanelen

Kontrollpanelen visas när videofilen börjar spelas upp. De alternativ som visas kan skilja sig åt beroende på Internetleverantör.

För att visa igen trycker du på DISPLAY.

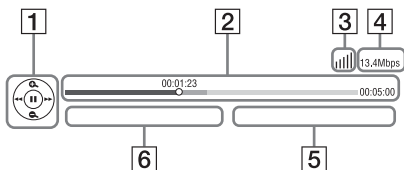

- Kontrollskärmen**
Tryck på ←/↑/↓/→ eller ⊕ för uppspelningsfunktioner.
- Statusfält för uppspelning**
Statusfält, markör som indikerar aktuell position, uppspelningstid, videofilens varaktighet
- Nätverksstatusindikator**
[Signalstyrka] Visar signalstyrkan för en trådlös anslutning.
[Trådbunden] Visar en trådbunden anslutning.
- Nätverkets överföringshastighet**
- Namnet på nästa videofil**
- Den videofil som är vald för tillfället**

Spela upp filer i ett hemnätverk (DLNA)

Du kan spela upp video-, musik- eller fotofiler på andra DLNA-certifierade komponenter genom att ansluta dem till ditt hemnätverk.

Den här enheten kan användas som spelare och renderare.

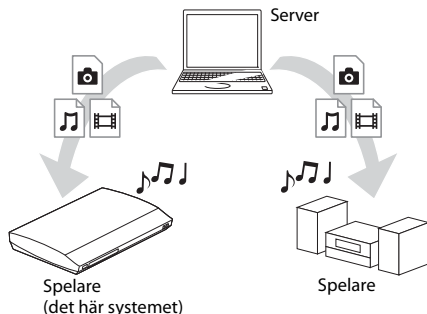

- Server: Lagrar och skickar filer
- Spelare: Tar emot och spelar upp filer från servern
- Renderare: Tar emot och spelar upp filer från servern och kan styras av en annan komponent (styrenhet)
- Styrenhet: Styr renderarkomponenten



Förbered användning av funktionen DLNA.

- Anslut systemet till ett nätverk (sidan 27).
- Förbered övriga DLNA-certifierade komponenter. Mer information finns i bruksanvisningarna till komponenterna.

Så här spelar du upp filer som lagras på en DLNA-server via systemet (DLNA-spelare)

Välj DLNA-serverikonen från  [Video],  [Musik] eller  [Foto] på startmenyn och välj sedan den fil du vill spela upp.

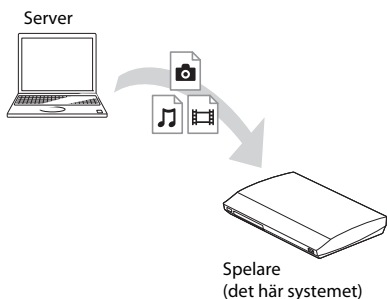

Så här spelar du upp fjärrfiler genom att manövrera systemet (renderaren) via en DLNA-styrenhet

Du kan styra systemet med en DLNA-certifierad styrenhet, till exempel iPhone, när du spelar upp filer som är lagrade på en DLNA-server.

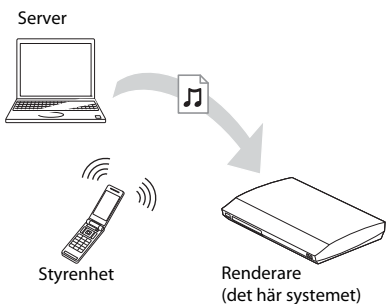

Kontrollera det här systemet med hjälp av en DLNA-styrenhet. Information om användning finns i bruksanvisningen för DLNA-styrenheten.

Obs!

- Använd inte systemet med den medföljande fjärrkontrollen samtidigt som du använder en DLNA-styrenhet.
- Information om DLNA-styrenheten finns i dess bruksanvisning.

Tips!

- Systemet är kompatibelt med funktionen "Spela till" i Windows Media® Player 12 som medföljer Windows 7.

Spela samma musik i olika rum (PARTY STREAMING)

Du kan samtidigt spela samma musik i alla dina Sony-komponenter som är kompatibla med funktionen PARTY STREAMING och anslutna till ditt hemmanätverk.

Det finns två typer av PARTY STREAMING-kompatibla komponenter.

- PARTY-värd: Skickar och lagrar filer
- PARTY-gäst: Tar emot och spelar upp filer

Den här enheten kan användas som PARTY-värd eller PARTY-gäst.

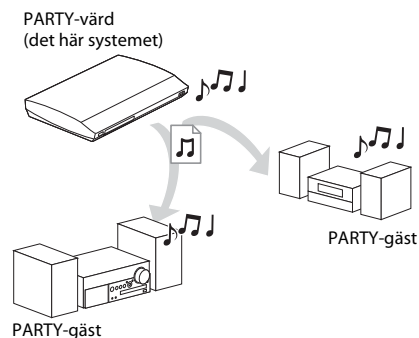



Förbered för PARTY STREAMING.

- Anslut systemet till ett nätverk (sidan 27).
- Anslut komponenter som är kompatibla med funktionen PARTY STREAMING.

Så här använder du systemet som PARTY-värd

Välj ett spår i  [Musik] och välj sedan [Starta Party] på alternativmenyn för att starta ett PARTY. Om du vill stänga PARTY trycker du på HOME.

Så här använder du systemet som PARTY-gäst

Välj  [Party] i  [Musik] och välj sedan enhetsikonen för PARTY-värd. Lämna PARTY genom att trycka på OPTIONS och sedan välja [Lämna Party]. Avsluta PARTY genom att trycka på OPTIONS och sedan välja [Avsluta Party].

Obs!

- Försäljning och tillgång till produkter som är kompatibla med funktionen PARTY STREAMING skiljer sig åt beroende på område.

Söka efter video- eller musikinformation

Du kan hämta innehållsinformation med hjälp av Gracenote-teknik och söka efter relaterad information.

1 Anslut systemet till ett nätverk (sidan 27).

2 Sätt in en skiva eller anslut en USB-enhet med innehåll som du vill söka efter.

Du kan göra en videosökning från en BD-ROM eller DVD-ROM och en musiksökning från en CD-DA (musik-CD) eller USB-enhet.

3 Tryck på ←/→ för att välja [Video] eller [Musik].

4 Tryck på ↑/↓ för att välja [Videosökning] eller [Musiksökning].

Innehållsinformationen visas

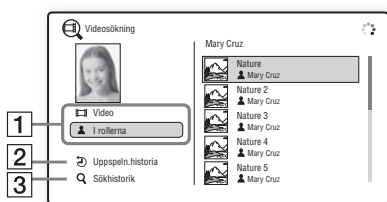

- 1 Innehållsinformation
Visar en lista med relaterad information, t.ex. titel, spår eller artist.
- 2 [Uppspeln.historia]
Visar en lista med tidigare spelade BD-ROM/ DVD-ROM/CD-DA-titlar (musik-CD). Välj en titel för att hämta innehållsinformation.
- 3 [Sökhistorik]
Visar en lista över tidigare sökningar som har gjorts via funktionen [Videosökning] eller [Musiksökning].

Så här söker du efter ytterligare relaterad information

Välj ett objekt i listorna och välj [Informations-sökning] eller [Internetsökning].

Tillgängliga alternativ

Olika inställnings- och uppspelningsfunktioner finns tillgängliga via knappen OPTIONS. Vilka alternativ som är tillgängliga beror på situationen.

Vanliga alternativ

Alternativ	Information
[Surroundinställning]	Ändrar surroundinställningarna (sidan 31).
[Upprepningsinst]	Ställer in inställning för upprepad uppspelning (repetering).
[3D-meny]	[3D-djupjustering]: Justerar djupet för 3D-bilder.
[Favoritlista]	Visar listan över favoriter.
[Spela/Stop]	Startar eller stoppar uppspelningen.
[Spela från början]	Spelar upp alternativet från början.
[Lägg till som Favorit]	Lägger till ett Internetinnehållsobjekt i favoritlistan.
[Ta bort från favoriterna]	Raderar ett Internetinnehållsobjekt i favoritlistan.
[Starta Party]	Startar ett party med vald källa. Det här alternativet kanske inte visas beroende på källan.
[Lämna Party]	Lämnar ett party i vilket systemet deltar. Funktionen PARTY STREAMING fortsätter bland andra deltagande enheter.
[Avsluta Party]	Avslutar ett party i vilket systemet deltar. Funktionen PARTY STREAMING avslutas för alla andra deltagande enheter.

Endast [Video]

Alternativ	Information
[A/V SYNC]	Justera fördröjningen mellan bild och ljud. Mer information finns i Justera fördröjningen mellan bild och ljud (sidan 42).
[3D-utmatningsinst.]	Ställer in om 3D-video ska matas ut automatiskt eller inte. Obs! <ul style="list-style-type: none">• 3D-video från HDMI (IN 1)- eller HDMI (IN 2)-uttaget matas ut oavsett den här inställningen.
[Videoinställningar]	<ul style="list-style-type: none">• [Bildkvalitetsläge] Väljer bildinställningar för miljöer med olika belysningar.• [Bildrutebrusreducering]: Minskar slumpvisa störningar i bilden.• [Blockbrusreducering]: Minskar mosaikliknande blockbrus i bilden.• [Myggbrusreducering] Minskar mindre brus runt bildens kanter (myggbrus).
[Paus]	Pausar uppspelningen.
[Toppmeny]	Visar toppmenyn på BD- och DVD-skivor.
[Meny/Popup-meny]	Visar popup-meny på BD-ROM-skivor och meny på DVD-skivor.
[Titelsökning]	Söker efter en titel på BD-ROM-/DVD VIDEO-skivor och startar uppspelningen från början.
[Kapitelsökning]	Söker efter ett kapitel och startar uppspelningen från början.
[Vinkel]	Byter till andra visningsvinklar om flera vinklar har spelats in på en BD-ROM-/DVD VIDEO-skiva.
[Brusreduc. för IP-innehåll]	Justerar videokvaliteten för Internetinnehåll.
[Videosökning]	Visar information om BD-ROM-/DVD-ROM-skivor med hjälp av Gracenote-teknik.

Endast [Musik]

Alternativ	Information
[Lägg till bakgr.musik]	Registrerar musikfiler på USB-minnet som bakgrundsmusik till bildspel.
[Musiksökning]	Visar information om ljud-CD-skivor med hjälp av Gracenote-teknik.
[Slumpinställning] (endast iPod/iPhone)	Ställer in slumpmässig uppspelning.

Endast [Foto]

Alternativ	Information
[Bildspel]	Startar ett bildspel.
[Bildspels hastighet]	Ändrar bildspels hastigheten.
[Bildspelseffekt]	Ställer in effekten när du visar ett bildspel.
[Bakgrundsmusik]	<ul style="list-style-type: none">• [Av]: Stänger av funktionen.• [Min musik från USB]: Ställer in de musikfiler som registrerats under [Lägg till bakgr.musik].• [Spela från musik-CD] Ställer in spåren på CD-DA-skivor (musikskivor).
[Vrid åt vänster]	Roterar fotot moturs 90 grader.
[Vrid åt höger]	Roterar fotot medurs 90 grader.
[Öppna bild]	Visar den valda bilden.

Justera fördröjningen mellan bild och ljud

(A/V SYNC)

Om ljudet inte överensstämmer med bilderna på TV-skärmen kan du justera fördröjningen mellan bild och ljud.

Inställningsmetoden skiljer sig beroende på funktion.

Obs!

- Beroende på inmatningsflödet är det inte säkert att A/V SYNC är aktivt.

När du spelar upp videoinnehåll via funktionen BD/DVD

- 1 Tryck på OPTIONS.**
Alternativmenyn visas på TV-skärmen.
- 2 Tryck på \uparrow/\downarrow för att välja [A/V SYNC] och tryck sedan på \oplus .**
- 3 Tryck på \leftarrow/\rightarrow för att justera fördröjningen mellan bild och ljud.**
Det går att justera mellan 0 och 300 millisekunder i steg om 25 millisekunder.
- 4 Tryck på \oplus .**
Inställningen aktiveras.

När du spelar upp via funktionen HDMI 1, HDMI 2, TV, SAT/CABLE eller AUDIO

- 1 Tryck på OPTIONS.**
Alternativmenyn visas i frontpanelens teckenfönster.
- 2 Tryck på \uparrow/\downarrow flera gånger tills A/V SYNC visas i frontpanelens teckenfönster. Tryck sedan på \oplus eller \rightarrow .**
- 3 Tryck på \uparrow/\downarrow för att justera fördröjningen mellan bild och ljud.**
Det går att justera mellan 0 och 300 millisekunder i steg om 25 millisekunder.
- 4 Tryck på \oplus .**
Inställningen aktiveras.
- 5 Tryck på OPTIONS.**
Alternativmenyn i frontpanelens teckenfönster stängs.

Välja den effekt som passar källan

Du kan välja ett passande ljudläge för filmer eller musik.

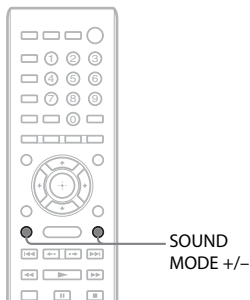

Tryck på SOUND MODE +/- flera gånger under uppspelning tills önskat läge visas i frontpanelens teckenfönster.

- **“AUTO”**: Systemet väljer automatiskt MOVIE eller MUSIC för att skapa ljudeffekten beroende på skivan eller ljudströmmen.
- **“MOVIE”**: Systemet tillhandahåller ljudet för filmer.
- **“MUSIC”**: Systemet tillhandahåller ljudet för musik.
- **“SPORTS”**: Systemet lägger till eko i sportprogram.
- **“GAME ROCK”**: Systemet tillhandahåller ljudet för musik-/rytmspel.
- **“OMNI-DIR”**: Samma ljud hörs överallt i rummet.
- **“3D SUR.”**: 3D SUR. är en unik Sony-algoritm som används för att spela upp 3D-innehåll. Det ger en tredimensionell upplevelse med djup och närvaro genom att ett virtuellt ljudfält skapas nära dina öron.
- **“HALL”**: Systemet ger ett ljud som liknar det i en konserthall.
- **“NIGHT”**: Du kan lyssna till ljudeffekter och dialoger som på en biograf, även vid låga volymer. Det är användbart om du vill titta på film sent på kvällen.

Obs!

- När du väljer AUTO kan början av ljudet klippas bort, eftersom det optimala läget väljs automatiskt av systemet, beroende på vilken skiva eller källa som spelas. Välj ett annat läge än AUTO om du vill undvika att ljudet klippas av.
- Beroende på inmatningsflödet är det inte säkert att ljudläget är effektivt.
- När du spelar en Super Audio CD-skiva fungerar inte den här funktionen.
- När du har valt NIGHT och ljud matas ut från mitthögtalaren, är den här effekten mer uttalad eftersom tal (filmdialog m.m.) är lätt att höra. När det inte kommer något ljud ur mitthögtalaren justeras volymen optimalt.

Välja ljudformat, ljudspår på flera språk eller kanal

När du spelar upp en BD/DVD VIDEO-skiva som spelats in med flera ljudformat (PCM, Dolby Digital, MPEG-ljud eller DTS) eller flera språk kan du byta ljudformatet eller språket. Med en CD-skiva kan du välja ljudet från den högra eller vänstra kanalen och lyssna på ljudet från den valda kanalen genom både höger och vänster högtalare.

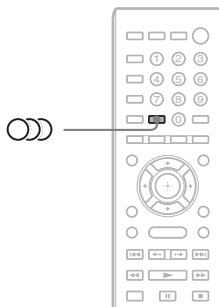

Tryck på  flera gånger under uppspelning för att välja önskad ljudsignal.

Ljudinformationen visas på TV-skärmen.

■ BD/DVD VIDEO

Det är BD/DVD VIDEO-skivan som avgör vilka språk du kan välja mellan.

När fyra siffror visas indikerar de språkkoden. Information om språkkoden finns i Lista över språkkoder (sidan 76). Om samma språk visas två eller flera gånger har BD/DVD VIDEO-skivan spelats in med flera ljudformat.

■ DVD-VR

De typer av ljudspår som har spelats in på en skiva visas.

Exempel:

- [♪ Stereo]
- [♪ Stereo (Ljud1)]
- [♪ Stereo (Ljud2)]
- [♪ Huvud]
- [♪ Under]
- [♪ Huvud/underljud]

Obs!

- [♪ Stereo (Ljud1)] och [♪ Stereo (Ljud2)] visas inte när bara en ljudström har spelats in på skivan.

■ CD

- [♪ Stereo]: Standardstereoljudet.
- [♪ 1/V]: Ljudet från den vänstra kanalen (mono).
- [♪ 2/H]: Ljudet från den högra kanalen (mono).
- [♪ V+H]: Ljudet från både vänster och höger kanal från varje enskild högtalare.

Lyssna på multiplexsändningsljud

(DUAL MONO)

Du kan lyssna på multiplexsändningsljud när systemet tar emot eller spelar en Dolby Digital-multiplexsändningssignal.

Obs!

- För att kunna ta emot Dolby Digital-signalen måste du ansluta en TV eller annan komponent till enheten med en digital koaxialkabel eller optisk kabel (sidorna 22, 24). Om TV:n är kompatibel med funktionen Audio Return Channel (sidorna 22,61) kan du ta emot en Dolby Digital-signal via en HDMI-kabel.

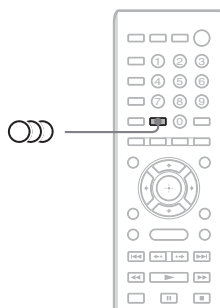

Tryck flera gånger på  tills önskad signal visas i frontpanelens teckenfönster.

- “MAIN”: Ljudet för huvudspråket används.
- “SUB”: Ljudet för underspråket används.
- “MAIN/SUB”: Blandat ljud från både huvud- och underspråket används.

Lyssna på radio

Du kan lyssna på radioljud med systemets högtalare.

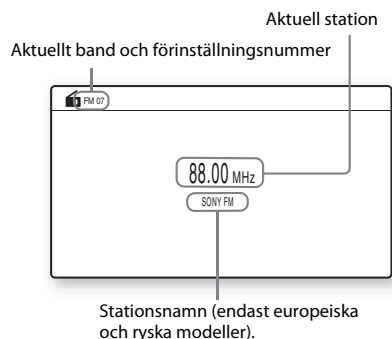
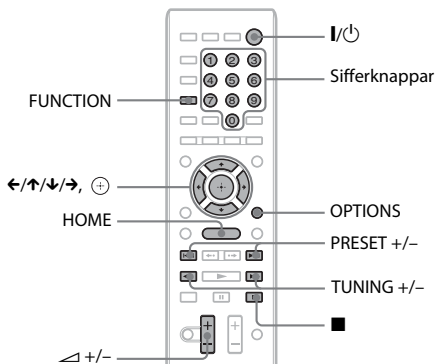

1 Tryck flera gånger på FUNCTION tills FM visas i frontpanelens teckenfönster.

2 Välj radiostation.

Automatisk inställning

Tryck på och håll ned TUNING +/- tills den automatiska avsökningen börjar. [Automatisk inställning] visas på TV-skärmen. Avsökningen avbryts när en station hittas.

Om du vill stoppa den automatiska avsökningen manuellt trycker du på TUNING +/- eller ■.

Manuell inställning

Tryck på TUNING +/- flera gånger.

3 Justera volymen genom att trycka på ⏻ +/-.

Om ett FM-program har mycket brus

Om ett FM-program har mycket brus kan du välja monomottagning. Du får inget stereoljud, men mottagningen blir bättre.

1 Tryck på OPTIONS.

Alternativmenyn visas på TV-skärmen.

2 Tryck på ↑/↓ för att välja [FM-läge] och tryck sedan på ⊕.

3 Tryck på ↑/↓ för att välja [Mono].

- [Stereo]: Stereomottagning.
- [Mono]: Monomottagning.

4 Tryck på ⊕.

Inställningen aktiveras.

Stänga av radion

Tryck på I/⏻.

Förinställa radiostationer

Du kan ställa in upp till 20 stationer. Innan du ställer in stationerna bör du skruva ner volymen till lägsta nivån.

1 Tryck flera gånger på FUNCTION tills FM visas i frontpanelens teckenfönster.

2 Tryck på och håll ned TUNING +/- tills den automatiska avsökningen börjar.

Avsökningen avbryts när en station hittas.

3 Tryck på OPTIONS.

Alternativmenyn visas på TV-skärmen.

4 Tryck på ↑/↓ för att välja [Förinställningsminne] och tryck sedan på ⊕.

5 Tryck på ↑/↓ för att välja förinställningsnummer och tryck sedan på ⊕.

6 Upprepa steg 2 till 5 för att lagra andra stationer.

Ändra ett förinställningsnummer

Välj önskat förinställningsnummer genom att trycka på PRESET +/- och utför sedan proceduren från steg 3.

Välja förinställd station

1 Tryck flera gånger på FUNCTION tills FM visas i frontpanelens teckenfönster.

Den senast mottagna stationen tas in.

2 Tryck på PRESET +/- upprepade gånger för att välja den förinställda stationen.

Förinställningsnumret och frekvensen visas på TV-skärmen och i frontpanelens teckenfönster.

Varje gång du trycker på knappen tas en ny förinställd station in.

Tipst

- Du kan direkt välja ett förinställt stationsnummer genom att trycka på sifferknapparna.

- Alla FM-stationer tillhandahåller inte RDS-tjänsten eller samma typ av tjänster. Om du inte är bekant med RDS-systemet kan du fråga de lokala radiostationerna om mer information om RDS-tjänsterna i ditt område.

Tipst

- När du tar emot en RDS-sändning och trycker på DISPLAY ändras det som visas i frontpanelens teckenfönster enligt följande:
Stationsnamn → Frekvens → Förinställningsnummer → Strömningsinformation/avkodningsstatus* → Stationsnamn → ...

- * Visas inte beroende på inställningen i [Surroundinställning].

Använda RDS (Radio Data System)

(endast europeiska och ryska modeller)

Vad är RDS?

RDS (Radio Data System) är en sändningstjänst som gör det möjligt för radiostationer att sända tilläggsinformation vid sidan av den vanliga programsignalen. Den här mottagaren har praktiska RDS-funktioner, t.ex. visning av stationens namn.

Stationsnamnet visas även på TV-skärmen.

Ta emot RDS-sändningar

Välj en station från FM-bandet.

När du ställer in en station som har RDS-tjänster, visas stationsnamnet* i frontpanelens teckenfönster.

- * Om ingen RDS-sändning tas emot, visas kanske inte stationsnamnet i frontpanelens teckenfönster.

Obs!

- RDS fungerar kanske inte på rätt sätt om den station som du har ställt in inte sänder RDS-signalen på rätt sätt eller om signalstyrkan är för svag.

Använda funktionen Kontroll för HDMI för "BRAVIA" Sync

Den här funktionen är endast tillgänglig på TV-apparater med BRAVIA Sync-funktionen. Genom att ansluta Sony-komponenter som är kompatibla med funktionen Kontroll för HDMI, via en HDMI-kabel, förenklas användningen.

Obs!

- Vissa funktioner kan bara användas om den anslutna TV:n är kompatibel eller så måste de förinställas via TV:n. Läs i bruksanvisningen för TV:n.
- Om du vill använda funktionen för systemljudkontroll måste du göra en ljudanslutning mellan systemet och TV:n (sidan 22).

Använda BRAVIA Sync

Kontroll för HDMI – Enkel inställning

Du kan ställa in systemfunktionen [Kontroll för HDMI] automatiskt genom att aktivera motsvarande inställning på TV:n. Information om funktionen Kontroll för HDMI finns i [HDMI-inställningar] (sidan 61).

Systemavstängning

Du kan stänga av systemet samtidigt med TV:n.

Obs!

- Systemet stängs inte av automatiskt om du spelar musik eller om det är inställt på funktionen FM.

System för uppspelning med en knapptryckning

När du trycker på ► på fjärrkontrollen sätts systemet och TV:n på. TV-funktionen ställs in till den HDMI-ingång som systemet är anslutet till.

Systemets ljudstyrning

Du kan förenkla funktionen att lyssna på ljud från TV:n eller andra komponenter.

Du kan använda systemets ljudkontroll enligt följande:

- När systemet slås på kan ljudet från TV:n eller andra komponenter matas ut från systemets högtalare.
- När ljudet från TV:n eller andra komponenter matas ut via systemets högtalare kan du ändra de högtalare som TV-ljudet matas ut till genom att trycka på SPEAKERS TV ↔ AUDIO.
- När ljudet från TV:n eller andra komponenter matas ut via systemets högtalare kan du justera volymen och stänga av ljudet för systemet genom att använda TV:n.

Obs!

- När TV:n är i PAP-läge (Picture And Picture) eller om video- eller fotofiler spelas upp från iPod/iPhone fungerar inte funktionen för systemets ljudkontroll.
- Beroende på vilken TV du använder visas volymnivån på TV-skärmen när du ändrar volymen för enheten. I så fall kan den volymnivå som visas på TV-skärmen och i frontpanelens teckenfönster skilja sig åt.

Audio Return Channel

Du kan lyssna på ljudet från TV:n via systemet genom att bara använda en HDMI-kabel. Mer information om inställningen finns i Ansluta till TV:n (sidan 22)

Enkel fjärrkontrollsmanövrering

Du kan manövrera systemets grundläggande funktioner via TV:ns fjärrkontroll när systemets videoutgång visas på TV-skärmen.

Språket följer med

När du ändrar språket för TV:ns skärmtext, ändras även systemets språk för skärmtext efter det att systemet har stängts av och slagits på.

Vägvalsstyrning

När du utför uppspelning med en knapptryckning på den anslutna komponenten startas systemet och systemets funktion ställs in på HDMI1 eller HDMI2 (beroende på HDMI-uttaget som används), och TV:ns ingång ställs in automatiskt till den HDMI-ingång som systemet är ansluten till.

Obs!

- Se till att komponenten är ansluten till systemet via en HDMI-kabel och att funktionen Kontroll för HDMI för den anslutna komponenten är aktiverad.

Kalibrera rätt inställningar automatiskt

[Autom. kalibrering]

D.C.A.C. D. C. A. C. (Digital Cinema Auto Calibration) kan ställa in rätt surroundljud automatiskt.

Obs!

- Systemet avger ett högt testljud när [Autom. kalibrering] startar. Du kan inte sänka volymen. Visa barn och grannar hänsyn.

1 Tryck på HOME.

Startmenyn visas på TV-skärmen.

2 Tryck på ←/→ för att välja [Inställn.].

3 Tryck på ↑/↓ för att välja [Ljudinställningar] och tryck sedan på .

4 Välj [Autom. kalibrering] genom att trycka på ↑/↓ och tryck sedan på .

Bekräftelsemeddelandet för [Autom. kalibrering] visas.

5 Anslut kalibreringsmikrofonen till A.CAL MIC-uttaget på bakpanelen.

Placera kalibreringsmikrofonen i öronnivå på ett stativ eller liknande (medföljer ej). Varje högtalares framsida bör vara vänd mot kalibreringsmikrofonen och inga föremål får finnas mellan högtalarna och kalibreringsmikrofonen.

6 Tryck på ↑/↓ för att välja [OK].

Om du vill avbryta väljer du [Ångra].

7 Tryck på .

[Autom. kalibrering] startar.

Systemet justerar högtalarinställningarna automatiskt.

Var tyst under mätningen.

Obs!

- Före [Autom. kalibrering] ser du till att surroundförstärkaren slås på och att den är installerad på rätt plats. Om du installerar surroundförstärkaren på en olämplig plats, t.ex. i ett annat rum, blir mätresultatet felaktigt.

8 Bekräfta resultaten för [Autom. kalibrering].

Högtalarna som är anslutna till enheten visas som [Ja] på TV-skärmen.

Obs!

- Om mätningen misslyckas, hörsamma uppmaningen och försök köra [Autom. kalibrering] igen.
- Mätningen för [Subwoofer] är alltid [Ja] och [Högtalarinställningar] återgår till standardinställningen när du utför [Autom. kalibrering].

9 Tryck på ↑/↓ för att välja [OK] eller [Ångra] och tryck sedan på .

■ Mätningen är OK.

Koppla ur kalibreringsmikrofonen och välj sedan [OK]. Resultatet implementeras.

■ Mätningen är inte OK.

Hörsamma uppmaningen och välj därefter [OK] för att försöka igen.

Obs!

- Använd inte systemet medan den automatiska kalibreringen pågår.

Ställa in högtalarna

[Högtalarinställningar]

För att få bästa möjliga surroundljud ställer du in högtalarnas anslutning och deras avstånd från din lyssningsposition. Använd sedan testtonen för att justera högtalarnas nivå och balans till samma nivå.

- 1 Tryck på HOME.**
Startmenyn visas på TV-skärmen.
- 2 Tryck på \leftarrow/\rightarrow för att välja  [Inställn..]**
- 3 Tryck på \uparrow/\downarrow för att välja [Ljudinställningar] och tryck sedan på \oplus .**
- 4 Tryck på \uparrow/\downarrow för att välja [Högtalarinställningar] och tryck sedan på \oplus .**
Skärmbilden [Högtalarinställningar] visas.
- 5 Tryck på \uparrow/\downarrow för att välja ett alternativ och tryck sedan på \oplus .**

Kontrollera följande inställningar:

■ [Anslutning]

Om du inte kopplar in någon mitthögtalare eller några surroundhögtalare ställer du in parametrarna för [Mitt] och [Surround]. Eftersom inställningarna för den främre högtalaren och subwoofern är fasta kan du inte ändra dem.

[Främre]

[Ja]

[Mitt]

[Ja]: Du bör vanligtvis välja det här alternativet.

[Ingen]: Välj det här alternativet om ingen mitthögtalare används. 1

[Surround]

[Ja]: Du bör vanligtvis välja det här alternativet.

[Ingen]: Välj det här alternativet om ingen surroundhögtalare används.

[Subwoofer]

[Ja]

■ [Avstånd]

När du flyttar högtalarna, ställ då in avståndsparametrarna (A) från lyssningspositionen till högtalarna.

Du kan ställa in parametrarna från 0,0 till 7,0 meter.

Högtalarna i bilden motsvarar följande:

- ① Mitthögtalare
- ② Vänster, främre högtalare (L)
- ③ Höger, främre högtalare (R)
- ④ Subwoofer
- ⑤ Vänster surroundhögtalare (L)
- ⑥ Höger surroundhögtalare (R)

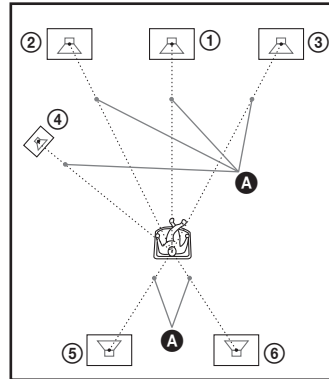

[Främre vänster/höger] 3,0 m: Ställ in avståndet till de främre högtalarna.

[Mitt]* 3,0 m: Ställ in avståndet till mitthögtalaren.

[Surround vänster/höger] 3,0 m: Ställ in avståndet till surroundhögtalarna.

[Subwoofer] 3,0 m: Ställ in avståndet till subwooferhögtalarna.

* Det här alternativet visas när väljer [Ja] i inställningen [Anslutning].

Obs!

- Beroende på inmatningsströmmen är det inte säkert att [Avstånd] fungerar.

■ [Nivå]

Du kan justera högtalarnas ljudnivå. Du kan ställa in parametrarna från -6,0 till +6,0 dB. Kontrollera att du ställer in [Testton] på [På] för att göra justeringen lättare.

[Främre vänster/höger] 0,0 dB: Ställ in nivån för de främre högtalarna.

[Mitt]* 0,0 dB: Ställ in nivån för mitthögtalaren.

[Surround vänster/höger]* 0,0 dB: Ställ in nivån för surroundhögtalarna.

[Subwoofer] 0,0 dB: Ställ in subwoofernivån.

* Det här alternativet visas om du har valt [Ja] i inställningen [Anslutning].

■ [Testton]

Högtalarna avger en testton för att justera [Nivå].

[Av]: Testtonen sänds inte ut från högtalarna.

[På]: Testtonen sänds ut från varje högtalare i tur och ordning medan nivån justeras.

När du väljer något av alternativen för [Högtalarinställningar] hörs testtonen från varje högtalare i tur och ordning. Justera ljudnivån enligt följande.

- 1 Ställ in [Testton] på [På].**
- 2 Tryck på \uparrow/\downarrow för att välja [Nivå] och tryck sedan på \oplus .**
- 3 Tryck på \uparrow/\downarrow för att välja önskad högtalartyp och tryck sedan på \oplus .**
- 4 Tryck på \leftarrow/\rightarrow för att välja vänster eller höger högtalare och tryck därefter på \uparrow/\downarrow för att justera nivån.**
- 5 Tryck på \oplus .**
- 6 Upprepa steg 3 till 5.**
- 7 Tryck på RETURN.**
Systemet återgår till föregående skärmbild.
- 8 Tryck på \uparrow/\downarrow för att välja [Testton] och tryck sedan på \oplus .**
- 9 Tryck på \uparrow/\downarrow för att välja [Av] och tryck sedan på \oplus .**

Obs!

- Testtonssignalerna matas inte ut från HDMI (OUT)-uttaget.

Tips!

- Tryck på \triangleleft +/- för att justera alla högtalares volym samtidigt.

Använda insomningstimern

Du kan ställa in systemet så att det stängs av vid en förinställd tid så att du kan somna medan du lyssnar på musik. Tiden kan ställas in i intervaller om 10 minuter.

Tryck på SLEEP.

Varje gång du trycker på SLEEP ändras minutvisningen (den återstående tiden) i frontpanelens teckenfönster med 10 minuter.

När du ställer in insomningstimern visas den återstående tiden var femte minut.

När den återstående tiden är mindre än två minuter blinkar SLEEP i frontpanelens teckenfönster.

Kontrollera återstående tid

Tryck en gång på SLEEP.

Så här ändrar du den återstående tiden

Tryck på SLEEP flera gånger för att välja önskad tid.

Inaktivera knapparna på enheten

(Barnlås)

Du kan inaktivera knapparna på enheten (förutom \mathbb{I}/\odot) för att förhindra att de används av misstag, till exempel av barn (barnlåsfunktion).

Tryck på ■ på enheten i mer än fem sekunder.

LOCKED visas i frontpanelens teckenfönster. Barnlåsfunktionen aktiveras och knapparna på enheten är låsta. (Du kan använda systemet med fjärrkontrollen.)

Om du vill avbryta trycker du på ■ i mer än fem sekunder så att UNLOCK visas i frontpanelens teckenfönster.

Obs!

- Om du trycker på enhetens knappar medan barnlåsfunktionen är aktiverad blinkar LOCKED i frontpanelens teckenfönster.

Styra TV:n med den medföljande fjärrkontrollen

Genom att justera fjärrsignalen kan du styra en TV med den medföljande fjärrkontroll.

Obs!

- Koden kan ändras eller återställas till (SONY)s standardinställning när du byter batterier i fjärrkontrollen. Återställ då rätt kodnummer.

Förbereda fjärrkontrollen för att styra TV:n

Tryck och håll in TV TV I/⏻ medan du anger TV:ns tillverkarkod (se tabellen) med nummerknapparna. Släpp sedan upp TV TV I/⏻.

Om inställningen inte lyckas ändras inte den registrerade koden. Mata in koden igen.

Koder för TV:n som kan styras

Om det finns flera koder i listan kan du försöka ange dem en och en tills du hittar den som passar din TV.

Tillverkare	Kod
SONY	01 (standard)
LG	05
PANASONIC	06
PHILIPS	02, 03, 07
SAMSUNG	02, 08
TOSHIBA	04

Ändra ljusstyrkan i frontpanelens teckenfönster

Tryck på DIMMER.

Varje gång du trycker på DIMMER ändras ljusstyrkan i frontpanelens teckenfönster.

Spara energi i viloläge

Kontrollera att följande två inställningar är gjorda:

- [Kontroll för HDMI] i [HDMI-inställningar] är inställt på [Av] (sidan 61).
- [Snabbstartläge] är inställt på [Av] (sidan 62).

Visa webbplatser

Du kan ansluta till Internet och visa webbplatser, t.ex. Sonys startside, med hjälp av systemet.

- 1 Förbered för Internetanvändning.**
Anslut systemet till ett nätverk (sidan 27).
- 2 Tryck på HOME.**
Startmenyn visas på TV-skärmen.
- 3 Tryck på \leftarrow/\rightarrow för att välja globe [Nätverk].**
- 4 Tryck på \uparrow/\downarrow för att välja [Internetläsare] och tryck sedan på \oplus .**
Skärmbilden [Internetläsare] visas.

Obs!

- Vissa webbplatser kanske inte fungerar eller visas på rätt sätt.

Ange en webbadress

Välj [URL-inmatning] på alternativmenyn. Ange webbadressen med hjälp av tangentbordet och välj sedan [Enter].

Så här anger du startside

När den sida som du vill ange visas väljer du [Gör till startside] på alternativmenyn.

Så här avslutar du Internetläsaren

Tryck på HOME.

Skärmbilden Internetläsare

Du kan kontrollera webbplatsinformation genom att trycka på DISPLAY. Den information som visas skiljer sig beroende på webbplats och sidstatus.

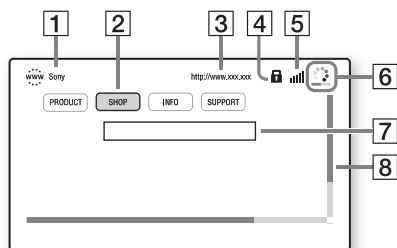

- 1** Sidtitel
- 2** Markör
Flytta genom att trycka på $\leftarrow/\uparrow/\downarrow/\rightarrow$. Placera markören på den länk som du vill visa och tryck på \oplus . Den länkade webbplatsen visas.
- 3** Sidadress
- 4** SSL-ikon
Visas när den länkade webbadressen är säker.
- 5** Indikator för signalstyrka
Visas när systemet är anslutet till ett trådlöst nätverk.
- 6** Förloppsindikator/inläsningsikon
Visas när sidan läses in och när filer hämtas eller överförs.
- 7** Textinmatningsfält
Tryck på \oplus och välj sedan [Inmatn.] på alternativmenyn för att öppna tangentbordet.
- 8** Rullningslist
Tryck på $\leftarrow/\uparrow/\downarrow/\rightarrow$ för att flytta sidan åt vänster, uppåt, nedåt eller åt höger.

Tillgängliga alternativ

Olika inställningar och funktioner finns tillgängliga genom att trycka på OPTIONS. Vilka alternativ som är tillgängliga skiljer sig åt beroende på situationen.

Alternativ	Information
[Webbläsarinst.]	Visar inställningarna för Internetläsaren. <ul style="list-style-type: none">• [Zoom]: Ökar eller minskar storleken för det visade innehållet.• [JavaScript-inställn.]: Anger om JavaScript ska aktiveras eller inaktiveras.• [Cookie-inställningar]: Anger om cookies ska accepteras eller inte.• [SSL-larmvisning]: Anger om SSL ska aktiveras eller inaktiveras.
[Inmatn.]	Visar tangentbordet där du kan ange tecken medan du visar en webbplats.
[Ny rad]	Markören flyttas till nästa rad i textinmatningsfältet.

Alternativ	Information
[Radera]	Raderar ett tecken till vänster om markören under textinmatning.
[Fönsterlista]	Visar en lista över alla webbplatslar som är öppna för tillfället. Gör att du kan återgå till en webbplats som visats tidigare genom att välja fönstret.
[Bokmärkeslista]	Visar bokmärkeslistan.
[Teckenkodning]	Ställer in teckenkoden.
[Föregående sida]	Går till en sida som har visats tidigare.
[Nästa sida]	Går till nästa sida som har visats tidigare.
[Avbryt inläsning]	Stoppas inläsningen av en sida.
[Läs in igen]	Läser in samma sida igen.
[URL-inmatning]	Gör att du kan ange en webbadress när tangentbordet visas.
[Lägg till bokmärke]	Lägger till den webbplats som visas för tillfället i bokmärkeslistan.
[Gör till start sida]	Anger den webbplats som visas för tillfället som start sida.
[Öppna i nytt fönster]	Öppnar en länk i ett nytt fönster.
[Visa certifikat]	Visar servercertifikat som skickas från sidor som har stöd för SSL.

Konfigurera nätverket

[Internetinställningar]

Anslut systemet till nätverket innan du gör inställningarna. Mer information finns i Steg 3: Ansluta till nätverket (sidan 27).

Så här öppnar du skärmen för inställningar

1 Tryck på HOME.

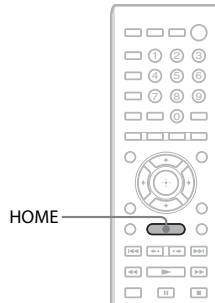

Startmenyn visas på TV-skärmen.

2 Tryck på ←/→ för att välja [Inställn.].

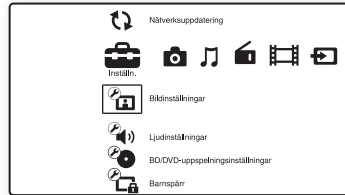

3 Tryck på ↑/↓ för att välja [Nätverksinställningar] och tryck sedan på (+).



- 4 Tryck på \uparrow/\downarrow för att välja [Internet-inställningar] och tryck sedan på \oplus .**
Skärmbilden [Internetinställningar] visas.

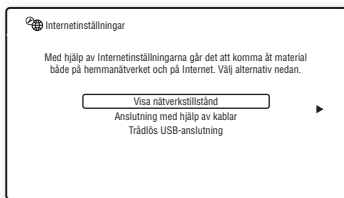

Obs!

- Alternativen i [Internetinställningar] är nödvändiga för att du ska kunna ansluta till Internet. Ange respektive (alfanumeriska) värden för bredbandsroutern eller routern för trådlöst LAN. Vilka alternativ som måste anges kan skilja sig åt beroende på Internetleverantören eller routern. Mer information finns i handboken från Internetleverantören och handboken som medföljde routern.
- Om du vill ha mer information kan du gå till följande webbadress.

För kunder i Europa:
<http://support.sony-europe.com>

För kunder i Taiwan:
<http://www.sony-asia.com/support/tw>

För kunder i övriga länder eller regioner:
<http://www.sony-asia.com/support>

När du ansluter till LAN-nätverket med en LAN-kabel

Följ stegen nedan för att ansluta till ett LAN-nätverk (Local Area Network).

Automatisk inställning

- 1 Tryck på \uparrow/\downarrow för att välja [Anslutning med hjälp av kablar] på skärmbilden [Internetinställningar] och tryck sedan på \oplus .**
- 2 Tryck på \uparrow/\downarrow för att välja [Auto] och tryck sedan på \oplus .**
Nätverksinställningen görs automatiskt och Internetinställningarna visas på TV-skärmen.

- 3 Tryck på \rightarrow .**
- 4 Tryck på \uparrow/\downarrow för att välja [Spara & anslut] och tryck sedan på \oplus .**
Nätverksanslutningen kontrolleras.
- 5 Vänta på att meddelandet [Nu är Internet-inställningarna färdiga.] visas och tryck sedan på \oplus .**
Konfigurationen är klar. Om meddelandet inte visas hörsammar du uppmaningarna på skärmen.

Manuell inställning

- 1 Tryck på \uparrow/\downarrow för att välja [Anslutning med hjälp av kablar] på skärmbilden [Internet-inställningar] och tryck sedan på \oplus .**
- 2 Tryck på \uparrow/\downarrow för att välja [Special] och tryck sedan på \oplus .**
- 3 Tryck på \uparrow/\downarrow för att välja nätverksinställning och tryck sedan på \oplus .**
 - [Auto]: IP-adressen ställs in automatiskt och skärmbilden [DNS-inställningar] visas. Om du väljer [Auto] och trycker på \oplus ställs DNS-inställningen in automatiskt. Om du väljer [Ange IP-adress] och trycker på \oplus ska du ange DNS-inställningen manuellt.
Tryck på $\leftarrow/\uparrow/\downarrow/\rightarrow$ och sifferknapparna för att ställa in följande alternativ. Tryck sedan på \oplus .
 - [Primär DNS]
 - [Sekundär DNS]
 - [Ange IP-adress]: Ange nätverksinställningarna manuellt enligt nätverksmiljön. Tryck på $\leftarrow/\uparrow/\downarrow/\rightarrow$ och sifferknapparna för att ställa in följande alternativ. Tryck sedan på \oplus .
 - [IP-adress]:
 - [Nätmask]
 - [Standardgateway]
 - [Primär DNS]
 - [Sekundär DNS]

4 Tryck på ↑/↓ för att välja proxyserver och tryck sedan på ⊕.

- [Nej]: Ingen proxyserver används.
- [Ja]: Ange proxyserverinställningen.
Tryck på ←/↑/↓/→ och sifferknapparna.
Tryck sedan på ⊕.

Internetinställningarnas värde visas på TV-skärmen.

5 Tryck på →.**6 Tryck på ↑/↓ för att välja [Spara & anslut] och tryck sedan på ⊕.**

Nätverksanslutningen kontrolleras.

7 Vänta på att meddelandet [Nu är Internetinställningarna färdiga.] visas och tryck sedan på ⊕.

Konfigurationen är klar. Om meddelandet inte visas följer du meddelandena på skärmen.

När du ansluter till det trådlösa LAN-nätverket med USB-nätverkskortet för trådlöst LAN

Följ stegen nedan för att ansluta till ett trådlöst LAN-nätverk (Local Area Network).

När den trådlösa routern är kompatibel med WPS-funktionen**1 Tryck på ↑/↓ för att välja [Trådlös USB-anslutning] på skärmbilden [Internetinställningar] och tryck sedan på ⊕.****2 Tryck på ↑/↓ för att välja [Wi-Fi Protected Setup (WPS)] och tryck sedan på ⊕.****3 Aktivera WPS-funktionen för den trådlösa routern genom att trycka på ↑/↓ för att välja [Start] och tryck sedan på ⊕.**

Information om hur du aktiverar WPS-funktionen finns i bruksanvisningen för routern.

4 Vänta på att meddelandet [Wi-Fi Protected Setup-inställningen lyckades.] visas och tryck sedan på →.

Konfigurationen av den trådlösa LAN-anslutningen och IP-adressen är klar. Ange sedan proxyserverinställningen. Följ steg 4 till 7 i "Manuell inställning" i "När du ansluter till LAN-nätverket med en LAN-kabel" ovan.

När den trådlösa routern inte är kompatibel med WPS-funktionen**1 Tryck på ↑/↓ för att välja [Trådlös USB-anslutning] på skärmbilden [Internetinställningar] och tryck sedan på ⊕.****2 Tryck på ↑/↓ för att välja [Scan] och tryck sedan på ⊕.**

Systemet söker efter tillgängliga trådlösa LAN-nätverk och en lista över de trådlösa LAN-nätverken visas.

3 Tryck på ↑/↓ för att välja ett trådlöst LAN-nätverk och tryck sedan på ⊕.**■ När det valda trådlösa LAN-nätverket är osäkert**

Konfigurationen av den trådlösa LAN-anslutningen är klar. Ange sedan inställningar för IP-adressen genom att följa stegen i "Automatisk inställning" eller "Manuell inställning" i "När du ansluter till LAN-nätverket med en LAN-kabel" ovan.

■ När det valda trådlösa LAN-nätverket är säkert

Skärmbilden där du kan ange en WEP- eller WPA-nyckel visas. Gå vidare till steg 5.

■ Så här anger du det trådlösa LAN-nätverkets namn

Välj [Manuell inmatning].

Skärmbilden för inmatning visas. Ange namnet det trådlösa LAN-nätverkets genom genom att följa meddelandena på skärmen. Tryck sedan på →.

4 Tryck på ↑/↓ för att välja säkerhetsläget och tryck sedan på .

- [Ingen/inga]: Välj det här alternativet om det trådlösa LAN-nätverket är osäkert. Konfigurationen av den trådlösa LAN-anslutningen är klar. Ange sedan inställningar för IP-adressen genom att följa stegen i “Automatisk inställning” eller “Manuell inställning” i “När du ansluter till LAN-nätverket med en LAN-kabel” ovan.
- [WEP]: Det trådlösa LAN-nätverket skyddas av en WEP-nyckel.
- [WPA/WPA2-PSK]: Det trådlösa LAN-nätverket skyddas av WPA-PSK eller WPA2-PSK.
- [WPA2-PSK]: Det trådlösa LAN-nätverket skyddas av WPA2-PSK.

5 Ange WEP-nyckeln/WPA-nyckeln genom att följa meddelandena på skärmen. Tryck sedan på →.

Konfigurationen av den trådlösa LAN-anslutningen är klar. Ange sedan inställningar för IP-adressen genom att följa stegen i “Automatisk inställning” eller “Manuell inställning” i “När du ansluter till LAN-nätverket med en LAN-kabel” ovan.

Om säkerhet för trådlösa LAN-nätverk

Eftersom kommunikationen via funktionen för trådlöst LAN sker med radiovågor, kan den trådlösa signalen vara mottaglig för störningar. Systemet har stöd för olika säkerhetsfunktioner för att skydda den trådlösa kommunikationen. Kontrollera att säkerhetsinställningarna konfigurerats i enlighet med din nätverksmiljö.

Ingen säkerhet

Även om det är enkelt att utföra inställningar kan vem som helst fånga upp trådlös kommunikation eller inkräkta på ditt trådlösa nätverk utan några avancerade verktyg. Kom ihåg att det finns en risk för obehörig tillgång eller upptagning av information.

WEP

WEP skyddar kommunikationen så att utomstående personer inte kan fånga upp den eller inkräkta på ditt trådlösa nätverk. WEP är en gammal säkerhetsteknik som gör det möjligt att ansluta äldre enheter som saknar stöd för TKIP/AES.

WPA-PSK (TKIP), WPA2-PSK (TKIP)

TKIP är en säkerhetsteknik som utvecklats för att åtgärda de brister som finns i WEP. TKIP är säkrare än WEP.

WPA-PSK (AES), WPA2-PSK (AES)

AES är en säkerhetsteknik som använder en avancerad säkerhetsmetod som skiljer sig från WEP och TKIP.

AES garanterar högre säkerhet än både WEP och TKIP.

Använda skärmbilden Inställn.

Du kan göra olika justeringar av funktioner som bild och ljud.

Välj  (Inställn.) på startmenyn när du behöver ändra systemets inställningar. Standardinställningarna är understrukna.

Obs!

- Uppspelningsinställningar som lagras på skivan prioriteras före inställningarna på skärmbilden Inställn. och alla funktioner som beskrivs kanske inte fungerar.

1 Tryck på HOME.

Startmenyn visas på TV-skärmen.

2 Tryck på \leftarrow/\rightarrow för att välja [Inställn.].



3 Tryck på \uparrow/\downarrow för att välja ikonen för den inställningskategori som ska ändras och tryck sedan på \oplus .

Exempel: [Bildinställningar]

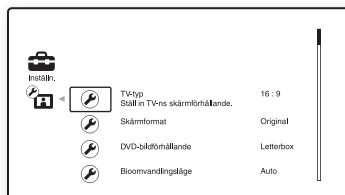

Du kan ställa in följande alternativ.

ikon	Beskrivning
	[Nätverksuppdatering] (sidan 57) Uppdaterar programvaran för systemet.

ikon	Beskrivning
	[Bildinställningar] (sidan 58) Gör bildinställningarna i enlighet med typen av anslutningsuttag.
	[Ljudinställningar] (sidan 59) Gör ljudinställningar i enlighet med typen av anslutningsuttag.
	[BD/DVD-uppspelningsinställningar] (sidan 60) Gör detaljerade inställningar för uppspelning av BD/DVD-skivor.
	[Barnspärr] (sidan 61) Gör detaljerade inställningar för barnspärrfunktionen.
	[Musikinställningar] (sidan 61) Gör detaljerade inställningar för uppspelning av Super Audio CD-skivor.
	[Systeminställningar] (sidan 61) Gör systemrelaterade inställningar.
	[Nätverksinställningar] (sidan 62) Gör detaljerade inställningar för Internet och nätverk.
	[Enkel inställning] (sidan 63) Gör om Enkel inställning för att göra grundinställningarna.
	[Återställning] (sidan 63) Återställer systemet till fabriksinställningarna.

[Nätverksuppdatering]



Du kan uppdatera och förbättra systemets funktioner.

Information om uppdateringsfunktionerna finns på följande webbplats:

För kunder i Europa:
<http://support.sony-europe.com>

För kunder i Taiwan:
<http://www.sony-asia.com/support/tw>

För kunder i övriga länder eller regioner:
<http://www.sony-asia.com/support>

Under en programvaruuppdatering visas UPDATING i frontpanelens teckenfönster. Huvudenheten stängs av automatiskt när uppdateringarna är klara. Vänta tills programuppdateringen är klar. Starta inte och stäng inte av huvudenheten och använd inte huvudenhetens eller TV:ns funktioner.

[Bildinställningar]

■ [3D-utmatningsinst.]

[Auto]: Du bör vanligtvis välja det här alternativet.
[Av]: Välj detta för att visa allt material i 2D.

Obs!

- 3D-video från HDMI (IN 1)- eller HDMI (IN 2)-uttaget matas ut oavsett den här inställningen.

■ [TV-skärmsinställning för 3D]

Ställer in bildstorleken på din 3D-kompatibla TV.

Obs!

- Den här inställningen gäller inte 3D-video från HDMI (IN 1)- eller HDMI (IN 2)-uttaget.

■ [TV-typ]

[16:9]: Välj det här vid anslutning till en bredbilds-TV eller en TV med bredbildsfunktion.

[4:3]: Välj det här vid anslutning till en TV med 4:3-format utan bredbildsfunktion.

■ [Skärmformat]

[Original]: Välj det här vid anslutning till en bredbilds-TV eller en TV med bredbildsfunktion. Visar en 4:3-skärmbild i 16:9-bildformat även på en bredbilds-TV.

[Fast bildförhållande]: Ändrar bildstorleken så att den passar skärmstorleken med det ursprungliga bildformatet.

■ [DVD-bildförhållande]

[Letterbox]: Visar en bred bild med svarta remsor överst och nederst.



[Pan & Scan]: Visar en bild med full höjd på hela skärmen, med avklippta sidor.

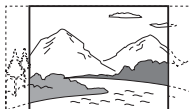

■ [Biomvandlingsläge]

[Auto]: Du bör vanligtvis välja det här alternativet. Enheten identifierar automatiskt om materialet är videobaserat eller filmbaserat och växlar till lämplig omvandlingsmetod.

[Video]: Omvandlingsmetoden som passar för videobaserat material väljs alltid oavsett material.

■ [Bildutmatningsformat]

[HDMI]: Välj normalt [Auto]. Välj [Original-upplösning] för att mata ut den upplösning som spelades in på skivan. (Om upplösningen är lägre än SD-upplösningen visas den som SD-upplösning.) [Komponentvideo] (för andra modeller än europeiska och saudiarabiska): Välj den upplösning som passar TV:n.

[Video]: Ställer automatiskt in den lägsta upplösningen.

Obs!

- Om ingen bild visas när du ställt in upplösningen [HDMI] eller [Komponentvideo] försöker du med en annan upplösningstillställning. (Endast för andra modeller än europeiska och saudiarabiska)
- Om du ansluter via COMPONENT VIDEO OUT-uttaget och [Komponentvideo] är valt kan BD-ROM-uppspelning av skyddat innehåll endast användas med utmatningsupplösningen 480i/576i (sidorna 22, 29). (Endast för andra modeller än europeiska och saudiarabiska)

■ [BD/DVD-ROM 1080/24p-utmatn.]

[Auto]: Sänder ut videosignaler på 1920 × 1080p/24 Hz endast om du ansluter en 1080/24p-kompatibel TV via HDMI (OUT)-uttaget.

[Av]: Välj det här alternativet när TV:n inte är kompatibel med 1080/24p-videosignaler.

■ [YCbCr/RGB (HDMI)]

[Auto]: Identifierar automatiskt den externa enhetens typ och växlar till matchande färginställning.

[YCbCr (4:2:2)]: Matar ut YCbCr 4:2:2-video-signaler.

[YCbCr (4:4:4)]: Matar ut YCbCr 4:4:4-video-signaler.

[RGB]: Välj det här vid anslutning till en enhet med ett HDCP-kompatibelt DVI-uttag.

■ [HDMI Deep Colour-utmatning]

[Auto]: Du bör vanligtvis välja det här alternativet. [16 bitar], [12 bitar], [10 bitar]: Matar ut 16-bitars/12-bitars/10-bitars videosignaler när den anslutna TV:n är kompatibel med Deep Color.

[Av]: Välj det här alternativet när bilden är instabil eller färgerna verkar onaturliga.

■ [Pausläge] (endast BD/DVD VIDEO/DVD-R/DVD-RW)

[Auto]: Bilden, inklusive personer och föremål som rör sig dynamiskt, matas ut utan skakningar. Normalt ska du välja den här inställningen.

[Bildruta]: Bilden, inklusive personer och föremål som inte rör sig dynamiskt, sänds ut med hög upplösning.

[Ljudinställningar]

■ [BD-ljudmixinställning]

[På]: Matar ut ljudet som erhålls genom att interaktivt ljud mixas med sekundärt ljud till primärt ljud.

[Av]: Matar endast ut primärt ljud.

■ [Ljuddynamikkontroll]

Komprimerar ljudspårets dynamiska område.

[Auto]: Spelar upp med det dynamiska område som angivits på skivan (endast BD-ROM).

[På]: Systemet återskapar ljudspåret med den sorts dynamiskt omfång som inspelnings teknikern avsåg.

[Av]: Ingen komprimering av det dynamiska omfånget.

■ [Dämpa - AUDIO]

Distorsion kan uppstå när du lyssnar på en komponent som är ansluten till AUDIO-uttagen (AUDIO IN L/R). Du kan undvika distorsion genom att minska enhetens inmatningsnivå.

[På]: Dämpar inmatningsnivån.

Utmatningsnivån ändras.

[Av]: Normal nivå på insignalen.

■ [Ljudutmatning]

Du kan välja utmatningsmetod där ljudsignalen matas ut.

[Högtalare]: Matar endast ut flerkanaligt ljud från systemets högtalare.

[Högtalare+HDMI]: Matar ut flerkanaligt ljud från systemets högtalare och 2-kanaliga linjära PCM-signaler från HDMI (OUT)-uttaget.

[HDMI]: Matar ut ljudet endast från HDMI (OUT)-uttaget. Ljudformatet beror på den anslutna komponenten.

Obs!

- När [Kontroll för HDMI] är inställt på [På] (sidan 61) ställs [Ljudutmatning] automatiskt in på [Högtalare+HDMI] och inställningen kan inte ändras.
- Ljudsignaler matas inte ut från HDMI (OUT)-uttaget när [Ljudutmatning] är inställt på [Högtalare+HDMI] och [HDMI1-ljudinmatningsläge] (sidan 61) är inställt på [TV]. (Endast europeiska modeller.)

- När [Ljudutmatning] är inställt på [HDMI] är utmatningsformatet för funktionen TV och SAT/CABLE tvåkanaligt linjärt PCM.

■ [Ljudeffekt]

Du kan ställa in systemets ljudeffekter (SOUND MODE och [Surroundinställning]) till av/på.

[På]: Aktiverar alla ljudeffekter i systemet. Den övre gränsen för samplingsfrekvensen är inställd på 48 kHz.

[Av]: Ljudeffekterna är inaktiverade. Välj det här alternativet om du inte vill ställa in den övre gränsen för samplingsfrekvensen.

■ [Surroundinställning]

Du kan välja surroundinställning. Mer information finns i Steg 6: Lyssna på surroundljud (sidan 31).

■ [Högtalarinställningar]

Ställ in högtalarna för att få bästa möjliga surroundljud. Mer information finns i Ställa in högtalarna (sidan 49).

■ [Autom. kalibrering]

Du kan kalibrera rätt inställningar automatiskt. Mer information finns i Kalibrera rätt inställningar automatiskt (sidan 48).

[BD/DVD-uppspelningsinställningar]

Du kan göra detaljerade inställningar för uppspelning av BD/DVD-skivor.

■ [BD/DVD-menyn]

Du kan välja standardmenyspråk för BD-ROM-skivor och DVD VIDEO-skivor.

När du väljer [Välj språkkod.] visas skärmbilden där du anger språkkoden. Ange koden för ditt språk, som finns i Lista över språkkoder (sidan 76).

■ [Ljud]

Du kan välja standardspråk för spår för BD-ROM-skivor eller DVD VIDEO-skivor.

När du väljer [Original] anges det språk som prioriteras på skivan.

När du väljer [Välj språkkod.] visas skärmbilden där du anger språkkoden. Ange koden för ditt språk, som finns i Lista över språkkoder (sidan 76).

■ [Textning]

Du kan välja standardspråk för undertexter för BD-ROM-skivor och DVD VIDEO-skivor.

När du väljer [Välj språkkod.] visas skärmbilden där du anger språkkoden. Ange koden för ditt språk, som finns i Lista över språkkoder (sidan 76).

■ [Uppsp.lager för BD-hybridskivor]

[BD]: Spelar BD-lager.

[DVD/CD]: Spelar DVD- eller CD-lager.

■ [BD-Internetanslutning]

[Tillåt]: Du bör vanligtvis välja det här alternativet.

[Tillåt ej]: Förhindrar Internetanslutning.

[Barnspärr]

■ **[Lösenord]**

Ställ in eller ändra lösenordet för funktionen Barnspärr. Med ett lösenord kan du ange begränsningar för uppspelning av BD-ROM- och DVD VIDEO-skivor och Internetvideo. Vid behov kan du skilja på begränsningsnivåerna för BD-ROM- och DVD VIDEO-skivor.

■ **[Regionskod för barnspärr]**

Uppspelningen av vissa BD-ROM-skivor och DVD VIDEO-skivor kan begränsas efter geografiskt område. Avsnitt kan läsas eller bytas ut mot andra avsnitt. Följ anvisningarna på skärmen och ange ditt fyrsiffriga lösenord.

■ **[BD-barnspärr]**

Uppspelningen av vissa BD-ROM-skivor kan begränsas efter användarens ålder. Avsnitt kan läsas eller bytas ut mot andra avsnitt. Följ anvisningarna på skärmen och ange ditt fyrsiffriga lösenord.

■ **[DVD-barnspärr]**

Uppspelningen av vissa DVD VIDEO-skivor kan begränsas enligt en förutbestämd nivå, t.ex. användarens ålder. Avsnitt kan läsas eller bytas ut mot andra avsnitt. Följ anvisningarna på skärmen och ange ditt fyrsiffriga lösenord.

■ **[Barnspärr för internetvideo]**

Uppspelningen av vissa Internetvideofiler kan begränsas efter användarens ålder. Avsnitt kan läsas eller bytas ut mot andra avsnitt. Följ anvisningarna på skärmen och ange ditt fyrsiffriga lösenord.

■ **[Oklassade internetvideoprogram]**

[Tillåt]: Tillåter uppspelning av oklassade internetvideoprogram.

[Blockera]: Blockerar uppspelning av oklassade internetvideoprogram.

[Musikinställningar]

Du kan göra detaljerade inställningar för uppspelning av Super Audio CD-skivor.

■ **[Uppsp.lager för Super Audio CD]**

[Super Audio CD]: Spelar upp Super Audio CD-lagret.

[CD]: Spelar upp CD-lagret.

■ **[Uppsp.kanaler för Super Audio CD]**

[DSD 2ch]: Spelar upp 2-kanalsområdet.

[DSD Multi]: Spelar upp flerkanalsområdet.

[Systeminställningar]

Du kan du göra systemrelaterade inställningar.

■ **[OSD-språk]**

Du kan välja språk för systemets skärmtext.

■ **[Belysning / display]**

Du kan välja status för de mjuka knapparna (sidan 11) och frontpanelens teckenfönster (sidan 12).

[Standard / På]: De mjuka knapparna och frontpanelens teckenfönster är belysta.

[Enkelt / Av]: De mjuka knapparna och frontpanelens teckenfönster stängs av när systemet inte används.

■ **[HDMI-inställningar]**

[Kontroll för HDMI]

[På]: På. Alla komponenter som är anslutna med en HDMI-kabel i systemet kan styra varandra.

[Av]: Av.

[Audio Return Channel]

Den här funktionen är tillgänglig när du ansluter systemet och en TV som är kompatibel med funktionen Audio Return Channel.

[Auto]: Systemet kan automatiskt ta emot TV:ns digitala ljudsignal via en HDMI-kabel.

[Av]: Av.

Obs!

- Den här funktionen är bara tillgänglig när [Kontroll för HDMI] är inställt på [På].

[HDMI1-ljudinmatningsläge] (endast europeiska modeller)

Du kan välja ljudinmatningen för den komponent som är ansluten till HDMI (IN 1)-uttaget.

[HDMI1]: Ljudet från den komponent som är ansluten till HDMI (IN 1)-uttaget matas in från HDMI (IN 1)-uttaget.

[TV]: Ljudet från den komponent som är ansluten till HDMI (IN 1)-uttaget matas in från TV (DIGITAL IN OPTICAL)-uttaget.

■ [Snabbstartläge]

[På]: Förkortar starttiden från viloläge. Du kan använda systemet snabbt efter det att du har startat det.

[Av]: Standardinställningen.

■ [Automatiskt viloläge]

[På]: Aktiverar funktionen [Automatiskt viloläge]. Om du inte använder systemet under 30 minuter aktiveras viloläget automatiskt.

[Av]: Stänger av funktionen.

■ [Automatisk informationsvisning]

[På]: Visar automatiskt information på skärmen när visade titlar, bildlägen, ljudsignaler o.s.v. ändras.

[Av]: Visar information endast när du trycker på DISPLAY.

■ [Skärmläckare]

[På]: Aktiverar skärmläckarfunktionen.

[Av]: Av.

■ [Meddelande om mjukvaruuppdät.]

[På]: Ställer in systemet så att du får information om nyare programvaruversioner (sidan 57).

[Av]: Av.

■ [Gracernote-inställningar]

[Auto]: Laddar automatiskt ned skivinformation när du stoppar uppspelningen av skivan.

Systemet måste vara anslutet till nätverket för att informationen ska kunna hämtas.

[Manuellt]: Hämtar skivinformationen om [Videosökning] eller [Musiksökning] är valt.

■ [Systeminformation]

Du kan visa systemets programvaruversion och MAC-adressen.

**[Nätverksinställningar]**

Du kan göra detaljerade inställningar för Internet och nätverk.

■ [Internetinställningar]

Anslut systemet till nätverket i förväg.

Mer information finns i Steg 3: Ansluta till nätverket (sidan 27).

■ [Nätverksdiagnos]

Du kan köra en nätverksdiagnos för att kontrollera om nätverksanslutningen är korrekt.

■ [Inställningar för ansluten server]

Anger om den anslutna DLNA-servern ska visas eller inte.

■ [Installation av Renderer]

[Automatisk åtkomstbehörighet]: Anger om automatisk åtkomst från en nyligen identifierad DLNA-styrenhet ska tillåtas eller inte.

[Smart Val]: Tillåter att en Sony DLNA-styrenhet hittar systemet som målkomponent för styrning med hjälp av den infraröda strålen. Du kan aktivera eller stänga av funktionen.

[Renderer-namn]: Visar systemets namn så som det visas på andra DLNA-enheter i nätverket.

■ [Åtkomstbehörighet för Renderer]

Anger om kommandon från DLNA-styrenheter ska accepteras eller inte.

■ [Party-autostart]

[På]: Startar ett PARTY eller ansluter till ett befintligt PARTY på begäran från en nätverksenhet som är kompatibel med funktionen PARTY STREAMING.

[Av]: Av.

■ [Registrering av Media Remote-apparater]

Registrerar din Media Remote-enhet.

■ [Registrerade Media Remote-apparater]

Visar en lista över registrerade Media Remote-enheter.



1·2·3

[Enkel inställning]

Gör om Enkel inställning för att göra grundinställningarna. Följ anvisningarna på skärmen.



[Återställning]

■ [Återställning till fabriksinställningarna]

Du kan återställa systeminställningarna till fabriksinställningarna genom att välja inställningsgruppen. Alla inställningar inom gruppen återställs.

■ [Nollställ personlig information]

Du kan radera din personliga information som lagrats i systemet.

Försiktighetsåtgärder

Om säkerhet

- Ställ inte vätskefyllda föremål, t.ex. en vas, på systemet och placera inte systemet i närheten av vatten, t.ex. bredvid ett badkar eller en dusch, eftersom det kan orsaka brand och elektriska stötar. Om ett föremål eller vätska skulle råka komma in inuti höljet kopplar du genast bort strömmen till systemet. Låt sedan en kvalificerad tekniker kontrollera systemet innan du använder det igen.
- Vidrör inte nätkabeln med våta händer. Om du gör det kan du få en elektrisk stöt.

Om strömkällor

- Om du inte ska använda enheten under en längre tid bör du koppla ur den från nätuttaget. När du kopplar bort nätkabeln drar du i kontakten. Dra aldrig i sladden.

Om placering

- Placera systemet på en plats med tillräcklig ventilation för att undvika att det blir för varmt.
- Om du spelar med hög volym under en längre tid blir höljet mycket varmt. Det är inte ett tecken på att något är fel. Du bör dock undvika att vidröra de heta ytorna. Placera inte systemet där utrymmet runt det är begränsat. Om inte luften kan cirkulera fritt finns det risk för överhettning.
- Blockera inte ventilationsgallren genom att placera saker på systemet. Systemet är utrustat med en kraftig förstärkare. Om ventilationshålen är blockerade kan systemet överhettas och sluta att fungera.
- Placera inte systemet på ytor med ett material som kan blockera ventilationsöppningarna (t.ex. filter, mattor och liknande) eller, av samma anledning, i närheten av gardiner och dylikt.
- Installera inte systemet i ett slutet utrymme, såsom en bokhylla eller liknande.
- Placera inte systemet i närheten av värmekällor, till exempel element och ventilationskanaler, och inte heller i direkt solljus, där det är mycket dammig eller där systemet kan utsättas för mekaniska vibrationer och stötar.
- Placera inte systemet så att det lutar. Det är enbart avsett att användas i vågrätt läge.
- Håll systemet och skivor borta från utrustning med starka magnetfält, till exempel mikrovågsugnar och stora högtalare.
- Placera inga tunga föremål på systemet.

Om användning

- Om systemet tas direkt från en kall plats till en varm eller om det placeras i ett mycket fuktigt rum kan kondens bildas på linserna inuti enheten. Om det inträffar kanske systemet inte fungerar ordentligt. Ta då ur skivan och låt systemet stå på i en halvtimme tills kondensen avdunstat.
- Ta ut skivan när du flyttar på systemet. Om du inte gör det kan skivan skadas.
- Om något skulle råka komma in inuti höljet kopplar du genast bort strömmen till enheten. Låt sedan en kvalificerad tekniker kontrollera enheten innan du använder den igen.

Justera volymen

- Skruva inte upp volymen när du lyssnar på ett avsnitt med mycket låga signalstyrkor eller ingen signal alls. Högtalarna kan då skadas när volymen kommer till högre nivåer.

Om rengöring

- Rengör höljet, panelen och reglagen med en mjuk duk lätt fuktad med mildt rengöringsmedel. Använd inte skursvamp, skurmedel eller lösningsmedel som sprit eller bensin. Om du har frågor eller problem rörande systemet kontaktar du den närmaste Sony-återförsäljaren.

Om rengöring av skivor och linser

- Använd inte rengöringsskivor eller rengöringsmedel för skivor och linser (våt- eller sprejtyper). De kan skada apparaten.

Om utbyte av delar

- Om det här systemet repareras, kan reparerade delar samlas in för återanvändning eller återvinning.

Om TV:ns färger

- Om högtalarna gör att färgerna visas felaktigt på TV-skärmen ska du stänga av TV:n och sedan slå på den igen efter 15–30 minuter. Om färgproblemet kvarstår placeras du högtalarna längre bort från TV:n.

VIKTIGT MEDDELANDE

Varning! Systemet kan visa en stillbild (video eller skärmbild) på TV-skärmen under obegränsad tid. Om du låter bilden vara kvar på TV-skärmen under mycket lång tid kan skärmen få permanenta skador. Det gäller särskilt för en projektions-TV.

Om att flytta systemet

- Innan du flyttar systemet kontrollerar du att det inte sitter någon skiva i det och drar ut nätkabeln från nätuttaget.

Om skivor

Om hantering av skivor

- Håll skivan ren genom att alltid bara hålla den i kanten. Vidrör inte skivans spelyta.
- Fäst inte papper eller tejp på skivan.



- Låt inte skivan ligga i direkt solljus eller nära värmekällor, t.ex. en varmluftsventil. Lämna den heller inte i en bil som är parkerad i solen eftersom temperaturen kan bli mycket hög inuti bilen.
- När du inte spelar skivan förvarar du den i fodralet.

Om rengöring

- Innan du spelar upp skivan rengör du den med en rengöringsduk.
Torka av skivan från mitten och utåt.



- Använd inte lösningsmedel som bensin, thinner, speciella rengöringsmedel eller antistatiska sprejer som är avsedda för LP-skivor.

Systemet kan bara spela upp runda standardskivor. Om du använder skivor med annan standard eller annan form (t.ex. kort, hjärtan eller stjärnor) kan det orsaka fel i systemet.



Använd inte skivor som har något av de skivtillbehör, t.ex. etiketter eller ringar, som finns att köpa i handeln.

Felsökning



Om något av följande problem inträffar när du använder systemet kan du använda den här felsökningsguiden för att försöka lösa problemet innan du lämnar in systemet för reparation. Om du inte kan lösa problemet kontaktar du närmaste Sony-återförsäljare.

Om servicepersonalen byter ut delar under reparationen kan de komma att behållas.

Allmänt

Symptom	Problem och lösningar
Strömmen slås inte på.	• Kontrollera att nätkabeln är ordentligt ansluten.
Fjärrkontrollen fungerar inte.	• Avståndet mellan fjärrkontrollen och enheten är för långt. • Fjärrkontrollens batterier är svaga.
Skivfacket öppnas inte och det går inte att ta bort skivan även efter det att du tryckt på  .	• Prova följande: ① Tryck på och håll ned  och  på enheten i mer än fem sekunder för att öppna skivfacket. ② Ta ut skivan. ③ Koppla ur nätkabeln från nätuttaget och anslut den sedan igen efter några minuter.
Systemet fungerar inte som det ska.	• Koppla ur nätkabeln från nätuttaget och anslut den sedan igen efter några minuter.

Meddelanden

Symptom	Problem och lösningar
[En ny programvaruversion finns tillgänglig. Uppdatera under "Nätverksuppdatering."] visas på TV-skärmen.	• Se [Nätverksuppdatering] (sidan 57) för att uppdatera systemet till en nyare programvaruversion.
PROTECTOR och PUSH PWR visas växelvis i frontpanelens teckenfönster.	Tryck på  för att stänga av systemet och kontrollera följande när STANDBY har försvunnit: • Har högtalarkablarna + och - kortslutits? • Använder du bara de specificerade högtalarna? • Finns det något som blockerar systemets ventilationshål? • När du har kontrollerat punkterna ovan och åtgärdat eventuella problem, startar du systemet. Om orsaken till problemet inte kan fastställas efter kontrollerna ovan, kontaktar du närmaste Sony-återförsäljare.
LOCKED visas i frontpanelens teckenfönster.	• Inaktivera barnlåsfunktionen (sidan 50).
DEMO LOCK visas i frontpanelens teckenfönster.	• Kontakta närmaste Sony-återförsäljare eller det lokala auktoriserade Sony-servicestället.
Exxxx visas i frontpanelens teckenfönster.	• Kontakta närmaste Sony-återförsäljare eller det lokala auktoriserade Sony-servicestället och meddela felkoden.
 visas utan några meddelanden på TV-skärmen.	• Kontakta närmaste Sony-återförsäljare eller det lokala auktoriserade Sony-servicestället.

Bild

Symptom	Problem och lösningar
Ingen bild visas.	<ul style="list-style-type: none">• Kontrollera systemets utmatningsmetod (sidan 22).
Ingen bild visas när du gör en HDMI-kabelanslutning.	<ul style="list-style-type: none">• Enheten är ansluten till en inmatningsenhet som inte är HDCP (High-bandwidth Digital Content Protection)-kompatibel (HDMI tänds inte i frontpanelens teckenfönster) (sidan 22).
3D-bilder från HDMI (IN 1)- eller HDMI (IN 2)-uttaget visas inte på TV-skärmen.	<ul style="list-style-type: none">• Det kan hända att 3D-bilder inte visas beroende på TV:n eller videokomponenten.
Ingen bild visas eller upplösningen är låg när du ansluter med en komponentvideokabel. (Endast för andra modeller än europeiska och saudiarabiska).	<ul style="list-style-type: none">• När du spelar BD-ROM-skivor kanske en högupplöst bild inte visas på grund av begränsningar i kopieringsskyddet. Vi rekommenderar att du gör en HDMI-anslutning (sidan 22).
Ingen bild visas när upplösningen för video som valts i [Bildutmatningsformat] är felaktig.	<ul style="list-style-type: none">• I så fall trycker du på och håller ned ► och VOL – på enheten i mer än fem sekunder för att återställavideoutgångens upplösning till den lägsta upplösningen.
Det mörka området i bilden är för mörkt eller det ljusa området är för ljust eller onaturligt.	<ul style="list-style-type: none">• Ställ in [Bildkvalitetsläge] på [Standard] (förinställning) (sidan 40).
Bilden matas inte ut på rätt sätt.	<ul style="list-style-type: none">• Kontrollera [Bildutmatningsformat]-inställningarna under [Bildinställningar] (sidan 58).• Om de analoga och digitala signalerna matas ut samtidigt ställer du in [BD/DVD-ROM 1080/24p-utmatn.] under [Bildinställningar] till [Av] (sidan 59).• När det gäller BD-ROM-skivor kontrollerar du inställningen [BD/DVD-ROM 1080/24p-utmatn.] under [Bildinställningar] (sidan 59).
Det finns bildstörningar.	<ul style="list-style-type: none">• Rengör skivan.• Om bildutmatningen från ditt system går genom din videobandspelare för att komma till TV:n, kan den kopieringsskyddssignal som vissa BD/DVD-program tillämpar påverka bildens kvalitet. Om du fortfarande har problem trots att du anslutit enheten direkt till TV:n kan du prova att ansluta enheten till de andra ingångarna.
Ingen bild visas på TV-skärmen.	<ul style="list-style-type: none">• Kontrollera [TV-typ]-inställningen under [Bildinställningar] (sidan 58).• Skivans bildförhållande är fast.
TV:n visar färgerna felaktigt.	<ul style="list-style-type: none">• Om högtalarna används tillsammans med en CRT-baserad TV eller projektor ska de placeras åtminstone 0,3 meter från TV:n.• Om TV:n fortfarande uppvisar oregelbundna färger, stäng av den och slå sedan på den igen efter 15–30 minuter.• Se till att inga magnetiska föremål (magnetlås på ett TV-stativ, medicinsk apparatur, leksak eller liknande) har placerats nära högtalarna.
Ingen bild visas efter det att en video-/fotofil har spelats upp på iPod/iPhone. (Endast för modeller i Europa, Australien, Singapore och Thailand.)	<ul style="list-style-type: none">• Välj ingång på TV:n för det här systemet.

Ljud

Symptom	Problem och lösningar
Inget ljud hörs.	<ul style="list-style-type: none">• Högtalarkabeln är inte ordentligt ansluten.• Kontrollera högtalarinställningarna (sidan 49).
Super Audio CD-ljudet från en komponent som är ansluten till HDMI (IN 1)- eller HDMI (IN 2)-uttaget matas inte ut.	<ul style="list-style-type: none">• HDMI (IN 1) och HDMI (IN 2) accepterar inte ljudformat som är kopierings-skyddade. Anslut komponentens analoga ljudutgång till enhetens AUDIO-uttag (AUDIO IN L/R).
Det hörs inget ljud från TV:n via HDMI (OUT)-uttaget när du använder funktionen Audio Return Channel.	<ul style="list-style-type: none">• Ställ in [Kontroll för HDMI] i [HDMI-inställningar] i [Systeminställningar] till [På] (sidan 61). Ställ in [Audio Return Channel] under [HDMI-inställningar] i [Systeminställningar] på [Auto] (sidan 61).• Kontrollera att TV:n är kompatibel med funktionen Audio Return Channel.• Kontrollera att en HDMI-kabel är ansluten till ett uttag på TV:n som är kompatibel med funktionen Audio Return Channel.
Systemet matar inte ut ljudet på rätt sätt när det är anslutet till en digitalbox.	<ul style="list-style-type: none">• Ställ in [Audio Return Channel] i [HDMI-inställningar] i [Systeminställningar] på [Av] (sidan 61).
Det hörs ett brummande eller brusande ljud.	<ul style="list-style-type: none">• Flytta TV:n bort från ljudkomponenterna.• Rengör skivan.
Ljudet förlorar stereoeffekten när du spelar en CD-skiva.	<ul style="list-style-type: none">• Välj stereoljud genom att trycka på  (sidan 43).
Ljudet hörs bara från mitthögtalaren.	<ul style="list-style-type: none">• Beroende på vilken skiva du spelar kanske ljudet bara kommer från mitthögtalaren.
Inget eller bara ett svagt ljud hörs från surroundhögtalarna.	<ul style="list-style-type: none">• Kontrollera högtalaranslutningarna och högtalarinställningarna (sidan 20, 49).• Kontrollera surroundinställningarna (sidan 31).• Beroende på källan kan effekten från surroundhögtalarna vara mindre märkbar.• En 2-kanalskälla spelas upp.
Distorsion uppstår i ljudet för en ansluten komponent.	<ul style="list-style-type: none">• Minska ingångsnivån för den anslutna komponenten genom att ställa in [Dämpa - AUDIO] (sidan 59).

Radiomottagare

Symptom	Problem och lösningar
Det går inte att ta in radiostationer.	<ul style="list-style-type: none">• Kontrollera att antennen är ordentligt ansluten. Justera antennen eller anslut en extern antenn om det behövs.• Stationernas signalstyrka är för svag (när du använder automatisk inställning). Använd manuell inställning.

Uppspelning

Symptom	Problem och lösningar
Skivan spelas inte.	<ul style="list-style-type: none">• Regionskoden på BD/DVD-skivan matchar inte systemets kod.• Kondens har bildats inuti enheten och kan skada linserna. Ta bort skivan och lämna enheten påslagen i cirka en halvtimme.• Systemet kan inte spela en inspelad skiva som inte har stängts (sidan 71).
Filnamn visas inte på rätt sätt.	<ul style="list-style-type: none">• Systemet kan endast visa teckenformat som överensstämmer med ISO 8859-1. Övriga teckenformat kan visas på ett annat sätt.• Beroende på programmet som användes för att skriva kan angivna tecken visas på ett annat sätt.
Skivan börjar inte spelas upp från början.	<ul style="list-style-type: none">• Du har valt att återuppta uppspelningen. Tryck på OPTIONS för att välja [Spela från början] och tryck därefter på ⊖.
Uppspelningen startar inte från den punkt där du senast stoppade uppspelningen.	<ul style="list-style-type: none">• Återupptagningspunkten kan beroende på skiva rensas ur minnet när<ul style="list-style-type: none">– du öppnar skivfacket.– du kopplar bort USB-enheten.– du spelar upp annat material.– du stänger av enheten.
Språket för ljudspåret/undertexten eller vinklar kan inte ändras.	<ul style="list-style-type: none">• Försök att använda BD- eller DVD-menyn• Spår med flera språk/undertexter eller flera vinklar finns inte inspelade på BD- eller DVD-skivan som spelas.
Det går inte att spela bonusinnehåll eller andra data som finns på en BD-ROM-skiva.	<ul style="list-style-type: none">• Prova följande: ① Ta ut skivan. ② Stäng av systemet. ③ Ta bort och anslut sedan USB-enheten igen (sidan 35). ④ Slå på systemet. ⑤ Sätt i BD-ROM-skivan med BONUSVIEW/BD-LIVE.

USB-enhet

Symptom	Problem och lösningar
USB-enheten kan inte identifieras.	<ul style="list-style-type: none">• Prova följande: ① Stäng av systemet. ② Ta bort och anslut sedan USB-enheten igen. ③ Slå på systemet.• Se till att USB-enheten är korrekt ansluten till ⚡ (USB)-porten.• Kontrollera om USB-enheten eller kabeln är skadad.• Kontrollera om USB-enheten är påslagen.• Om USB-enheten är ansluten via ett USB-nav, kopplar du bort den och ansluter USB-enheten direkt till enheten.

BRAVIA Internet Video

Symptom	Problem och lösningar
Bilden eller ljudet är dåligt eller vissa program visas med färre detaljer, speciellt vid snabba rörelser eller i mörka omgivningar.	<ul style="list-style-type: none">• Bild- eller ljudkvaliteten kan vara dålig beroende på Internetleverantör.• Bild- och ljudkvaliteten kan förbättras genom att anslutningshastigheten ändras. Sony rekommenderar en anslutningshastighet på minst 2,5 Mbit/s för standardupplöst video och 10 Mbit/s för högupplöst video.• Alla filmer innehåller inte ljud.
Bilden är liten.	<ul style="list-style-type: none">• Tryck på ↑ för att zooma in.

BRAVIA Sync ([Kontroll för HDMI])

Symptom	Problem och lösningar
Funktionen [Kontroll för HDMI] fungerar inte (BRAVIA Sync).	<ul style="list-style-type: none">• Kontrollera att [Kontroll för HDMI] är inställt på [På] (sidan 61).• Om du ändrar HDMI-anslutningen stänger du av systemet och slår sedan på det igen.• Om det blir strömavbrott ställer du in [Kontroll för HDMI] på [Av] och ställer sedan in [Kontroll för HDMI] på [På] (sidan 61).• Kontrollera följande och läs bruksanvisningen som medföljde komponenten.<ul style="list-style-type: none">– Att den anslutna komponenten är kompatibel med funktionen [Kontroll för HDMI].– Att den anslutna komponentens inställning för funktionen [Kontroll för HDMI] är korrekt.

Nätverksanslutning

Symptom	Problem och lösningar
Systemet kan inte ansluta till nätverket.	<ul style="list-style-type: none">• Kontrollera nätverksanslutningen (sidan 27) och nätverksinställningarna (sidan 62).

USB-anslutning till trådlöst LAN-nätverk

Symptom	Problem och lösningar
Det går inte att ansluta datorn till Internet efter det att du har utfört [Wi-Fi Protected Setup (WPS)].	<ul style="list-style-type: none">• Routers trådlösa inställningar kan ändras automatiskt om du använder funktionen Wi-Fi Protected Setup innan du ändrar routers inställningar. Om så är fallet kan du ändra de trådlösa inställningarna för datorn därefter.
Det går inte att ansluta systemet till den trådlösa LAN-routern.	<ul style="list-style-type: none">• Kontrollera att den trådlösa LAN-routern är påslagen.• Beroende på användningsmiljö, inklusive väggmaterial, mottagningsförhållanden för radiovågor och hinder mellan systemet och den trådlösa LAN-routern, kan det hända att kommunikationsavståndet förkortas. Flytta systemet och den trådlösa LAN-routern närmare varandra.• Enheter som använder ett frekvensband på 2,4 GHz, t.ex. en mikrovågsugn, en Bluetooth-enhet eller en digital trådlös enhet kan störa kommunikationen. Flytta bort systemet från sådana enheter eller stäng av dem.
Den trådlösa routern som du vill använda identifieras inte även om du utför funktionen [Scan].	<ul style="list-style-type: none">• Tryck på RETURN för att återgå till föregående skärmbild och försök att utföra [Scan] igen. Om den trådlösa routern fortfarande inte identifieras trycker du på RETURN för att välja [Manuell registrering].
Det går inte att ansluta systemet till nätverket eller nätverksanslutningen är instabil.	<ul style="list-style-type: none">• Avståndet mellan enheten och den trådlösa LAN-routern är för långt (sidan 27).

Spelbara skivor

Blu-ray Disc	BD-ROM ¹⁾ BD-R/BD-RE ²⁾
DVD³⁾	DVD-ROM DVD-R/DVD-RW DVD+R/DVD+RW
CD³⁾	CD-DA (musikskivor) CD-ROM CD-R/CD-RW Super Audio CD

¹⁾Eftersom Blu-ray Disc-specifikationerna är nya och fortsätter att utvecklas, kan en del skivor eventuellt inte spelas beroende på skivtyp och version. Ljudutmatningen skiljer sig också beroende på källa, uttag för anslutning och valda ljudinställningar.

²⁾BD-RE: Ver.2.1

BD-R: Ver.1.1, 1.2, 1.3 inklusive organiskt pigment av typen BD-R (LTH-typ)
BD-R-skivor som spelats in på en dator kan inte spelas upp om oanvända delar är inspelbara.

³⁾Det går inte att spela en CD- eller DVD-skiva om den inte har stängts. Mer information finns i bruksanvisningen som medföljde inspelningsenheten.

Skivor som inte kan spelas

- BD-skivor med kassett
- BDXL-skivor
- DVD-RAM-skivor
- HD DVD-skivor
- DVD Audio-skivor
- PHOTO CD-skivor
- Datadelen på CD-extra
- Super-VCD-skivor
- Ljudsidan på DualDisc-skivor

Anmärkningar om skivor

Den här produkten är utformad för att spela upp skivor som följer CD-standarden (Compact Disc). DualDisc-skivor och vissa musikskivor som kodats med teknik för upphovsrättsskydd överensstämmer inte med CD-standarden (Compact Disc). Därför är dessa skivor eventuellt inte kompatibla med produkten.

Om uppspelning av en BD/DVD-skiva

Programvarutillverkaren kan avsiktligt ha ställt in vissa uppspelningsfunktioner på en BD/DVD-skiva. Eftersom det här systemet kommer att spela en BD/DVD-skiva enligt det skiv innehåll som programvarutillverkaren har skapat är det möjligt att vissa uppspelningsfunktioner inte är tillgängliga.

Om BD-/DVD-skivor med dubbla lager

Uppspelningen av bildet och ljudet kan tillfälligt avbrytas när uppspelningen byter lager.

Regionskod (endast BD-ROM/DVD VIDEO)

Systemet har en regionskod som står tryckt på enhetens baksida och spelar endast BD-ROM/DVD VIDEO-skivor (endast uppspelning) som är märkta med samma regionskoder eller .

Spelbara filtyper

Video¹⁾

Filformat	Filtillägg
MPEG-1 Video/PS ²⁾⁵⁾	“.mpg,” “.mpeg,” “.m2ts,”
MPEG-2 Video/PS, TS ²⁾⁶⁾	“.mts”
Xvid	.avi
MPEG4/AVC ²⁾⁵⁾	“.mkv,” “.mp4,” “.m4v,” “.m2ts,” “.mts”
WMV ⁹⁾²⁾⁵⁾	“.wmv,” “.asf”
AVCHD	3)5)

Musik

Filformat	Filtillägg
MP3 (MPEG-1 Audio Layer III)	“.mp3”
AAC ²⁾⁴⁾⁵⁾	“.m4a”
WMA9 Standard ²⁾⁴⁾	“.wma”
LPCM	“.wav”

Foto¹⁾

Filformat	Filtillägg
JPEG	“.jpg,” “.jpeg”
GIF	“.gif”
PNG	“.png”

¹⁾Systemet spelar inte upp dessa filer genom renderarfunktionen.

²⁾Systemet spelar inte upp filer som kodats med DRM.

³⁾Systemet spelar upp filer i AVCHD-format som har spelats in med en digital videokamera eller liknande. För att du ska kunna visa filer i AVCHD-format måste skivan med filerna i AVCHD-format vara stängda.

⁴⁾Systemet spelar inte filer som kodats med Lossless o.s.v.

⁵⁾Systemet spelar inte upp dessa filer via DLNA-funktionen.

⁶⁾Systemet spelar endast upp i SD-upplösning via DLNA-funktionen.

Obs!

- Vissa filer kanske inte går att spela beroende på format, kodning, inspelningsförhållanden och DLNA-serverns status.
- Vissa filer som redigerats på en dator kanske inte kan spelas upp.
- Systemet kan identifiera följande filer och mappar på BD-, DVD- och CD-skivor och USB-enheter:
 - upp till mapparna i tredje trädet
 - upp till 500 filer i ett enskilt träd
- Systemet kan identifiera följande filer och mappar som finns sparade på DLNA-servern:
 - upp till mapparna i 18:e trädet
 - upp till 999 filer i ett enskilt träd
- Det kan hända att vissa USB-enheter inte fungerar med det här systemet.
- Systemet kan identifiera Mass Storage Class (MSC)-enheter (t.ex. flashminne eller hårddisk), enheter för stillbildstagnning (SICD) och tangentbord med 101 tangenter (endast den främre *↔ (USB)-porten).
- Undvik att data, USB-minnet eller andra enheter skadas genom att stänga av systemet innan du sätter i eller tar bort USB-minnet eller andra enheter.
- Systemet kan kanske inte spela upp videofiler med högre bithastighet från DATA CD-skivor jämnt. Du bör spela videofiler med hög bithastighet via en DATA DVD-skiva.

Ljudformat som stöds

Följande ljudformat stöds av det här systemet.

Funktion	Format							
	LPCM 2ch	LPCM 5.1ch LPCM 7.1ch	Dolby Digital	Dolby TrueHD, Dolby Digital Plus	DTS	DTS-ES Discrete 6.1, DTS-ES Matrix 6.1, DTS96/24	DTS-HD High Resolution Audio	DTS-HD Master Audio
"BD/DVD"	○	○	○	○	○	○	○	○
"HDMI1" "HDMI2"	○	-	○	-	○	-	-	-
"SAT/CABLE" "TV" (DIGITAL IN)	○	-	○	-	○	-	-	-

○: Format som stöds.

-: Format som inte stöds.

Obs!

- HDMI (IN 1) och HDMI (IN 2) matar inte in ljud om ljudformatet innehåller kopieringsskydd, till exempel Super Audio CD- och DVD-Audio-ljud.
- För LPCM 2ch-formatet är den samplingsfrekvens som stöds för den digitala signalen upp till 96 kHz när du använder funktionen HDMI1 eller HDMI2 och 48 kHz när du använder funktionen TV eller SAT/CABLE.

Tekniska data

Förstärkardel

UTEFFEKT (märkt)

Främre V/Främre H: 108 W + 108 W (vid 3 ohm,
1 kHz, 1 % THD)

UTEFFEKT (referens)

Främre V/Främre H/Mitten/Surround V/Surround H:
167 W (per kanal vid
3 ohm, 1 kHz)

Subwoofer: 165 W (vid 3 ohm, 80 Hz)

Inmatning (analog)

AUDIO (AUDIO IN) Känslighet: 450/250 mV

Inmatning (digital)

SAT/CABLE (COAXIAL)

TV (Audio Return Channel/OPTICAL)

Format som stöds: LPCM
2-kanaligt (upp till 48 kHz),
Dolby Digital, DTS

HDMI (IN 1)/HDMI (IN 2)

Format som stöds: LPCM
2-kanaligt (upp till 96 kHz),
Dolby Digital, DTS

Videodelen

Utmatning

VIDEO: 1 Vp-p 75 ohm
COMPONENT*:
Y: 1 Vp-p 75 ohm
Pb, Pr: 0,7 Vp-p
75 ohm

* Endast för andra modeller än europeiska och
saudiarabiska.

HDMI-delen

Anslutning Typ A (19-stifts)

BD/DVD/Super Audio CD/CD-system

Signalformatsystem

Modeller i USA och Kanada: NTSC

Övriga modeller: NTSC/PAL

USB-delen

↔ (USB)-port: Typ A (för anslutning
av USB-minne, minnes-
kortläsare, digital
stillbildskamera och
digital videokamera)

LAN-delen

LAN (100)-kontakt 100BASE-TX-kontakt

FM-radiodelen

System Digital synthesizer med
PLL-läsning

Mottagningsområde

Modeller i USA

och Kanada: 87,5–108,0 MHz
(steg om 100 kHz)

Övriga modeller: 87,5–108,0 MHz
(steg om 50 kHz)
Antenn FM-antennsladd
Antennuttag 75 ohm, obalanserat

Högtalare

Främre/surround (SS-TSB106) för BDV-E380

Surround (SS-TSB106) för BDV-E880

Mått (cirka) 96 × 245 × 96 mm
(b × h × d)

Vikt (cirka) 0,6 kg

Främre (SS-TSB108) för BDV-E980/BDV-E880

Mått (cirka) 96 × 775 × 72 mm (b × h × d)
(väggmonterad del)

275 × 1 205 × 245 mm

(b × h × d) (hela högtalaren)

Vikt (cirka) 1,4 kg (väggmonterad del)
2,9 kg (hela högtalaren)

Surround (SS-TSB109) för BDV-E980

Mått (cirka) 96 × 775 × 72 mm (b × h × d)
(väggmonterad del)

275 × 1 205 × 245 mm

(b × h × d) (hela högtalaren)

Vikt (cirka) 1,3 kg (väggmonterad del)
2,8 kg (hela högtalaren)

Mitt (SS-CTB103)

Mått (cirka) 315 × 59 × 53 mm
(b × h × d))

Vikt (cirka) 0,4 kg

Subwoofer (SS-WSB104) för BDV-E880/BDV-E380

Mått (cirka) 380 × 330 × 191 mm
(b × h × d))

Vikt (cirka) 6,3 kg

Subwoofer (SS-WSB105) för BDV-E980

Mått (cirka) 415 × 340 × 215 mm
(b × h × d))

Vikt (cirka) 7,8 kg

Allmänt

Strömförsörjning

Modeller i Taiwan: 120 V AC, 50/60 Hz

Övriga modeller: 220–240 V AC,
50/60 Hz

Strömförbrukning

På: 165 W

Viloläge: Viloläge: 0,3 W
(i energisparläge)

Mått (cirka) 430 × 75 × 320 mm
(b × h × d) inklusive
utskjutande delar

Vikt (cirka) 4,1 kg

Utförande och tekniska data kan komma att ändras utan föregående meddelande.

- Strömförbrukningen i viloläge är 0,3 W.
- Över 85 % förstärkareffekt uppnås med den kompletta digitala förstärkaren, S-Master.

Lista över språkkoder

Språkens stavning överensstämmer med standarden ISO 639: 1988 (E/F)-standard.

Kod	Språk	Kod	Språk	Kod	Språk	Kod	Språk
1027	Afar	1183	Irish	1347	Maori	1507	Samoan
1028	Abkhazian	1186	Scots Gaelic	1349	Macedonian	1508	Shona
1032	Afrikaans	1194	Galician	1350	Malayalam	1509	Somali
1039	Amharic	1196	Guarani	1352	Mongolian	1511	Albanian
1044	Arabic	1203	Gujarati	1353	Moldavian	1512	Serbian
1045	Assamese	1209	Hausa	1356	Marathi	1513	Siswati
1051	Aymara	1217	Hindi	1357	Malay	1514	Sesotho
1052	Azerbaijani	1226	Croatian	1358	Maltese	1515	Sundanese
1053	Bashkir	1229	Hungarian	1363	Burmese	1516	Swedish
1057	Byelorussian	1233	Armenian	1365	Nauru	1517	Swahili
1059	Bulgarian	1235	Interlingua	1369	Nepali	1521	Tamil
1060	Bihari	1239	Interlingue	1376	Dutch	1525	Telugu
1061	Bislama	1245	Inupiak	1379	Norwegian	1527	Tajik
1066	Bengali;	1248	Indonesian;	1393	Occitan	1528	Thai
	Bangla	1253	Icelandic	1403	(Afan)/Oromo	1529	Tigrinya
1067	Tibetan	1254	Italian	1408	Oriya	1531	Turkmen
1070	Breton	1257	Hebrew	1417	Punjabi	1532	Tagalog
1079	Catalan	1261	Japanese	1428	Polish	1534	Setswana
1093	Corsican	1269	Yiddish	1435	Pashto;	1535	Tonga
1097	Czech	1283	Javanese		Pushto	1538	Turkish
1103	Welsh	1287	Georgian	1436	Portuguese	1539	Tsonga
1105	Danish	1297	Kazakh	1463	Quechua	1540	Tatar
1109	German	1298	Greenlandic	1481	Rhaeto-	1543	Twi
1130	Bhutani	1299	Cambodian		Romance	1557	Ukrainian
1142	Greek	1300	Kannada	1482	Kirundi	1564	Urdu
1144	English	1301	Korean	1483	Romanian	1572	Uzbek
1145	Esperanto	1305	Kashmiri	1489	Russian	1581	Vietnamese
1149	Spanish	1307	Kurdish	1491	Kinyarwanda	1587	Volapük
1150	Estonian	1311	Kirghiz	1495	Sanskrit	1613	Wolof
1151	Basque	1313	Latin	1498	Sindhi	1632	Xhosa
1157	Persian	1326	Lingala	1501	Sangho	1665	Yoruba
1165	Finnish	1327	Laothian	1502	Serbo-Croatian	1684	Chinese
1166	Fiji	1332	Lithuanian	1503	Singhalese	1697	Zulu
1171	Faroese	1334	Latvian; Lettish	1505	Slovak		
1174	French	1345	Malagasy	1506	Slovenian		
1181	Frisian					1703	Ej angivet

Barnspärr/områdeskoder

Kod	Område	Kod	Område	Kod	Område	Kod	Område
2044	Argentina	2109	Tyskland	2362	Mexiko	2499	Sverige
2047	Australien	2200	Grekland	2376	Nederländerna	2086	Schweiz
2046	Österrike	2219	Hong Kong	2390	Nya Zeeland	2543	Taiwan
2057	Belgien	2248	Indien	2379	Norge	2528	Thailand
2070	Brasilien	2238	Indonesien	2427	Pakistan	2184	Storbritannien
2090	Chile	2239	Irland	2424	Filippinerna		
2092	Kina	2254	Italien	2428	Polen		
2093	Colombia	2276	Japan	2436	Portugal		
2115	Danmark	2304	Korea	2489	Ryssland		
2165	Finland	2333	Luxemburg	2501	Singapore		
2174	Frankrike	2363	Malaysia	2149	Spanien		

Index

Siffror

3D 34
3D-utmatningsinst. 58

A

A/V SYNC 42
Audio Return Channel 61
Autom. kalibrering 48, 60
Automatisk informationsvisning 62
Automatiskt viloläge 62

B

Bakpanel 13
Barnlås 50
Barnspärr 61
Barnspärr för internetvideo 61
BD/DVD-meny 60
BD/DVD-ROM 1080/24p-utmatn. 59
BD/DVD-uppspelningsinställningar 60
BD-barnspärr 61
BD-Internetanslutning 60
BD-LIVE 34
BD-ljudmixinställning 59
Belysning / display 61
Bildinställningar 58
Bildspel 41
Bildutmatningsformat 58
Bioomvandlingsläge 58
BONUSVIEW 34
BRAVIA Internet Video 38
BRAVIA Sync 47

C

CD 71

D

D.C.A.C. (Digital Cinema Auto Calibration) 48
Dämpa - AUDIO 59
DLNA 38, 62
Dolby Digital 43
DTS 43
DVD 71
DVD-barnspärr 61
DVD-bildförhållande 58

E

Enkel inställning 29, 63

F

Fjärrkontroll 14
FM-läge 45
Frontpanel 11
Frontpanelens teckenfönster 12

G

Gracenote-inställningar 62

H

HDMI
YCbCr/RGB (HDMI) 59
HDMI Deep Colour-utmatning 59
Högtalarinställningar 49, 60
Anslutning 49
Avstånd 49
Nivå 49

I

Installation av Renderer 62
Inställningar för ansluten server 62
Internetinnehåll 38
Internetinställningar 53, 62

K

Kontroll för HDMI 47, 61

L

Lista över språkkoder 76
Ljud 60
Ljuddynamikkontroll 59
Ljudeffekt 60
Ljudinställningar 59
Ljudutmatning 59
Lösenord 61

M

Multiplexsändningsljud 44
Musikinställningar 61

N

Nätverksdiagnos 62
Nätverksinställningar 62
Nätverksuppdatering 57
Nollställ personlig information 63

O

Oklassade internetvideoprogram 61
OSD-språk 61

P

Party-autostart 63
Pausläge 59

R

RDS 46
Regionskod 71
Regionskod för barnspärr 61
Registrerade Media Remote-apparater 63
Registrering av Media Remote-apparater 63

S

Skärmformat 58
Skärmläckare 62
SLEEP 50
Snabbstartläge 62
Spelbara skivor 71
Surroundinställning 60
Systeminformation 62

T

Testton 50
Textning 60
TV-skärminställning för 3D 58
TV-typ 58

U

Uppdatering 57
Uppsp.kanaler för Super Audio CD 61
Uppsp.lager för BD-hybridskivor 60
Uppsp.lager för Super Audio CD 61
Uppspelningsinformation 35
USB 35

W

WEP 56
WPA2-PSK (AES) 56
WPA2-PSK (TKIP) 56
WPA-PSK (AES) 56
WPA-PSK (TKIP) 56

Å

Återställning 63
Återställning till fabriksinställningarna 63
Åtkomstbehörighet för Renderer 62

Programvaran i det här systemet kan komma att uppdateras. Information om tillgängliga uppdateringar finns på följande webbadress.

För kunder i Europa:

<http://support.sony-europe.com>

För kunder i Taiwan:

<http://www.sony-asia.com/support/tw>

För kunder i övriga länder eller regioner:

<http://www.sony-asia.com/support>



<http://www.sony.net/>

