



# Gebruikershandleiding

**VGC-V3 serie (PCV-E31M/PCV-F31M)**

# Lees dit eerst

## Opmerking

© 2005 Sony Corporation. Alle rechten voorbehouden.

Deze handleiding en de hierin beschreven software mag zonder voorafgaande schriftelijke toestemming niet geheel of gedeeltelijk worden gekopieerd, vertaald of omgezet in machineleesbare vorm.

Sony Corporation biedt geen garanties met betrekking tot deze handleiding, de software of andere informatie die hierin wordt gegeven en wijst met betrekking tot deze handleiding, de software en de andere informatie uitdrukkelijk alle impliciete garanties voor verhandelbaarheid of geschiktheid voor een bepaald doel van de hand. In geen enkel geval is Sony Corporation aansprakelijk voor incidentele schade, gevolgschade of speciale schade, ongeacht of deze voorkomt uit een onrechtmatige daad, contract of anderszins, voortvloeiend uit of in verband met deze handleiding, de software of de overige informatie die zich hierin bevindt of het gebruik daarvan.

Macrovision: Dit product omvat technologie voor auteursrechtelijke bescherming die onder het Amerikaanse patentrecht valt evenals intellectuele eigendomsrechten. Het gebruik van deze technologie voor auteursrechtelijke bescherming dient door Macrovision geautoriseerd te worden en is uitsluitend bestemd voor privé-gebruik of andere omstandigheden waarin sprake is van beperkt gebruik, tenzij anders door Macrovision geautoriseerd. Het is verboden deze software te decompileren of uit elkaar te halen.

In de handleiding zijn de aanduidingen <sup>TM</sup> en <sup>®</sup> niet vermeld.

Sony Corporation behoudt zich het recht voor zonder voorafgaande kennisgeving wijzigingen aan te brengen in deze handleiding of in de informatie die deze bevat. De software die hierin wordt beschreven is onderworpen aan de voorwaarden van een afzonderlijke gebruikerslicentieovereenkomst.

**Merk op dat de afbeeldingen in deze handleiding mogelijk niet op uw model van toepassing zijn. Raadpleeg het blad Specificaties voor informatie over de exacte configuratie van uw VAIO.**

## ENERGY STAR

Als partner van ENERGY STAR heeft Sony bepaald dat dit product voldoet aan de richtlijnen van ENERGY STAR met betrekking tot efficiënt energieverbruik. ENERGY STAR is een internationaal programma dat energiebesparing bij het gebruik van computers en kantoorapparatuur stimuleert. Het programma ondersteunt de ontwikkeling en verspreiding van producten met functies die op effectieve wijze het energieverbruik verlagen. Het is een open systeem waaraan bedrijven vrijwillig kunnen deelnemen. Het programma richt zich met name op apparaten voor gebruik op kantoor, zoals computers, beeldschermen, printers, faxen en kopieerapparaten. De normen en het beeldmerk van het ENERGY STAR-programma zijn in alle landen gelijk. ENERGY STAR is een gedeponeed handelsmerk in de Verenigde Staten.



## Milieu-informatie



Geen halogeenvoudende vlamvertragers gebruikt in systeemkast.  
Schokbrekers van golfkarton gebruikt bij de verpakking.

## Notities

Het serienummer, het modelnummer en de productcode vindt u aan de achterzijde van uw Sony computer. Noteer deze nummers en vermeld deze wanneer u contact opneemt met VAIO-Link. Zie ook het informatieblad **Specificaties**.

## Veiligheidsinformatie

### Algemeen

- Het openen van het apparaat, om welke reden dan ook, kan leiden tot schade die niet door de garantie wordt gedekt.
- Ter voorkoming van elektrische schokken mag u de behuizing niet openen. Laat reparaties uitsluitend uitvoeren door deskundig personeel.
- Ter voorkoming van het gevaar van brand of elektrische schokken mag de VAIO computer niet worden blootgesteld aan regen of vocht.
- Als u een gaslek wilt melden, mag u nooit een modem of telefoontoestel in de buurt van het gaslek gebruiken.
- Voorkom het gebruik van de modem tijdens een zware elektrische storm.
- Verplaats de computer niet terwijl deze in de **Stand-by**-modus staat.
- De magnetische eigenschappen van bepaalde voorwerpen kunnen ernstige gevolgen hebben voor de harde schijf. Hierbij kunnen gegevens op de harde schijf verloren gaan en kan de werking van de computer verstoord worden. Plaats uw computer niet bij of op objecten die magnetische eigenschappen hebben, zoals:
  - televisiesets
  - luidsprekers
  - magneten en magnetische armbanden.

U vindt gedetailleerde informatie over veiligheid in de **Regulations Guide**.

### Audio/video

Geluid en beeld kunnen vervormd raken als u het betreffende apparaat te dicht in de buurt plaatst van apparaten die elektromagnetische straling uitzenden.

## *Connectiviteit*

- Sluit de bedrading van de modem of telefoon nooit tijdens zwaar onweer aan.
- Plaats de telefoonstekkers nooit op een vochtige locatie tenzij de stekker specifiek voor dit type locaties geschikt is.
- Wees voorzichtig bij het installeren of aanpassen van telefoonlijnen.
- Als u de VAIO geheel van de stroomtoevoer wilt afsluiten, verwijdert u de stroomkabel.
- Zorg ervoor dat het stopcontact altijd gemakkelijk toegankelijk is.

## *Optische schijf*

Het gebruik van optische instrumenten kan oogletsel veroorzaken. Aangezien de in dit product gebruikte laserstraal schadelijk is voor de ogen, mag de behuizing van de optische schijf niet worden geopend. Reparaties mogen uitsluitend door hiertoe bevoegd personeel worden uitgevoerd.

## Voorschriften

Sony verklaart hierbij dat dit product voldoet aan de belangrijkste eisen en andere relevante voorschriften van de Europese richtlijn 1999/5/EG (Richtlijn voor radioapparatuur en telecommunicatie-eindapparatuur, R&TTE).

Modellen met Wireless LAN

Modellen zonder Wireless LAN



### Verklaring van overeenstemming

De Europese Unie streeft naar het vrij verhandelen van goederen voor de interne markt en het voorkomen van handelsbarrières. Deze inzet heeft geresulteerd in een aantal EG-richtlijnen, waarin fabrikanten worden gevraagd hun goederen in overeenkomst met bepaalde essentiële standaarden te produceren. Fabrikanten zijn verplicht het CE-keurmerk te plaatsen op de producten die ze op de markt brengen en om een Verklaring van overeenstemming (Declaration of Conformity, DoC) op te stellen.

Deze verklaringen zijn in eerste instantie bedoeld voor de toezichthouders op de markt, als bewijs dat de producten aan de vereiste standaarden voldoen. Daarnaast publiceert Sony deze EU DoC's op de website <http://www.compliance.sony.de> als service voor onze klanten.

U kunt door in het zoekvakje de naam van het model in te voeren, alle beschikbare Verklaringen van overeenstemming opzoeken. Vervolgens wordt een overzicht weergegeven van de desbetreffende documenten, die u eventueel kunt downloaden. Merk op dat de beschikbaarheid van de verklaringen afhankelijk is van het gebied van de EG-Richtlijnen en de individuele productspecificaties.

Lees vóór het activeren van de geïntegreerde modem de meegeleverde **Regulations Guide**.

Gedetailleerde informatie over veiligheid vindt u in de **Regulations Guide**.

Indien uw computer is uitgerust met een draadloos netwerk, leest u het document **Regulations Guide** voordat u het draadloze netwerk activeert.

Afhankelijk van het land waar u woont, kunnen er beperkingen zijn opgelegd aan het gebruik van het draadloze netwerk. Raadpleeg het document **Regulations Guide** voor meer informatie. De PC-functionaliteit van Wireless LAN die is ingebouwd in deze unit is Wi-Fi-gecertificeerd en voldoet aan de specificaties die zijn opgesteld door WECA (Wireless Ethernet Compatibility Alliance).



## Het verwijderen van de back-up batterij voor het interne geheugen

- ❑ Uw Sony VAIO computer is voorzien van een back-up batterij voor het interne geheugen (moederbord batterij) die onder normale omstandigheden tijdens de levensduur van het product niet vervangen hoeft te worden. Als u de batterij wilt vervangen, raadpleegt u VAIO-Link voor meer informatie: [www.vaio-link.com](http://www.vaio-link.com)
- ❑ Houd batterijen buiten bereik van kinderen.
- ❑ Zorg voor een goede verwerking van lege batterijen.
- ❑ In sommige landen is het verboden batterijen bij het huis- of bedrijfsafval te deponeren. Gebruik hiervoor het openbare inzamelsysteem.

## Het verwijderen van verbruikte AA batterijen

Bij deze VAIO worden AA-batterijen meegeleverd (voor toetsenbord, muis en afstandsbediening).

- ❑ Raak beschadigde of lekkende batterijen niet met de blote hand aan.
- ❑ Zorg voor een tijdige en juiste verwerking van verbruikte batterijen.
- ❑ Batterijen kunnen gaan lekken of exploderen als zij opnieuw geladen worden, aan open vuur worden blootgesteld, samen met andere soorten batterijen worden gebruikt of op onjuiste wijze worden geplaatst.
- ❑ Houd batterijen buiten bereik van kinderen.
- ❑ In sommige landen is het verboden batterijen bij het huis- of bedrijfsafval te deponeren. Gebruik hiervoor het openbare inzamelsysteem.

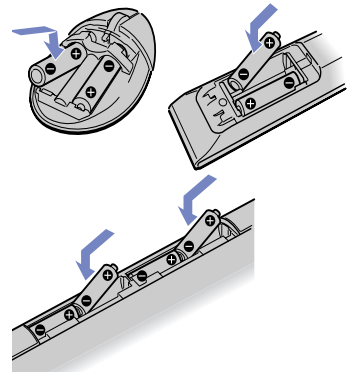

# Welkom

Gefeliciteerd met de aanschaf van uw Sony VAIO computer. Sony heeft een leidende toptechnologie in de audio,- video,- computer- en communicatiebranche gecombineerd om u te voorzien van het allernieuwste op het gebied van personal computing.

Naast de perfecte prestatie kunt u van de volgende functies gebruik maken:

- ❑ **Sony audio- en videokwaliteit** – Door de geïntegreerde luidsprekers van hoogstaande kwaliteit en de grafische mogelijkheden kunt u gebruik maken van de modernste multimediatoepassingen, spelletjes en ontspanningsprogramma's.
- ❑ **Draadloze technologie** – Dankzij de Wireless LAN-technologie (IEEE 802.11b/g) kunt u vrij communiceren met andere apparaten zonder kabels of snoeren.
- ❑ **VAIO Zone** – Een nieuwe toepassing van Sony waarmee u muziek, video en foto's op uw eigen computer of via een netwerk kunt weergeven. Als uw computer is uitgerust met een TV-tuner, kunt u op uw VAIO ook televisie kijken en televisieprogramma's opnemen.
- ❑ **tvvtv** – Hiermee tilt u de TV-functies van uw VAIO naar een hoger niveau. Mis uw favoriete TV-programma nooit meer. Neem het op via het internet op uw met TV-tuner uitgeruste VAIO. De TVTV Interactieve programmagids geeft u een volledig overzicht van wat wanneer wordt uitgezonden en synchroniseert het automatisch met uw VAIO, waar u zich op dat moment ook bevindt.
- ❑ **Multimediafuncties** – Geniet optimaal van audio- en video-CD's/DVD's, of neem deze zelf op.
- ❑ **Sony Memory Stick PRO-sleuf** – Met behulp van dit compacte digitale opslagmedium kunt u eenvoudig afbeeldingen, geluiden, gegevens en tekst uitwisselen tussen camera's, computers en andere apparaten.
- ❑ **Windows XP met Service Pack 2** – Uw systeem bevat het nieuwste besturingssysteem van Microsoft.
- ❑ **Uitstekende klantenservice** – Bij problemen met de computer bezoekt u de website VAIO-Link voor informatie over mogelijke oplossingen: [www.vaio-link.com](http://www.vaio-link.com). Alvorens contact op te nemen met VAIO-Link, wordt u verzocht eerst zelf te proberen het probleem op te lossen met de zoekfunctie in **Help en ondersteuning**, of aan de hand van informatie in deze handleiding, de gedrukte handleiding **Probleemoplossing**, de gedrukte **Gids systeemherstel** of de handleidingen en de helpfuncties van de betreffende randapparatuur of software.



## Documentatiepakket

De documentatie bestaat uit gedrukte documentatie en gebruikershandleidingen die u op de computer kunt lezen.

De gidsen zijn beschikbaar in PDF-formaat, zodat u ze eenvoudig kunt doornemen en afdrukken.

**My Club VAIO** is een ideaal vertrekpunt voor het werken met de VAIO en bevat alle informatie die u nodig hebt om met uw computer de beste resultaten te behalen.

De gidsen bevinden zich in **Documentatie** en kunnen als volgt worden weergegeven:

- 1 Klik op **Start** en klik vervolgens op het pictogram **My Club VAIO** .
- 2 Klik op **Documentatie**.
- 3 Selecteer de gids die u wilt lezen.

 U kunt de gidsen handmatig bekijken door te klikken op **Deze computer > VAIO (C:)** (de C-schijf van uw computer) > **Documentatie > Documentatie** en vervolgens de map voor de gewenste taal te openen.

Mogelijk is er een afzonderlijke disc aanwezig met documentatie voor de meegeleverde accessoires.

## Gedrukte documentatie

Het gedrukte gedeelte van uw documentatie omvat het volgende:

- ❑ Het blad **Specificaties**, met daarop een tabel met productspecificaties, een lijst met meegeleverde software en op de achterkant een handleiding met informatie voor het instellen van uw VAIO;
- ❑ De gids **Probleemoplossing**, waar u informatie vindt over VAIO-Link en aanwijzingen voor het oplossen van veel voorkomende problemen;
- ❑ Een gids **stelsysteemherstel**, waarin de herstelprocedure van uw VAIO wordt beschreven.
- ❑ Boekjes met de volgende informatie: **Sony Garantievoorwaarden**, **Veiligheidsvoorschriften**, **Modemvoorschriften** en **Wireless LAN-voorschriften**.

## Help en ondersteuning

**Help en ondersteuning** is een uitgebreide verzameling van praktisch advies, tutorials en demonstraties om u te leren werken met Microsoft Windows XP en uw VAIO. Maak gebruik van de zoekfunctie, index of inhoudsopgave om alle Windows Help-informatie te bekijken, met inbegrip van die op het Internet.

U krijgt als volgt toegang tot **Help en ondersteuning**:

- 1 Ga naar **Start**.
- 2 Klik op **Help en ondersteuning**.

## *My Club VAIO*

In **My Club VAIO** vindt u:

**Documentatie**, waar u het volgende vindt:

- Toegang tot de **Gebruikershandleiding**. In deze handleiding worden de functies van uw VAIO uitgebreid beschreven, en wordt beschreven hoe u deze functies veilig en met vertrouwen kunt gebruiken, hoe u randapparatuur aansluit en nog veel meer.
- Toegang tot **Hulp & Training**. Dit is het portaal voor **VAIO Help en ondersteuning**.
- Belangrijke informatie over uw computer, in de vorm van kennisgevingen en aankondigingen.

Via **My Club VAIO** vindt u bovendien:

### **Accessoires**

Wilt u de functionaliteit van uw VAIO uitbreiden? Klik op dit pictogram en maak kennis met de beschikbare accessoires.

### **Software**

Een creatieve bui? Klik op dit pictogram voor een overzicht van uw software en de beschikbare upgradeopties.

### **Achtergronden**

Als u op dit pictogram klikt, worden de populairste Sony- en Club VAIO-achtergronden weergegeven.

### **Links**

Als u op dit pictogram klikt, kunt u naar de populairste Sony- en Club VAIO-websites gaan.

## *Andere bronnen*

- Zie de **online Help-bestanden** van de door u gebruikte software voor meer gedetailleerde informatie over de functies en probleemoplossingen.
- Ga naar [www.club-vaio.com](http://www.club-vaio.com) voor een beknopte online cursus over uw favoriete VAIO-software.

## Ergonomische overwegingen

Indien mogelijk is het altijd het beste om tijdens het gebruiken van uw nieuwe computer, thuis of op kantoor, met de volgende ergonomische overwegingen rekening te houden:

- ❑ **Positie van het toetsenbord en de muis** – Controleer of het toetsenbord recht voor u staat. Houd terwijl u het toetsenbord of de muis gebruikt uw onderarmen horizontaal en uw polsen in een neutrale, comfortabele houding, dus niet onder een hoek. Laat uw bovenarmen op natuurlijke wijze langs uw lichaam hangen. Plaats de muis op hetzelfde niveau als het toetsenbord en beweeg uw hele arm als u de muis gebruikt.
- ❑ **Positie en kijkhoek van het scherm** – Zorg dat het scherm op een comfortabele afstand staat. Controleer of het scherm op ooghoogte of gering lager dan ooghoogte staat ingesteld. Gebruik voor de juiste instelling de mogelijkheden om het scherm te kantelen. U kunt brandende ogen en stijve spieren voorkomen door het scherm in de juiste stand in te stellen. Vergeet niet om de instelling van de helderheid van het scherm aan te passen.
- ❑ **Meubilair en zithouding** – Gebruik een stoel die goede ondersteuning biedt voor de rug. Stel de hoogte van de stoel in zodat uw voeten vlak op de grond staan. Een voetensteun kan daarbij meer comfort bieden. Zorg voor een ontspannen, rechtop zittende houding en voorkom dat u te ver naar voren of naar achteren leunt.
- ❑ **Verlichting** – Kies een locatie waar daglicht of kunstlicht niet op het scherm schijnt of weerkaatst. Maak gebruik van indirecte verlichting zodat er geen blinkende vlakken op het scherm weerspiegelen. Een juiste verlichting draagt bij aan uw comfort en de doeltreffendheid van uw werk.
- ❑ **Ventilatie** – Zorg ervoor dat er ten minste 25 cm ruimte aan de achterzijde en aan weerszijden van de centrale unit vrij blijft.
- ❑ **Ten slotte** – Vergeet niet om tijdens uw computerwerkzaamheden af en toe een pauze te nemen. Het langdurig werken met de computer kan spieren en pezen overmatig belasten.

## Uw VAIO gebruiken

Als u de informatie op het afgedrukte blad **Specificaties** hebt gelezen en ter harte hebt genomen, kunt u de computer op veilige en betrouwbare wijze in gebruik nemen. Lees verder om uw VAIO computer op optimale wijze te kunnen gebruiken.

- De computer veilig uitschakelen ([pagina 13](#))
- Het toetsenbord gebruiken ([pagina 14](#))
- Het aanwijsapparaat gebruiken ([pagina 18](#))
- De muis gebruiken ([pagina 20](#))
- De TV-functie gebruiken ([pagina 24](#))
- De optische schijf gebruiken ([pagina 25](#))
- De modem gebruiken ([pagina 28](#))
- Energiespaarstanden gebruiken ([pagina 29](#))
- De Memory Stick gebruiken ([pagina 32](#))
- PC-kaarten gebruiken ([pagina 35](#))
- Werken met een draadloos netwerk (Wireless LAN) ([pagina 37](#))

## De computer veilig uitschakelen

Het is belangrijk dat u de computer op de juiste wijze uitschakelt, zodat u niet opgeslagen gegevens niet kwijt zult raken.

Om de computer uit te schakelen, gaat u als volgt te werk:

- 1 Schakel alle op uw computer aangesloten randapparaten uit.
- 2 Klik op de knop **Start**.
- 3 Klik op **Computer uitschakelen**.  
Het venster **Computer uitschakelen** verschijnt.
- 4 Klik op **Uitschakelen**.
- 5 Reageer op iedere vraag die u waarschuwt om documenten op te slaan of rekening te houden met andere gebruikers en wacht tot uw computer automatisch uitschakelt.  
Het aan/uit lampje gaat uit.

 Raadpleeg de gedrukte gids **Probleemoplossing** als er problemen zijn bij het afsluiten van de computer.

## Het toetsenbord gebruiken



Uw VAIO wordt geleverd met een draadloos toetsenbord. U kunt het toetsenbord overal gebruiken waar u wilt, binnen een afstand van 10 m\* van de centrale unit.

Het toetsenbord beschikt over de standaard toetsen plus extra toetsen voor specifieke functies. Zie **Help en ondersteuning (Start > Help en ondersteuning)** voor meer informatie over de standaard toetsen en de sneltoetsen. De VAIO-Link website ([www.vaio-link.com](http://www.vaio-link.com)) bevat eveneens een woordenlijst met informatie over het gebruik van het toetsenbord.

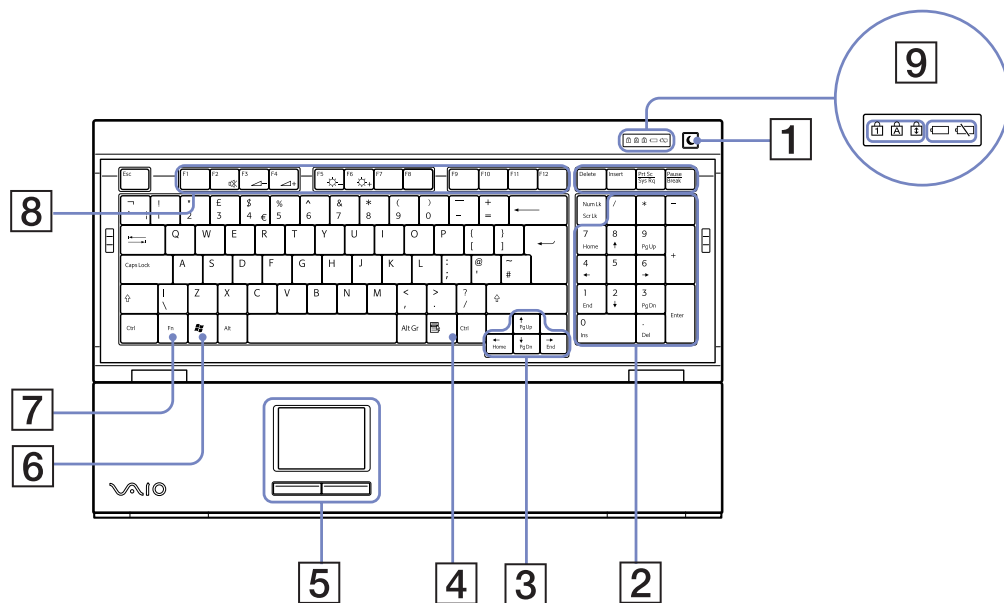

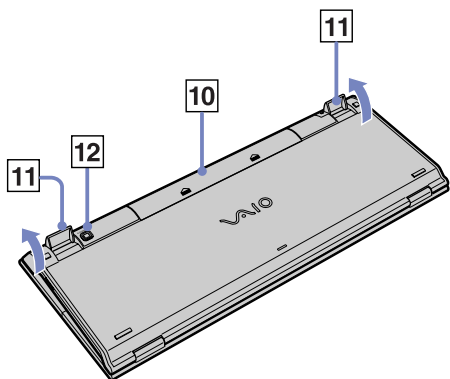
\* De meest effectieve gebruiksafstand is afhankelijk van de omgeving.





	Toets	Functie
1	<b>Stand-by</b> 	Druk deze knop in als u de computer op <b>Stand-by</b> wilt zetten. Druk kort op de aan/uit-schakelaar of op de <b>Stand-by</b> -knop als u de computer weer wilt inschakelen.
2	<b>Numeriek toetsenblok</b>	U gebruikt het numerieke toetsenblok om cijfers in te voeren of eenvoudige berekeningen uit te voeren. Druk op <b>Num Lock</b> om het numerieke toetsenblok te activeren. Druk nogmaals op <b>Num Lock</b> om het numerieke toetsenblok weer te deactiveren.
3	<b>Pijltoetsen</b>	Met de pijltoetsen Omhoog, Omlaag, Links en Rechts verplaatst u de cursor op het scherm.
4	<b>Toepassingen</b> 	De <b>Toepassingen</b> -toets wordt in bepaalde programma's gebruikt om een snelkeuzemenu weer te geven. Het indrukken van deze toets staat gelijk aan het klikken met de rechtermuisknop.
5	Aanwijsapparaat	Zie <b>Het aanwijsapparaat gebruiken (pagina 18)</b> voor meer informatie.
6	<b>Windows</b> 	Met de <b>Windows</b> -toets kunt u het menu <b>Start</b> openen. Het indrukken van deze toets staat gelijk aan het klikken op de knop <b>Start</b> in de taakbalk.



	Toets	Functie
7	<Fn>-toets	Deze toets wordt in combinatie met andere toetsen gebruikt om opdrachten uit te voeren. <Fn>+<F2>: hiermee schakelt u de luidsprekers uit. <Fn>+<F3>: hiermee verlaagt u het volume van de luidsprekers. <Fn>+<F4>: hiermee verhoogt u het volume van de luidsprekers. <Fn>+<F5>: hiermee verlaagt u de helderheid van het scherm. <Fn>+<F6>: hiermee verhoogt u de helderheid van het scherm.
8	<b>Functietoetsen</b>	De 12 functietoetsen aan de bovenzijde van het toetsenbord worden gebruikt om specifieke taken uit te voeren. Welke taken aan de functietoetsen zijn toegewezen is afhankelijk van het gebruikte programma.
9	LED-scherm	<p><b>Num Lock:</b></p> <p> licht op als de cijfertoetsen op het numerieke toetsenbord actief zijn.</p> <p><b>Caps Lock:</b></p> <p> licht op wanneer de letters tijdens het typen als hoofdletters worden weergegeven. Wanneer <b>Caps Lock</b> is ingeschakeld, kunt u kleine letters typen door &lt;Shift&gt; ingedrukt te houden.</p> <p><b>Scroll Lock:</b></p> <p> licht op als het scherm op een andere wijze verschuift (niet alle toepassingen ondersteunen deze functie).</p>
10	Batterijvak	Hierin worden de AA-batterijen geplaatst.
11	Toetsenbordvoetjes	Hiermee kunt u de hoogte van het toetsenbord instellen.
12	De knop <b>CONNECT</b>	Druk op deze knop om de communicatie tussen het toetsenbord en de centrale unit tot stand te brengen.

## Voordat u het toetsenbord gebruikt

Voordat u het draadloze toetsenbord kunt gebruiken dient u de communicatie tussen de computer en het toetsenbord te activeren.

Bij de VAIO worden vier AA-batterijen geleverd voor gebruik in het draadloze toetsenbord.

U kunt het draadloze toetsenbord als volgt aansluiten:

- 1 Plaats de twee AA-batterijen (1) zoals aangegeven in het draadloze toetsenbord.
- 2 Zet de computer aan.
- 3 Verschuif de aan/uit-schakelaar aan de rechterzijde van het toetsenbord om het toetsenbord in te schakelen (2).
- 4 Druk aan de rechterzijde van de computer op de knop **CONNECT** (3).
- 5 Leg het draadloze toetsenbord ondersteboven en druk op de knop **CONNECT** (4). De communicatie tussen het draadloze toetsenbord en de computer is nu geactiveerd.

 Tussen de stappen 4 en 5 mogen maximaal 10 seconden verstrijken. Wanneer het draadloze toetsenbord niet goed functioneert, is het mogelijk dat de batterijen moeten worden vervangen. Gebruik altijd hetzelfde merk en type batterijen. Wanneer u het draadloze toetsenbord langere tijd niet gebruikt, verwijdert u de batterijen om schade door het lekken van de batterijen te voorkomen. Plaats geen andere draadloze apparatuur of metalen objecten in de buurt van uw VAIO of draadloze toetsenbord, aangezien die interferentie kunnen veroorzaken. Plaats niets tussen uw draadloze toetsenbord en uw VAIO wat de communicatie kan verstoren.

Als u het toetsenbord in een meer "ergonomische" positie wilt gebruiken, klapt u de toetsenbordvoetjes open.

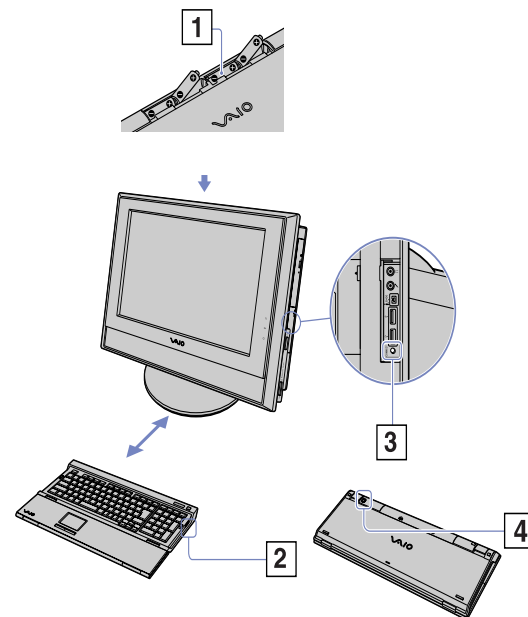
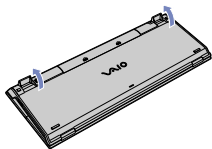

## Het aanwijsapparaat gebruiken

Het toetsenbord is voorzien van een aanwijsapparaat (1), waarmee de muiswijzer op het scherm kan worden bestuurd. Met behulp van het ingebouwde aanwijsapparaat kunt u objecten op het scherm aanwijzen, selecteren en slepen.

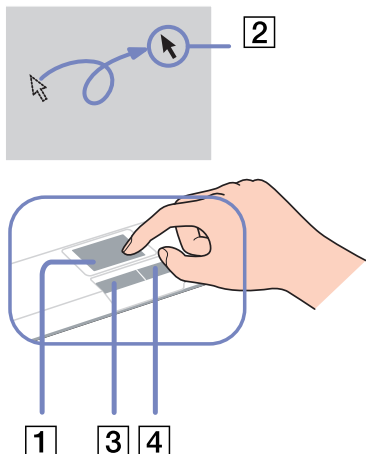

<i>Actie</i>	<i>Beschrijving</i>
Aanwijzen	Schuif met een vinger over het aanwijsapparaat om de muiswijzer (2) op een item te plaatsen.
Klikken	Druk de linkerknop (3) één maal in.
Dubbelklikken	Druk de linkerknop tweemaal kort na elkaar in.
Rechtsklikken	Druk de rechterknop (4) één maal in. In veel toepassingen opent u hiermee een snelmenu.
Slepen en selecteren	Schuif met een vinger over het aanwijsapparaat terwijl u de linkerknop ingedrukt houdt.

## Voordat u het aanwijsapparaat gebruikt

Het aanwijsapparaat moet worden geactiveerd voordat u het kunt gebruiken.

Om het aanwijsapparaat te activeren, gaat u als volgt te werk:

- 1 Vouw het toetsenbord open.
- 2 Zet de schakelaar van de **aanwijsfunctionaliteit** (1) aan.
- 3 Sluit het onderste deel van de klep, zoals weergegeven (2). U kunt het aanwijsapparaat nu samen met uw toetsenbord gebruiken.
- 4 Als u uitsluitend het aanwijsapparaat wilt gebruiken, sluit u de klep volledig zoals weergegeven (3).

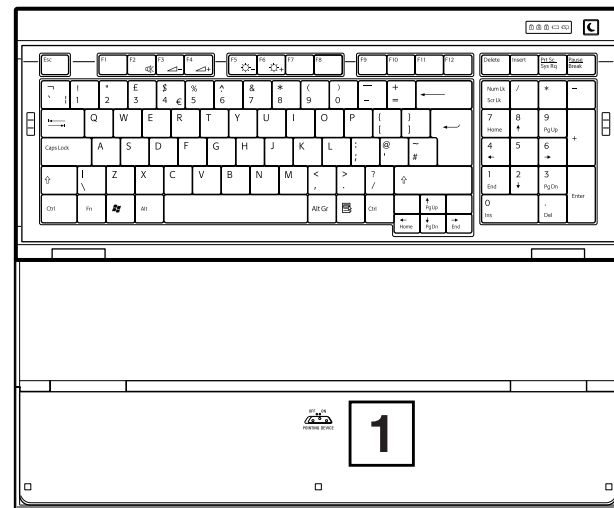
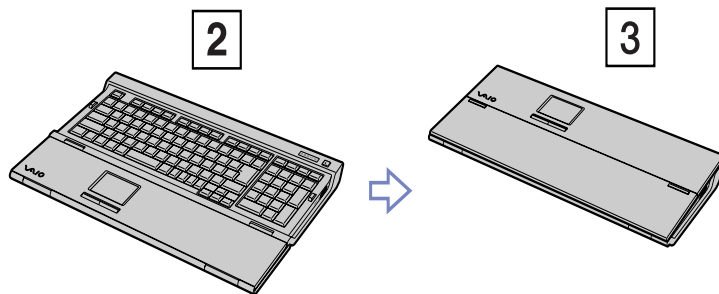

## De muis gebruiken

Uw computer wordt geleverd met een draadloze optische muis, die een LED (light-emitting diode) gebruikt in plaats van een bal. U kunt de muis overal gebruiken waar u wilt, binnen een afstand van 10 m\* van de centrale eenheid. Gebruik de muis niet op een glasplaat of ander transparant materiaal, omdat de muisaanwijzer daardoor mogelijk niet meer vlot over het scherm beweegt.

\* De meest effectieve gebruiksafstand is afhankelijk van de omgeving.

1	Linkerknop	Klik of dubbelklik op de linkermuisknop om items te selecteren. Voor het slepen van items verplaatst u de muis terwijl u de linkermuisknop ingedrukt houdt en laat u deze los op de voor het item gewenste positie.
2	Rechterknop	Druk één keer op de rechtermuisknop om een contextafhankelijk snelkeuzemenu weer te geven (deze functie is niet altijd actief).
3	Middenwiel	Draai aan het middenwiel om op een pagina naar boven of naar beneden te schuiven. Druk het wiel eenmaal in om de schuif functie te blokkeren en regel de beweging vervolgens door de gehele muis te verplaatsen (de schuif functie is alleen beschikbaar in toepassingen die deze functie ondersteunen).
4	Aan/uit-schakelaar	Gebruik deze schakelaar om de muis in- of uit te schakelen. Als u de muis uitschakelt wanneer u deze niet gebruikt, verlengt u de levensduur van de batterij.
5	De knop <b>CONNECT</b>	Druk op deze knop om de communicatie tussen de VAIO computer en de draadloze muis te activeren.

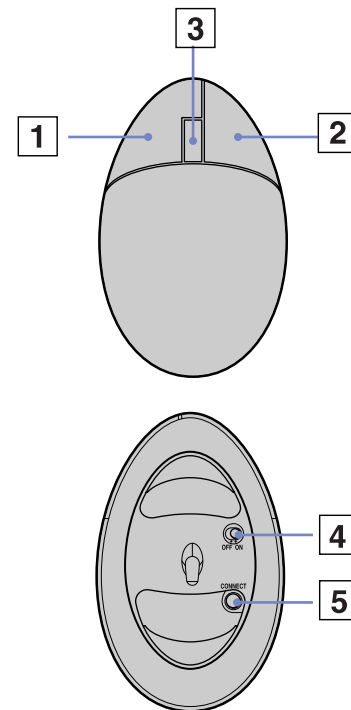

U kunt de snelheid van de muisaanwijzer en andere muisfuncties aanpassen via **Eigenschappen voor muis**. Om het dialoogvenster **Eigenschappen voor muis** weer te geven, gaat u naar het **Configuratiescherm** en vervolgens selecteert u achtereenvolgens **Printers en overige hardware** en **Muis**.

## *Voordat u de muis gebruikt*

Voordat u de draadloze muis gebruikt moet u de communicatie tussen de computer en de muis activeren.

Bij de VAIO worden twee AA-batterijen geleverd voor gebruik in de draadloze muis. Op de verpakking van deze batterijen is een sticker aangebracht (For mouse) die aangeeft dat de batterijen voor de muis bestemd zijn.

U kunt de draadloze muis als volgt aansluiten:

- 1 Leg de draadloze muis ondersteboven en zet de aan/uit-schakelaar in de **OFF**-positie (1).
- 2 Plaats de twee AA-batterijen zoals aangegeven in de draadloze muis (2).
- 3 Zet de computer aan.
- 4 Druk aan de rechterzijde van de computer op de knop **CONNECT** (3).
- 5 Leg de draadloze muis ondersteboven, zet de aan/uit-schakelaar in de **ON**-positie (4) en druk op de **CONNECT**-knop (5). De communicatie tussen de draadloze muis en de computer is nu geactiveerd.

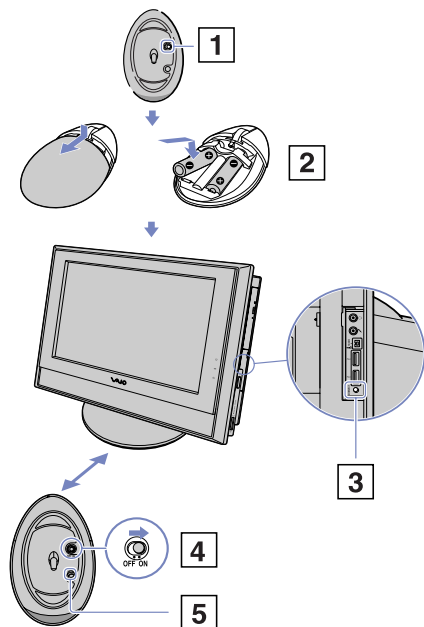

 Tussen de stappen 4 en 5 mogen maximaal 10 seconden verstrijken.

Als de draadloze muis niet goed functioneert, is het mogelijk dat de batterijen moeten worden vervangen. Gebruik altijd hetzelfde merk en type batterijen. Wanneer u de draadloze muis langere tijd niet gebruikt, verwijdert u de batterijen om schade het lekken van de batterijen te voorkomen. Plaats niets tussen uw draadloze muis en VAIO wat de communicatie kan verstoren.

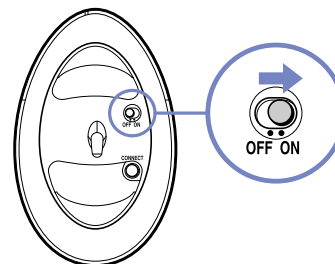

## *De muis instellen voor linkshandige gebruikers*

Om de muis voor linkshandige gebruikers in te stellen, gaat u als volgt te werk:

- 1 Ga naar **Start**, selecteer **Configuratiescherm** en klik vervolgens op de optie **Printers en overige hardware**.
- 2 Klik op het muispictogram.  
Het dialoogvenster **Eigenschappen voor muis** wordt weergegeven.
- 3 Selecteer op het tabblad **Knoppen** de optie **Primaire en secundaire knoppen omwisselen**.
- 4 Klik op **OK**.  
De nieuwe muisinstellingen zijn nu geactiveerd.



## De TV-functie gebruiken

Uw VAIO is voorzien van een TV-tunerkaart. In combinatie met de **VAIO Zone**-software van Sony biedt de TV-tuner u de mogelijkheid om:

- analoge televisieprogramma's via de kabel of de antenne te bekijken, op te nemen en af te spelen met behulp van de afstandbediening;
- analoge video en audio met behulp van S-video of composiet en audio-invoer te digitaliseren;
- uw video-eenheden (capsules) te beheren, voorbeelden hiervan te bekijken en meervoudige mappen aan te maken;
- een timer in te stellen om kanalen op een herhaald tijdstip op te nemen;
- het televisie kijken uit te stellen (Time-Shift);
- uw opgenomen televisieprogramma's via Ethernet (of een WLAN) naar andere computers te verzenden (streaming).

 Sony kan het verzenden van opgenomen beeldmateriaal niet garanderen als het kwaliteitsniveau zich onder een bepaalde waarde bevindt.

Voor meer informatie over het gebruik van **VAIO Zone** en de afstandsbediening raadpleegt u de speciale gebruikershandleiding. Lees ook de helpfunctie van de softwaretoepassingen.

TVTV brengt de TV-functies van uw VAIO naar een hoger niveau. Mis uw favoriete TV-programma nooit meer. Neem het op via het internet op uw met TV-tuner uitgeruste VAIO. De TVTV Interactieve programmagids geeft u een volledig overzicht van wat wanneer wordt uitgezonden en synchroniseert het automatisch met uw VAIO, waar u zich op dat moment ook bevindt. Voor meer informatie raadpleegt u de **Welcome to tvtv** HTML-bestanden op uw computer.

## *De optische schijf gebruiken*

Uw computer is voorzien van een double layer DVD±RW-drive, die gegevens van een compatibele CD of DVD leest en gegevens naar een DVD-RW, DVD+RW, DVD-R, DVD+R, CD-RW of CD-R schrijft.

Voor het plaatsen van een disc, gaat u als volgt te werk:

- 1 Zet de computer aan.
- 2 Druk op de uitwerpknop om het station te openen.  
De lade schuift open.
- 3 Plaats een disc in het station met het label naar boven gericht.  
Controleer of de disc goed in het midden van de lade is geplaatst.
- 4 Sluit het station door de lade zachtjes dicht te duwen.

 Raadpleeg de gedrukte gids **Probleemoplossing**.

## *Het lezen en schrijven van CD's en DVD's*

Om een optimale prestatie tijdens het schrijven van gegevens op schijven te bereiken (ook bekend als 'branden'), dient u de volgende aanbevelingen op te volgen:

- Om de gegevens op een disc leesbaar te maken voor optische schijven, dient u de sessie af te sluiten voordat u de disc verwijdert. Volg de instructies bij de software voor het afsluiten van sessies.
- Gebruik alleen ronde schijven. Gebruik nooit schijven met een andere vorm (bijvoorbeeld ster-, hart- of kaartvormig), aangezien het station hierdoor kan beschadigen.
- De computer niet schudden of ruw bewegen als er gegevens naar een schijf worden geschreven.
- Voor een optimale schrijfsnelheid kunt u voordat het schrijven naar de schijf begint de schermbeveiliging uitschakelen.
- Geheugenresidente hulpprogramma's voor de schijf kunnen instabiliteit of gegevensverlies veroorzaken. Sluit deze hulpprogramma's af voordat u gegevens naar een schijf laat schrijven.
- Controleer of alle overige softwaretoepassingen zijn afgesloten voordat u een softwaretoepassing voor het branden van discs activeert.
- Raak nooit het oppervlak van de schijf aan. Vingerafdrukken en stof op het oppervlak kunnen schrijffouten veroorzaken.
- Zet uw VAIO computer niet in een energiebesparende modus wanneer u de vooraf geïnstalleerde software gebruikt of wanneer u de CD schrijfsoftware gebruikt.
- Breng nooit stickers op de schijf aan. Dit zal de schijf onherstelbaar beschadigen.

## DVD's afspelen

Om tijdens het afspelen van DVD's een optimale prestatie te bereiken, dient u de volgende aanbevelingen op te volgen:

- Sluit alle geopende toepassingen voordat u een DVD-film afspeelt.
- Speel DVD's af met behulp van het programma **VAIO Zone**.
- Schakel nooit over naar een andere energiezuinige modus tijdens het afspelen van een DVD.
- Gebruik geen ingebouwde hulpprogramma's om de toegang tot de schijven te versnellen, omdat hierdoor het systeem mogelijk instabiel kan worden.
- Zorg ervoor dat de schermbeveiliging uitgeschakeld is.
- Op de DVD is een regiocode vermeld, die aangeeft in welke regio en op welk type speler de schijf kan worden afgespeeld. U kunt een DVD alleen met deze DVD-drive afspelen als op de DVD of op de verpakking de regiocode '2' (Europa behoort tot regio '2') of de code 'all' (alle regio's) is vermeld.
- Probeer niet om de regiocode-instellingen van de DVD-eenheid te wijzigen. Problemen die het gevolg zijn van het wijzigen van de regiocode-instellingen van het optische station vallen buiten de garantie.
- Als uw computer over een draadloos netwerk beschikt en als dit netwerk geactiveerd is, kan het afspelen van DVD's leiden tot korte haperingen bij het afspelen van beeld- en geluidsbestanden.

## Problemen met discs oplossen

Wanneer er problemen met discs zijn, raadpleegt u **Help en ondersteuning** en de VAIO-Link website ([www.vaio-link.com](http://www.vaio-link.com)).

## *De modem gebruiken*

Uw VAIO computer is voorzien van een interne modem. Zoals beschreven op het gedrukte blad **Specificaties**, dient de enkelvoudige RJ-11 stekker gebruikt te worden om de voorziene modemkabel aan de telefoonaansluiting te verbinden. Zodra de telefoonaansluiting aangelegd is en u bij een Internet Service Provider geregistreerd bent kunt u gebruik maken van online diensten en het internet, uw computer en software online registreren en contact maken met VAIO-Link.

## *Probleemoplossingen bij de modem*

Wanneer er problemen met de modem zijn, raadpleegt u **Help en ondersteuning** en de VAIO-Link website ([www.vaio-link.com](http://www.vaio-link.com)).

## Energiespaarstanden gebruiken

De kleur van het aan/uit-lampje achter de aan/uit-schakelaar geeft aan in welke modus de computer staat.

Aan/uit lampje	Modus
Groen	Computer staat in de <b>Normale</b> modus (aan)
Oranje	Computer staat in de <b>Stand-by</b> -modus
Uit	Computer is uitgeschakeld of staat in de <b>Slaap</b> -modus

 Zie het gedrukte blad met **Specificaties** voor de exacte locatie van de lampjes.

Als u de timer wilt instellen om de computer na een bepaalde periode automatisch in de **Stand-by**-modus of de **Slaap**-modus te brengen, opent u het **Configuratiescherm**. Klik vervolgens op **Prestaties en onderhoud** en pas de instellingen bij **Energiebeheer** aan.

## De **Stand-by**-modus gebruiken

Als u van plan bent de computer gedurende korte tijd (maar niet de hele nacht) niet te gebruiken, kunt u de computer in de **Stand-by**-modus brengen in plaats van de computer geheel uit te schakelen. In de **Stand-by**-modus verbruikt de computer minder energie. De normale werkstand kan snel worden hersteld.

Om de computer handmatig **Stand-by** te zetten gaat u als volgt te werk:

- 1 Sla uw werk op, sluit alle toepassingen en schakel uw internetverbinding uit, indien van toepassing.
- 2 Druk op het toetsenbord op de knop **Stand-by** . Ook kunt u vanuit de taakbalk van Windows op het menu **Start** klikken, de optie **Computer uitschakelen** selecteren en vervolgens **Stand-by** selecteren. De **Stand-by**-modus wordt geactiveerd. Dit is te zien aan de oranje kleur van het aan/uit-lampje.
- 3 Om terug te keren naar de **normale** modus drukt u op de **Stand-by**-knop of op een willekeurige andere toets van het toetsenbord, of drukt u kort op de aan/uit-schakelaar.

 U hoeft Windows niet af te sluiten voordat u de **Stand-by**-modus gebruikt.

Als u langer dan 4 tot 6 seconden (afhankelijk van het computermodel op de aan/uit-schakelaar drukt, zal de computer geheel uitschakelen.

Als de computer in de **Stand-by**-modus staat, kunt u geen discs plaatsen.

De computer keert sneller uit de **Stand-by**-modus terug dan uit de **Slaap**-modus, maar de computer verbruikt in deze modus ook meer stroom.

## De **Slaap**-modus gebruiken

Wanneer u uw werk plotseling moet onderbreken, kunt u de computer in de **Slaap**-modus brengen. Deze energiezuinige modus bespaart u de tijd om op de normale wijze af te sluiten.

Wanneer u de computer in de **Slaap**-modus brengt:

- wordt de volledige geheugeninhoud op de harde schijf opgeslagen;
- worden zowel de monitor als het systeem uitgeschakeld;
- wordt de computer uitgeschakeld;
- gaat het aan/uit lampje uit.

Om de **Slaap**-modus handmatig te activeren, gaat u als volgt te werk:

- 1 Sla uw werk op.
- 2 Selecteer de optie **Computer uitschakelen** in het menu **Start** in de taakbalk van Windows.
- 3 In het venster **Computer uitschakelen**, houdt u de **<Shift>**-toets ingedrukt totdat de knop **Slaap**-modus verschijnt.
- 4 Klik op **Slaap**-modus.

De **Slaap**-modus wordt geactiveerd en de computer wordt uitgeschakeld.

Ook kunt u kort op de aan/uit knop drukken.

Als u wilt terugkeren naar de **Normaal**-modus, drukt u de aan/uit knop korte tijd in.

Het systeem keert nu terug naar dezelfde toestand als voor het activeren van de **Slaap**-modus.

 U hoeft Windows niet af te sluiten voordat u de **Slaap**-modus gebruikt.

Als u langer dan 4 tot 6 seconden (afhankelijk van het computermodel) op de aan/uit-schakelaar drukt, zal de computer geheel uitschakelen.

Als de computer in de **Slaap** -modus staat, kunt u geen discs plaatsen.

In de **Slaap**-modus verbruikt de computer minder stroom dan in de **Stand-by**-modus, maar in deze modus kost het meer tijd om weer op te starten.



## De Memory Stick gebruiken

U kunt Memory Sticks gebruiken bij uw VAIO computer. De Memory Stick is een compact, draagbaar en veelzijdig apparaat dat specifiek is ontwikkeld voor het uitwisselen en delen van digitale gegevens met compatibele producten, zoals digitale camera's, mobiele telefoons en CLIÉ handhelds. Omdat het uitneembaar is, kan het voor externe gegevensopslag worden gebruikt. Gebruik de flashgeheugentechnologie voor het downloaden van alles wat in digitale gegevens kan worden omgezet, zoals afbeeldingen, muziek, woorden, geluiden, films en foto's.

Zie het gedrukte blad met **Specificaties** om na te gaan welk type Memory Stick compatibel is met uw VAIO en of er beperkingen zijn.

- U kunt Memory Sticks via de Sony Style website ([www.sonystyle-europe.com](http://www.sonystyle-europe.com)) of bij uw plaatselijke Sony dealer aanschaffen.
  - Gedetailleerde informatie over welke VAIO computers met welk type Memory Stick compatibel zijn, treft u hier aan: [www.vaio-link.com](http://www.vaio-link.com).
-  Gebruik nooit de Windows XP-opdracht Formatteren om een Memory Stick te formatteren. Wanneer u de opdracht Formatteren van Windows XP gebruikt, kan de Memory Stick ontoegankelijk worden. Raadpleeg **Help en ondersteuning** voor meer informatie.

## De Memory Stick plaatsen

Om een Memory Stick te plaatsen, gaat u als volgt te werk:

- 1 Lokaliseer de Memory Stick-sleuf op de unit.
- 2 Houd de Memory Stick met de connectoren naar voren gericht en duw de Memory Stick in de sleuf totdat deze vast klikt. De Memory Stick wordt automatisch door het systeem gedetecteerd en verschijnt in het venster **Mijn computer** met een eigen station.

 Zorg ervoor dat de Memory Stick bij het plaatsen in de sleuf altijd met de pijl in de juiste richting wordt gehouden. Om beschadigingen aan de computer of Memory Stick te voorkomen, mag de Memory Stick, als het insteken niet soepel gaat, nooit krachtig in de sleuf geduwd worden.

## De Memory Stick verwijderen

Om een Memory Stick te verwijderen, gaat u als volgt te werk:

- 1 Controleer of het aan/uit lampje uit is.
- 2 Duw op de Memory Stick om de vergrendeling los te maken en verwijder de Memory Stick uit de sleuf.

 Neem de Memory Stick altijd voorzichtig omdat deze er anders onverwacht kan uitspringen.

Het is aanbevolen om de Memory Stick te verwijderen voordat u de computer uitschakelt.

Als er tijdens het verwijderen een foutmelding verschijnt, dient de Memory Stick weer in de sleuf geplaatst te worden en moet u op **<Enter>** drukken. Wacht tot de actieve toepassing klaar is en verwijder vervolgens de Memory Stick. Klik op **OK** wanneer het verwijderen van de Memory Stick wordt bevestigd.

**!** Verwijder de Memory Stick niet wanneer het Memory Stick-indicatielampje nog brandt. Anders kunnen gegevens verloren gaan. Wanneer u de Memory Stick tijdens een gegevensoverdracht verwijdert, kunnen grote hoeveelheden gegevens verloren gaan.

## Schrijfbeveiliging van geheugenkaarten

Sommige **Memory Sticks** zijn voorzien van een beveiliging om te voorkomen dat waardevolle gegevens per ongeluk gewist of overschreven worden.

Verplaats het schuifje horizontaal of verticaal om de schrijfbeveiliging in- of uit te schakelen. Als de schrijfbeveiliging uitgeschakeld is, kunnen de gegevens op de Memory Stick worden opgeslagen. Als de schrijfbeveiliging ingeschakeld is, kunnen op de Memory Stick wel gegevens worden gelezen, maar geen nieuwe gegevens worden opgeslagen.

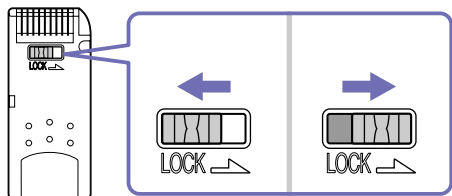

 Sommige Memory Sticks zijn niet voorzien van een schrijfbeveiliging.

## PC-kaarten gebruiken

Uw VAIO heeft een PC-kaartsleuf in het zijpaneel, met ondersteuning voor Type I of Type II PC-kaarten. Door middel van PC-kaarten kunt u draagbare externe toestellen aansluiten.

### De PC-kaart plaatsen

Plaats de PC-kaart voorzichtig in de PC-kaartsleuf, met het label en de pijl naar u toe gericht.

De PC-kaart wordt automatisch door het systeem gedetecteerd en het pictogram **Hardware veilig verwijderen**  verschijnt op de taakbalk.

 U hoeft de computer niet uit te schakelen wanneer u een PC-kaart plaatst.

Sommige PC-kaarten kunnen allen worden gebruikt wanneer niet gebruikte apparaten zijn uitgeschakeld.

U kunt bepaalde PC-kaarten of bepaalde functies van PC-kaarten mogelijk niet met deze computer gebruiken.

Controleer of u beschikt over het meest recente stuurprogramma van de fabrikant van de PC-kaart.

Als de PC-kaart niet goed functioneert, opent u het **Configuratiescherm**. Klik achtereenvolgens op **Prestaties en onderhoud**, **Systeem**, het tabblad **Hardware** en **Apparaatbeheer**. Als er een uitroepteken ("!") naast het apparaat van de PC-kaart verschijnt, dient het stuurprogramma verwijderd te worden en opnieuw vanaf de, bij de PC-kaart behorende, CD geïnstalleerd te worden.

Forceer nooit een PC-kaart in de sleuf, omdat de connectorpinnen daardoor verbogen kunnen raken. Als het niet lukt een PC-kaart te plaatsen, controleert u of u de PC-kaart in de juiste stand installeert. Raadpleeg de handleiding bij de PC-kaart voor meer informatie over het gebruik.

Als u overschakelt tussen de **normale** modus en de **Stand-by**-modus of de **Slaap**-modus terwijl er een PC-kaart is geïnstalleerd, kan het bij bepaalde PC-kaarten gebeuren dat een aangesloten apparaat niet door het systeem wordt herkend. U kunt dit probleem oplossen door de computer opnieuw op te starten.

## De PC-kaart verwijderen

Volg de onderstaande stappen om de PC-kaart te verwijderen, terwijl de computer ingeschakeld blijft. Als de PC-kaart niet op de juiste wijze wordt verwijderd, kan uw systeem vastlopen en de niet-opgeslagen gegevens gaan verloren. Als u de PC-kaart wilt verwijderen op het moment dat uw computer uitgeschakeld is, kunt u de stappen 1 tot 5 overslaan.

Om een PC-kaart te verwijderen, gaat u als volgt te werk:

- 1 Sluit alle toepassingen die gebruik maken van de PC-kaart af.
- 2 Dubbelklik op het pictogram **Hardware veilig verwijderen**  op de taakbalk. Het dialoogvenster **Hardware veilig verwijderen** verschijnt.
- 3 Selecteer de hardware die u wilt verwijderen en klik op **Stop**.
- 4 Selecteer het apparaat in het dialoogvenster **Hardware stoppen** en bevestig dat het veilig uit het systeem kan worden verwijderd en klik op **OK**.  
Er wordt een bericht weergegeven dat u de kaart nu veilig kunt verwijderen.
- 5 Klik op **Sluiten**.
- 6 Druk eenmaal op de vrijgaveknop van de PC-kaart, zodat deze naar buiten steekt en klaar is voor gebruik.
- 7 Duw op de vrijgaveknop van de PC-kaart om de kaart uit te werpen en neem deze vervolgens uit.

## Werken met een draadloos netwerk (Wireless LAN)

Dankzij Wireless LAN (WLAN)\* van Sony kunnen al uw digitale toestellen met ingebouwde WLAN-functionaliteit vrij met elkaar communiceren door middel van een krachtig draadloos netwerk. Een WLAN is een netwerk waarmee een mobiele gebruiker een verbinding kan maken met een lokaal netwerk (LAN) door middel van een draadloze (radio)verbinding. Daardoor is het niet meer nodig om kabels of snoeren te plaatsen door muren en plafonds.

Het WLAN van Sony ondersteunt alle gebruikelijke ethernet activiteiten, aangevuld met de voordelen van mobiliteit en roaming. U kunt nog steeds toegang krijgen tot informatie, het internet/intranet en netwerkbronnen, zelfs tijdens een vergadering of wanneer u onderweg bent.

U kunt communiceren **zonder een toegangspunt** te gebruiken, wat inhoudt dat er rechtstreekse communicatie plaatsvindt tussen een beperkt aantal computers (**computer-naar-computer netwerk**), of u kunt communiceren **met een toegangspunt** zodat u een volledig **infrastructuurnetwerk** kunt creëren.

\* Afhankelijk van het model.

 In sommige landen kan het gebruik van WLAN-producten beperkt zijn door lokale wetgeving (bijvoorbeeld een beperkt aantal kanalen). Daarom dient u de **Regulations Guide** zorgvuldig door te lezen voordat u het draadloze netwerk activeert. Kanaalselectie wordt verderop in deze handleiding verklaard (zie **Selectie van een kanaal voor het draadloze netwerk (pagina 41)**).

WLAN maakt gebruik van de standaard IEEE 802.11b/g, die de specificaties voor de gebruikte technologie bevat. Deze standaard omvat ook de coderingsmethode **Wired Equivalent Privacy (WEP)**, een beveiligingsprotocol, en **WiFi Protected Access (WPA)**, ontstaan uit een gezamenlijk voorstel van de IEEE en de Wi-Fi Alliance. WiFi Protected Access is een specificatie van op standaarden gebaseerde, onderling uitwisselbare beveiligingsfuncties waardoor de bescherming van de gegevens en de toegangscontrole van de bestaande WiFi-netwerken worden verbeterd. WPA is ontwikkeld om op termijn compatibel te zijn met de IEEE 802.11i-specificaties. Het maakt gebruik van de verbeterde gegevenscodering TKIP (Temporal Key Integrity Protocol) in aanvulling op het protocol voor gebruikersidentificatie met behulp van 802.1X en EAP (Extensible Authentication Protocol). De kwetsbare draadloze verbinding tussen de client en het toegangspunt wordt beveiligd door middel van codering. Er bestaan nog meer beveiligingsmechanismen om de privacy op een netwerk te beschermen, zoals wachtwoordbeveiliging, end-to-end encryption, virtual private networks en verificatie.

Communicatie tussen Wireless LAN-apparaten die de standaard IEEE 802.11a gebruiken en apparaten die IEEE 802.11b of IEEE 802.11g gebruiken is niet mogelijk omdat de gebruikte frequenties verschillend zijn. Wireless LAN-apparaten op basis van de standaard IEEE 802.11g kunnen alleen communiceren met apparaten die IEEE 802.11b gebruiken, niet met apparaten op basis van IEEE 802.11a.

IEEE 802.11b: de standaardsnelheid is 11 Mbps. Dit is 30 tot 100 maal sneller dan een normale inbelverbinding.

IEEE 802.11g: de standaardsnelheid is 54 Mbps. Dit is ongeveer 5 keer zo snel als de snelheid van een Wireless LAN-apparaat dat via IEEE 802.11b communiceert.

## *Communicatie zonder toegangspunt (computer-naar-computer netwerk)*

Een computer-naar-computer netwerk is een netwerk waarbinnen een lokaal netwerk is gecreëerd met alleen draadloze apparaten, zonder centrale controller of toegangspunt. Ieder apparaat communiceert rechtstreeks met de andere apparaten in het netwerk. U kunt een computer-naar-computer netwerk eenvoudig thuis configureren.

Om te communiceren zonder toegangspunt (computer-naar-computer netwerk) gaat u als volgt te werk:

- 1 Zet de Wireless-schakelaar aan.  
Wanneer uw computer Bluetooth ondersteunt, wordt het dialoogvenster **Schakelaar draadloze apparaten** weergegeven. Schakel het selectievakje **2,4 GHz Wireless LAN inschakelen** in en het selectievakje **Bluetooth-apparaat inschakelen** uit en klik vervolgens op **OK**.  
Het Wireless LAN-lampje gaat branden.
- 2 Klik met de rechtermuisknop op het netwerkpictogram in de taakbalk met de tekst **Draadloze netwerkverbinding**.
- 3 Klik op **Beschikbare draadloze netwerken weergeven**.  
Het dialoogvenster **Draadloze netwerkverbinding** wordt weergegeven.
- 4 Klik op **Geavanceerde instellingen wijzigen**.  
Het dialoogvenster **Eigenschappen voor draadloze netwerkverbinding** wordt weergegeven.
- 5 Selecteer het tabblad **Draadloze netwerken**.
- 6 Klik op de knop **Toevoegen**.  
Het dialoogvenster **Eigenschappen voor draadloos netwerk** wordt weergegeven.
- 7 Voer een **Netwerknnaam (SSID)\*** in.
- 8 Selecteer **Open** in de keuzelijst **Netwerkverificatie**.
- 9 Selecteer **WEP** in de keuzelijst **Gegevenscodering** als u de gegevens wilt laten coderen.
- 10 Schakel de optie **De sleutel wordt mij automatisch aangeleverd** uit.  
Er wordt informatie weergegeven.
- 11 Vul de **Netwerksleutel\*** in.

- 12 Vul ter bevestiging exact dezelfde **Netwerksleutel** nogmaals in.
- 13 Schakel onder in het scherm het selectievakje **Dit is een computer-naar-computer netwerk. Er worden geen draadloze toegangspunten gebruikt** in.
- 14 Klik op **OK**.  
Uw **netwerknaam** verschijnt in de lijst **Voorkeursnetwerken**.
- 15 Klik op **OK**.  
Het nieuwe netwerk wordt nu in de lijst weergegeven.  
Uw computer is klaar om met een andere computer te communiceren.

\*Wanneer u wilt communiceren tussen twee of meer computers dient u al deze computers op exact dezelfde manier te configureren. Dat houdt in dat de netwerknaam en de netwerksleutel die u invoert op alle computers dezelfde moet zijn als op de als eerste geconfigureerde computer.

 In Frankrijk zijn bij gebruik van WLAN buitenshuis alleen bepaalde kanalen wettelijk toegestaan. Voor meer informatie kunt u het document **Regulations Guide** raadplegen.

Een computer-naar-computer netwerk ondersteunt geen WPA.

Een netwerksleutel kan ASCII-tekens of hexadecimale tekens bevatten:

**ASCII:** de basistekenset die in vrijwel alle moderne computers wordt gebruikt. Door middel van de ASCII-code worden Engelse tekens voorgesteld door getallen tussen 0 en 127.

**Hexadecimaal:** een getalrepresentatie die gebruik maakt van de cijfers 0-9, in hun oorspronkelijke betekenis, plus de letters A-F (of a-f) die hexadecimale cijfers voorstellen met waarden tussen 10 en 15.



## Communicatie met een toegangspunt (infrastructuurnetwerk)

Een infrastructuurnetwerk is een netwerk dat een bestaand vast netwerk uitbreidt met draadloze apparaten met behulp van een toegangspunt, bijvoorbeeld een **Sony PCWA-A320 Access Point**. Het toegangspunt legt een verbinding tussen het draadloze en het vaste LAN en fungeert als een centrale controller voor het draadloze LAN. Het toegangspunt coördineert de transmissie en ontvangst van meerdere draadloze apparaten binnen een bepaalde range.

Om te communiceren via een toegangspunt (infrastructuurnetwerk) doet u het volgende:

- 1 Configureer het toegangspunt volgens de aanwijzingen in de handleiding bij het toegangspunt en schakel het toegangspunt vervolgens in.
- 2 Zet de Wireless-schakelaar aan.  
Wanneer uw computer **Bluetooth** ondersteunt, wordt het dialoogvenster **Schakelaar draadloze apparaten** weergegeven. Schakel het selectievakje **2,4 GHz Wireless LAN inschakelen** in, schakel het selectievakje **Bluetooth-apparaat inschakelen** uit en klik vervolgens op **OK**.  
Het Wireless LAN-lampje gaat branden.
- 3 Klik met de rechtermuisknop op het netwerkpictogram op de taakbalk met de tekst **Draadloze netwerkverbinding**.
- 4 Klik op **Beschikbare draadloze netwerken weergeven**.  
Het dialoogvenster **Draadloze netwerkverbinding** wordt weergegeven.  
De toegangspunten worden in de lijst weergegeven.  
Als het toegangspunt niet in de lijst voorkomt, klikt u op **Netwerklijst vernieuwen**.
- 5 Selecteer het netwerk dat u wilt gebruiken en klik op de knop **Verbinden**.  
Het dialoogvenster **Draadloze netwerkverbinding** wordt weergegeven.
- 6 Voer indien van toepassing de **Netwerksleutel** in en klik op **Verbinden**.  
Na 30 seconden komt de verbinding tot stand.  
Nadat de verbinding tot stand is gebracht, verschijnt de aanduiding **Verbonden** achter de naam van het netwerk.



Voor meer informatie over het instellen van toegangspunten raadpleegt u de documentatie bij het toegangspunt.

## Selectie van een kanaal voor het draadloze netwerk

In een configuratie met IEEE 802.11b/g kunnen de kanalen 1 tot en met 13 worden gebruikt.

### (a) Met toegangspunt (infrastructuurnetwerk)

- Het door het toegangspunt geselecteerde kanaal wordt gebruikt.

 Raadpleeg voor informatie over het selecteren van een kanaal voor het toegangspunt de bijbehorende handleiding.

### (b) Zonder toegangspunt (computer-naar-computer netwerk)

- Wanneer de draadloze verbinding tot stand komt op initiatief van de VAIO-computer wordt kanaal 11 geselecteerd.

- Als de draadloze verbinding tot stand komt op initiatief van een ander Wireless LAN-apparaat, zal de Wireless LAN-communicatie plaatsvinden via het kanaal dat door dit apparaat is geselecteerd.

 in Frankrijk zijn Wireless LAN-verbindingen buitenshuis alleen via bepaalde kanalen toegestaan. Raadpleeg het document **Regulations Guide** voor meer informatie.

## Problemen met Wireless LAN oplossen

Als u de draadloze netwerkfunctie niet kunt gebruiken, zorgt u ervoor dat de Wireless-schakelaar is ingeschakeld en vervolgens controleert u de onderstaande punten.

### *Mijn computer kan niet communiceren met het toegangspunt*

- Controleer of de stroom voor het toegangspunt is ingeschakeld.
- Controleer of het toegangspunt wordt weergegeven in de lijst **Beschikbare netwerken weergeven**. (Klik met de rechtermuisknop op het netwerkpictogram in de taakbalk met de tekst **Draadloze netwerkverbinding**. Klik op **Beschikbare draadloze netwerken weergeven**).  
Als het toegangspunt wordt weergegeven, selecteert u het toegangspunt en klikt u vervolgens op de knop **Verbinden**.  
Als het toegangspunt niet wordt weergegeven, klikt u op **Netwerklijst vernieuwen** en maakt u een netwerk (zie **Communicatie met een toegangspunt (infrastructuurnetwerk) (pagina 40)**).
- De beschikbaarheid van een verbinding kan worden beïnvloed door de afstand of obstakels tussen de apparaten. Het kan nodig zijn dat u uw computer verplaatst om de obstakels te omzeilen of dichterbij het toegangspunt te plaatsen.

### *De gegevensoverdracht is erg langzaam*

- De maximale communicatiesnelheid kan variëren afhankelijk van de obstakels of de afstand tussen de communicerende apparaten en de radiogolven. Verwijder het obstakel of verklein de afstand tussen het toegangspunt en uw computer.
- Het is mogelijk dat uw toegangspunt op hetzelfde moment ook met een ander toegangspunt communiceert. Raadpleeg de handleiding van het toegangspunt.
- Wanneer meerdere computers met hetzelfde toegangspunt communiceren, kan het zijn dat de concentratie te hoog is. Wacht een paar minuten en probeer dan opnieuw verbinding te maken.
- Wanneer een Wireless LAN-apparaat op basis van de standaard IEEE 802.11g communiceert met een apparaat op basis van de standaard IEEE 802.11b is het normaal dat de snelheid afneemt. Apparaten met IEEE 802.11g zijn immers vijf keer zo snel als apparaten op basis van IEEE 802.11b.

### *Ik kan geen verbinding maken met het internet*

- Controleer de instellingen van het toegangspunt. Zie hiervoor de handleiding van het toegangspunt.
- Controleer of uw computer en het toegangspunt met elkaar communiceren.
- Controleer uw internetverbinding en controleer of uw browser en e-mailclient correct zijn geconfigureerd.

### *Ik kan geen verbinding met het draadloze netwerk maken*

De configuratieprocedure van een draadloos netwerk bestaat uit een groot aantal stappen, die allemaal zorgvuldig moeten worden uitgevoerd om een goed werkende verbinding te bewerkstelligen. Lees zorgvuldig alle documentatie over de configuratie van het draadloze netwerk voordat u contact opneemt met VAIO-Link.

Houd rekening met het volgende:

- Zorg ervoor dat alle apparatuur is ingeschakeld, inclusief de Wireless-schakelaar van de computer en het toegangspunt, indien van toepassing.
- Wanneer u de Wireless-schakelaar en het toegangspunt inschakelt, wordt de communicatie tussen de VAIO en het toegangspunt niet automatisch gestart. Raadpleeg alle relevante documentatie om er zeker van te zijn dat u alle benodigde configuratiestappen hebt uitgevoerd. Welke documentatie beschikbaar is, is afhankelijk van het computermodel: raadpleeg bijvoorbeeld de online helpfunctie van de software, de afzonderlijke gegevensbladen voor draadloze verbindingen (afhankelijk van het computermodel) en de specifieke handleidingen van de Wireless LAN-accessoires.
- Doordat de gebruikte frequenties verschillen, kunnen Wireless LAN-apparaten die de standaard IEEE 802.11a ondersteunen niet communiceren met apparaten op basis van de standaarden IEEE 802.11b of IEEE 802.11g.
- Wanneer u in een computer-naar-computer netwerk wilt communiceren tussen twee of meer computers, dient u al deze computers op exact dezelfde manier te configureren. Dat houdt in dat de netwerknaam en de netwerksleutel op alle computers gelijk moeten zijn aan die op de computer die u als eerste hebt geconfigureerd.

## Randapparaten aansluiten

U kunt met behulp van de diverse poorten op uw eenheid, functionaliteit aan uw computer toevoegen.

- Een USB-apparaat aansluiten ([pagina 45](#))
- Een i.LINK-apparaat aansluiten ([pagina 46](#))
- Een microfoon aansluiten ([pagina 47](#))
- De computer aansluiten op het netwerk ([pagina 48](#))

Zie het gedrukte blad met **Specificaties** om de poorten op uw computer te identificeren en te lokaliseren.

Onderdelen, accessoires en randapparaten van Sony kunnen bij de plaatselijke vakhandel worden gekocht. Dit kan ook via de website van Sony: [www.sonystyle-europe.com](http://www.sonystyle-europe.com)

Voor meer informatie over compatibele aansluitingen, raadpleegt u de VAIO-Link website: [www.vaio-link.com](http://www.vaio-link.com)

## Een USB-apparaat aansluiten

U kunt apparaten met een USB-aansluiting zoals een scanner, floppy disk drive of een printer aan uw VAIO computer aansluiten. Om apparaten met een USB-aansluiting aan te sluiten, hoeft u slechts de USB-kabel van het betreffende apparaat op één van de USB-poorten van uw computer aan te sluiten.

Apparaten met USB-aansluitingen zijn van het type 'hot plug & play'. Dit houdt in dat u de computer niet hoeft uit te schakelen voordat u een dergelijk apparaat aansluit, tenzij in de handleiding bij het apparaat anders is vermeld.

Bij een aantal apparaten met USB-aansluiting dient u eerst de software te installeren voordat u het apparaat aansluit. Het niet opvolgen van deze procedure kan tot gevolg hebben dat het apparaat niet op de juiste wijze functioneert. Raadpleeg de handleiding bij het USB-apparaat voor meer informatie.

## Een printer aansluiten met een USB-aansluiting

U kunt een printer aansluiten via de printerpoort of via een USB-poort, afhankelijk van de kabel die u wilt gebruiken. Raadpleeg de documentatie bij de printer voor meer informatie over installatie en aansluiting.

Bezoek de website van de printerfabrikant voor de nieuwste stuurprogramma's voor uw besturingssysteem. Sommige printers functioneren niet goed zonder een actueel stuurprogramma.

Stuurprogramma's voor USB-printers behoren automatisch te worden geïnstalleerd. Zodra u de USB-kabel van de printer in één van de USB-poorten van uw computer hebt gestoken, zal de **Wizard Nieuw hardware gedetecteerd** u door de installatieprocedure leiden die gevolgd dient te worden.

Als de printer niet automatisch wordt geïnstalleerd, kunt u het volgende proberen:

- 1 Vanuit het **Configuratiescherm** selecteert u **Printers en overige hardware**, vervolgens selecteert u **Printers en faxapparaten**.
- 2 Onder **Printertaken**, klikt u op **Printer toevoegen**.
- 3 Laat de **Wizard Printer toevoegen** u door de installatieprocedure leiden.
- 4 Klik op **Voltoeien**. De printer is nu geïnstalleerd.

 Deze procedure is voor de meeste, maar niet alle, printers van toepassing.

## Probleemoplossingen bij afdrukken

Wanneer er problemen met het afdrukken zijn, raadpleegt u **Help en ondersteuning**, de documentatie bij de printer en de VAIO-Link website ([www.vaio-link.com](http://www.vaio-link.com)).

## Een i.LINK-apparaat aansluiten

Uw VAIO computer is aan de zijkant voorzien van een i.LINK-poort  met 4 pinnen. Gebruik deze poort om een i.LINK-apparaat, zoals bijvoorbeeld een digitale videocamcorder, aan te sluiten of om twee VAIO computers op elkaar aan te sluiten zodat u bestanden kunt kopiëren, verwijderen of bewerken.

- Het i.LINK-apparaat vereist een eigen voeding.
- U wordt nadrukkelijk aangeraden uitsluitend i.LINK-kabels van Sony te gebruiken, omdat kabels van andere leveranciers problemen met de i.LINK-apparaten kunnen veroorzaken.
- De i.LINK-aansluiting kan afhankelijk van de softwaretoepassing, het besturingssysteem en compatibele i.LINK-apparaten, variëren. Niet alle producten met een i.LINK-aansluiting kunnen met elkaar communiceren.
- Voor informatie over de bediening en de juiste aansluiting, raadpleegt u de documentatie die bij uw compatibele i.LINK-apparaat en software werd geleverd.

## Een digitale videocamcorder aansluiten

Om een digitale videocamcorder aan te sluiten, gaat u als volgt te werk:

- 1 Steek het ene uiteinde van de i.LINK-kabel (niet meegeleverd) in de i.LINK-poort van de computer en het andere uiteinde in de DV-uitgang van uw digitale videocamcorder.  
Op digitale videocamera's van Sony zijn de poorten met de aanduiding DV out, DV in/out of i.LINK compatibel met i.LINK.
- 2 Start **DVgate Plus** (raadpleeg de Helpbestanden van de software voor meer informatie).

 De digitale videocamcorder van Sony is een voorbeeld; uw digitale videocamcorder dient mogelijk op een andere wijze aangesloten te worden. Sommige camera's kunnen worden aangesloten via een USB 2.0-poort.

Als uw digitale videocamcorder een Memory Stick heeft, kunt u deze gebruiken om beelden van de camera naar uw computer te kopiëren. Om dit te doen, hoeft u slechts de beelden op de Memory Stick te kopiëren en deze vervolgens in de Memory Stick-sleuf van uw computer te steken.

Als het aangesloten i.LINK-apparaat niet wordt herkend, dient het i.LINK-apparaat ontkoppeld en opnieuw aangesloten te worden.

## Problemen met i.LINK-apparaten oplossen

Wanneer er problemen met een i.LINK-apparaat zijn, raadpleegt u **Help en ondersteuning**, de documentatie bij het apparaat en de VAIO-Link website ([www.vaio-link.com](http://www.vaio-link.com)).

## Een microfoon aansluiten

Uw VAIO computer is niet voorzien van een interne microfoon. Als u een microfoon nodig hebt, bijvoorbeeld om via het internet te spreken, moet u een externe microfoon aansluiten.

Om een externe microfoon aan te sluiten, steekt u de kabel van de microfoon in de connector voor de microfoon die wordt aangeduid met het symbool .

 Controleer of de microfoon geschikt is voor gebruik met computers.



## De computer aansluiten op het netwerk

Uw computer beschikt over een ingebouwde Ethernet-interface.

Om uw computer op het netwerk aan te sluiten, gaat u als volgt te werk:

- 1 Sluit de 10BASE-T/100BASE-TX ethernetkabel (niet meegeleverd) aan op de Ethernetpoort  van de computer. Als een sticker de ethernetpoort afdekt, is deze bedoeld om klanten in Duitsland attent te maken op het feit dat zij hier geen ISDN-kabel mogen insteken (zie onderstaande waarschuwing).
  - 2 Ga naar **Start**, klik met de rechtermuisknop op **Deze computer** en selecteer **Eigenschappen**.
  - 3 Klik op het tabblad **Hardware** en selecteer **Apparaatbeheer**. Het scherm **Apparaatbeheer** verschijnt met een overzicht van de toestellen.
  - 4 Onder **Netwerkadapters** klikt u met de rechtermuisknop op de naam van de adapter en vervolgens op **Eigenschappen**.
  - 5 Op het tabblad **Algemeen** onder **Apparaatgebruik** selecteert u **Dit apparaat gebruiken (activeren)**.
  - 6 Klik op **OK** om het venster **Eigenschappen** te sluiten. De Ethernet-aansluiting is nu geactiveerd.
- ! Sluit alleen 10BASE-T/100BASE-TX-kabels op de Ethernet-poort aan. Het gebruik van andere kabels of een telefoonkabel kan tot storing, oververhitting of zelfs brand in de poort leiden. Bij het gebruiken van deze computer in Duitsland dient u te controleren dat er geen ISDN-kabel wordt gebruikt. Deze zien er fysiek gelijksoortig uit, maar hebben een hoger voltage van 12 V en kunnen het moederbord binnen de computer ernstig beschadigen.

 Voor meer informatie over het aansluiten van een VAIO computer op een netwerk raadpleegt u het gedeelte over het oplossen van problemen met hardware op de VAIO-Link website ([www.vaio-link.com](http://www.vaio-link.com)).

Voor meer hulp over de aansluiting op een netwerk, raadpleegt u uw netwerkbeheerder, indien van toepassing.

## De VAIO computer uitbreiden

Sony adviseert u om contact op te nemen met uw leverancier voor uitbreiding of onderhoud van uw computer. De leverancier heeft ervaring met deze geavanceerde computer en met veilige werkwijzen en voorschriften voor het werken met elektronische apparatuur.

Bij de hier beschreven procedures wordt ervan uitgegaan dat u bekend bent met algemene computerterminologie en met voorschriften en veilige werkwijzen voor het gebruiken en aanpassen van elektronische onderdelen.

Ontkoppel de computer van de stroomvoorziening en van alle telecommunicatieverbindingen, netwerken en modems vóóordat u de systeemkast opent of een van de procedures in dit gedeelte uitvoert.

Uw computer beschikt mogelijk niet over alle hardwareonderdelen die hier genoemd worden. De inwendige configuratie van uw systeem kan afwijken van de hier weergegeven illustraties, afhankelijk van het model.

Raadpleeg het informatieblad **Specificaties** voor meer informatie over de specifieke hardwareconfiguratie van uw computer.

Uw VAIO computer en de geheugenmodules maken gebruik van geavanceerde elektronische componenten en connectoren. Om te voorkomen dat u de garantie ongeldig maakt door verkeerd gebruik, volgt u de onderstaande aanwijzingen op:

- Neem contact op met uw Sony leverancier als u nieuwe inwendige hardwareonderdelen wilt installeren.
- Plaats nooit zelf nieuwe geheugenmodules, tenzij u hier ervaring mee hebt.
- Neem contact op met VAIO-Link wanneer u hulp nodig hebt.

! Als u de computer niet ontkoppelt van het lichtnet, kan dit leiden tot verwondingen of schade aan de apparatuur.

! Elektrostatische ontlading kan schijfeenheden, uitbreidingskaarten en andere onderdelen beschadigen. Voer de hier beschreven procedures uitsluitend uit op een werkplek die beveiligd is tegen elektrostatische ontlading. Werk in ieder geval niet in ruimtes met vloerbedekking en raak geen materialen aan die statische elektriciteit produceren of vasthouden, zoals cellofaan. Zorg er tijdens het uitvoeren van deze procedures voor dat u geaard bent, door voortdurend contact te houden met een blankmetaal onderdeel van de systeemkast van de computer.

## Geheugen uitbreiden

Op een later tijdstip kunt u het geheugen in uw VAIO computer uitbreiden door geheugenmodules te vervangen of toe te voegen. U wordt echter aangeraden niet zelf nieuwe geheugenmodules te installeren, tenzij u hier ervaring mee hebt.

Gebruik voor geheugenuitbreidingen uitsluitend de geheugenmodules die worden vermeld op het informatieblad **Specificaties**.

Ga voorzichtig te werk wanneer u zelf geheugen toevoegt. Fouten bij het installeren of verwijderen van geheugenmodules kunnen leiden tot storingen.

Elektrostatische ontlading kan de elektronische onderdelen beschadigen. Houd bij het hanteren van geheugenmodules rekening met het volgende:

- Behandel de geheugenmodule voorzichtig.
  - Bij de in dit document beschreven procedures wordt ervan uitgegaan dat u bekend bent met algemene computerterminologie en met veilige werkwijzen en voorschriften voor het gebruiken en aanpassen van elektronische onderdelen.
  - Voordat u de systeemkast opent, ontkoppelt u het systeem van de stroomtoevoer en van alle telecommunicatieverbindingen, netwerken en modems. Als u dit nalaat, kunnen er verwondingen of schade aan de apparatuur ontstaan.
  - Open de verpakking van de geheugenmodule pas wanneer u gereed bent om de module te installeren. De verpakking beschermt de module tegen elektrostatische ontlading.
  - Gebruik de speciale verpakking of wikkel de module in aluminiumfolie om deze tegen elektrostatische ontlading te beschermen.
-  Stel de geheugenmodule nooit bloot aan warmtebronnen zoals radiatoren of luchtuitlaten, direct zonlicht, stof, trillingen of schokken, krachtige magneten of niet-afgeschermd luidsprekers, temperaturen lager dan 5°C of hoger dan 35°C of een te hoge luchtvochtigheidsgraad.
- !** Het binnendringen van vloeistoffen of andere substanties of objecten in de geheugenvoetjes of in andere interne componenten van de computer leidt tot schade aan de computer. Deze schade valt niet onder de garantie.

## De geheugencapaciteit raadplegen

Als u de hoeveelheid geheugen wilt weergeven, gaat u als volgt te werk:

- 1 Zet de computer aan.
- 2 Klik op **Start**, wijs naar **Alle programma's**, naar **Security & Utilities** en naar **VAIO System Information**. Klik vervolgens op **VAIO System Information**.  
Hier kunt u de omvang van het geïnstalleerde geheugen bekijken.

## Geheugenmodules toevoegen of vervangen

Als u geen ervaring hebt met het plaatsen van geheugenmodules, wordt u met nadruk aangeraden contact op te nemen met uw leverancier.

Om een geheugenmodule toe te voegen of te verwisselen, gaat u als volgt te werk:

- 1 Zet de computer uit, neem de stekker uit het stopcontact en ontkoppel alle randapparatuur.
- 2 Wacht totdat de computer is afgekoeld.  
De binnenkant van de computer wordt erg heet. Wacht ongeveer een uur om de computer te laten afkoelen vóórdat u de systeemkast opent.
- 3 Plaats de hoofdeenheid met de achterzijde naar u en schuif het achterpaneel naar boven tot u niet verder kunt. Terwijl u het achterpaneel naar boven schuift, verschijnt er een 'knop' (in het midden achteraan de computer).
- 4 Wanneer u op deze knop drukt, kunt u het achterpaneel volledig verwijderen.
- 5 Plaats het achterpaneel op zij.  
Er verschijnt nu een metalen paneel, het 'geheugenpaneel'.
- 6 Verwijder de 2 schroeven met een kruisschroevendraaier en verwijder het geheugenpaneel.
- 7 Om een geheugenmodule te verwijderen, maakt u de vergrendelingen aan de uiteinden los en vervolgens tilt u de module voorzichtig omhoog, zoals hieronder is weergegeven (de configuratie kan enigszins afwijken).

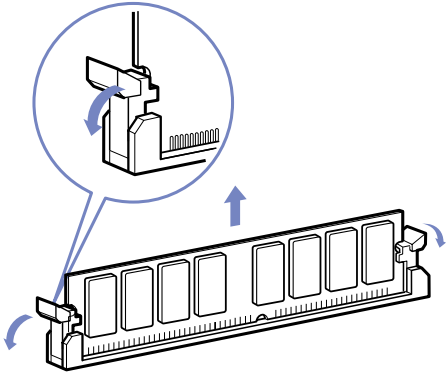

- 8 Om een nieuwe geheugenmodule te plaatsen, neemt u deze uit de antistatische verpakking. Let erop dat u de module uitsluitend bij de randen vasthoudt.
- 9 Lokaliseer de uitsparing aan de onderste rand van de geheugenmodule.
- 10 Houd de geheugenmodule boven het geheugenvoetje en zorg ervoor dat de module in de juiste stand staat.
- 11 Duw de bovenste hoeken van de geheugenmodule gelijkmatig naar beneden.  
De vergrendelingen aan de uiteinden klikken automatisch vast.

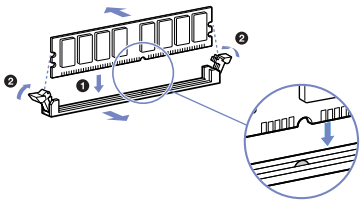

- 12 Zorg ervoor dat de lipjes op het zijpaneel aansluiten op de zijkant van de computerbehuizing en duw het zijpaneel stevig tegen de behuizing totdat het vastklikt.
- 13 Plaats het geheugenpaneel en het achterpaneel terug op hun plaats.
  -  De configuratie kan enigszins afwijken.
  - ! Gebruik uitsluitend geheugenmodules van het type dat is vermeld op het informatieblad **Specificaties**.
  - ! Om te voorkomen dat de geheugenmodule of het geheugenvoetje beschadigd raakt, beweegt u de vergrendelingen enigszins naar buiten om de druk te verminderen. De module is correct geplaatst wanneer de vergrendelingen vastklikken.

## Ondersteuning

In dit gedeelte wordt beschreven hoe u hulp en ondersteuning kunt vragen wanneer er een probleem is met de computer. Sony biedt een groot aantal ondersteuningsopties voor uw computer.

### *Sony documentatie*

Raadpleeg het gedeelte **Documentatiepakket (pagina 8)** voor meer informatie over de gedrukte en online documentatie die bij uw computer wordt meegeleverd en voor andere informatiebronnen.

### *Andere informatiebronnen*

- Gebruik de zoekfunctie in **Help en ondersteuning**.
- Ga naar de **online helpbestanden** die bij de software behoren, voor informatie over het gebruik van de software.
- VAIO-Link website:** Als er problemen met de computer zijn, kunt u naar de VAIO-Link website gaan voor hulp bij het oplossen van deze problemen. Ga naar: [www.vaio-link.com](http://www.vaio-link.com)
- e-Support:** Dit interactieve gedeelte van onze website [www.vaio-link.com](http://www.vaio-link.com) biedt u de mogelijkheid om via het internet in contact te komen met onze gespecialiseerde medewerkers. Met behulp van uw persoonlijke account kunt u op eenvoudige wijze technische vragen stellen.
- Bezoek de andere websites van Sony:
  - [www.club-vaio.com](http://www.club-vaio.com) als u meer informatie over VAIO wenst en deel wilt uitmaken van de groeiende wereld van de VAIO gebruikers.
  - [www.sonystyle-europe.com](http://www.sonystyle-europe.com) voor het online aanschaffen van producten.
  - [www.sony.net](http://www.sony.net) voor informatie over overige Sony producten.

 U kunt de hier beschreven online voorzieningen pas gebruiken nadat er een internetverbinding tot stand is gebracht.

## *e-Support*

### *Wat is e-Support?*

U heeft onze handleidingen doorgenomen, bent op onze website ([www.vaio-link.com](http://www.vaio-link.com)) geweest, maar u heeft geen antwoord gevonden op uw vraag of probleem?

Dan is e-Support de ideale oplossing!

Ons e-Support Web Portal is een interactieve website waarop u alle denkbare technische vragen over uw VAIO kunt stellen, waarna deze worden beantwoord door onze gespecialiseerde medewerkers.

Aan elke aanvraag wordt een uniek 'casusnummer' toegekend, zodat de communicatie tussen uzelf en het e-Support Team optimaal verloopt.

### *Wie kan van e-Support gebruik maken?*

Alle geregistreerde VAIO-klienten hebben recht op een onbeperkte toegang tot de VAIO-Link e-Support Web Portal.

### *Hoe krijg ik toegang tot het e-Support Web Portal?*

Als u uw VAIO computer online registreert bij Club-VAIO ([www.club-vaio.com](http://www.club-vaio.com)), ontvangt u binnen een paar uur automatisch een e-mail met de link naar de e-Support Web Portal, uw klantnummer en enige basisregels.

U kunt uw account eenvoudig activeren door te klikken op de link in het e-mailbericht.

U bent nu klaar om uw eerste aanvraag in te dienen!

U kunt vanaf elke computer met een actieve internetverbinding toegang krijgen tot het e-Support Web Portal.

Op het e-Support Web Portal is een uitgebreid helpbestand beschikbaar voor ondersteuning bij het gebruik van de e-Support Service.



### *Kan ik mijn vragen in het Nederlands stellen?*

Aangezien u verbinding hebt met ons e-Support Team via een portaal dat u rechtstreekse toegang biedt tot onze centrale database, kunnen uitsluitend Engelstalige aanvragen in behandeling worden genomen.

### *Kan ik op elk gewenst moment een vraag stellen?*

Ja, u kunt 24 uur per dag aanvragen indienen, maar houd er rekening mee dat ons e-Support Team alleen van maandag tot en met vrijdag tussen 08:00 en 18:00 uur aanvragen kan verwerken.

### *Zijn er kosten verbonden aan het gebruik van e-Support?*

Nee, deze dienstverlening is geheel kosteloos voor alle geregistreerde VAIO gebruikers!

### *Hoe weet ik of het e-Support Team mijn vraag in behandeling heeft genomen?*

Zodra uw aanvraag in behandeling is genomen door ons e-Support Team, ontvangt u hierover een e-mailbericht.

## Vorzorgsmaatregelen

Dit gedeelte beschrijft de veiligheidsrichtlijnen en voorzorgsmaatregelen die u helpen uw computer tegen potentiële schade te vrijwaren.

Neem, als u hulp nodig hebt, contact op met VAIO-Link.

- Omgaan met de harde schijf ([pagina 58](#))
- Gebruik van de stroomvoorziening ([pagina 59](#))
- Onderhoud van de computer ([pagina 60](#))
- Het omgaan met LCD-schermen ([pagina 62](#))
- Het omgaan met discs ([pagina 63](#))
- Het omgaan met Memory Sticks ([pagina 64](#))

## Omgaan met de harde schijf

De harde schijf heeft een hoge opslagdichtheid en kan in hoog tempo gegevens lezen of schrijven. De harde schijf is echter ook kwetsbaar voor mechanische trillingen, schokken en stof.

Hoewel de harde schijf is voorzien van een ingebouwde beveiliging tegen het verlies van gegevens door trillingen, schokken of de inwerking van stof, is het toch belangrijk dat u de computer voorzichtig behandelt. Maak altijd een reservekopie van uw belangrijke gegevens.

Neem de onderstaande maatregelen om schade aan de harde schijf te voorkomen:

- Stel de computer nooit bloot aan plotselinge bewegingen.
  - Houd de computer uit de buurt van magneten.
  - Plaats de computer nooit op een instabiel oppervlak of op locaties waar trillingen voorkomen.
  - Verplaats de computer nooit terwijl deze is ingeschakeld.
  - Terwijl er gegevens op de harde schijf worden gelezen of geschreven, mag de computer niet worden uitgeschakeld of opnieuw worden gestart.
  - Gebruik de computer niet in een omgeving die onderhevig is aan extreme temperatuurwisselingen.
-  Als de harde schijf beschadigd raakt, kunnen de gegevens niet meer worden hersteld.

## *Gebruik van de stroomvoorziening*

- Raadpleeg gedrukte blad met **Specificaties** om de stroomvoorziening van uw VAIO te controleren.
- Gebruik het stopcontact niet tegelijk met een ander apparaat dat een hoog energieverbruik heeft, zoals een kopieerapparaat of een papierversnipperaar.
- Er zijn stekkerdozen met beveiliging voor spanningspieken verkrijgbaar. Deze stekkerdozen beveiligen de computer tegen plotselinge spanningspieken, die bijvoorbeeld tijdens onweer kunnen optreden.
- Plaats nooit zware voorwerpen op het netsnoer.
- Als u het netsnoer wilt verwijderen, trekt u aan de stekker. Trek nooit aan het snoer zelf.
- Neem de stekker van de computer uit het stopcontact wanneer u van plan bent de computer gedurende lange tijd niet te gebruiken.
- Zorg ervoor dat het stopcontact altijd gemakkelijk toegankelijk is.

## Onderhoud van de computer

- Reinig het apparaat met een zachte doek, eventueel licht bevochtigd met een oplossing van een mild schoonmaakmiddel. Gebruik nooit schuursponsjes, schuurmiddelen of oplosmiddelen zoals alcohol en benzeen omdat deze de afwerklaag van de computer kunnen beschadigen.
- Als er een voorwerp of een vloeistof in de computer terecht komt, sluit u de computer onmiddellijk af en neemt u de stekker uit het stopcontact. Het is aan te raden de computer door gekwalificeerd personeel te laten nakijken voordat u de computer weer gebruikt.
- Laat de computer nooit vallen en plaats geen zware voorwerpen op de computer.
- Plaats uw computer niet in omgevingen die onderhevig zijn aan:
  - warmtebronnen, zoals radiatoren of luchtventilatoren;
  - rechtstreeks zonlicht;
  - overmatige stof;
  - vocht of regen;
  - mechanische trillingen of schokken;
  - sterke magneten of luidsprekers die geen magnetische bescherming hebben;
  - een omgevingstemperatuur van meer dan 35°C of minder dan 5°C;
  - een hoge vochtigheidsgraad.
- Plaats geen elektronische apparaten in de nabijheid van de computer. Het elektromagnetische veld van de computer kan tot storingen leiden.
- Zorg voor voldoende luchtcirculatie om te voorkomen dat de temperatuur in de computer te hoog oploopt. Plaats de computer nooit op zachte oppervlakken zoals tapijten of dekens of in de nabijheid van gordijnen, omdat hierdoor de ventilatieopeningen geblokkeerd kunnen raken.

- De computer gebruikt hoge frequentie radiosignalen en kan de ontvangst van radio- of televisiegolven verstoren. Als dit gebeurt, plaatst u de computer op voldoende afstand van de betreffende ontvanger.
- Gebruik uitsluitend randapparaten en bekabeling die aan de specificaties voldoen, omdat er anders interferenties of storingen kunnen optreden.
- Gebruik nooit beschadigde verbindingenkabels.
- Wanneer de computer snel van een koude naar een warme ruimte wordt overgebracht, kan er in de computer condensatie optreden. Wacht in een dergelijke situatie minimaal een uur voordat u de computer inschakelt. Indien zich een probleem voordoet, schakelt u de computer uit, haalt u de stekker uit het stopcontact en neemt u contact op met VAIO-Link.
- Zorg dat u de stekker uit het stopcontact neemt voordat u de computer reinigt.
- Omdat het kan voorkomen dat u belangrijke gegevens verliest als uw computer beschadigd is, dient u regelmatig een reservekopie van de gegevens te maken. U kunt de meeste oorspronkelijke toepassingsprogramma's herstellen via een Herstel Disc (raadpleeg de **Gids systeemherstel** voor gedetailleerde informatie).

## *Het omgaan met LCD-schermen*

- ❑ Laat het LCD-scherm niet recht in de zon staan, omdat het scherm hierdoor beschadigd kan raken. Houd hier rekening mee wanneer u de computer bij het raam zet.
- ❑ Maak geen krassen op het LCD-scherm en voer er geen druk op uit. Dit kan tot storingen leiden.
- ❑ Wanneer de computer bij lage temperatuur wordt gebruikt, kan er een restbeeld op het scherm overblijven. Dit is geen storing. Wanneer de temperatuur weer normaal wordt, keert het normale scherm terug.
- ❑ Er kan een restbeeld op het scherm achterblijven wanneer hetzelfde beeld gedurende lange tijd wordt weergegeven. Dit restbeeld verdwijnt na enige tijd. U kunt een screensaver gebruiken om restbeelden te voorkomen.
- ❑ Het scherm wordt warm tijdens het gebruik. Dit is normaal en wijst niet op een storing.
- ❑ Het LCD-scherm is gefabriceerd met behulp van precisietechnologie. Het is echter mogelijk dat u kleine zwarte puntjes en/of heldere puntjes (rood, blauw of groen) ziet, die voortdurend op het LCD-scherm zichtbaar blijven. Dit is een normaal gevolg van het fabricageproces en duidt niet op een storing.
- ❑ Wrijf niet over het LCD-scherm, omdat het scherm hierdoor beschadigd kan raken. Gebruik een zachte, droge doek om het LCD-scherm schoon te vegen.

## Het omgaan met discs

- Raak het oppervlak van de schijf niet aan.
- Laat de schijf niet vallen en verbuig de schijf niet.
- Vingerafdrukken en stof op het oppervlak kunnen leesfouten veroorzaken. Houd de schijf altijd aan de randen en de opening in het midden vast, zoals weergegeven.

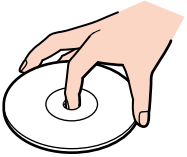

- De betrouwbaarheid van de schijven is alleen gewaarborgd wanneer u hier zorgvuldig mee omgaat. Gebruik nooit benzeen of andere oplosmiddelen, thinner, schoonmaakmiddelen of antistatische sprays, omdat de schijf hierdoor beschadigd kan raken.
- Voor normale reiniging houdt u de disc bij de rand vast en vervolgens gebruikt u een zachte doek om het oppervlak vanuit het midden naar buiten toe schoon te vegen.
- Als de schijf ernstig vervuild is, bevochtigt u een zachte doek met water. Wring deze doek goed uit en veeg het oppervlak van de schijf vanuit het midden schoon. Veeg eventueel overblijvend vocht af met een zachte, droge doek.
- Breng nooit stickers op de schijf aan. Dit zal het gebruik van de schijf onherstelbaar beschadigen.



## *Het omgaan met Memory Sticks*

- Raak de connector van de Memory Stick nooit met metalen voorwerpen of met uw vingers aan.
- Gebruik uitsluitend het met de Memory Stick meegeleverde label als etiket.
- U mag de Memory Stick niet buigen, laten vallen of blootstellen aan zware schokken.
- Haal de Memory Stick niet uit elkaar en breng geen wijzigingen aan.
- Laat de Memory Stick nooit nat worden.
- Plaats of bewaar de Memory Sticks niet in omgevingen die onderhevig zijn aan:
  - extreem hoge temperaturen, zoals in een auto die in de zon staat;
  - rechtstreeks zonlicht;
  - hoge vochtigheidsgraad;
  - bijtende stoffen.
- Gebruik het opberghoesje dat bij de Memory Stick werd geleverd.

## Handelsmerken

Sony, Battery Checker, Click to DVD, DVgate Plus, HotKey Utility, Keyboard Utility, Memory Stick Formatter, PictureGear Studio, Prepare your VAIO, SonicStage, SonicStage Mastering Studio, VAIO Control Center, VAIO Edit Components, VAIO Launcher, VAIO Media, VAIO Power Management, VAIO Power Management Viewer, Image Converter, VAIO Zone, VAIO Update, Memory Stick, het Memory Stick logo, VAIO en het VAIO logo zijn handelsmerken van Sony Corporation.

Intel, Pentium en Intel SpeedStep zijn handelsmerken of gedeponeerde handelsmerken van Intel Corporation.

Microsoft, Internet Explorer, Windows Movie Maker, Windows Media Player, Windows XP Professional, Windows XP Home Edition, Microsoft Works 8.0, Microsoft Office 2003 SBE (Testversie) en het Windows logo zijn handelsmerken of gedeponeerde handelsmerken van Microsoft Corporation in de Verenigde Staten en andere landen.

i.LINK is een handelsmerk van Sony dat alleen wordt gebruikt om een product dat een IEEE1394-aansluiting bevat, aan te duiden.

Adobe, Adobe Acrobat Elements, Adobe Acrobat Professional, Adobe Photoshop Album, Adobe Reader, Adobe Premiere Standard en Adobe Photoshop Elements zijn handelsmerken van Adobe Systems Incorporated.

MoodLogic is een handelsmerk van MoodLogic, Inc.

Norton Internet Security 2005 en Norton Password Manager 2004 zijn handelsmerken of gedeponeerde handelsmerken van Symantec Corporation.

RecordNow! is een handelsmerk van Sonic.

WinDVD for VAIO is een handelsmerk van InterVideo, Inc.

Sun Java VM is een handelsmerk van Sun Microsystems, Inc.

Google Toolbar is een handelsmerk van Google.

Yahoo! Messenger is een handelsmerk van Yahoo!

SafeGuard PrivateDisk is een handelsmerk van Utimaco Software.

My Club VAIO maakt gebruik van Macromedia Flash™ Player-technologie van Macromedia, Inc., Copyright © 1995-2003 Macromedia, Inc. Alle rechten voorbehouden. Macromedia en Flash zijn handelsmerken van Macromedia, Inc.

Het woordmerk Bluetooth en de Bluetooth-logo's zijn eigendom van Bluetooth SIG, Inc. en elk gebruik van deze merken door Sony Corporation valt onder een licentie. Overige handelsmerken en handelsnamen zijn eigendom van de respectieve eigenaars.

Alle overige namen, systemen, producten en diensten zijn handelsmerken van hun respectievelijke eigenaars. In de handleiding zijn de aanduidingen ™ en ® niet vermeld.

Specificaties kunnen zonder voorafgaande kennisgeving worden gewijzigd. Alle overige handelsmerken zijn handelsmerken van hun respectievelijke eigenaars.

**Raadpleeg het blad met Specificaties om te zien welke software beschikbaar is op uw computermodel.**