

Ψηφιακή φωτογραφική  
μηχανή με εναλλάξιμο φακό

**α**  
**5100**

Εγχειρίδιο χρήσης

E-mount



**«Οδηγός βοήθειας» (διαδικτυακό εγχειρίδιο)**  
Ανατρέχετε στον «Οδηγό βοήθειας» για αναλυτικές οδηγίες σχετικά με τις λειτουργίες της φωτογραφικής μηχανής.

[http://rd1.sony.net/help/ilc/1430/h\\_zz/](http://rd1.sony.net/help/ilc/1430/h_zz/)

## Μάθετε περισσότερα για τη φωτογραφική μηχανή («Οδηγός βοήθειας»)



Ο «Οδηγός βοήθειας» είναι ένα ηλεκτρονικό εγχειρίδιο. Μπορείτε να διαβάσετε τον «Οδηγό βοήθειας» στον υπολογιστή ή το smartphone σας.

Ανατρέχετε σε αυτόν, για αναλυτικές οδηγίες σχετικά με τις λειτουργίες της φωτογραφικής μηχανής.

### URL:

[http://rd1.sony.net/help/ilc/1430/h\\_zz/](http://rd1.sony.net/help/ilc/1430/h_zz/)



## Προβολή του Οδηγού

Αυτή η φωτογραφική μηχανή είναι εξοπλισμένη με έναν ενσωματωμένο οδηγό βοήθειας.

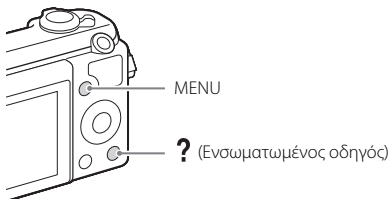

### In-Camera Guide

Η φωτογραφική μηχανή εμφανίζει επεξηγήσεις για τα στοιχεία του MENU και τις τιμές ρύθμισης.

- 1 Πιέστε το κουμπί MENU.
- 2 Επιλέξτε το στοιχείο που θέλετε και μετά πατήστε το κουμπί ? (Ενσωματωμένος οδηγός).

## Συμβουλή λήψης

Η φωτογραφική μηχανή εμφανίζει συμβουλές λήψης για τη λειτουργία λήψης που έχει επιλεγεί.

- ① Πατήστε το κουμπί ? (Ενσωματωμένος οδηγός) σε λειτουργία λήψης.
- ② Επιλέξτε τη συμβουλή λήψης που θέλετε και, στη συνέχεια, πατήστε ● στον τροχό ελέγχου.

Εμφανίζεται η συμβουλή λήψης.

- Μπορείτε να κάνετε κύλιση της οθόνης χρησιμοποιώντας τα ▲/▼ και να αλλάξετε τις συμβουλές λήψης χρησιμοποιώντας τα ◀/▶.

## Αρχείο ιδιοκτήτη

Το μοντέλο και ο σειριακός αριθμός βρίσκονται στην κάτω πλευρά. Καταγράψτε τον σειριακό αριθμό στο χώρο που παρέχεται παρακάτω. Ανατρέχετε σε αυτούς τους αριθμούς σε κάθε επικοινωνία με το κατάστημα πώλησης προϊόντων της Sony σχετικά με αυτό το προϊόν.

Αρ. μοντέλου ILCE-5100

Αρ. σειράς \_\_\_\_\_

Αρ. μοντέλου AC-UB10C/AC-UB10D

Αρ. σειράς \_\_\_\_\_

## ΠΡΟΕΙΔΟΠΟΙΗΣΗ

**Για να μειώσετε τον κίνδυνο πυρκαγιάς ή ηλεκτροπληξίας, μην εκθέτετε τη μονάδα σε βροχή ή υγρασία.**

## ΣΗΜΑΝΤΙΚΕΣ ΟΔΗΓΙΕΣ ΓΙΑ ΤΗΝ ΑΣΦΑΛΕΙΑ

### -ΦΥΛΑΞΤΕ ΑΥΤΕΣ ΤΙΣ ΟΔΗΓΙΕΣ

### ΚΙΝΔΥΝΟΣ

## ΓΙΑ ΝΑ ΜΕΙΩΣΕΤΕ ΤΟΝ ΚΙΝΔΥΝΟ ΠΥΡΚΑΓΙΑΣ Ή ΗΛΕΚΤΡΟΠΛΗΞΙΑΣ, ΑΚΟΛΟΥΘΗΣΤΕ ΠΡΟΣΕΚΤΙΚΑ ΑΥΤΕΣ ΤΙΣ ΟΔΗΓΙΕΣ.

Εάν το σχήμα του βύσματος δεν ταιριάζει στην πρίζα, χρησιμοποιήστε προσάρτημα προσαρμογέα βύσματος κατάλληλης διαμόρφωσης για την πρίζα.

## ΠΡΟΣΟΧΗ

### Πακέτο μπαταριών

Εάν δεν το χειριστείτε σωστά, το πακέτο μπαταριών μπορεί να εκραγεί, να προκαλέσει φωτιά ή ακόμα και χημικά εγκαύματα. Τηρήστε τις ακόλουθες προφυλάξεις.

- Μην αποσυναρμολογείτε.
- Μην συνθλίβετε και μην εκθέτετε το πακέτο μπαταριών σε κραδασμούς ή έντονες πιέσεις, όπως να το χτυπάτε, να το ρίχνετε κάτω ή να πατάτε επάνω του.
- Μην βραχυκυκλώνετε και μην επιτρέπετε σε μεταλλικά αντικείμενα να έρθουν σε επαφή με τους ακροδέκτες της μπαταρίας.
- Μην εκθέτετε σε υψηλή θερμοκρασία άνω των 60°C, όπως σε άμεσο ηλιακό φως ή μέσα σε αυτοκίνητο σταθμευμένο στον ήλιο.
- Μην αποτεφρώνετε ή απορρίπτετε στη φωτιά.
- Μην μεταχειρίζεστε μπαταρίες λιθίου-ιόντος που είναι κατεστραμμένες ή έχουν διαρροή.
- Φροντίστε να φορτίζετε το πακέτο μπαταριών χρησιμοποιώντας γνήσιο φορτιστή μπαταρίας Sony ή συσκευή που μπορεί να φορτίσει το πακέτο μπαταριών.
- Φυλάξτε το πακέτο μπαταριών μακριά από μικρά παιδιά.
- Διατηρήστε το πακέτο μπαταριών στεγνό.
- Να αντικαθιστάτε μόνο με το ίδιο ή ισοδύναμο τύπου πακέτο μπαταριών, που συνιστάται από τη Sony.
- Να απορρίπτετε άμεσα τα χρησιμοποιημένα πακέτα μπαταριών, όπως περιγράφεται στις οδηγίες.

### Προσαρμογέα τροφοδοτικού AC

Όταν χρησιμοποιείτε τον προσαρμογέα τροφοδοτικού AC, χρησιμοποιείτε μια κοντινή πρίζα. Αποσυνδέστε τον προσαρμογέα τροφοδοτικού AC από την πρίζα αμέσως, εάν παρατηρηθεί οποιαδήποτε δυσλειτουργία κατά τη χρήση της συσκευής.

Το καλώδιο ρεύματος (καλώδιο σύνδεσης με το δίκτυο ρεύματος), εάν παρέχεται, έχει σχεδιαστεί ειδικά για χρήση με αυτήν τη φωτογραφική μηχανή μόνο και δεν πρέπει να χρησιμοποιείται σε άλλο ηλεκτρικό εξοπλισμό.

## Για τους πελάτες στην Ευρώπη

### Ειδιοποίηση για τους πελάτες στις χώρες που εφαρμόζουν τις οδηγίες της ΕΕ

Κατασκευαστής: Sony Corporation, 1-7-1 Konan Minato-ku Tokyo, 108-0075 Ιαπωνία  
Για συμμόρφωση προϊόντων της ΕΕ: Sony Deutschland GmbH, Hedelfinger Strasse 61, 70327 Stuttgart, Γερμανία



Με το παρόν, η Sony Corporation δηλώνει ότι ο παρών εξοπλισμός συμμορφώνεται με τις ουσιαστικές απαιτήσεις και άλλες σχετικές διατάξεις της Οδηγίας 1999/5/ΕΚ.

Για λεπτομέρειες, επισκεφθείτε την ακόλουθη διεύθυνση URL:

<http://www.compliance.sony.de/>

## Ειδοποίηση

Εάν ο στατικός ηλεκτρισμός ή ηλεκτρομαγνητισμός προκαλεί διακοπή (αστοχία) της μεταφοράς δεδομένων σε κάποιο σημείο της ροής τους, επανεκκινήστε την εφαρμογή ή αποσυνδέστε και συνδέστε ξανά το καλώδιο επικοινωνίας (USB κ.λπ.).

Αυτό το προϊόν έχει δοκιμαστεί και έχει βρεθεί συμβατό με τα όρια που προβλέπονται από τον κανονισμό περί ηλεκτρομαγνητικής συμβατότητας (EMC) σχετικά με τη χρήση καλωδίων σύνδεσης μήκους μικρότερου των 3 μέτρων.

Τα ηλεκτρομαγνητικά πεδία στις συγκεκριμένες συχνότητες μπορεί να επηρεάσουν την εικόνα και τον ήχο αυτής της μονάδας.

## Απόρριψη παλαιών μπαταριών και ηλεκτρικού και ηλεκτρονικού εξοπλισμού (ισχύει στην Ευρωπαϊκή Ένωση και σε άλλες ευρωπαϊκές χώρες με ξεχωριστά συστήματα συλλογής)



Το σύμβολο αυτό επάνω στο προϊόν, την μπαταρία ή τη συσκευασία υποδεικνύει ότι δεν πρέπει να μεταχειρίζεστε το προϊόν και την μπαταρία ως κοινά οικιακά απορρίμματα. Σε ορισμένες μπαταρίες, το σύμβολο αυτό ενδέχεται να χρησιμοποιείται σε συνδυασμό με ένα χημικό σύμβολο. Τα χημικά σύμβολα του υδραργύρου (Hg) ή του μολύβδου (Pb) προστίθενται εάν η μπαταρία περιέχει περισσότερο από 0,0005% υδράργυρο ή 0,004% μολύβδο. Με τη διασφάλιση της

σωστής απόρριψης αυτών των προϊόντων και μπαταριών συμβάλλετε στην αποτροπή ενδεχόμενων αρνητικών επιπτώσεων προς το περιβάλλον και την ανθρώπινη υγεία, οι οποίες, σε διαφορετική περίπτωση, θα μπορούσαν να προκληθούν από ακατάλληλη διαχείριση αποβλήτων. Η ανακύκλωση υλικών συμβάλλει στην εξοικονόμηση φυσικών πόρων.

Στην περίπτωση προϊόντων τα οποία για λόγους ασφάλειας, απόδοσης ή ακεραιότητας των δεδομένων απαιτούν μόνιμη σύνδεση με μια ενσωματωμένη μπαταρία, αυτή η μπαταρία θα πρέπει να αντικαθίσταται μόνο από εξειδικευμένο προσωπικό επισκευής. Για τη διασφάλιση της σωστής μεταχείρισης της μπαταρίας και του ηλεκτρικού και ηλεκτρονικού εξοπλισμού, παραδώστε αυτά τα προϊόντα στο τέλος της ωφέλιμης διάρκειας ζωής τους στο κατάλληλο σημείο συλλογής για την ανακύκλωση ηλεκτρικού και ηλεκτρονικού εξοπλισμού. Για τις μπαταρίες άλλου τύπου, ανατρέξτε στην ενότητα σχετικά με τη διαδικασία ασφαλούς αφαίρεσης της μπαταρίας από το προϊόν. Παραδώστε τη μπαταρία στο κατάλληλο σημείο συλλογής για την ανακύκλωση μεταχειρισμένων μπαταριών. Για λεπτομερείς πληροφορίες σχετικά με την ανακύκλωση αυτού του προϊόντος ή των μπαταριών, επικοινωνήστε με τις τοπικές δημοτικές αρχές, την υπηρεσία αποκομιδής οικιακών απορριμμάτων ή το κατάστημα από το οποίο αγοράσατε το προϊόν ή την μπαταρία.

## Για τους πελάτες που αγόρασαν τη φωτογραφική μηχανή τους από κατάστημα στην Ιαπωνία, το οποίο εξυπηρετεί τουρίστες

### Σημείωση

Ορισμένα σήματα πιστοποίησης προτύπων που υποστηρίζονται από τη φωτογραφική μηχανή επιβεβαιώνονται στην οθόνη της φωτογραφικής μηχανής.

Επιλέξτε MENU →  (Setup) 5 → [Certification Logo].

Εάν η εμφάνιση δεν είναι δυνατή λόγω προβλημάτων όπως η αστοχία της φωτογραφικής μηχανής, επικοινωνήστε με τον αντιπρόσωπο της Sony ή την τοπική εξουσιοδοτημένη αντιπροσωπεία σέρβις της Sony.

# Πίνακας περιεχομένων

## Προετοιμασία της φωτογραφικής μηχανής

**Βήμα 1 P. 8**

- Έλεγχος των παρεχόμενων στοιχείων
- Παρουσίαση των εξαρτημάτων
- Τοποθέτηση του πακέτου μπαταριών
- Φόρτιση του πακέτου μπαταριών
- Τοποθέτηση/αφαίρεση του φακού
- Εισαγωγή κάρτας μνήμης (πωλείται χωριστά)
- Ρύθμιση του ρολογιού

## Βασικές λειτουργίες

**Βήμα 2 P. 21**

- Λήψη στατικών εικόνων/ταινιών

## Λειτουργία αναπαραγωγής

**Βήμα 3 P. 23**

- Προβολή εικόνων

## Λειτουργία εγγραφής

**Βήμα 4 P. 24**

- Εισαγωγή άλλων λειτουργιών

## Εισαγωγή εικόνων στον υπολογιστή

**P. 25**

- Δυνατότητες του PlayMemories Home™

## Προσθήκη λειτουργιών στη φωτογραφική μηχανή

**P. 27**

- Προσθήκη λειτουργιών στη φωτογραφική μηχανή

## Άλλες

**P. 27**

- Αριθμός ακίνητων εικόνων και εγγράψιμος χρόνος ταινιών
- Σημειώσεις για τη χρήση της φωτογραφικής μηχανής
- Τεχνικά χαρακτηριστικά

Αυτό το εγχειρίδιο καλύπτει διάφορα μοντέλα που παρέχονται με διάφορους φακούς.

Το όνομα του μοντέλου διαφέρει ανάλογα με τον παρεχόμενο φακό. Το διαθέσιμο μοντέλο διαφέρει ανάλογα με τη χώρα/περιοχή.

Όνομα μοντέλου	Φακός
ILCE-5100	Δεν παρέχεται
ILCE-5100L	E16 – 50 mm
ILCE-5100Y	E55 – 210 mm και E16 – 50 mm

## Έλεγχος των παρεχόμενων στοιχείων

Ελέγξτε πρώτα το όνομα του μοντέλου στη φωτογραφική μηχανή σας (σελίδα 7). Τα παρεχόμενα αξεσουάρ διαφέρουν ανάλογα με το μοντέλο. Ο αριθμός εντός παρενθέσεων υποδεικνύει την ποσότητα.

### ■ Παρέχεται με όλα τα μοντέλα

- Φωτογραφική μηχανή (1)
- Καλώδιο ρεύματος (καλώδιο σύνδεσης με το δίκτυο ρεύματος) (1)\* (δεν παρέχεται στις Η.Π.Α. και στον Καναδά)



- \* Η φωτογραφική μηχανή μπορεί να συνοδεύεται από πολλά καλώδια ρεύματος. Χρησιμοποιήστε το κατάλληλο για τη χώρα/περιοχή σας.
- Πακέτο επαναφορτιζόμενων μπαταριών NP-FW50 (1)

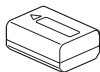

- Καλώδιο micro USB (1)

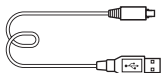

- Προσαρμογέας τροφοδοτικού AC AC-UB10C/UB1D (1)

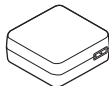

- Ιμάντας ώμου (1)

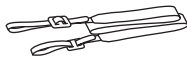

- Εγχειρίδιο χρήσης (αυτό το εγχειρίδιο) (1)
- Οδηγός σύνδεσης Wi-Fi/One-touch (Με ένα άγγιγμα) (NFC) Αυτός ο οδηγός εξηγεί τις λειτουργίες που απαιτούν σύνδεση Wi-Fi.

### ■ ILCE-5100

- Κάλυμμα σώματος (1) (δεμένο στη φωτογραφική μηχανή)

### ■ ILCE-5100L

- Φακός με ζουμ E16 – 50 mm (1) (συνδεδεμένος στη φωτογραφική μηχανή)/Κάλυμμα μπροστινού φακού (1) (συνδεδεμένο στο φακό)

### ■ ILCE-5100Y

- Φακός με ζουμ E16 – 50 mm (1) (συνδεδεμένος στη φωτογραφική μηχανή)/Κάλυμμα μπροστινού φακού (1) (συνδεδεμένο στο φακό)
- Φακός με ζουμ E55 – 210 mm (1)/Μπροστινό κάλυμμα φακού (1)/Πίσω κάλυμμα φακού (1)/Παρασολέιγ (1)





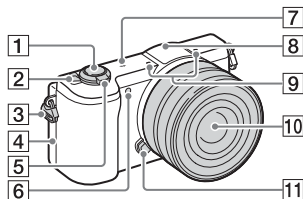

## Παρουσίαση των εξαρτημάτων

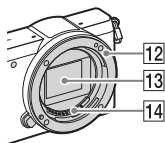

### Όταν έχει αφαιρεθεί ο φακός



- 1 Κομπι κλειστρου
- 2 Διακόπτης ON/OFF (λειτουργίας)
- 3 Γάντζος για τον ιμάντα ώμου
- 4  (Σήμα N)
  - Αγγίξτε το σήμα όταν συνδέετε τη φωτογραφική μηχανή με smartphone που διαθέτει τη λειτουργία NFC.
  - Το NFC (Near Field Communication) ένα διεθνές πρότυπο τεχνολογίας ασύρματης επικοινωνίας βραχείας εύρους.
- 5 Για λήψη: Μοχλός W/T (ζουμ)  
Για προβολή:  (Δείκτης)/  
Μοχλός  (ζουμ αναπαραγωγής)

- 6 Φωτισμός AF/Λυχνία χρονοδιακόπτη αυτοφωτογράφισης
- 7  Σημάδι θέσης αισθητήρα εικόνας
- 8 Φλας
- 9 Μικρόφωνο<sup>1)</sup>
- 10 Φακός
- 11 Κομπι απελευθέρωσης φακού
- 12 Μοντούρα
- 13 Αισθητήρας εικόνας<sup>2)</sup>
- 14 Επαφές φακού<sup>2)</sup>

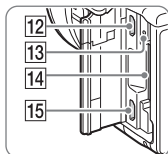
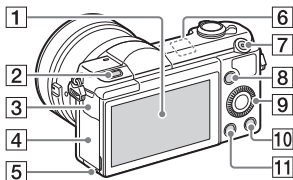

1) Μην καλύπτετε αυτό το τμήμα κατά την εγγραφή ταινιών.

2) Μην αγγίζετε απευθείας αυτό το εξάρτημα.

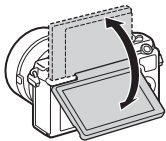

- 1 Οθόνη/Πάνελ αφής
  - Μπορείτε να προσαρμόσετε την οθόνη σε μια βολική γωνία προβολής και να κάνετε λήψη από οποιαδήποτε θέση.



- 2** Κουμπί ⚡ (εμφάνιση φλας)
- 3** Τερματικό κάλυμμα Multi/Micro USB
- 4** Κάλυμμα κάρτας μνήμης/ ακροδέκτη
- 5** Λυχνία πρόσβασης
- 6** Αισθητήρας Wi-Fi (ενσωματωμένος)
- 7** Κουμπί MOVIE (Ταινία)
- 8** Κουμπί MENU
- 9** Τροχός ελέγχου
- 10** Κουμπί ? (Ενσωματωμένος οδηγός)/  (Διαγραφή)
- 11** Κουμπί  (Αναπαραγωγή)
- 12** Τερματικό Multi/Micro USB\*
  - Υποστηρίζει συσκευή συμβατή με micro USB.
- 13** Λυχνία φόρτισης
- 14** Υποδοχή κάρτας μνήμης
- 15** Υποδοχή micro HDMI

\* Για λεπτομέρειες για τα συμβατά αξεσουάρ για την υποδοχή Multi/Micro USB, επισκεφτείτε τη διαδικτυακή τοποθεσία της Sony, ή συμβουλευτείτε τον αντιπρόσωπο της Sony ή την τοπική εξουσιοδοτημένη αντιπροσωπεία σέρβις της Sony.

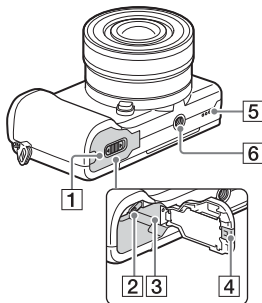

- 1** Καπάκι μπαταρίας
- 2** Μοχλός απελευθέρωσης μπαταρίας
- 3** Υποδοχή εισαγωγής μπαταρίας
- 4** Κάλυμμα πλάκας σύνδεσης
  - Χρησιμοποιήστε το κατά τη χρήση ενός AC-PW20 προσαρμογέα τροφοδοτικού AC (πωλείται χωριστά). Τοποθετήστε την πλάκα σύνδεσης μέσα στη θήκη της μπαταρίας και περάστε το καλώδιο μέσα από το κάλυμμα της πλάκας σύνδεσης, όπως φαίνεται παρακάτω.

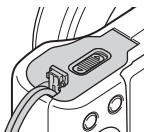

- Κλείνοντας το κάλυμμα, βεβαιωθείτε ότι δεν έχει μαγκώσει το καλώδιο.

- 5** Ηχείο

- 6** Οπή υποδοχής τριπόδου
- Χρησιμοποιείτε τρίποδο με βίδα μήκους μικρότερη από 5,5 mm. Διαφορετικά, η ασφάλεια της φωτογραφικής μηχανής δεν είναι εγγυημένη και μπορεί να προκληθούν ζημιές.

## ■ Φακός

Ανατρέξτε στη σελίδα 36 για τα τεχνικά χαρακτηριστικά των φακών.

### **E PZ 16 – 50 mm F3.5 – 5.6 OSS (παρέχεται με ILCE-5100L/ILCE-5100Y)**

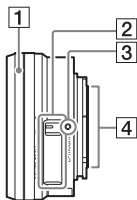

- 1** Δακτύλιος ζουμ/εστίασης
- 2** Μοχλός ζουμ
- 3** Δείκτης στερέωσης
- 4** Επαφές φακού<sup>1)</sup>

<sup>1)</sup> Μην αγγίζετε απευθείας αυτό το εξάρτημα.

### **E55 – 210 mm F4.5 – 6.3 OSS (παρέχεται με το μοντέλο ILCE-5100Y)**

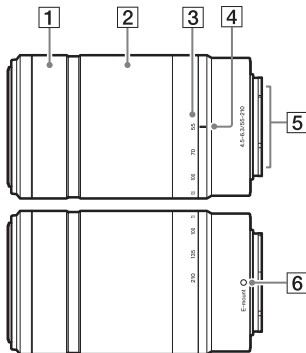

- 1** Δακτύλιος εστίασης
- 2** Δακτύλιος ζουμ
- 3** Κλίμακα εστιακής απόστασης
- 4** Δείκτης εστιακής απόστασης
- 5** Επαφές φακού<sup>1)</sup>
- 6** Δείκτης στερέωσης

<sup>1)</sup> Μην αγγίζετε απευθείας αυτό το εξάρτημα.

## Τοποθέτηση του πακέτου μπαταριών

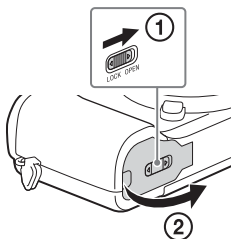

Μοχλός απελευθέρωσης μπαταρίας

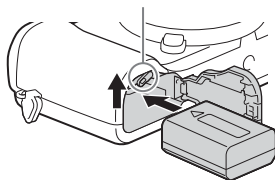

**1** Ανοίξτε το κάλυμμα.

**2** Εισαγάγετε το πακέτο μπαταριών.

- Ενώ πατάτε το μοχλό απελευθέρωσης της μπαταρίας, εισαγάγετε το πακέτο μπαταριών όπως φαίνεται στην εικόνα. Βεβαιωθείτε ότι ο μοχλός απελευθέρωσης της μπαταρίας έχει κλειδώσει μετά την τοποθέτηση της μπαταρίας.
- Αν κλείσετε το κάλυμμα χωρίς να έχετε τοποθετήσει σωστά την μπαταρία μπορεί να προκαλέσετε ζημιά στη φωτογραφική μηχανή.

## Φόρτιση του πακέτου μπαταριών

Για τους πελάτες στις Η.Π.Α. και τον Καναδά

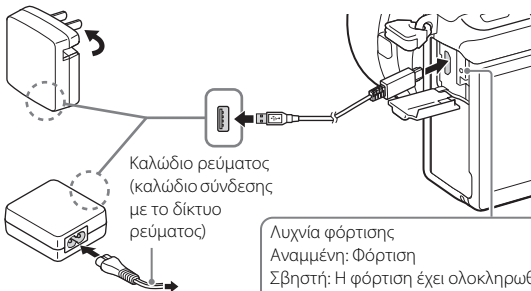

Για τους πελάτες σε χώρες/  
περιοχές εκτός Η.Π.Α. και  
Καναδά

Λυχνία φόρτισης  
Αναμμένη: Φόρτιση  
Σβηστή: Η φόρτιση έχει ολοκληρωθεί  
Αναβοσβήνει:

Σφάλμα φόρτισης ή προσωρινή διακοπή  
της φόρτισης λόγω του ότι η θερμοκρασία  
της φωτογραφικής μηχανής είναι εκτός του  
πεδίου φυσιολογικών τιμών

- 1 Συνδέστε τη φωτογραφική μηχανή με τον προσαρμογέα τροφοδοτικού AC (παρέχεται) χρησιμοποιώντας το καλώδιο micro USB (παρέχεται).
- 2 Συνδέστε τον προσαρμογέα τροφοδοτικού AC στην πρίζα. Η λυχνία φόρτισης ανάβει με πορτοκαλί χρώμα και η φόρτιση ξεκινά.
  - Απενεργοποιήστε τη φωτογραφική μηχανή κατά τη φόρτιση της μπαταρίας.
  - Μπορείτε να φορτίσετε το πακέτο μπαταριών ακόμα κι αν είναι μισοφορτισμένο.
  - Εάν αναβοσβήνει η λυχνία φόρτισης και η φόρτιση δεν έχει ολοκληρωθεί, αφαιρέστε και επανεισαγάγετε το πακέτο μπαταριών.

## Σημειώσεις

- Εάν η λυχνία φόρτισης της φωτογραφικής μηχανής αναβοσβήνει όταν ο προσαρμογέας τροφοδοτικού AC είναι στην πρίζα, σημαίνει ότι η φόρτιση έχει διακοπεί προσωρινά, διότι η θερμοκρασία είναι εκτός του πεδίου φυσιολογικών τιμών. Μόλις η θερμοκρασία επανέλθει εντός των φυσιολογικών ορίων, η φόρτιση συνεχίζεται. Συνιστούμε να φορτίζετε το πακέτο μπαταριών σε θερμοκρασία περιβάλλοντος μεταξύ 10°C έως 30°C.
- Το πακέτο μπαταριών μπορεί να μη φορτίζει σωστά αν το τμήμα του ακροδέκτη της μπαταρίας είναι λερωμένο. Σε αυτήν την περίπτωση, σκουπίστε απαλά την μπαταρία με ένα μαλακό πανί ή μπατονέτα για να καθαρίσετε το τμήμα του ακροδέκτη της μπαταρίας.
- Συνδέστε τον προσαρμογέα τροφοδοτικού AC (παρέχεται) στην πιο κοντινή πρίζα. Εάν παρατηρηθεί οποιαδήποτε δυσλειτουργία κατά τη χρήση του προσαρμογέα τροφοδοτικού AC, αποσυνδέστε τον προσαρμογέα τροφοδοτικού AC από την πρίζα αμέσως, προκειμένου να διακόψετε τη σύνδεση με την πηγή τροφοδοσίας.
- Μόλις ολοκληρωθεί η φόρτιση, αποσυνδέστε τον προσαρμογέα τροφοδοτικού AC από την πρίζα.
- Φροντίστε να χρησιμοποιείτε μόνο αυθεντικά πακέτα μπαταριών μάρκας Sony, καλώδιο micro USB (παρέχεται) και προσαρμογέα τροφοδοτικού AC (παρέχεται).
- Η φωτογραφική μηχανή δεν τροφοδοτείται με ρεύμα κατά τη λήψη/αναπαραγωγή αν είναι συνδεδεμένη σε πρίζα με τον παρεχόμενο προσαρμογέα τροφοδοτικού AC. Για να τροφοδοτήσετε με ρεύμα τη φωτογραφική μηχανή κατά τη λήψη/αναπαραγωγή, χρησιμοποιήστε τον προσαρμογέα τροφοδοτικού AC AC-PW20 (πωλείται χωριστά).

## ■ Χρόνος φόρτισης (πλήρης φόρτιση)

Ο χρόνος φόρτισης μέσω του προσαρμογέα τροφοδοτικού AC (παρέχεται) είναι περίπου 310 λεπτά.

## Σημειώσεις

- Ο χρόνος φόρτισης που αναφέρεται παραπάνω ισχύει κατά τη φόρτιση ενός πλήρως εξαντλημένου πακέτου μπαταριών σε θερμοκρασία 25°C. Η φόρτιση μπορεί να διαρκέσει περισσότερο, ανάλογα με τις συνθήκες χρήσης και την περίπτωση.

## ■ Φόρτιση μέσω ηλεκτρονικού υπολογιστή

Το πακέτο μπαταριών μπορεί να φορτιστεί συνδέοντας τη φωτογραφική μηχανή σε έναν υπολογιστή μέσω του καλωδίου micro USB.

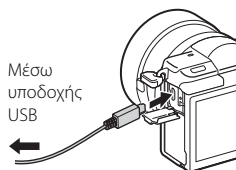

### Σημειώσεις

- Έχετε υπόψη τα εξής κατά τη φόρτιση μέσω υπολογιστή:
  - Εάν η φωτογραφική μηχανή είναι συνδεδεμένη με φορητό υπολογιστή που δεν είναι συνδεδεμένος σε κάποια πηγή τροφοδοσίας, η μπαταρία του φορητού υπολογιστή εξαντλείται. Μη συνεχίσετε τη φόρτιση για παρατεταμένο χρονικό διάστημα.
  - Όταν η φωτογραφική μηχανή είναι συνδεδεμένη με υπολογιστή μέσω USB, δεν πρέπει να γίνεται ενεργοποίηση/απενεργοποίηση, επανεκκίνηση ή αφύπνιση του υπολογιστή. Αυτό μπορεί να προκαλέσει δυσλειτουργία της φωτογραφικής μηχανής. Αποσυνδέστε τη φωτογραφική μηχανή από τον υπολογιστή, πριν από την ενεργοποίηση/απενεργοποίηση, επανεκκίνηση ή αφύπνιση του υπολογιστή.
  - Δεν παρέχονται εγγυήσεις για τη φόρτιση μέσω υπολογιστών προσαρμοσμένης κατασκευής ή τροποποιημένων υπολογιστών.

## ■ Διάρκεια μπαταρίας και αριθμός εικόνων που μπορούν να εγγραφούν και να αναπαραχθούν.

	Διάρκεια μπαταρίας	Αριθμός εικόνων
Λήψη (ακίνητες εικόνες)	Περίπου 200 λεπτά	Περίπου 400 εικόνες
Κανονική λήψη ταινίας	Περίπου 75 λεπτά	—
Συνεχής λήψη ταινίας	Περίπου 110 λεπτά	—
Προβολή (ακίνητες εικόνες)	Περίπου 340 λεπτά	Περίπου 6800 εικόνες

## Σημειώσεις

- Οι παραπάνω αριθμοί εικόνων ισχύουν όταν το πακέτο μπαταριών είναι πλήρως φορτισμένο. Ο αριθμός των εικόνων μπορεί να είναι μικρότερος, ανάλογα με τις συνθήκες χρήσης.
- Ο αριθμός των εικόνων που μπορούν να εγγραφούν ισχύει για λήψη υπό τις ακόλουθες συνθήκες:
  - Χρήση Μέσο Memory Stick PRO Duo™ (Mark2) της Sony (πωλείται χωριστά).
  - Όταν έχει συνδεθεί φακός E PZ 16 – 50 mm F3.5 – 5.6 OSS.
  - Το πακέτο μπαταριών χρησιμοποιείται σε θερμοκρασία περιβάλλοντος 25°C.
  - [Monitor Brightness]: [Manual] [±0].
- Ο αριθμός που αντιστοιχεί στο «Λήψη (ακίνητες εικόνες)» βασίζεται στο πρότυπο CIPA και ισχύει για λήψη υπό τις ακόλουθες συνθήκες:  
(CIPA: Camera & Imaging Products Association)
  - Η ρύθμιση DISP έχει οριστεί σε [Display All Info.].
  - [Focus Mode]: [Automatic AF].
  - Γίνεται λήψη κάθε 30 δευτερόλεπτα.
  - Το ζουμ μεταβαίνει εναλλάξ από το άκρο W στο άκρο T.
  - Το φλας χρησιμοποιείται μία φορά κάθε δύο λήψεις.
  - Η φωτογραφική μηχανή ενεργοποιείται και απενεργοποιείται άπαξ κάθε δέκα φορές.
- Ο αριθμός των λεπτών για τη λήψη ταινίας βασίζεται στο πρότυπο CIPA και ισχύει για λήψη υπό τις ακόλουθες συνθήκες:
  - [Record Setting]: 60i 17M(FH)/50i 17M(FH).
  - Κανονική λήψη ταινίας: Η διάρκεια της μπαταρίας βασίζεται στην επανειλημμένη εναλλαγή μεταξύ έναρξης/διακοπής λήψης, ζουμ, ενεργοποίησης/απενεργοποίησης κ.λπ.
  - Συνεχής λήψη ταινίας: Η διάρκεια της μπαταρίας βασίζεται στη συνεχή λήψη μέχρι να συμπληρωθεί το όριο (29 λεπτά) και, κατόπιν, στη συνέχιση της λήψης, πατώντας ξανά το κουμπί MOVIE. Άλλες λειτουργίες, όπως το ζουμ, δεν χρησιμοποιούνται.



## Τοποθέτηση/αφαίρεση του φακού

Τοποθετήστε το διακόπτη λειτουργίας της φωτογραφικής μηχανής στη θέση OFF πριν τοποθετήσετε ή αφαιρέσετε το φακό.

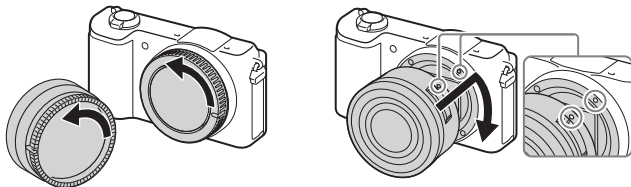

- 1 Αφαιρέστε το κάλυμμα ή το καπάκι συσκευασίας από τη φωτογραφική μηχανή ή το φακό.
  - Αλλάξτε γρήγορα το φακό σε κάποιο μέρος που προστατεύεται από τη σκόνη για να μην εισχωρήσουν ρύποι ή σκουπιδιάκια στη φωτογραφική μηχανή.
- 2 Τοποθετήστε το φακό ευθυγραμμίζοντας τα λευκά σημάδια του φακού με εκείνα της φωτογραφικής μηχανής.
  - Κρατήστε τη φωτογραφική μηχανή προς τα κάτω για να αποτρέψετε την είσοδο σκόνης στο εσωτερικό της.
- 3 Καθώς πιέζετε το φακό ελαφρώς προς τη φωτογραφική μηχανή, περιστρέψτε το φακό δεξιόστροφα μέχρι να ασφαλίσει στη θέση κλειδώματος.
  - Βεβαιωθείτε ότι ο φακός είναι σε ευθεία θέση.

### Σημειώσεις

- Μην πατάτε το κουμπί απελευθέρωσης του φακού στη φωτογραφική μηχανή, όταν τοποθετείτε το φακό.
- Μην ασκείτε υπερβολική δύναμη κατά την τοποθέτηση του φακού.
- Ο προσαρμογέας τοποθέτησης (πωλείται χωριστά) είναι απαραίτητος για τη χρήση φακού A-mount (πωλείται χωριστά). Για λεπτομέρειες, ανατρέξτε στο εγχειρίδιο χρήσης που παρέχεται με τον προσαρμογέα τοποθέτησης.
- Όταν χρησιμοποιείτε φακό εξοπλισμένο με υποδοχή τριπόδου, συνδέστε την υποδοχή του φακού με το τρίποδο για να διατηρήσετε την ισορροπία.

## ■ Αφαίρεση του φακού

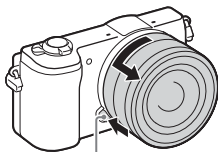

Κουμπί απελευθέρωσης φακού

- 
- 1 Πιέστε το κουμπί απελευθέρωσης του φακού μέχρι το τέρμα και περιστρέψτε το φακό αριστερόστροφα μέχρι να σταματήσει.
- 

### Σημειώσεις

- Εάν, κατά την αλλαγή του φακού, εισχωρήσουν σκόνες ή ρύποι στο εσωτερικό της φωτογραφικής μηχανής και επικαθίσουν στην επιφάνεια του αισθητήρα εικόνας (το εξάρτημα που μετατρέπει την πηγή φωτός σε ψηφιακό σήμα) μπορεί να εμφανιστούν μαύρες κουκκίδες στην εικόνα, ανάλογα με το περιβάλλον λήψης. Η φωτογραφική μηχανή δονείται ελαφρώς όταν είναι απενεργοποιημένη, λόγω της λειτουργίας προστασίας από τη σκόνη, ώστε αποτρέπει τη σκόνη από το να επικάθεται στον αισθητήρα εικόνας. Ωστόσο, τοποθετείτε ή αφαιρείτε το φακό γρήγορα σε μέρος όπου δεν υπάρχει σκόνη.
- Αν επικαθίσουν ρύποι στον αισθητήρα εικόνας απομακρύνετε τους γρήγορα με ένα σεσουάρ.
- Μην αφήνετε τη φωτογραφική μηχανή ενώ έχετε αφαιρέσει το φακό.
- Όταν θέλετε να χρησιμοποιήσετε κάλυμμα του σώματος της φωτογραφικής μηχανής ή κάλυμμα για τον πίσω φακό, αγοράστε το ALC-B1EM (κάλυμμα σώματος φωτογραφικής μηχανής) ή το ALC-R1EM (κάλυμμα για τον πίσω φακό) (πωλείται χωριστά).
- Όταν χρησιμοποιείτε φακό με power zoom, ρυθμίστε τον διακόπτη λειτουργίας της φωτογραφικής μηχανής στο OFF και επαληθεύστε ότι ο φακός έχει υποχωρήσει πλήρως στη θέση του πριν τον αλλάξετε. Αν δεν έχει υποχωρήσει ο φακός, μην τον πιέζετε με δύναμη.
- Όταν συνδέετε τη φωτογραφική μηχανή σε τρίποδο, βεβαιωθείτε ότι δεν αγγίζετε κατά λάθος τον δακτύλιο ζουμ/εστίασης.

## Εισαγωγή κάρτας μνήμης (πωλείται χωριστά)

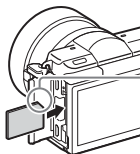
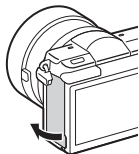

Βεβαιωθείτε ότι η κομμένη γωνία είναι στη σωστή πλευρά.

- 1 Ανοίξτε το καπάκι της κάρτας μνήμης/τερματικού.
- 2 Εισαγάγετε την κάρτα μνήμης (πωλείται χωριστά).
  - Με την κομμένη γωνία προς την πλευρά που φαίνεται στο σχέδιο, εισαγάγετε την κάρτα μνήμης έως ότου ασφαλίσει στη θέση της.
- 3 Κλείστε το καπάκι της κάρτας μνήμης/τερματικού.

### ■ Κάρτες μνήμης που μπορείτε να χρησιμοποιήσετε

	Κάρτα μνήμης	Για ακίνητες εικόνες	Για ταινίες
<b>A</b>	Memory Stick XC-HG Duo™	✓	✓
	Memory Stick PRO Duo	✓	✓ (Mark2 μόνο)
	Memory Stick PRO-HG Duo™	✓	✓
<b>B</b>	Κάρτα μνήμης SD	✓	✓ (Κλάση 4 ή ταχύτερη)
	Κάρτα μνήμης SDHC	✓	✓ (Κλάση 4 ή ταχύτερη)
	Κάρτα μνήμης SDXC	✓	✓ (Κλάση 4 ή ταχύτερη)

- Σε αυτό το εγχειρίδιο, τα προϊόντα του πίνακα αναφέρονται συλλογικά ως εξής:  
**A:** Μέσο Memory Stick PRO Duo  
**B:** Κάρτα SD

- Κατά την εγγραφή ταινιών φορμά XAVC S, χρησιμοποιήστε τις ακόλουθες κάρτες μνήμης:
  - Κάρτα μνήμης SDXC (64 GB ή περισσότερα και Κλάση 10 ή ταχύτερη)
  - Κάρτα μνήμης SDXC (64 GB ή περισσότερα και συμβατή με UHS-I)
  - Μέσο Memory Stick XC-HG Duo
- Αυτή η κάμερα υποστηρίζει κάρτες SD συμβατές με το UHS-I.

## ■ Για να αφαιρέσετε την κάρτα μνήμης/το πακέτο μπαταριών

Κάρτα μνήμης: Σπρώξτε την κάρτα μνήμης προς τα μέσα μία φορά για να την εξαγάγετε.

Πακέτο μπαταριών: Σύρετε το μοχλό απελευθέρωσης της μπαταρίας.

Προσέξτε να μην σας πέσει κάτω το πακέτο μπαταριών.

### Σημειώσεις

- Μην αφαιρείτε ποτέ την κάρτα μνήμης/το πακέτο μπαταριών όταν η λυχνία πρόσβασης (σελίδα 10) είναι αναμμένη. Αυτό μπορεί να προκαλέσει ζημιά στα δεδομένα που είναι αποθηκευμένα στην κάρτα μνήμης.

## Ρύθμιση του ρολογιού

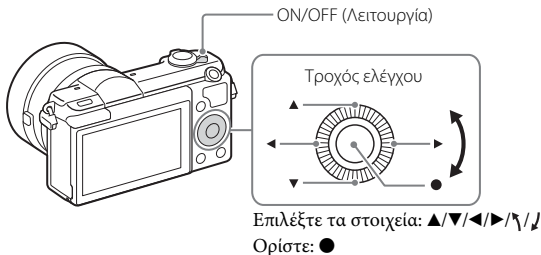

### 1 Τοποθετήστε το διακόπτη ON/OFF (Λειτουργία) στη θέση ON.

Η ρύθμιση Ημερομηνίας και ώρας εμφανίζεται όταν ενεργοποιείτε για πρώτη φορά τη φωτογραφική μηχανή.

- Μπορεί να χρειαστεί λίγη ώρα μέχρι να ενεργοποιηθεί η συσκευή και να είναι έτοιμη προς λειτουργία.

- 2 Βεβαιωθείτε ότι η επιλογή [Enter] είναι επιλεγμένη στην οθόνη και πατήστε ● στον τροχό ελέγχου.
- 3 Επιλέξτε τη γεωγραφική τοποθεσία που θέλετε ακολουθώντας τις οδηγίες στην οθόνη και, κατόπιν, πατήστε ●.
- 4 Ρυθμίστε τα [Daylight Savings], [Date/Time] και [Date Format] και μετά πατήστε ●.
  - Όταν ρυθμίζετε το [Date/Time], τα μεσάνυχτα εμφανίζονται ως 12:00 Π.Μ. και το μεσημέρι ως 12:00 Μ.Μ.
- 5 Βεβαιωθείτε ότι η επιλογή [Enter] είναι επιλεγμένη και μετά πατήστε ●.

## Λήψη στατικών εικόνων/ταινιών

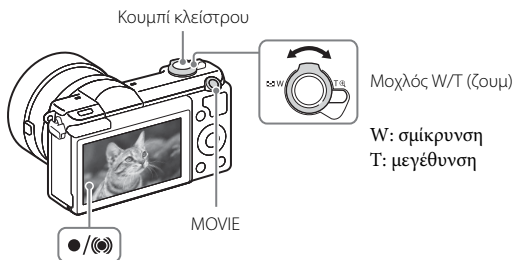

### Λήψη ακίνητων εικόνων

- 1 Πατήστε το κουμπί κλείστρου μέχρι τη μέση για να εστιάσετε.  
Μόλις επιτευχθεί εστίαση, ακούγεται ένα ηχητικό σήμα και ανάβει η ένδειξη ● ή (●).
- 2 Πιέστε το κουμπί κλείστρου μέχρι το τέρμα για να τραβήξετε μια φωτογραφία.

- 1 Πατήστε το κουμπί MOVIE (Ταινία) για να ξεκινήσει η εγγραφή.
    - Χρησιμοποιήστε το μοχλό W/T (ζουμ) για να αλλάξετε το λόγο ζουμ.
  - 2 Πατήστε ξανά το κουμπί MOVIE για να σταματήσει η εγγραφή.
- 

### Σημειώσεις

- Η συνεχής λήψη ταινίας είναι δυνατή για περίπου 29 λεπτά μέγιστο σε μία φορά με τις προεπιλεγμένες ρυθμίσεις της φωτογραφικής μηχανής και όταν η θερμοκρασία περιβάλλοντος είναι περίπου 25°C (η διάρκεια χρόνου που διατίθεται για την εγγραφή ταινίας ποικίλλει ανάλογα με το περιβάλλον θερμοκρασίας, τη μορφή/σκηνικό εγγραφής ή τις συνθήκες χρήσης της κάμερας προτού ξεκινήσετε την εγγραφή (σελίδα 29)). Όταν η εγγραφή ταινίας ολοκληρωθεί, μπορείτε να ξαναρχίσετε την εγγραφή πατώντας ξανά το κουμπί MOVIE. Η εγγραφή μπορεί να διακοπεί προκειμένου να προστατευτεί η φωτογραφική μηχανή, ανάλογα με τη θερμοκρασία της φωτογραφικής μηχανής ή της μπαταρίας.
- Μην ανοίγετε το φλας χειροκίνητα. Αυτό μπορεί να προκαλέσει δυσλειτουργία.
- Όταν χρησιμοποιείτε τη λειτουργία ζουμ κατά την εγγραφή ταινίας, θα εγγραφεί και ο ήχος από τη λειτουργία της φωτογραφικής μηχανής. Ο ήχος από τη λειτουργία του κουμπιού MOVIE μπορεί επίσης να εγγραφεί, όταν ολοκληρωθεί η εγγραφή ταινίας.

## Προβολή εικόνων

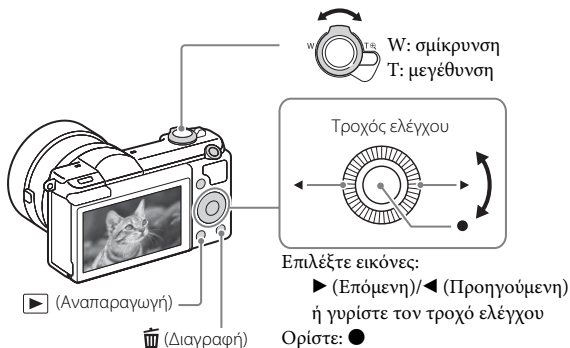

1 Πατήστε το κουμπί ▶ (Αναπαραγωγή).

### ■ Επιλογή επόμενης/προηγούμενης εικόνας

Επιλέξτε μια εικόνα πατώντας ▶ (Επόμενη)/◀ (Προηγούμενη) στον τροχό ελέγχου ή γυρίζοντας τον τροχό ελέγχου. Πατήστε ● στο κέντρο του τροχού ελέγχου για να προβάλλετε ταινίες.

### ■ Διαγραφή εικόνας

- 1 Πατήστε το κουμπί 🗑️ (Διαγραφή).
- 2 Επιλέξτε [Delete] με το ▲ στον τροχό ελέγχου και μετά πατήστε ●.

### ■ Επιστροφή στη λήψη εικόνων

Πατήστε το κουμπί κλείστρου μέχρι τη μέση.

## Εισαγωγή άλλων λειτουργιών

Χρησιμοποιώντας τον τροχό ελέγχου, το κουμπί MENU κ.λπ. μπορείτε να χειριστείτε και άλλες λειτουργίες.

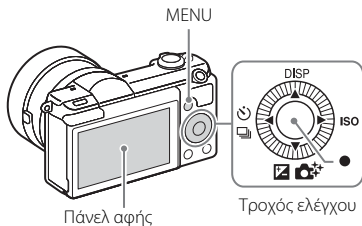

### ■ Τροχός ελέγχου

**DISP (Display Contents):** Σας επιτρέπει να αλλάξετε την προβολή της οθόνης.

**ISO (ISO):** Σας επιτρέπει να ορίσετε την ευαισθησία βάσει της φωτεινότητας.

**☒ (Exposure Comp.):** Σας επιτρέπει να αντισταθμίσετε την έκθεση και τη φωτεινότητα για ολόκληρη την εικόνα.

**📷+ (Photo Creativity):** Σας επιτρέπει να χειρίζεστε τη φωτογραφική μηχανή διαισθητικά και να βγάξετε εύκολα δημιουργικές εικόνες.

**🔋 / 📷 (Drive Mode):** Σας επιτρέπει να αλλάξετε μεθόδους λήψης, όπως μονή λήψη, συνεχή λήψη ή λήψη με διάφορες λειτουργίες.

**● (Shoot Mode):** Σας επιτρέπει να αλλάξετε τη λειτουργία λήψης.

### ■ Λήψη χρησιμοποιώντας τη λειτουργία αφής

Αυτή η φωτογραφική μηχανή είναι εξοπλισμένη με πάνελ αφής. Ακουμπώντας ένα θέμα στην οθόνη, μπορείτε να τραβήξετε στατικές εικόνες (Touch Shutter) ή να εστιάσετε στο θέμα (Touch Focus). Μπορείτε επίσης να χρησιμοποιήσετε τη λειτουργία [Touch Shutter] μαζί με τη λήψη [Self-portrait/ -timer]. Ανατρέξτε στον «Οδηγός βοήθειας» για λεπτομερείς χειρισμούς και τις δυνατότητες με το πάνελ αφής.



## Δυνατότητες του PlayMemories Home™

Το λογισμικό PlayMemories Home σας επιτρέπει να εισάγετε ακίνητες εικόνες και ταινίες στον υπολογιστή σας και να τις χρησιμοποιήσετε. Το PlayMemories Home είναι απαραίτητο για την εισαγωγή ταινιών XAVC S και AVCHD στον υπολογιστή σας.



Εισαγωγή εικόνων από τη φωτογραφική μηχανή

Αναπαραγωγή  
εισηγμένων εικόνων



Στα Windows, είναι διαθέσιμες και οι ακόλουθες λειτουργίες:



Προβολή  
εικόνων σε  
ημερολόγιο



Δημιουργία  
δίσκων με  
ταινίες



Αποστολή εικόνων  
σε υπηρεσίες  
δικτύου

Κοινοποίηση εικόνων  
στο PlayMemories  
Online™



- Μπορείτε να κάνετε λήψη του Image Data Converter (λογισμικό επεξεργασίας εικόνας RAW) ή το Remote Camera Control, κ.λπ. ακολουθώντας την εξής διαδικασία: Συνδέστε τη φωτογραφική μηχανή με τον υπολογιστή σας → εκκινήστε το PlayMemories Home → κάντε κλικ στο [Ειδοποιήσεις].

### Σημειώσεις

- Για την εγκατάσταση του PlayMemories Home, απαιτείται σύνδεση στο Διαδίκτυο.
- Για τη χρήση του PlayMemories Online ή άλλων υπηρεσιών δικτύου, απαιτείται σύνδεση στο Διαδίκτυο. Το PlayMemories Online ή άλλες υπηρεσίες δικτύου μπορεί να μην είναι διαθέσιμες σε ορισμένες χώρες ή περιοχές.
- Χρησιμοποιήστε την ακόλουθη διεύθυνση URL για εφαρμογές Mac:  
<http://www.sony.co.jp/imsoft/Mac/>
- Εάν το λογισμικό PMB (Picture Motion Browser), που συνόδευε τα μοντέλα που κυκλοφόρησαν πριν από το 2011, είναι ήδη εγκατεστημένο στον υπολογιστή σας, θα αντικατασταθεί από το PlayMemories Home κατά την εγκατάσταση. Χρησιμοποιήστε το λογισμικό PlayMemories Home, διάδοχο του PMB.

## ■ Απαιτήσεις συστήματος

Μπορείτε να βρείτε τις απαιτήσεις του συστήματος για το λογισμικό από την ακόλουθη διεύθυνση URL:

[www.sony.net/pcenv/](http://www.sony.net/pcenv/)



## ■ Εγκατάσταση του PlayMemories Home σε υπολογιστή

---

- 1 Χρησιμοποιώντας το πρόγραμμα του υπολογιστή σας για περιήγηση στο Διαδίκτυο, μεταβείτε στην παρακάτω διεύθυνση URL κι έπειτα εγκαταστήστε το PlayMemories Home.

[www.sony.net/pm/](http://www.sony.net/pm/)

- Για λεπτομέρειες σχετικά με το PlayMemories Home, ανατρέξτε στην ακόλουθη σελίδα υποστήριξης του PlayMemories Home (μόνο στα Αγγλικά):  
<http://www.sony.co.jp/pmh-se/>
- Όταν η εγκατάσταση ολοκληρωθεί, ξεκινά το PlayMemories Home.

- 2 Συνδέστε τη φωτογραφική μηχανή με τον υπολογιστή χρησιμοποιώντας το καλώδιο micro USB (παρέχεται).

- Μπορεί να εγκατασταθούν νέες λειτουργίες στο PlayMemories Home. Συνδέστε τη φωτογραφική μηχανή με τον υπολογιστή σας ακόμα κι αν το PlayMemories Home είναι ήδη εγκαταστημένο στον υπολογιστή σας.
- 

### Σημειώσεις

- Μην αποσυνδέετε το καλώδιο micro USB (παρέχεται) από τη φωτογραφική μηχανή ενώ η οθόνη λειτουργίας ή η οθόνη πρόσβασης είναι ανοιχτές. Κάτι τέτοιο μπορεί να καταστρέψει τα δεδομένα.
- Για να αποσυνδέσετε τη φωτογραφική μηχανή από τον υπολογιστή, κάντε κλικ στο  στη γραμμή εργασιών κι έπειτα κάντε κλικ στο [Εξαγωγή του PMHOME].

## Προσθήκη λειτουργιών στη φωτογραφική μηχανή

Μπορείτε να προσθέσετε τις λειτουργίες που θέλετε στη φωτογραφική μηχανή σας, συνδεδεμένοι με τη διαδικτυακή τοποθεσία λήψης εφαρμογών (PlayMemories Camera Apps™) μέσω του Διαδικτύου. 

<http://www.sony.net/pmca/>

- Αφού εγκαταστήσετε μια εφαρμογή, μπορείτε να καλέσετε την εφαρμογή ακουμπώντας ένα Android smartphone που υποστηρίζει το NFC στο σήμα N της φωτογραφικής μηχανής, χρησιμοποιώντας τη λειτουργία [One-touch(NFC)].

## Αριθμός ακίνητων εικόνων και εγγράψιμος χρόνος ταινιών



Ο αριθμός στατικών εικόνων και ο εγγράψιμος χρόνος μπορεί να διαφέρουν ανάλογα με τις συνθήκες λήψης και την κάρτα μνήμης.

### ■ Ακίνητες εικόνες

 **Image Size]: L: 24M**

Όταν το  **Aspect Ratio] έχει ρυθμιστεί σε [3:2]\***

Χωρητικότητα	2 GB
Ποιότητας	
Standard	330 εικόνες
Fine	200 εικόνες
RAW & JPEG	54 εικόνες
RAW	74 εικόνες

\* Όταν το  **Aspect Ratio] έχει τεθεί σε ρύθμιση άλλη από το [3:2], μπορείτε να εγγράψετε περισσότερες εικόνες από αυτές που φαίνονται ανωτέρω. (Εκτός από τις περιπτώσεις στις οποίες το  **Quality] έχει ρυθμιστεί σε [RAW]).****

## ■ Ταινίες

Στον ακόλουθο πίνακα, εμφανίζεται ο κατά προσέγγιση συνολικός χρόνος εγγραφής με χρήση κάρτας μνήμης που έχει διαμορφωθεί με αυτήν τη φωτογραφική μηχανή. Ο χρόνος εγγραφής για ταινίες XAVC S και AVCHD είναι ο χρόνος εγγραφής όταν τραβάτε με το [Dual Video REC] ρυθμισμένο στο [Off].

(ω (ώρα), λ (λεπτό))

Χωρητικότητα Ρύθμιση εγγραφής	2 GB	64 GB
60p 50M/50p 50M	—	2 ω 35 λ
30p 50M/25p 50M	—	2 ω 35 λ
24p 50M*	—	2 ω 35 λ
60i 24M(FX)/50i 24M(FX)	10 λ	6 ω
60i 17M(FH)/50i 17M(FH)	10 λ	8 ω 15 λ
60p 28M(PS)/50p 28M(PS)	9 λ	5 ω 5 λ
24p 24M(FX)/25p 24M(FX)	10 λ	6 ω
24p 17M(FH)/25p 17M(FH)	10 λ	8 ω
1440×1080 12M	20 λ	11 ω
VGA 3M	1 ω 10 λ	40 ω

\* μόνο για συμβατά μοντέλα 1080 60i

- Η συνεχής λήψη είναι δυνατή για περίπου 29 λεπτά (περιορισμός προδιαγραφής του προϊόντος). Ο μέγιστος χρόνος συνεχούς εγγραφής ταινίας σε μορμά MP4 (12M) είναι περίπου 20 λεπτά (περιορίζεται από το όριο μεγέθους αρχείου των 2 GB).
- Ο εγγράψιμος χρόνος ταινιών ποικίλλει, επειδή η φωτογραφική μηχανή διαθέτει τη λειτουργία VBR (Variable Bit Rate - Μεταβλητός ρυθμός μετάδοσης), η οποία προσαρμόζει αυτόματα την ποιότητα της εικόνας ανάλογα με τη σκηνή λήψης. Όταν γίνεται εγγραφή ενός γρήγορα κινούμενου θέματος, η εικόνα είναι πιο καθαρή, αλλά ο εγγράψιμος χρόνος είναι μικρότερος, επειδή απαιτείται μεγαλύτερος χώρος αποθήκευσης για την εγγραφή. Επίσης, ο εγγράψιμος χρόνος ποικίλλει ανάλογα με τις συνθήκες λήψης, το θέμα ή τις ρυθμίσεις ποιότητας/μεγέθους εικόνας.

## Σημειώσεις σχετικά με τη συνεχή εγγραφή ταινίας

- Η ενέργεια που απαιτείται για την εγγραφή ταινιών υψηλής ποιότητας ή τη συνεχή λήψη χρησιμοποιώντας τον αισθητήρα εικόνας είναι πολλή. Ως εκ τούτου, εάν συνεχίσετε τη λήψη, η θερμοκρασία στο εσωτερικό της φωτογραφικής μηχανής θα ανέβει, ειδικότερα αυτή του αισθητήρα εικόνας. Σε αυτές τις περιπτώσεις, η φωτογραφική μηχανή απενεργοποιείται αυτόματα, επειδή οι υψηλές θερμοκρασίες επηρεάζουν την ποιότητα των εικόνων ή τον εσωτερικό μηχανισμό της φωτογραφικής μηχανής.
- Η χρονική διάρκεια που διατίθεται για εγγραφή ταινιών έχει ως εξής όταν η φωτογραφική μηχανή αρχίζει την εγγραφή, με τις προεπιλεγμένες ρυθμίσεις της φωτογραφικής μηχανής, αφού ήταν απενεργοποιημένη για κάποιο διάστημα. (Οι ακόλουθες τιμές υποδεικνύουν το συνεχές χρόνο από όταν η κάμερα αρχίζει την εγγραφή έως ότου πάψει την εγγραφή.)

Θερμοκρασία περιβάλλοντος	Χρόνος συνεχούς εγγραφής για ταινίες
20°C	Περίπου 29 λεπτά
30°C	Περίπου 29 λεπτά
40°C	Περίπου 20 λεπτά

- Ο διαθέσιμος χρόνος για την εγγραφή ταινιών ποικίλλει, ανάλογα με τη θερμοκρασία, τη μορφή/ρύθμιση εγγραφής ή την κατάσταση της φωτογραφικής μηχανής πριν από την έναρξη της εγγραφής. Εάν κάνετε συχνά ανασύνθεση ή λήψη εικόνων μετά την ενεργοποίηση της φωτογραφικής μηχανής, η θερμοκρασία στο εσωτερικό της θα ανέβει και ο διαθέσιμος χρόνος εγγραφής θα μειωθεί.
- Όταν εμφανίζεται η ένδειξη [L], διακόψτε την εγγραφή ταινίας.
- Εάν η φωτογραφική μηχανή διακόψει την εγγραφή λόγω θερμοκρασίας, αφήστε τη για λίγα λεπτά εκτός χρήσης, αφού την απενεργοποιήσετε. Ξεκινήστε ξανά την εγγραφή, αφού η θερμοκρασία στο εσωτερικό της μηχανής πέσει εντελώς.

## Σημειώσεις για τη χρήση της φωτογραφικής μηχανής

### Λειτουργίες που είναι ενσωματωμένες στη φωτογραφική μηχανή

- Αυτό το γχειρίδιο περιγράφει συσκευές συμβατές με 1080/60i και συσκευές συμβατές με 1080/50i.

Για να δείτε εάν η φωτογραφική μηχανή σας είναι συμβατή με 1080/60i ή με 1080/50i, αναζητήστε τα εξής σήματα στο κάτω μέρος της μηχανής.

Συσκευή συμβατή με 1080/60i: 60i

Συσκευή συμβατή με 1080/50i: 50i

- Αυτή η συσκευή είναι συμβατή με ταινίες φορμά 1080/60p ή 50p. Σε αντίθεση με τις έως τώρα τυπικές λειτουργίες εγγραφής, που κάνουν εγγραφή με τη μέθοδο πλεκτής σάρωσης (interlacing), αυτή η φωτογραφική μηχανή κάνει εγγραφή με την προοδευτική μέθοδο (progressive). Αυτή η μέθοδος αυξάνει την ανάλυση και αναπαράγει ομαλότερη και ρεαλιστικότερη εικόνα.

### **Σχετικά με τη χρήση και τη φροντίδα**

Μην αποσυναρμολογείτε ή τροποποιείτε τη φωτογραφική μηχανή και μην τη μεταχειρίζεστε με άσχημο τρόπο, όπως να τη χτυπάτε, να τη ρίχνετε κάτω ή να πατάτε πάνω της. Να είστε ιδιαίτερα προσεκτικοί με το φακό.

### **Σημειώσεις για την εγγραφή/αναπαραγωγή ταινιών**

- Πριν ξεκινήσετε την εγγραφή, κάντε μια δοκιμαστική εγγραφή για να βεβαιωθείτε ότι η φωτογραφική μηχανή λειτουργεί σωστά.
- Η φωτογραφική μηχανή δεν διαθέτει προστασία από τη σκόνη, τις πισιλιές ή το νερό.
- Μην κοιτάζετε τον ήλιο ή κάποιο έντονο φως μέσα από έναν φακό που έχετε αφαιρέσει από την φωτογραφική μηχανή. Η ενέργεια αυτή ενδέχεται να προκαλέσει ανεπανόρθωτη ζημιά στα μάτια σας. Μπορεί επίσης να προκαλέσει δυσλειτουργία του φακού.
- Εάν υπάρξει συμπύκνωση υγρασίας, αφαιρέστε την πριν χρησιμοποιήσετε τη φωτογραφική μηχανή.
- Μην ταρακουνάτε ή χτυπάτε τη φωτογραφική μηχανή. Μπορεί να προκαλέσει δυσλειτουργία και να μην έχετε τη δυνατότητα να εγγράψετε εικόνες. Επιπλέον, το μέσο εγγραφής ή τα δεδομένα εικόνας μπορεί να καταστραφούν.

### **Μη χρησιμοποιείτε/αποθηκεύετε τη φωτογραφική μηχανή στις ακόλουθες τοποθεσίες**

- Σε μέρη με υπερβολικά υψηλή ή χαμηλή θερμοκρασία, ή υγρασία  
Σε χώρους όπως σε αυτοκίνητο σταθμευμένο στον ήλιο, το σώμα της φωτογραφικής μηχανής μπορεί να παραμορφωθεί και αυτό μπορεί να προκαλέσει δυσλειτουργία.
- Σε μέρη υπό άμεσο ηλιακό φως ή κοντά σε πηγές θερμότητας  
Το σώμα της φωτογραφικής μηχανής μπορεί να αποχρωματιστεί ή να παραμορφωθεί, και αυτό μπορεί να προκαλέσει δυσλειτουργία.
- Σε μέρη που υπόκεινται σε έντονες δονήσεις και κραδασμούς
- Κοντά σε μέρη όπου παράγονται έντονα ραδιοκύματα, εκπέμπεται ραδιενέργεια ή διαθέτουν ισχυρά μαγνητικά πεδία  
Σε αυτές τις τοποθεσίες, ενδεχομένως να αλλοιωθεί η δυνατότητα σωστής εγγραφής ή αναπαραγωγής της φωτογραφικής μηχανής.
- Σε μέρη με άμμο ή σκόνη  
Προσέχετε να μην επιτρέπετε την είσοδο άμμου ή σκόνης στη φωτογραφική μηχανή. Αυτό μπορεί να προκαλέσει δυσλειτουργία της φωτογραφικής μηχανής, και σε ορισμένες περιπτώσεις, αυτή η δυσλειτουργία δεν επιδιορθώνεται.

## **Σχετικά με τη λαβή**

Η λαβή είναι επικαλυμμένη με ειδική επένδυση. Η λαβή μπορεί να αποχρωματιστεί αν τριφτεί με σκουρόχρωμο ύφασμα, δέρμα, κ.λπ.

## **Σχετικά με τη φύλαξη**

Μην ξεχνάτε να συνδέετε το κάλυμμα του μπροστινού φακού όταν δεν χρησιμοποιείτε τη φωτογραφική μηχανή.

## **Σημειώσεις σχετικά με την οθόνη και το φακό**

- Η οθόνη κατασκευάζεται με χρήση τεχνολογίας εξαιρετικά υψηλής ακρίβειας και πάνω από το 99,99 % των pixels να είναι ικανά για αποτελεσματική χρήση. Ωστόσο, ενδέχεται να εμφανίζονται μικροσκοπικές μαύρες ή/και φωτεινές κουκκίδες (λευκού, κόκκινου, μπλε ή πράσινου χρώματος) στην οθόνη. Αυτές οι κουκκίδες είναι ένα φυσιολογικό αποτέλεσμα της διαδικασίας κατασκευής και δεν επηρεάζουν την εγγραφή.
- Μην ασκείτε πίεση στην οθόνη. Η οθόνη μπορεί να αποχρωματιστεί και αυτό να προκαλέσει δυσλειτουργία.
- Μην χειρίζεστε το πάνελ αφής χρησιμοποιώντας αιχμηρό αντικείμενο. Αυτό μπορεί να προκαλέσει δυσλειτουργία.
- Όταν χρησιμοποιείτε το φακό, προσέχετε να μην μαγκώσετε τα δάχτυλά σας στο φακό.

## **Σχετικά με τους μαγνήτες**

Στο πίσω μέρος της οθόνης και στην περιοχή γύρω από το φλας υπάρχουν τοποθετημένοι μαγνήτες. Μην τοποθετείτε αντικείμενα που επηρεάζονται από μαγνητικά πεδία, όπως μονάδες δισκέτας ή πιστωτικές κάρτες στην οθόνη ή το σώμα της φωτογραφικής μηχανής.

## **Σχετικά με τη χρήση των φακών και των αξεσουάρ**

Συνιστάται να χρησιμοποιείτε φακούς/αξεσουάρ Sony, σχεδιασμένα για να ταιριάζουν με τα χαρακτηριστικά της φωτογραφικής μηχανής. Η χρήση προϊόντων άλλων κατασκευαστών μπορεί να μειώσει την απόδοση της φωτογραφικής μηχανής ή να προκαλέσει ατυχήματα και δυσλειτουργίες.

## **Σημειώσεις σχετικά με το φλας**

- Μην κρατάτε τη φωτογραφική μηχανή από τη μονάδα φλας και μην ασκείτε υπερβολική δύναμη πάνω της.
- Αν εισέλθει νερό, σκόνη ή άμμος στην ανοιχτή μονάδα φλας, μπορεί να προκληθεί δυσλειτουργία.
- Φροντίστε να έχετε τα δάχτυλά σας μακριά από το φλας όταν το πατάτε.

## **Σχετικά με τη θερμοκρασία της φωτογραφικής μηχανής**

Η φωτογραφική μηχανή και η μπαταρία μπορεί να θερμανθούν λόγω της συνεχούς χρήσης. Αυτό δεν αποτελεί δυσλειτουργία.

## **Σχετικά με την προστασία από υπερθέρμανση**

Ανάλογα με τη θερμοκρασία της φωτογραφικής μηχανής και της μπαταρίας, η εγγραφή ταινιών μπορεί να μην είναι δυνατή ή η φωτογραφική μηχανή να απενεργοποιηθεί αυτόματα για λόγους προστασίας της συσκευής.

Ένα μήνυμα θα εμφανιστεί στην οθόνη πριν από την απενεργοποίηση ή όταν δεν θα μπορείτε πλέον να κάνετε εγγραφή ταινιών. Στην περίπτωση αυτή, αφήστε τη φωτογραφική μηχανή απενεργοποιημένη, μέχρι να πέσει η θερμοκρασία τόσο της μηχανής όσο και του πακέτου μπαταριών. Εάν ενεργοποιήσετε τη φωτογραφική μηχανή χωρίς να έχει κρυώσει αρκετά η ίδια αλλά και το πακέτο μπαταριών, είναι πιθανό να απενεργοποιηθεί ξανά αυτόματα ή να μην μπορείτε να κάνετε εγγραφή ταινίας.

### **Σχετικά με τη φόρτιση της μπαταρίας**

Όταν φορτίζετε ένα πακέτο μπαταριών που δεν έχει χρησιμοποιηθεί για μεγάλο χρονικό διάστημα, ενδεχομένως να μην μπορείτε να το φορτίσετε πλήρως. Αυτό οφείλεται στα χαρακτηριστικά της μπαταρίας. Φορτίστε ξανά την μπαταρία.

### **Προειδοποίηση σχετικά με τα πνευματικά δικαιώματα**

Τηλεοπτικά προγράμματα, ταινίες, βιντεοταινίες και άλλο υλικό ενδέχεται να προστατεύεται από πνευματικά δικαιώματα. Η μη εξουσιοδοτημένη εγγραφή αυτού του υλικού ενδέχεται να είναι αντίθετη με τις διατάξεις των νόμων περί πνευματικών δικαιωμάτων.

### **Καμία εγγύηση για κατεστραμμένο περιεχόμενο ή αστοχία εγγραφής**

Η Sony δεν παρέχει εγγύηση για αστοχίες εγγραφής, απώλεια ή καταστροφή εγγεγραμμένου περιεχομένου που οφείλονται σε δυσλειτουργία της φωτογραφικής μηχανής ή των μέσων εγγραφής κ.λπ.

### **Καθαρισμός της επιφάνειας της φωτογραφικής μηχανής**

Καθαρίστε την επιφάνεια της φωτογραφικής μηχανής με ένα μαλακό πανί βρεγμένο ελαφρά με νερό, έπειτα σκουπίστε την επιφάνεια με ένα στεγνό πανί. Για να αποτρέψετε ζημιά στο φινίρισμα ή το περίβλημα:

– Μην εκθέτετε τη φωτογραφική μηχανή σε χημικά προϊόντα όπως διαλυτικό, βενζίνη, οινόπνευμα, πανάκια μίας χρήσεως, εντομοαπωθητικά, αντιηλιακά ή εντομοκτόνα.

### **Συντήρηση της οθόνης**

- Κρέμα χεριών ή ενυδατική κρέμα που έχει παραμείνει στην οθόνη ενδέχεται να διαβρώσει την επικάλυψή της. Αν σας πέσει κάποια από αυτές τις ουσίες στην οθόνη, σκουπίστε την αμέσως.
- Το έντονο τρίψιμο της οθόνης με χαρτοπετσέτα ή άλλα υλικά μπορεί να καταστρέψει την επικάλυψή της.
- Αν υπάρχουν δακτυλιές ή ρύποι στην οθόνη, συνιστούμε να τα απομακρύνετε απαλά και μετά να σκουπίσετε την οθόνη με ένα απαλό πανί.

### **Σημειώσεις σχετικά με το ασύρματο δίκτυο LAN**

Δεν αναλαμβάνουμε καμία ευθύνη για οποιαδήποτε ζημιά που οφείλεται σε μη εξουσιοδοτημένη πρόσβαση ή χρήση προορισμών που φορτώνονται στη φωτογραφική μηχανή σε περίπτωση απώλειας ή κλοπής της.



## Τεχνικά χαρακτηριστικά

### Φωτογραφική μηχανή

#### [Σύστημα]

Τύπος φωτογραφικής μηχανής:  
Ψηφιακή φωτογραφική μηχανή  
με εναλλάξιμο φακό  
Φακός: Sony Φακός E-mount

#### [Αισθητήρας εικόνας]

Αισθητήρας εικόνας: Αισθητήρας  
εικόνας CMOS με μορφή APS-C  
(23,5 mm × 15,6 mm)  
Συνολικός αριθμός εικονοστοιχείων  
αισθητήρα εικόνας:  
Περίπου 24 700 000 pixel  
Αριθμός ενεργών εικονοστοιχείων  
φωτογραφικής μηχανής:  
Περίπου 24 300 000 pixel

#### [Σύστημα αυτόματης εστίασης]

Σύστημα: Σύστημα ανίχνευσης φάσης/  
Σύστημα ανίχνευσης αντίθεσης  
Εύρος ευαισθησίας: EV-1 έως EV20  
(στο ισοδύναμο ISO 100,  
με φακό F2.0)

#### [Έλεγχος έκθεσης]

Μέθοδος μέτρησης: Μέτρηση  
1 200 τμημάτων μέσω του  
αισθητήρα εικόνας  
Εύρος μέτρησης: EV-1 έως EV20 (στο  
ισοδύναμο ISO 100, με φακό F2.0)  
Ευαισθησία ISO (Συνιστώμενος  
δείκτης έκθεσης):  
Στατικές εικόνες: AUTO,  
ISO 100 – ISO 25 600  
Ταινίες: AUTO, ισοδύναμο με  
ISO 100 – ISO 12 800  
Αντιστάθμιση έκθεσης: ±3.0 EV  
(Βήμα 1/3 EV)

#### [Κλείστρο]

Τύπος: Ηλεκτρονικά ελεγχόμενο,  
κατακόρυφου-εγκάρσιου  
εστιακού επιπέδου  
Εύρος ταχύτητας:  
Στατικές εικόνες:  
1/4 000 δευτερολέπτου έως  
30 δευτερόλεπτα, BULB  
Ταινίες:  
1/4 000 δευτερολέπτου έως  
1/4 δευτερολέπτου (Βήμα 1/3 EV),  
συσκευή συμβατή με 1080 60i έως  
και 1/60 δευτερολέπτου σε  
λειτουργία AUTO (έως  
1/30 δευτερολέπτου σε λειτουργία  
[Auto Slow Shut.])  
συσκευή συμβατή με 1080 50i έως  
και 1/50 δευτερολέπτου σε  
λειτουργία AUTO (έως  
1/25 δευτερολέπτου σε λειτουργία  
[Auto Slow Shut.])  
Ταχύτητα συγχρονισμού φλας:  
1/160 δευτερολέπτου

#### [Μέσο εγγραφής]

Μέσο Memory Stick PRO Duo,  
Κάρτα SD

#### [Οθόνη]

Οθόνη LCD: Ευρεία, 7,5 cm  
(τύπου 3.0) TFT drive, πάνελ αφής  
Συνολικός αριθμός κουκκίδων:  
921 600 κουκκίδες

---

**[Τερματικά εισόδου/εξόδου]**

Τερματικό Multi/Micro USB\*:

Hi-Speed USB (USB 2.0)

\* Υποστηρίζει συσκευή συμβατή με micro USB.

HDMI: Υποδοχή micro HDMI τύπου D

---

**[Λειτουργία]**

Τύπος μπαταρίας: Πακέτο επαναφορτιζόμενων μπαταριών NP-FW50

---

**[Κατανάλωση ισχύος (κατά τη λήψη)]**

Εάν χρησιμοποιείτε φακό

E PZ 16 – 50 mm F3.5 – 5.6 OSS\*

Περίπου 2,3 W

\* παρέχεται με ILCE-5100L/  
ILCE-5100Y

---

**[Άλλα]**

Exif Print: Συμβατή

PRINT Image Matching III: Συμβατή

DPOF: Συμβατή

Διαστάσεις (συμβατές με το πρότυπο CIPA) (περίπου):

109,6 mm × 62,8 mm × 35,7 mm  
(Π/Υ/Β)

Βάρος (συμβατό με το πρότυπο CIPA) (περίπου):

283 g (περιλαμβανομένου του πακέτου μπαταριών και του Μέσο Memory Stick PRO Duo)  
224 g (μόνο η φωτογραφική μηχανή)

Θερμοκρασία λειτουργίας:

0°C έως 40°C

**Φορμά αρχείου:**

Στατική εικόνα: Συμβατό με JPEG (DCF Έκδ. 2.0, Exif Έκδ. 2.3, MPF Baseline), RAW (φορμά Sony ARW 2.3)

Ταινίες (φορμά XAVC S):  
MPEG-4 AVC/H.264 XAVC S ver.1.0 συμβατό φορμά

Βίντεο: MPEG-4 AVC/H.264

Ήχος: LPCM 2ch (48 kHz 16 bit)

Ταινία (φορμά AVCHD): Συμβατό με φορμά AVCHD Έκδ. 2.0

Βίντεο: MPEG-4 AVC/H.264

Ήχος: Dolby Digital 2ch

Dolby Digital Stereo Creator

• Κατασκευάζεται κατόπιν άδειας από την Dolby Laboratories.

Ταινία (φορμά MP4):

Βίντεο: MPEG-4 AVC/H.264

Ήχος: MPEG-4 AAC-LC 2ch

---

**[Φλας]**

Οδηγός αριθμός φλας: 4 (σε μέτρα στο πρότυπο ISO 100)

Χρόνος ανακύκλωσης: Περίπου 3 δευτερόλεπτα

Κάλυψη φλας: Καλύπτει φακό 16 mm (εστιακή απόσταση που αναγράφεται στο φακό)

Αντιστάθμιση φλας: ±2.0 EV (Βήμα 1/3 EV)

---

### **[Ασύρματο δίκτυο LAN]**

Υποστηριζόμενο φορμά:

IEEE 802.11 b/g/n

Ζώνη συχνοτήτων: 2,4 GHz

Υποστηριζόμενα πρωτόκολλα

ασφαλείας: WEP/WPA-PSK/  
WPA2-PSK

Μέθοδος διαμόρφωσης: WPS (Wi-Fi  
Protected Setup)/Χειροκίνητη

Μέθοδος πρόσβασης: Λειτουργία  
δομής

NFC: Συμβατή με NFC Forum  
Type 3 Tag

### **Προσαρμογέας τροφοδοτικού AC AC-UB10C/UB10D**

Απαιτήσεις ισχύος: AC 100 V έως  
240 V, 50 Hz/60 Hz, 70 mA

Τάση εξόδου: DC 5 V, 0,5 A

### **Πακέτο επαναφορτιζόμενων μπαταριών NP-FW50**

Τύπος μπαταρίας: Μπαταρία  
ιόντων λιθίου

Μέγιστη τάση: DC 8,4 V

Ονομαστική τάση: DC 7,2 V

Μέγιστη τάση φόρτισης: DC 8,4 V

Μέγιστο ρεύμα φόρτισης: 1,02 A

Χωρητικότητα:

Τυπική 7,7 Wh (1 080 mAh)

Ελάχιστη 7,3 Wh (1 020 mAh)

## Φακός

Φακός	Ζουμ φακού E16 – 50 mm <sup>1)</sup>	Ζουμ φακού E55 – 210 mm
Φωτογραφική μηχανή	ILCE-5100L/ ILCE-5100Y	ILCE-5100Y
Εστιακή απόσταση ισοδύναμη με φορμά 35 mm* <sup>-2)</sup> (mm)	24 – 75	82,5 – 315
Ομάδες/στοιχεία φακού	8 – 9	9 – 13
Γωνία προβολής <sup>2)</sup>	83° – 32°	28,2° – 7,8°
Ελάχιστη εστίαση <sup>3)</sup> (m)	0,25 – 0,3	1,0
Μέγιστη μεγέθυνση (x)	0,215	0,225
Ελάχιστο διάφραγμα	f/22 – f/36	f/22 – f/32
Διάμετρος φίλτρου (mm)	40,5	49
Διαστάσεις (μέγιστη διάμετρος x ύψος) (Περίπου mm)	64,7 x 29,9	63,8 x 108
Βάρος (Περίπου g)	116	345
Σταθερή λήψη	Διαθέσιμο	Διαθέσιμο

1) Power zoom.

2) Οι τιμές που εμφανίζονται ανωτέρω για εστιακή απόσταση ισοδύναμη με φορμά 35 mm και γωνία προβολής αφορούν ψηφιακές φωτογραφικές μηχανές με αισθητήρα εικόνας μεγέθους APS-C.

3) Ελάχιστη εστίαση είναι η κοντινότερη απόσταση από τον αισθητήρα εικόνας έως το θέμα.

Η σχεδίαση και τα τεχνικά χαρακτηριστικά υπόκεινται σε αλλαγές χωρίς προειδοποίηση.



### Εστιακή απόσταση

Η γωνία εικόνας της φωτογραφικής μηχανής είναι πιο στενή από εκείνη μιας φωτογραφικής μηχανής με φορμά 35 mm. Μπορείτε να βρείτε το κατά προσέγγιση ισοδύναμο της εστιακής απόστασης μιας φωτογραφικής μηχανής με φορμά 35 mm και να κάνετε λήψη με την ίδια γωνία εικόνας, αυξάνοντας την εστιακή απόσταση του φακού σας κατά το ήμισυ.

Για παράδειγμα, χρησιμοποιώντας έναν φακό 50 mm μπορείτε να λάβετε το κατά προσέγγιση ισοδύναμο ενός φακού 75 mm μιας φωτογραφικής μηχανής με φορμά

EL 35 mm.

## Εμπορικά σήματα

- Τα Memory Stick και  είναι εμπορικά σήματα ή κατοχυρωμένα εμπορικά σήματα της Sony Corporation.
- Τα XAVC S και  είναι εμπορικά σήματα της Sony Corporation.
- Η ονομασία «AVCHD Progressive» και το λογότυπο «AVCHD Progressive» είναι εμπορικά σήματα της Panasonic Corporation και της Sony Corporation.
- Το Dolby και το σύμβολο του διπλού D είναι εμπορικά σήματα της Dolby Laboratories.
- Οι όροι HDMI και HDMI Διασύνδεση πολυμέσων υψηλής ευκρίνειας και το λογότυπο HDMI είναι εμπορικά σήματα ή σήματα κατατεθέντα της HDMI Licensing LLC στις Ηνωμένες Πολιτείες και σε άλλες χώρες.
- Το Windows είναι κατοχυρωμένο εμπορικό σήμα της Microsoft Corporation στις Ηνωμένες Πολιτείες ή/και σε άλλες χώρες.
- Το Mac είναι κατοχυρωμένο εμπορικό σήμα της Apple Inc. στις Ηνωμένες Πολιτείες και σε άλλες χώρες.
- Το iOS είναι κατοχυρωμένο εμπορικό σήμα ή εμπορικό σήμα της Cisco Systems, Inc.
- Τα iPhone και iPad είναι κατοχυρωμένα εμπορικά σήματα της Apple Inc. στις Ηνωμένες Πολιτείες και σε άλλες χώρες.
- Το λογότυπο SDXC είναι εμπορικό σήμα της SD-3C, LLC.
- Τα Android και Google Play είναι εμπορικά σήματα της Google Inc.

- Η ονομασία Wi-Fi, το λογότυπο Wi-Fi, Wi-Fi PROTECTED SET-UP είναι κατοχυρωμένα εμπορικά σήματα της Wi-Fi Alliance.
- Το Σήμα N είναι εμπορικό σήμα ή σήμα κατατεθέν της NFC Forum, Inc. στις Η.Π.Α. και σε άλλες χώρες.
- Τα DLNA και DLNA CERTIFIED είναι εμπορικά σήματα της Digital Living Network Alliance.
- Η ονομασία Facebook και το λογότυπο «f» είναι εμπορικά σήματα ή κατοχυρωμένα εμπορικά σήματα της Facebook, Inc.
- Η ονομασία YouTube και το λογότυπο YouTube είναι εμπορικά σήματα ή κατοχυρωμένα εμπορικά σήματα της Google Inc.
- Η ονομασία Eye-Fi είναι εμπορικό σήμα της Eye-Fi, Inc.
- Επιπλέον, ονόματα συστημάτων και προϊόντων που χρησιμοποιούνται σε αυτό το εγχειρίδιο είναι, γενικά, εμπορικά σήματα ή σήματα κατατεθέντα των αντίστοιχων προγραμματιστών ή κατασκευαστών τους. Ωστόσο, τα σήματα ™ ή ® ενδεχομένως να μη χρησιμοποιούνται σε όλες τις περιπτώσεις σε αυτό το εγχειρίδιο.



Πρόσθετες πληροφορίες για αυτό το προϊόν και απαντήσεις σε συνήθεις ερωτήσεις διατίθενται στη διαδικτυακή τοποθεσία της Υποστήριξης Πελατών.

<http://www.sony.net/>

# Ευρωπαϊκή Εγγύηση Sony

Αγαπητέ πελάτη,

Σας ευχαριστούμε που αγοράσατε αυτό το προϊόν της Sony. Ελπίζουμε να μείνετε ικανοποιημένοι από τη χρήση του. Στην απίθανη περίπτωση που το προϊόν σας χρειαστεί σέρβις (επισκευή) κατά τη διάρκεια της εγγύησης, παρακαλείστε να επικοινωνήσετε με το κατάστημα αγοράς ή μ' ένα μέλος του δικτύου μας εξουσιοδοτημένων σέρβις (ASN) της Ευρωπαϊκής Οικονομικής Ζώνης (ΕΟΖ) ή και άλλων χωρών που αναφέρονται σ' αυτή την εγγύηση ή στα συνοδευόμενα αυτήν φυλλάδια (Περιοχή Κάλυψης της Εγγύησης). Μπορείτε να βρείτε λεπτομέρειες για τα μέλη του δικτύου μας ASN, στους τηλεφωνικούς καταλόγους, στους καταλόγους προϊόντων μας και στις ιστοσελίδες μας.

Για να αποφύγετε κάθε περιττή ταλαιπωρία, σας συνιστούμε να διαβάσετε προσεκτικά το εγχειρίδιο χρήσης προτού να έρθετε σε επαφή με τον προμηθευτή σας ή το δίκτυο εξουσιοδοτημένων σέρβις μας.

## Η Εγγύησή Σας

Η παρούσα εγγύηση ισχύει για το προϊόν της Sony που αγοράσατε, εφ' όσον κάτι τέτοιο αναφέρεται στα φυλλάδια που συνόδευαν το προϊόν σας, υπό την προϋπόθεση ότι αγοράστηκε εντός της Περιοχής Κάλυψης της Εγγύησης.

Με την παρουσία, η Sony εγγυάται ότι το προϊόν είναι απαλλαγμένο από κάθε ελάττωμα σχετιζόμενο με τα υλικά ή την κατασκευή, για μια περίοδο ΕΝΟΣ ΕΤΟΥΣ από την ημερομηνία της αρχικής αγοράς. Η αρμόδια για να προσφέρει και εκπληρώσει την παρούσα εγγύηση εταιρεία Sony, είναι αυτή που αναφέρεται σ' αυτήν την Εγγύηση ή στο συνοδευόμενό αυτήν φυλλάδιο στη χώρα όπου επιδιώκεται η επισκευή κατά τη διάρκεια της εγγύησης.

Εάν, εντός της περιόδου εγγύησης, αποδειχθεί ελαττωματικό το προϊόν (κατά την ημερομηνία της αρχικής αγοράς) λόγω ακατάλληλων υλικών ή κατασκευής, η Sony ή ένα μέλος του δικτύου Εξουσιοδοτημένων Σέρβις ASN της Περιοχής Κάλυψης της Εγγύησης θα επισκευάσει ή θα αντικαταστήσει (κατ' επιλογή της Sony) χωρίς επιβάρυνση για εργατικά ή ανταλλακτικά, το προϊόν ή τα ελαττωματικά εξαρτήματά του, εντός εύλογου χρόνου, βάσει των όρων και συνθηκών που εκτίθενται παρακάτω. Η Sony και τα μέλη του δικτύου Εξουσιοδοτημένων Σέρβις ASN μπορούν να αντικαταστήσουν ελαττωματικά προϊόντα ή εξαρτήματα με νέα ή ανακυκλωμένα προϊόντα ή εξαρτήματα. Όλα τα προϊόντα και εξαρτήματα που έχουν αντικατασταθεί γίνονται ιδιοκτησία της Sony.

## Όροι

1. Επισκευές δυνάμει της παρούσας εγγύησης θα παρέχονται μόνο εάν προσκομισθεί το πρωτότυπο τιμολόγιο ή η απόδειξη πώλησης (με την ένδειξη της ημερομηνίας αγοράς, του μοντέλου του προϊόντος και του ονόματος του εμπόρου) μαζί με το ελαττωματικό προϊόν εντός της περιόδου εγγύησης. Η Sony και τα μέλη του δικτύου Εξουσιοδοτημένων Σέρβις ASN μπορούν να αρνηθούν τη δωρεάν επισκευή κατά την περίοδο εγγυήσεως εάν δεν προσκομισθούν τα προαναφερόμενα έγγραφα ή εάν δεν προκύπτουν από αυτά η ημερομηνία αγοράς, το προϊόν ή το μοντέλο του προϊόντος ή το όνομα του εμπόρου. Η παρούσα εγγύηση δεν ισχύει εάν ο τύπος του μοντέλου ή ο σειριακός αριθμός του προϊόντος έχει αλλοιωθεί, διαγραφεί, αφαιρεθεί ή καταστεί δυσανάγνωστος.

2. Για να αποφευχθεί βλάβη ή απώλεια / διαγραφή σε αφαιρούμενα ή αποσπώμενα μέσα ή εξαρτήματα αποθήκευσης δεδομένων, οφείλτε να τα αφαιρέσετε πριν παραδώσετε το προϊόν σας για επισκευή κατά την περίοδο εγγύησης.
3. Η παρούσα εγγύηση δεν καλύπτει τα έξοδα και τους κινδύνους μεταφοράς που συνδέονται με τη μεταφορά του προϊόντος σας προς και από τη Sony ή μέλος του δικτύου ASN.
4. Η παρούσα εγγύηση δεν καλύπτει τα εξής:
  - Περιοδική συντήρηση και επισκευή ή αντικατάσταση εξαρτημάτων ως αποτέλεσμα φυσιολογικής φθοράς.
  - Αναλώσιμα (συστατικά μέρη για τα οποία προβλέπεται περιοδική αντικατάσταση κατά τη διάρκεια ζωής ενός προϊόντος όπως μη επαναφορτιζόμενες μπαταρίες, φσιίγγια εκτύπωσης, γραφίδες, λάμπες, κλπ.).
  - Ζημιά ή ελαττώματα που προκλήθηκαν λόγω χρήσης, λειτουργίας ή χειρισμού ασύμβατων με την κανονική ατομική ή οικιακή χρήση.
  - Ζημιές ή αλλαγές στο προϊόν που προκλήθηκαν από
    - Κακή χρήση, συμπεριλαμβανομένου:
      - του χειρισμού που επιφέρει φυσική, αισθητική ή επιφανειακή ζημιά ή αλλαγές στο προϊόν ή βλάβη σε θόνες υγρών κρυστάλλων
      - μη κανονική ή μη σύμφωνη με τις οδηγίες της Sony εγκατάσταση ή χρήση του προϊόντος
      - μη συντήρηση του προϊόντος σύμφωνα με τις οδηγίες σωστής συντήρησης της Sony
      - εγκατάσταση ή χρήση του προϊόντος με τρόπο μη σύμφωνο με τις τεχνικές προδιαγραφές και τα πρότυπα ασφαλείας που ισχύουν στη χώρα όπου έχει εγκατασταθεί και χρησιμοποιείται το προϊόν.
    - Μολύνσεις από ιούς ή χρήση του προϊόντος με λογισμικό που δεν παρέχεται με το προϊόν ή λανθασμένη εγκατάσταση του λογισμικού.
    - Την κατάσταση ή τα ελαττώματα των συστημάτων με τα οποία χρησιμοποιείται ή στα οποία ενσωματώνεται το προϊόν εκτός από άλλα προϊόντα της Sony ειδικά σχεδιασμένα για να χρησιμοποιούνται με το εν λόγω προϊόν.
    - Χρήση του προϊόντος με εξαρτήματα, περιφερειακό εξοπλισμό και άλλα προϊόντα των οποίων ο τύπος, η κατάσταση και το πρότυπο δεν συνιστώνται από τη Sony.
    - Επισκευή ή επιχειρηθείσα επισκευή από άτομα που δεν είναι μέλη της Sony ή του δικτύου ASN.
    - Ρυθμίσεις ή προσαρμογές χωρίς την προηγούμενη γραπτή συγκατάθεση της Sony, στις οποίες συμπεριλαμβάνονται:
      - η αναβάθμιση του προϊόντος πέρα από τις προδιαγραφές ή τα χαρακτηριστικά που περιγράφονται στο εγχειρίδιο χρήσης ή
      - οι τροποποιήσεις του προϊόντος με σκοπό να συμμορφωθεί προς εθνικές ή τοπικές τεχνικές προδιαγραφές και πρότυπα ασφαλείας που ισχύουν σε χώρες για τις οποίες το προϊόν δεν είχε σχεδιαστεί και κατασκευαστεί ειδικά.



- Αμέλεια.
- Ατυχήματα, πυρκαγιά, υγρά, χημικές και άλλες ουσίες, πλημμύρα, δονήσεις, υπερβολική θερμότητα, ακατάλληλο εξαερισμό, υπέρταση, υπερβολική ή εσφαλμένη τροφοδοσία ή τάση εισόδου, ακτινοβολία, ηλεκτροστατικές εκκενώσεις συμπεριλαμβανομένου του κεραυνού, άλλων εξωτερικών δυνάμεων και επιδράσεων.

5. Η παρούσα εγγύηση καλύπτει μόνο τα υλικά μέρη του προϊόντος. Δεν καλύπτει το λογισμικό (είτε της Sony, είτε τρίτων κατασκευαστών) για το οποίο παρέχεται ή πρόκειται να ισχύσει μια άδεια χρήσης από τον τελικό χρήστη ή χωριστές δηλώσεις εγγύησης ή εξαιρέσεις από την εγγύηση.

### **Εξαιρέσεις και περιορισμοί**

Με εξαίρεση των όσων αναφέρονται ανωτέρω, η Sony δεν παρέχει καμία εγγύηση (ρητή, σιωπηρή, εκ του νόμου ή άλλη) όσον αφορά την ποιότητα, την επίδοση, την ακρίβεια, την αξιοπιστία, την καταλληλότητα του προϊόντος ή του λογισμικού που παρέχεται ή συνοδεύει το προϊόν, για συγκεκριμένο σκοπό. Εάν η ισχύουσα νομοθεσία απαγορεύει πλήρως ή μερικώς την παρούσα εξαίρεση, η Sony εξαιρεί ή περιορίζει την εγγύησή της μόνο στη μέγιστη έκταση που επιτρέπει η ισχύουσα νομοθεσία. Οποιαδήποτε εγγύηση η οποία δεν εξαιρείται πλήρως (στο μέτρο που το επιτρέπει ο ισχύων νόμος) θα περιορίζεται στη διάρκεια ισχύος της παρούσας εγγύησης.

Η μοναδική υποχρέωση της Sony σύμφωνα με την παρούσα εγγύηση είναι η επισκευή ή η αντικατάσταση προϊόντων που υπόκεινται στους όρους και συνθήκες της εγγύησης. Η Sony δεν ευθύνεται για οποιαδήποτε απώλεια ή ζημιά που σχετίζεται με τα προϊόντα, το σέρβις, την παρούσα εγγύηση, συμπεριλαμβανομένων - των οικονομικών και άυλων απωλειών - του τιμήματος που καταβλήθηκε για την αγορά του προϊόντος - της απώλειας κερδών, εισοδήματος, δεδομένων, απόλαυσης ή χρήσης του προϊόντος ή οποιωνδήποτε συνδεδεμένων προϊόντων - της άμεσης, παρεμπιπτούσας ή επακόλουθης απώλειας ή ζημίας ακόμη και αν αυτή η απώλεια ή ζημιά αφορά σε:

- Μειωμένη λειτουργία ή μη λειτουργία του προϊόντος ή συνδεδεμένων προϊόντων λόγω ελαττωμάτων ή μη διαθεσιμότητας κατά την περίοδο που αυτό βρίσκεται στη Sony ή σε μέλος του δικτύου ASN, η οποία προκάλεσε διακοπή διαθεσιμότητας του προϊόντος, απώλεια χρόνου χρήστη ή διακοπή της εργασίας.
- Παροχή ανακριβών πληροφοριών που ζητήθηκαν από το προϊόν ή από συνδεδεμένα προϊόντα.
- Ζημιά ή απώλεια λογισμικών προγραμμάτων ή αφαιρούμενων μέσωσ αποθήκευσης δεδομένων ή
- Μολύνσεις από ιούς ή άλλες αιτίες.

Τα ανωτέρω ισχύουν για απώλειες και ζημιές, που υπόκεινται σε οιοδήποτε γενικές αρχές δικαίου, συμπεριλαμβανομένης της αμέλειας ή άλλων αδικοπραξιών, αθέτησης σύμβασης, ρητής ή σιωπηρής εγγύησης, και απόλυτης ευθύνης (ακόμα και για θέματα για τα οποία η Sony ή μέλος του δικτύου ASN έχει ειδοποιηθεί για τη δυνατότητα πρόκλησης τέτοιων ζημιών).

Στο μέτρο που η ισχύουσα νομοθεσία απαγορεύει ή περιορίζει αυτές τις εξαιρέσεις ευθύνης, η Sony εξαιρεί ή περιορίζει την ευθύνη της μόνο στη μέγιστη έκταση που της επιτρέπει η ισχύουσα νομοθεσία. Για παράδειγμα, μερικά κράτη απαγορεύουν την εξαίρεση ή τον περιορισμό ζημιών που οφείλονται σε αμέλεια, σε βαριά αμέλεια, σε εκ προθέσεως παράπτωμα, σε δόλο και παρόμοιες πράξεις. Σε καμία περίπτωση, η ευθύνη της Sony κατά την παρούσα εγγύηση, δεν υπερβαίνει την τιμή που καταβλήθηκε για την αγορά του προϊόντος, ωστόσο αν η ισχύουσα νομοθεσία επιτρέπει μόνο περιορισμούς ευθυνών υψηλότερου βαθμού, θα ισχύουν οι τελευταίοι.

### **Τα επιφυλασσόμενα νόμιμα δικαιώματά σας**

Ο καταναλωτής έχει έναντι της Sony τα δικαιώματα που απορρέουν από την παρούσα εγγύηση, σύμφωνα με τους όρους που περιέχονται σε αυτήν, χωρίς να παραβλάπτονται τα δικαιώματά του που πηγάζουν από την ισχύουσα εθνική νομοθεσία σχετικά με την πώληση καταναλωτικών προϊόντων. Η παρούσα εγγύηση δεν θίγει τα νόμιμα δικαιώματα που ενδεχομένως να έχετε, ούτε εκείνα που δεν μπορούν να εξαιρεθούν ή να περιοριστούν, ούτε δικαιώματά σας εναντίον των προσώπων από τα οποία αγοράσατε το προϊόν. Η διεκδίκηση οποιωνδήποτε δικαιωμάτων σας εναπόκειται αποκλειστικά σε εσάς.

### **Sony Europe Ltd. δ.τ. Sony Hellas**

Βασ. Σοφίας 1  
151 24 Μαρούσι

### **Τμήμα Εξυπηρέτησης Καταναλωτών Sony**

00800 4412 1496 (για κλήσεις από σταθερό τηλέφωνο Ελλάδος)  
211 1980 703 (για κλήσεις από κινητό τηλέφωνο Ελλάδος)  
800 91150 (για κλήσεις από σταθερό/κινητό τηλέφωνο Κύπρου)  
e-mail: cic-greece@eu.sony.com  
www.sony.gr





<http://www.sony.net/SonyInfo/Support/>



4543701410