

**SONY®**

***Camera video digitală cu hard disk***

**HANDYCAM**

***Manual de instrucțiuni  
“Handycam Handbook”***

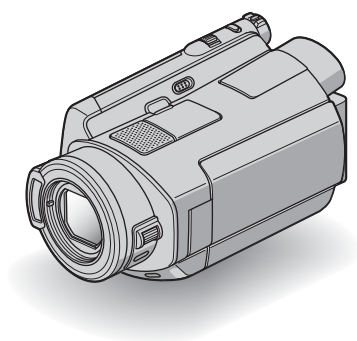

***HDR-SR10E***

**AVCHD**

 **MEMORY STICK™**

 **InfoLITHIUM™**  **H**  
SERIES

**HDMI**

© 2008 Sony Corporation

## Citiți aceste informații înainte de a utiliza camera video

Înainte de a acționa camera video, vă rugăm să citiți cu atenție acest manual de utilizare pe care vă recomandăm să îl păstrați pentru a putea fi consultat ulterior.

### Note privind utilizarea

#### Acest manual de instrucțiuni "Handycam Handbook"

Conține informații legate de acționarea și manevrarea camerei video. Consultați și celălalt manualul de instrucțiuni, furnizat.

#### Manevrarea pe calculator a imaginilor înregistrate cu camera dvs.

Consultați "PMB Guide" stocat pe CD-ROM-ul furnizat.

#### Tipurile de carduri "Memory Stick" pe care le puteți utiliza pentru camera dvs. video

Pentru înregistrarea de filme, se recomandă utilizarea de carduri "Memory Stick PRO Duo" cu capacitatea de 1 GB sau mai mari, marcate cu simbolurile de mai jos :

- MEMORY STICK PRO DUO ("Memory Stick PRO Duo")\*
- MEMORY STICK PRO-HG DUO ("Memory Stick PRO-HG Duo").

\* Sunt disponibile cu sau fără marcajul Mark2.

- Consultați pagina 24 pentru a afla detalii legate de durata disponibilă de înregistrare pe un "Memory Stick PRO".

#### "Memory Stick PRO Duo" / "Memory Stick PRO-HG Duo" :



se poate utiliza cu această cameră video.

#### "Memory Stick" : nu se poate utiliza cu această cameră video.



- În acest manual, ambele tipuri de carduri "Memory Stick PRO Duo" și "Memory Stick PRO-HG Duo" vor fi denumite "Memory Stick PRO Duo".

- Nu pot fi utilizate alte carduri de memorie în afară de cele anterior menționate.
- "Memory Stick PRO Duo" pot fi utilizate numai cu echipamente compatibile cu "Memory Stick PRO".
- Nu lipiți etichete sau alte autocolante pe "Memory Stick PRO Duo" sau pe adaptorul pentru "Memory Stick Duo".
- Când folosiți un card "Memory Stick PRO Duo" la un echipament compatibil "Memory Stick", puteți folosi un card "Memory Stick Duo", introducând-l într-un adaptor Memory Stick Duo.

#### Folosirea camerei

- Nu țineți camera de capacele mufelor și nici de următoarele părți componente :

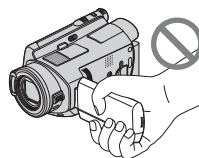

Ecranul LCD

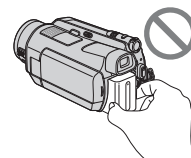

Acumulator

- Camera video nu rezistă la praf, stropire sau udare. Consultați secțiunea "Legat de manevrarea camerei" (pag. 103).
  - Nu efectuați nici una dintre următoarele operații câtă vreme este aprins sau clipește vreunul dintre indicatoarele luminoase (film)/ (foto) (pag. 20) sau ACCESS (pag. 29):
    - scoaterea cardului "Memory Stick PRO Duo",
    - demontarea acumulatorului sau a adaptorului de rețea de la cameră,
    - aplicarea de șocuri mecanice sau vibrații camerei.
- În caz contrar este posibil să fie deteriorat suportul media, să fie pierdute imaginile înregistrate sau să apară alte disfuncționalități.
- Înainte de a conecta camera dvs. video la un alt echipament prin intermediul unui cablu , aveți grijă să cuplați conectorul în poziția corectă. Dacă forțați conectarea în poziție greșită, este posibil ca terminalul să se deterioreze sau pot apărea disfuncționalități ale camerei.

- Cuplați cablurile la stația Handycam când camera este conectată la Stația Handycam. Nu conectați cablurile atât la camera video, cât și la stația Handycam.
- Decuplați adaptorul de rețea de la stația Handycam, ținând cu mâinile atât stația, cât și conectorul DC.
- Aveți grijă să treceți comutatorul POWER în poziția OFF (CHG), când așezați camera video în stația Handycam sau când o detașați de aceasta.

### Note privind elementele de meniu, ecranul cu cristale lichide și obiectiv

- Un element de meniu care apare de culoare gri nu este disponibil în condițiile curente de înregistrare.
- Ecranul LCD sunt produse folosindu-se o tehnologie de înaltă precizie, astfel încât peste 99,99 % dintre pixeli sunt operaționali pentru utilizarea efectivă. Totuși, este posibilă existența unor minuscule puncte negre și / sau a unora luminoase (albe, roșii, albastre sau verzi) care să apară în mod constant pe ecranul LCD. Aceste puncte apar în mod normal în procesul de fabricație și nu afectează în nici un fel imaginea înregistrată.

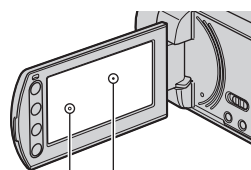

Punct negru

Punct alb, roșu,  
albastru sau verde

- Expunerea ecranului LCD sau a obiectivului la lumină solară directă o perioadă îndelungată de timp poate conduce la apariția unor disfuncționalități.

- Nu îndreptați camera de luat vederi direct spre soare. Există posibilitatea ca astfel să se deterioreze aparatul. Înregistrați imagini ale soarelui în condiții de luminozitate scăzută, cum ar fi în amurg.

### Despre alegerea limbii

- Interfețele de ecran pot apărea în diverse limbi pentru a explica procedurile de acționare a camerei. Alegeți limba care să fie folosită la afișare înainte de a utiliza camera, dacă este necesar (pag. 21).

### Note privind înregistrarea

- Înainte de a începe să înregistrați, testați funcția de înregistrare pentru a fi siguri că imaginea și sunetul sunt înregistrate fără probleme.
- Nu se acordă despăgubiri chiar dacă nu s-au putut efectua înregistrări sau redări din cauza unor disfuncționalități ale camerei video, ale mediului de stocare a informațiilor etc.
- Sistemul TV color poate diferi în funcție de țară / regiune. Pentru a viziona înregistrările dvs. la televizor, este necesar un aparat TV în sistem PAL.
- Programele de televiziune, filmele, casetele video precum și alte materiale se pot afla sub incidența legii drepturilor de autor. Înregistrarea neautorizată a acestor materiale poate să contravină legii drepturilor de autor.

### Redarea imaginilor cu alte echipamente

- Camera dvs. este compatibilă cu MPEG-4 AVC/H.264 High Profile pentru înregistrarea unor imagini de calitate HD. De aceea, imaginile înregistrate la calitate HD (întâ de definiție) cu camera video, nu pot fi redade cu următoarele echipamente:
  - alte echipamente compatibile cu formatul AVCHD care nu acceptă formatul High Profile,
  - echipamente care nu sunt compatibile cu formatul AVCHD.

## **Note privind utilizarea acestui manual**

- Interfețele ecranului LCD prezentate în acest manual pentru exemplificare sunt preluate cu ajutorul unei camere foto digitale și din acest motiv pot apărea diferit de ceea ce vedeți dvs.
- În acest manual, atât hard diskul, cât și cardul “Memory Stick PRO Duo” sunt denumite suporturi (suporturi media).
- Designul și specificațiile pentru această cameră video și pentru accesoriile sale, pot fi modificate fără a fi avizați.

## **Note privind lentilele Carl Zeiss**

Camera dvs. este dotată cu lentile Carl Zeiss, obținute prin colaborarea dintre Carl Zeiss, din Germania, și Compania Sony, și care produc imagini de înaltă calitate.

Ele se supun sistemului de măsură MTF pentru camere video și oferă o calitate specifică lentilelor Carl Zeiss.

Lentilele camerei dvs. sunt acoperite cu un strat T\* care diminuează reflexiile nedorite și asigură o reproducere fidelă a culorilor.

*\* MTF este un acronim pentru Funcția de Transfer de Modulație. Valoarea numerică reprezintă cantitatea de lumină provenită de la subiect care intră în lentile.*

# Note privind utilizarea camerei video

## Stocați toate datele de imagine înregistrate

- Pentru a evita pierderea datelor de imagine, stocați toate imaginile înregistrate pe un suport extern. Se recomandă să stocați datele pe un disc, spre exemplu pe un DVD-R (pag. 46), folosind calculatorul personal. Le puteți stoca și folosind un aparat video sau un recorder DVD / HDD (pag. 56).

## Nu supuneți camera la șocuri sau vibrații

- Este posibil ca hard diskul camerei să nu mai fie recunoscut sau ca înregistrarea sau redarea să nu mai fie posibile.
- Evitați șocurile mai ales în cursul înregistrării / redării. După înregistrare, nu supuneți camera la șocuri sau vibrații, câtă vreme indicatorul luminos ACCESS este aprins.
- Când suspendați camera cu ajutorul curelei de umăr (nu este furnizată), aveți grijă să nu loviți aparatul de alte obiecte.
- Nu utilizați camera în spații cu un nivel ridicat de poluare sonoră.

## Despre senzorul de cădere

- Pentru a proteja hard diskul intern de șocuri cauzate de cădere, aparatul este dotat cu funcția Senzor de cădere (pag. 76). Dacă vă scapă camera din mână sau în condiții de non-gravitație, poate fi înregistrat și zgomotul produs de acest bloc care are rolul de protejare a camerei. Dacă senzorul de cădere percepe căderi repetate, înregistrarea / redarea pot fi întrerupte.

## Note legate de acumulator / adaptorul de rețea

- Aveți grijă să detașați acumulatorul sau adaptorul de rețea după ce opriți alimentarea.

## La conectarea camerei la calculator

- Nu formatați hard diskul camerei cu ajutorul unui calculator. Este posibil ca aceasta să nu mai funcționeze corect.

## Note legate de temperatura la funcționare

- Dacă temperatura camerei crește sau scade foarte mult, este posibil să nu puteți înregistra sau reda cu camera video datorită facilității de protecție a camerei care se activează în astfel de situații. În acest caz, este afișat un indicator pe ecranul LCD (pag. 93).

## Note legate de utilizarea aparatului la altitudini mari

- Nu încercați să porniți camera în regiuni unde presiunea este scăzută, în locuri situate la peste 3000 m altitudine. Este posibil ca hard diskul camerei video să se deterioreze.

## Note legate de dezafectarea și de transferul camerei

- Dacă formatați hard diskul camerei sau dacă folosiți funcția [MEDIA FORMAT] (pag. 61), este posibil să nu ștergeți complet datele de pe hard disk. Dacă dați sau vindeți camera altcuiva, se recomandă să efectuați operația [⊖ EMPTY] (pag. 62) pentru a evita ca datele să fie recuperate.

Suplimentar față de cele de mai sus, dacă doriți să dezafectați camera video, se recomandă să distrugeți corpul propriu-zis al aparatului pentru a împiedica recuperarea datelor stocate pe hard diskul acesteia.

## Dacă nu puteți înregistra / reda imagini, efectuați [MEDIA FORMAT]



- Dacă repetați operații de ștergere / înregistrare de durată, pot apărea fragmentări ale datelor de pe suportul media. Imaginile nu pot fi stocate / înregistrate. În astfel de cazuri, stocați mai întâi imaginile pe un suport media extern și apoi efectuați operația [MEDIA FORMAT] (pag. 61).

Fragmentare  Glosar (pag. 115)

# CUPRINS

Citiți aceste informații înainte de a utiliza camera video .....	2
Note privind utilizarea camerei video .	5
Exemple de subiecte și soluțiile corespunzătoare pentru înregistrare .....	8

## Plăcerea de a utiliza camera video

Procedura de lucru .....	9
Meniurile “  HOME” și “  OPTION” – pentru a profita de avantajele a două tipuri de meniuri .....	12

## Pornire

Pasul 1: Verificarea accesoriilor furnizate .....	15
Pasul 2 : Încărcarea acumulatorului	16
Pasul 3 : Pornirea alimentării și stabilirea datei și a orei exacte ..	20
Alegerea altei limbi pentru afișarea pe ecran .....	21
Pasul 4 : Realizarea de reglaje înainte de înregistrare .....	21
Pasul 5 : Selectarea suportului media .....	22

## Înregistrare / Redare

Înregistrarea / redarea cu ușurință (Easy Handycam) .....	25
Înregistrare .....	29
Zooming (mărire) .....	29
Înregistrarea unui sonor mai pregnant (înregistrare pe 5,1 canale cu efect de învăluire) .....	31
Începerea rapidă a înregistrării (QUICK ON) .....	32
Înregistrarea de fotografii la calitate superioară în cursul filmării (Dual Rec) .....	32
Înregistrarea în spații întunecate (NightShot) .....	32
Reglarea expunerii în cazul subiectelor poziționate contra luminii .....	33
Înregistrarea în modul oglindă .....	33

Înregistrarea cursivă, cu încetinitorul a acțiunilor desfășurate rapid (SMTH SLW REC) .....	33
Redare .....	35
Căutarea scenelor cu mare acuratețe (Film Roll Index) .....	37
Căutarea scenelor dorite după chipurile pe care le conțin (Face Index) .....	37
Căutarea imaginilor dorite după dată (Date Index) .....	38
Utilizarea funcției de mărire la redare	38
Redarea unei serii de fotografii (Suceșiune de imagini) .....	39
Redarea imaginilor la televizor .....	39





## Montaj

<b>Categoria  (OTHERS - Altele) ..</b>	<b>47</b>
Ștergerea imaginilor .....	48
Capturarea unei fotografii dintr-un film ..	50
Duplicarea / copierea imaginilor pe un card “Memory Stick Duo” cu ajutorul camerei dvs. video .....	51
Divizarea înregistrărilor .....	53
Crearea Listei de redare .....	54
Duplicarea filmelor cu alte echipamente .....	56
Imprimarea imaginilor înregistrate (Imprimantă compatibilă cu standardul PictBridge) .....	58

## Utilizarea suportului de înregistrare

<b>Categoria  (MANAGE MEDIA - gestionarea suportului media)</b>	<b>60</b>
Aflarea informațiilor legate de suportul media .....	60
Ștergerea tuturor datelor (Formatare) .....	61
Evitarea recuperării datelor de pe hard diskul camerei video .....	62
Repararea fișierului ce conține baza de date a imaginilor .....	63

## Personalizarea camerei video

<b>Ce puteți face cu categoria  (SETTINGS - reglaje) din meniul</b>	
<b>HOME</b> .....	64
Folosirea meniului HOME .....	64
Lista elementelor de reglaj pentru categoria  (SETTINGS) .....	65
<b>Reglaje pentru filme</b> .....	66
(Elemente de reglaj pentru înregistrarea filmelor)	
<b>Reglaje pentru fotografii</b> .....	70
(Elemente de reglaj pentru înregistrarea fotografiilor)	
<b>Reglaje de vizualizare a imaginilor</b> .....	72
(Elemente de reglaj pentru particularizarea ecranului)	
<b>Reglaje de sunet și ecran</b> .....	73
(Elemente de reglaj pentru sonor și pentru ecran)	
<b>Reglaje legate de ieșirea semnalului</b> .....	74
(Elemente de reglaj pentru conectarea altor echipamente)	
<b>Ceas /  Limbă</b> .....	75
(Elemente de reglaj pentru stabilirea orei și a limbii folosite)	
<b>Reglaje generale</b> .....	76
(Alte elemente de reglaj)	
<b>Activarea funcțiilor folosind Meniul </b> .....	78
Folosirea Meniului OPTION .....	78
Elemente pentru înregistrare din meniul OPTION .....	79
Elemente pentru redare din meniul OPTION .....	79
<b>Reglajele funcțiilor din Meniul </b> .....	80

## Soluționarea defecțiunilor

Soluționarea defecțiunilor .....	85
Afișaj de autodiagnosticare /	
Indicatoare de avertizare .....	93

## Informații suplimentare

Utilizarea camerei video în străinătate .....	97
Structura de fișiere și directoare de pe hard diskul camerei și de pe "Memory Stick PRO Duo" .....	99
Măsuri de precauție și întreținere ..	100
Despre formatul AVCHD .....	100
Despre "Memory Stick" .....	100
Despre acumulatorul "InfoLITHIUM". .....	102
Despre x.v. Color .....	103
Despre manevrarea camerei video . .....	103

## Referințe

Identificarea părților componente și a butoanelor .....	107
Indicatoarele afișate în cursul înregistrării / redării .....	112
Glosar .....	115
Index .....	116

## Exemple de subiecte și soluțiile corespunzătoare pentru înregistrare

### Verificarea poziției la golf



- ▶ SMTH SLW REC (*Înregistrare cursivă cu încetătorul*) ..... 33

### Înregistrarea de fotografii în cursul filmării



- ▶ Dual Rec (*Înregistrare duală*) ... 32

### Prim-planuri cu flori



- ▶ PORTAIT (*Portret*) ..... 82
- ▶ FOCUS (*Focalizare*) ..... 80
- ▶ TELE MACRO (*Prim-planuri la distanță*) ..... 80

### Focalizarea asupra câinelui aflat în partea stângă a ecranului



- ▶ FOCUS (*Focalizare*) ..... 80
- ▶ SPOT FOCUS (*Focalizare punctuală*) ..... 80

### Obținerea unei înregistrări bune pe o pârtie de schi sau pe o plajă



- ▶ BACK LIGHT (*Subiect poziționat contra luminii*) ..... 33
- ▶ BEACH (*Plajă*) ..... 82
- ▶ SNOW (*Zăpadă*) ..... 82

### Un copil pe scenă aflat sub lumina reflectoarelor



- ▶ SPOTLIGHT (*Spot de lumină*) .. 82

### Focuri de artificii în întreaga lor splendoare



- ▶ FIREWORKS (*Focuri de artificii*) 81
- ▶ FOCUS (*Focalizare*) ..... 80

### Un copil adormit într-un spațiu slab luminat



- ▶ NightShot (*Înregistrare în spații întunectate*) ..... 32
- ▶ COLOR SLOW SHTR ..... 83



## Procedura de lucru

Puteți selecta separat suportul media dorit (hard disk sau “Memory Stick PRO Duo”) pentru filmare, respectiv pentru fotografiere (pag. 22).

### Note

- Când selectați suportul media pentru filme, selectați și calitatea imaginilor **HD** (întâi calitate) sau **SD** (calitate standard).
- Variantele implicite sunt următoarele :
  - filmele sunt înregistrate pe hard disk la calitate HD (întâi calitate),
  - fotografiile sunt înregistrate pe hard disk.
- Suportul media și calitatea imaginilor alese de dvs. sunt valabile pentru operații de înregistrare / redare / realizarea de montaje.

### ► Pregătirea (pag. 15)

- Selectarea suportului media (pag. 22).



### ► Înregistrarea la calitate HD (întâi definiție) (pag. 29)

Camera dvs este compatibilă cu standardul “1920×1080/50i” al formatului AVCHD (pag. 100), care asigură obținerea de imagini minunate, cu detalii fine.



### Note

- Varianta implicită este [HD SP] care este standardul “1440×1080/50i” al formatului AVCHD (pag. 66)
- În acest manual, “formatul AVCHD 1080i” este abreviat ca “AVCHD” cu excepția cazului în care trebuie descris cu mai multe detalii.



### ► Redarea imaginilor

- Vizualizarea pe ecranul LCD al camerei video (pag. 35).
- Vizualizarea pe ecranul unui televizor cu întâi definiție (pag. 41).

Puteți viziona filme la calitate HD (întâi definiție), cu imagini luminoase și cu detalii fine.

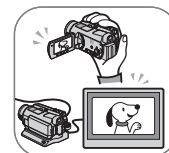

### Observații

- Puteți consulta [TV CONNECT Guide] (pag. 39) care este afișat fie pe ecranul televizorului, fie pe cel al camerei video.
- Puteți reda imagini la un televizor cu calitate SD (definiție standard).



### ► Stocarea imaginilor înregistrate

■ **Copierea imaginilor de pe hard disk pe un card “Memory Stick PRO Duo” (pag. 51).**

■ **Copierea imaginilor cu alte echipamente (pag. 56)**

Calitatea imaginilor copiate (HD / SD) variază în funcție de dispozitivul conectat. Pentru detalii, consultați pag. 56.

■ **Realizarea de montale la calculator (pag. 46).**

Puteți să importați imagini cu calitate HD (înalță definiție) la calculator sau să le stocați pe un disc. Pentru detalii, consultați “PMB Guide”.

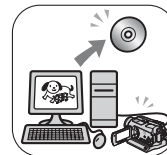

### ► Ștergerea imaginilor

Nu puteți înregistra imagini noi, dacă hard diskul camerei este complet ocupat. Ștergeți datele de imagine care au fost stocate anterior la camera video sau pe disc. Astfel veți putea înregistra din nou imagini în spațiul liber de pe hard disk.

■ **Ștergerea imaginilor selectate (pag. 48).**

■ **Ștergerea tuturor imaginilor ([MEDIA FORMAT], pag. 61).**

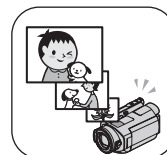

## Durata disponibilă pentru înregistrarea filmelor (hard disk intern)

Calitatea imaginii HD (înalță definiție) Format AVCHD	
Modul înregistrare	Durata aproximativă de înregistrare
AVC HD 16M (FH) <i>calitatea cea mai înaltă *</i>	4 ore 50 min
AVCHD 9M (HQ) <i>înalță calitate**</i>	9 ore 40 min
AVCHD 7M (SP) <i>calitate standard**</i>	11 ore 50 min
AVCHD 5M (LP) <i>redare îndelungată**</i>	15 ore 10 min

\* Filmele sunt înregistrate în format AVCHD 1920 × 1080/50i.

\*\* Filmele sunt înregistrate în format AVCHD 1440 × 1080/50i.

Calitatea imaginii SD (definiție standard) Format MPEG2	
Modul înregistrare	Durata aproximativă de înregistrare
SD 9M (HQ) <i>înalță calitate</i>	9 ore 40 min
SD 6M (SP) <i>calitate standard</i>	14 ore 30 min
SD 3M (LP) <i>redare îndelungată</i>	27 ore 40 min

### **Observații**

- Cifrele, cum ar fi 16 M, care apar în tabel, reprezintă viteza medie de transfer. M reprezintă Mbps.
- Pentru a afla durata disponibilă de înregistrare pe “Memory Stick Duo”, consultați pag. 24.
- Puteți înregistra filme cu cel mult 3.999 scene la înaltă definiție (HD), respectiv 9.999 scene la calitate standard (SD).
- Puteți înregistra maximum 9.999 fotografii pe hard disk. Pentru “Memory Stick Duo”, consultați pagina 71.
- Durata maximă cât se poate înregistra în mod continuu este de circa 13 ore.

Camera utilizează formatul VBR (viteză de transfer variabilă) pentru a ajusta automat calitatea imaginii astfel încât să corespundă scenelor înregistrate. Această tehnologie cauzează fluctuații ale duratei de înregistrare pe suportul media.  
Filmele care conțin imagini în mișcare rapidă și de complexitate ridicată sunt înregistrate la viteză de transfer mai mare, reducându-se astfel durata generală de înregistrare.

## Meniurile “↑ HOME” și “☰ OPTION”

– pentru a profita de avantajele a două tipuri de meniuri

**Meniul “↑ HOME MENU” – punctul de început pentru toate operațiile realizate cu camera dumneavoastră video**

 (HELP)

Este afișată descrierea elementului de meniu respectiv (pag. 13).

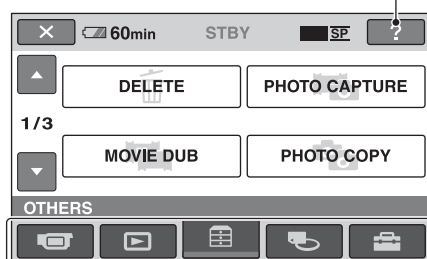



Categorie

### ► Categoriile și elementele meniului HOME

#### Categoria (CAMERA)

Element meniu	pagina
MOVIE* (film)	30
PHOTO* (foto)	30
SMTH SLW REC	33

#### Categoria (VIEW IMAGES)

Element meniu	pagina
VISUAL INDEX* (vizualizare index)	35
 INDEX*	37
 INDEX*	37
PLAYLIST (listă de redare)	54

#### Categoria (OTHERS)

Element meniu	pagina
DELETE* (ștergere)	48
PHOTO CAPTURE	50
MOVIE DUB	51
PHOTO COPY	52
EDIT (montaj)	53
PLAYLIST EDIT (editarea listei de redare)	54

Element meniu	pagina
PRINT (imprimare)	58
USB CONNECT (conectare USB)	47
TV CONNECT Guide* (ghid de conectare TV)	40

#### Categoria (MANAGE MEDIA)

Element meniu	pagina
MOVIE MEDIA SET* (stabilire suport film)	22
PHOTO MEDIA SET* (stabilire suport fotografii)	23
MEDIA INFO (informații despre suport)	60
MEDIA FORMAT* (formatarea suportului media)	61
REPAIR IMG. DB F. (reparare fișier baza de date)	63

#### Categoria (SETTINGS)

Pentru a personaliza camera video (pag. 64)\*.

\* Puteți regla aceste elemente și în modul simplificat de funcționare (pag. 25). Pentru elementele disponibile din categoria  (SETTINGS), consultați pag. 65.

## Utilizarea Meniului HOME

- 1 În timp ce apăsați butonul verde în centru, rotiți comutatorul POWER în direcția indicată de săgeată pentru a porni alimentarea.

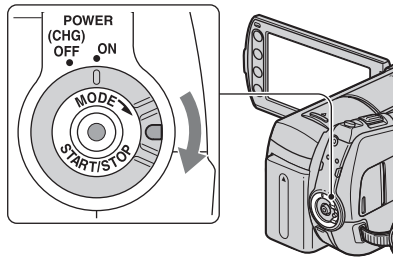

- 2 Apăsați (HOME) (sau ).

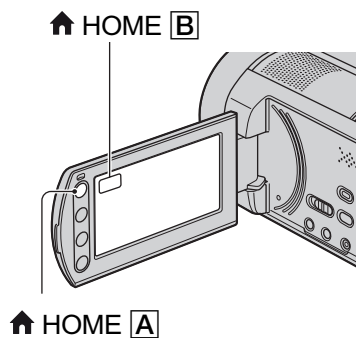

- 3 Atingeți simbolul categoriei pe care vreți să o folosiți.

Exemplu : Categoria (OTHERS).

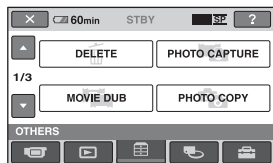

- 4 Atingeți elementul dorit.

De exemplu : [EDIT]

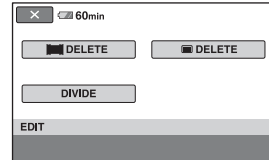

- 5 Pentru acționarea în continuare a camerei, urmați instrucțiunile afișate pe ecran.

Pentru ca interfața HOME MENU să nu mai fie afișată

Atingeți .

► Când doriți să aflați detalii legate de funcția fiecărui element din meniul HOME – apelați la documentația HELP

- 1 Apăsați .

Este afișat meniul HOME.



- 2 Atingeți (HELP).

Partea de jos a butonului (HELP) devine portocalie.



---

### 3 Atingeți elementul relativ la care vreți să obțineți informații suplimentare.



Când atingeți un element, pe ecran este afișată explicația care corespunde acestuia.

Pentru a aplica opțiunea, atingeți [Yes]; în caz contrar, atingeți [No].

---

### Pentru a dezactiva documentația HELP

Atingeți din nou  (HELP) la pasul 2.

### Utilizarea Meniului OPTION

La o simplă atingere a ecranului în cursul înregistrării sau redării, sunt afișate funcțiile disponibile la momentul respectiv. Veți găsi ușor de realizat diferite reglaje. Consultați pag. 78 pentru detalii suplimentare.

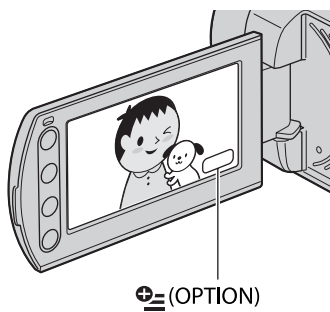

## Pornire

# Pasul 1 : Verificarea accesoriilor furnizate

Verificați dacă următoarele accesorii v-au fost furnizate împreună cu camera video.

Numărul care apare în prima paranteză indică numărul de elemente furnizate.

### Adaptor de rețea (1) (pag. 16)

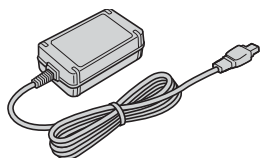

### Cablu de alimentare (1) (pag.16)

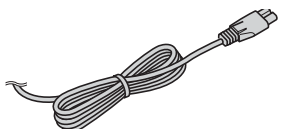

### Stație Handycam (1) (pag. 16, 110)

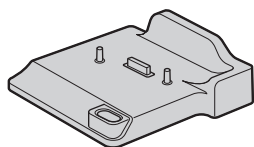

### Cablu A/V pe componente (1) (pag. 41)

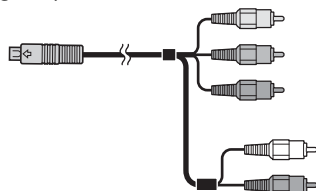

### Cablu de conectare A/V (1) (pag. 43, 56)



### Cablu USB (1) (pag. 57, 58)

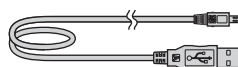

### Telecomandă (1) (pag. 111)



Conține deja o baterie tip pastilă, cu litiu.

### Acumulator reîncărcabil NP-FH60 (1) (pag. 16, 101)

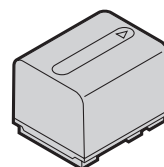

### Adaptor cu 21 pini (pag. 44)

Numai pentru modelele care au marcajul  $\text{C}\epsilon$  în partea de jos a carcasei.

### CD-ROM cu “Handycam Application Software” (1)

- Aplicație software : Picture Motion Browser
- PMB Guide
- Manual de instrucțiuni Handycam (acesta)

### Manual de instrucțiuni (1)

## Pasul 2 : Încărcarea acumulatorului

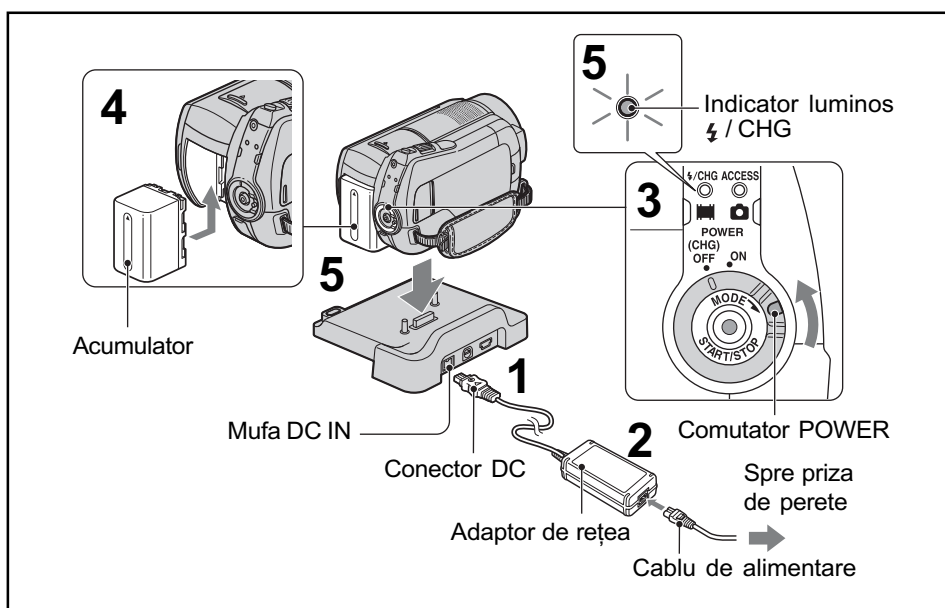

Puteți încărca acumulatorul tip “InfoLITHIUM” (seria H) (pag. 101) după ce îl atașați la camera dvs. video.

### Notă

- Camera dvs. funcționează numai cu un acumulator “InfoLITHIUM” (seria H).

### 1 Conectați adaptorul de rețea la mufa DC IN a stației Handycam.

Aveți grijă ca marcajul ▲ de pe conectorul DC să fie îndreptat în sus.

### 2 Conectați cablul de alimentare la adaptorul de rețea și la o priză de perete.

### 3 Deplasați comutatorul POWER în direcția indicată de săgeată, până ce ajunge în poziția OFF (CHG) (poziția de bază - implicită).

### 4 Montați acumulatorul glisându-l în direcția indicată de săgeată, până ce se aude un clic.

### 5 Așezați camera în stația Handycam, în poziție stabilă.

Indicatorul ⚡ / CHG (*încărcare*) devine luminos și începe încărcarea.

Când acumulatorul este complet încărcat, indicatorul ⚡ / CHG (*încărcare*) se stinge.

### Notă

- Când așezați camera în stația Handycam, închideți capacul mufelor DC IN.



## Pentru a detașa camera video de stația Handycam

Opriți alimentarea, apoi detașați camera video de stația Handycam, prinzând ambele echipamente cu mâinile.

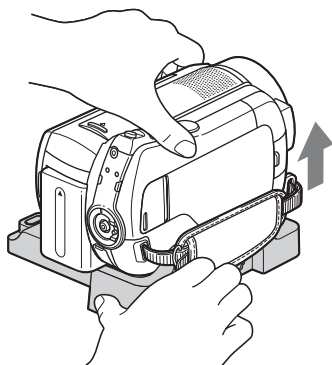

## Pentru a încărca acumulatorul folosind numai adaptorul de rețea

Rotiți comutatorul POWER în poziția OFF (CHG), apoi conectați adaptorul de rețea direct la mufa DC IN a camerei.

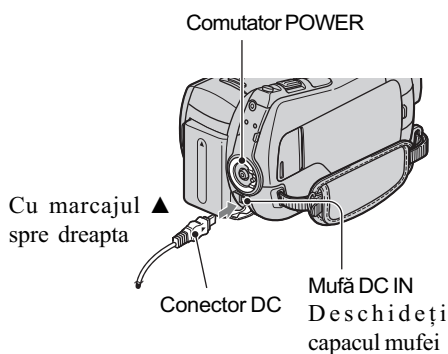

### Notă

- Decuplați adaptorul de rețea de la mufa DC IN, prinzând cu mâinile atât camera video, cât și conectorul DC.

## Pentru a detașa acumulatorul

Rotiți comutatorul POWER în poziția OFF (CHG). Deplasați pârghia BATT de eliberare a acumulatorului și detașați acumulatorul.

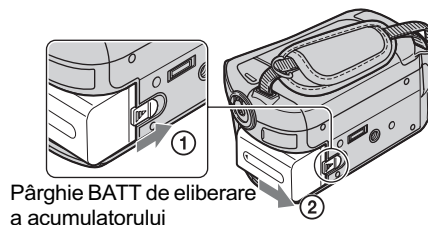

### Notă

- Când decuplați acumulatorul sau adaptorul de rețea, aveți grijă ca indicatoarele luminoase (film) / (foto) (pag. 20) / ACCESS (pag. 29) să fie stinse.
- Pentru păstrarea acumulatorului, descărcați-l complet înainte de a-l depozita pentru o perioadă îndelungată de timp (consultați pagina 102 pentru detalii legate de depozitare).

## Pentru a utiliza ca sursă externă de alimentare o priză

Realizați aceleași conexiuni ca în cazul încărcării acumulatorului. În această situație energia acumulatorului nu va mai fi consumată.

## Pentru a afla autonomia rămasă a acumulatorului (Battery Info - informații legate de acumulator)

Puneți comutatorul POWER în poziția OFF (CHG), apoi apăsați DISP / BATT INFO.

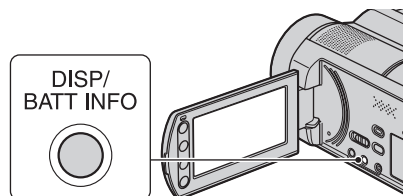

După o perioadă de timp, sunt afișate pentru circa 7 secunde perioada aproximativă cât mai puteți înregistra și informațiile legate de acumulator. Puteți vizualiza informațiile legate de acumulator timp de 20 de secunde

*continuă...*

apăsând din nou butonul DISP / BATT INFO câtă vreme aceste informații sunt afișate.

Energia rămasă a acumulatorului (aproximativă)

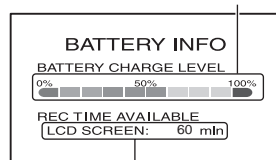

Capacitatea de înregistrare (aproximativă)

### Durata încărcării

Durata aproximativă de timp, exprimată în număr de minute, necesară încărcării complete a unui acumulator total descărcat.

Tip acumulator	Perioadă de timp
NP-FH50	135 min.
NP-FH60 (furnizat)	135 min.
NP-FH70	170 min.
NP-FH100	390 min.

### Durata înregistrării

Durata aproximativă de timp, exprimată în minute, în care beneficiați de autonomie de funcționare folosind un acumulator complet încărcat.

“HD” (înalță definiție) reprezintă imagini la înaltă calitate și “SD” (definiție standard) reprezintă imagini la calitate standard.

**HDR-SR5E :**

Unitate de măsură : minute

Tip acumulator	Durata înregistrării continue		Durata înregistrării obișnuite*	
	HD	SD	HD	SD
Calitatea imaginii	HD	SD	HD	SD
NP-FH50	70	80	30	40
	75	80	30	40
NP-FH60 (furnizat)	100	110	50	50
	100	110	50	50
NP-FH70	150	185	70	90
	160	185	80	90
NP-FH100	355	415	170	200
	370	415	180	200

• Rândul de sus : când este ales ca suport media hard diskul.

Rândul de jos : când este ales ca suport media “Memory Stick PRO Duo”.

\* Durata înregistrării obișnuite reprezintă numărul de minute disponibile când perioadele de înregistrare alternează cu operații de pornire/oprire a înregistrării, de pornire/oprire a alimentării sau de mărire.

### Notă

• Toate duratele sunt măsurate în următoarele condiții :

- modul de înregistrare [SP],
- ecranul LCD este pornit.

### Durata redării

Durata aproximativă de timp, exprimată în minute, în care beneficiați de autonomie de funcționare folosind un acumulator complet încărcat.

“HD” (înalță definiție) reprezintă imagini la înaltă calitate și “SD” (definiție standard) reprezintă imagini la calitate standard.

Unitate de măsură : minute



Tip acumulator	Durata redării*	
	HD	SD
Calitatea imaginilor	HD	SD
NP-FH50	95	95
	100	100
NP-FH60 (furnizat)	130	130
	130	130
NP-FH70	205	205
	215	215
NP-FH100	470	470
	485	485

• Rândul de sus : când este ales ca suport media hard diskul.

Rândul de jos : când este ales ca suport media “Memory Stick PRO Duo”.

\* Când ecranul LCD este pornit.

## Despre acumulator

- Când decuplați acumulatorul sau adaptorul de rețea, treceți comutatorul POWER în poziția OFF (CHG) și aveți grijă ca indicatoarele luminoase  (film) /  (foto) (pag. 20) / ACCESS (pag. 29) să fie stinse.
- Indicatorul  / CHG (*încărcare*) luminează intermitent în timpul încărcării sau informațiile legate de acumulator (pag. 17) nu sunt corect afișate în următoarele condiții :
  - acumulatorul nu este corect montat,
  - acumulatorul este deteriorat,
  - acumulatorul este complet descărcat (Numai pentru informații privind acumulatorul).
- Acumulatorul nu va furniza energie câtă vreme adaptorul de rețea este cuplat la mufa DC IN a camerei sau a Stației Handycam, chiar dacă ștecărul cablului de alimentare este decuplat de la priză.
- Când atașați o sursă de lumină video, se recomandă să utilizați un acumulator tip NP-FH70 sau NP-FH100.
- Nu recomandăm folosirea unui acumulator tip NP-FH30, care permite doar înregistrări sau redări de scurtă durată cu această cameră video.

## Despre duratele încărcării, înregistrării și redării

- Duratele sunt măsurate la o temperatură a mediului ambiant de 25°C. (Se recomandă o temperatură cuprinsă între 10°C și 30°C).
- Durata disponibilă pentru înregistrare și redare va fi mai scurtă dacă folosiți camera la temperaturi scăzute.
- Autonomia camerei va fi mai redusă în funcție de condițiile în care folosiți camera.

## Despre adaptorul de rețea

- Când folosiți adaptorul de rețea, cuplați-l la o priză aflată în apropiere. În cazul în care apar disfuncționalități când folosiți adaptorul, întrerupeți imediat alimentarea decuplând ștecărul de la priza de perete.
- În timpul folosirii nu puneți adaptorul de rețea în spații înguste, cum ar fi între mobilă și perete.
- Nu scurtcircuitați conectorul de curent continuu (DC) al adaptorului de rețea sau bornele acumulatorului cu obiecte metalice deoarece pot apărea disfuncționalități.
- Cu toate că este oprită, camera video este în continuare alimentată cu energie cât timp este cuplată la priză prin intermediul adaptorului de rețea.

## Pasul 3 : Pornirea alimentării și stabilirea datei și orei exacte

Potrivii data și ora când folosiți camera pentru prima dată. Dacă nu potrivii data și ora, interfața [CLOCK SET] (*potrivirea ceasului*) va fi afișată ori de câte ori veți porni aparatul sau când veți modifica poziția comutatorului POWER.

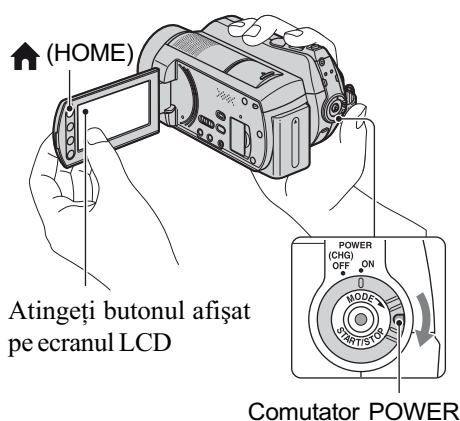

**1** În timp ce apăsați butonul verde, deplasați mai multe trepte comutatorul POWER în direcția indicată de săgeată, până ce se aprinde indicatorul luminos respectiv.

(film) : pentru a înregistra filme

(foto) : pentru a fotografia

Treceți la pasul 3 când porniți camera pentru prima dată.

**2** Atingeți (HOME) → (SETTINGS) → [CLOCK / LANG] → [CLOCK SET].  
Apare interfața [CLOCK SET].

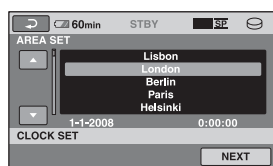

**3** Alegeți aria geografică dorită folosind / , apoi atingeți [NEXT].

**4** Stabiliți varianta dorită pentru [SUMMERTIME], apoi apăsați [NEXT].

**5** Stabiliți varianta dorită pentru [Y] (year-an) folosind / .

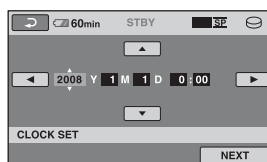

**6** Selectați [M] (month-lună) folosind / , apoi alegeți luna cu / .

**7** Selectați [D] (day-zi), ora și minutele în același mod, după care atingeți [NEXT].

**8** Verificați dacă este corect potrivit ceasul, apoi atingeți [OK].  
Ceasul pornește.  
Puteți alege orice an până la 2037.

### Pentru a opri alimentarea

Deplasați comutatorul POWER în poziția OFF (CHG).

### Note

- Dacă nu folosiți camera video circa **3 luni**, bateria reîncărcabilă încorporată se va descărca, iar data și ora vor fi șterse din memorie. În acest caz, încărcați bateria reîncărcabilă după care potriviți din nou data și ora (pag. 105).

- Poate dura câteva secunde până ce camera video să poată înregistra după ce a fost pornită. Nu puteți acționa aparatul în această perioadă.
- Capacul de protecție a obiectivului se deschide automat când este pornită alimentarea. Capacul se închide dacă activați redarea imaginilor pe ecran sau dacă este oprită alimentarea.
- La momentul achiziționării, camera este reglată astfel încât, dacă nu o acționați timp de cca. 5 minute, alimentarea să se întrerupă automat pentru a economisi energia acumulatorului ([A.SHUT OFF], pag. 76).

#### 🔍 Observații

- Data și ora nu sunt afișate în timpul înregistrării, însă sunt înregistrate automat pe suportul media și pot fi afișate în cursul redării (consultați pag. 72 pentru [DATA CODE]).
- Consultați pag. 98 pentru informații legate de “Diferența de fus orar”.
- Dacă butoanele afișajului tactil nu acționează corect, reglați ecranul LCD apelând la operația de calibrare (CALIBRATION, pag. 104).

### Alegerea unei alte limbi pentru afișarea pe ecran

Puteți alege o altă limbă pentru afișarea mesajelor pe ecranul LCD. Pentru aceasta atingeți **HOME** → **SETTINGS** → **[CLOCK / LANG]** → **[LANGUAGE SET]**, apoi selectați limba dorită (pag. 75).

## Pasul 4 : Realizarea de reglaje înainte de înregistrare

### Ajustarea panoului LCD

Deschideți panoul LCD la 90° față de corpul camerei (①), apoi rotiți-l până ce ajunge în poziția optimă pentru redare sau înregistrare (②).

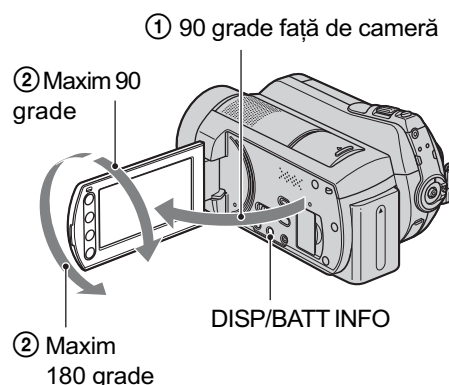

### Oprirea iluminării ecranului LCD pentru a economisi energia acumulatorului

Apăsați și mențineți apăsat butonul DISP/BATT INFO timp de câteva secunde până ce apare simbolul **☐OFF**.

Această facilitate este utilă când folosiți camera video în condiții de luminozitate mare sau când doriți să economisiți energia acumulatorului. Imaginea înregistrată nu va fi afectată de acest reglaj. Pentru a porni iluminarea ecranului LCD, apăsați și mențineți apăsat butonul DISP/BATT INFO timp de câteva secunde până ce simbolul **☐OFF** dispăre.

#### 📌 Notă

- Nu apăsați accidentale butoanele de pe marginea ecranului LCD când deschideți sau când reglați panoul LCD.

#### 🔍 Observații

- Dacă rotiți panoul LCD cu 180 de grade, îl puteți închide cu ecranul spre exterior. Această facilitate este utilă în timpul operațiilor de redare.

- Pentru a regla luminozitatea ecranului LCD, atingeți **HOME** → **SETTINGS** → [SOUND/DISP SET] → [LCD BRIGHT] (pag. 73).
- Informațiile sunt afișate sau ascunse (afișare ↔ nimic afișat) de fiecare dată când este apăsat butonul DISP/BATT INFO.

### Ajustarea curelei de prindere

Ajustați cureaua de prindere și țineți corect camera video.

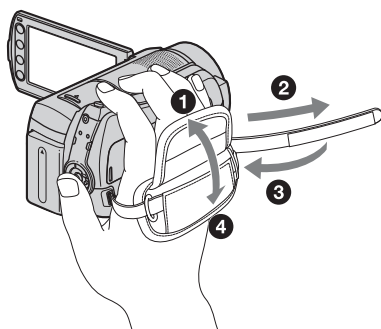

## Pasul 5 : Selectarea suportului media

Puteți stabili în mod separat, fie hard diskul, fie un card “Memory Stick PRO Duo”, ca suport media care să fie utilizat pentru filme, respectiv pentru fotografiile la înregistrare, redare sau la realizarea de montaje cu camera dvs. video.

În varianta implicită, atât filmele, cât și fotografiile sunt înregistrate pe hard disk.

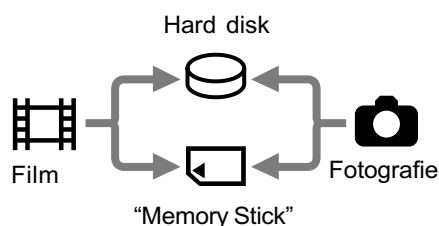

### Notă

- Puteți înregistra, reda sau realiza montaje ale imaginilor numai pe suportul media selectat. Dacă vreți să schimbați suportul de înregistrare, selectați din nou suportul media.

### Observații

- Consultați paginile 11 și 24 pentru a afla durata disponibilă pentru înregistrare.
- Consultați pag. 51 pentru detalii legate de duplicarea / copierea imaginilor de pe un suport media pe altul.

### Selectarea suportului media pentru filme

#### 1 Atingeți **HOME** →

**MANAGE MEDIA** → [MOVIE MEDIA SET] pe ecranul LCD al camerei video.

Pe ecran apare interfața de alegere a suportului media pentru filme.

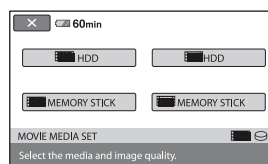

#### 2 Selectați suportul dorit și calitatea imaginii care vă interesează.

**HD** indică o calitate înaltă a imaginilor (HD), iar **SD** indică o calitate standard a imaginilor (SD).

### 3 Atingeți [YES] → [OK].

Este schimbat suportul pentru filme.

## Selectarea suportului media pentru fotografii

### 1 Atingeți (HOME) →

 (MANAGE MEDIA) → [PHOTO MEDIA SET] pe ecranul LCD al camerei video.

Pe ecran apare interfața de alegere a suportului media pentru fotografii.

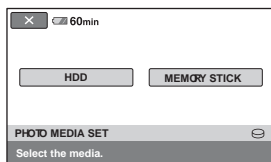



### 2 Atingeți suportul media dorit.

### 3 Atingeți [YES] → [OK].

Este schimbat suportul pentru fotografii.

## Pentru a confirma suportul ales pentru înregistrare

① Deplasați comutatorul POWER mai multe trepte pentru ca să se aprindă indicatorul luminos  (film) /  (foto), corespunzător suportului media asupra căruia doriți să vă informați.

② Verificați simbolul suportului media afișat pe ecran.

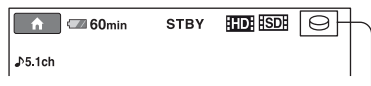

Simbolul suportului media

 : Hard disk

 : "Memory Stick PRO Duo"

## Introducerea cardului "Memory Stick PRO Duo"

Pregătiți un card "Memory Stick PRO Duo" dacă ați selectat ca suport media varianta "Memory Stick PRO Duo".

Pentru a afla ce tipuri de card "Memory Stick" pot fi utilizate pentru camera dvs. video, consultați pag. 2.

### 1 Introduceți un card "Memory Stick PRO Duo".

① Deschideți capacul compartimentului pentru "Memory Stick Duo", deplasându-l în direcția indicată de săgeată.

② Introduceți un card "Memory Stick PRO Duo" în slotul care îi este destinat, respectând orientarea sa corectă, până ce se aude un clic.

③ Închideți capacul compartimentului pentru Memory Stick Duo.

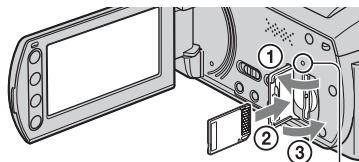

Indicator luminos ACCESS ("Memory Stick PRO Duo")

### 2 Dacă ați selectat "Memory Stick PRO Duo" ca suport media pentru filme, deplasați comutatorul POWER până ce indicatorul (film) devine luminos.

Când comutatorul POWER este în poziția OFF (CHG), puneți-l în poziția pornit apăsând totodată butonul verde.

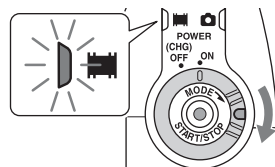

Pe ecranul LCD apare interfața [Create a new Image Database File.] (Crearea unui nou fișier pentru baza de date a imaginilor.)

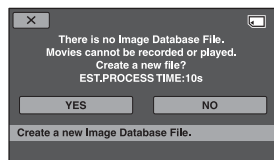

### 3 Atingeți [YES].

Pentru a înregistra numai fotografiile pe cardul “Memory Stick PRO Duo”, atingeți [NO].

### Pentru a scoate cardul “Memory Stick PRO Duo” din camera video

Deschideți capacul compartimentului pentru Memory Stick Duo și apăsați ușor cardul “Memory Stick PRO Duo”.

#### Note

- Nu deschideți capacul compartimentului pentru Memory Stick Duo în timp ce înregistrați.
- Dacă introduceți în mod forțat un card “Memory Stick PRO Duo” în poziție greșită, pot apărea disfuncționalități ale cardului, ale slotului sau ale datelor de imagini.
- Dacă la pasul 3 apare mesajul [Failed to create a new Image Database File. It may be possible that there is not enough free space.] (S-a eșuat în crearea unui nou fișier cu baza de date. Este posibil să nu existe suficient spațiu liber.), formatați cardul “Memory Stick PRO Duo”. În urma acestei operații, vor fi șterse toate datele conținute de card.
- Când introduceți sau scoateți cardul “Memory Stick PRO Duo” din aparat, aveți grijă ca acesta să nu fie împins prea tare și să nu cadă pe jos.

### Capacitatea și durata aproximativă de înregistrare a cardului “Memory Stick PRO Duo” (unitate de măsură : min.)

Numărul indicat între paranteze () reprezintă durata minimă de înregistrare.

#### Calitatea imaginii HD (înalță definiție)

	AVC HD 16M (FH)	AVC HD 9M (HQ)	AVC HD 7M (SP)	AVC HD 5M (LP)
1GB	6 (6)	10 (9)	15 (10)	20 (15)
2GB	10 (10)	25 (20)	30 (20)	40 (35)
4GB	25 (25)	55 (40)	65 (45)	85 (70)
8GB	55 (55)	115 (80)	140 (100)	180 (145)

#### Calitatea imaginii SD (definiție standard)

	SD 9M (HQ)	SD 6M (SP)	SD 3M (LP)
1GB	10 (10)	20 (10)	35 (25)
2GB	25 (25)	40 (25)	80 (50)
4GB	55 (50)	80 (50)	160 (105)
8GB	115 (100)	170 (100)	325 (215)

#### Notă

- Când folosiți un card “Memory Stick PRO Duo” produs de firma Sony Corporation. Durata disponibilă pentru înregistrare poate varia în funcție de condițiile de înregistrare, [REC MODE] (pag. 66) și de tipul de card de memorie folosit.

#### Observație

- Pentru a afla numărul de fotografii ce pot fi înregistrate, consultați pag. 71.



## Înregistrare / Redare



# Înregistrarea / redarea cu ușurință (Easy Handycam – mod de funcționare simplificat)

Cu ajutorul funcției Easy Handycam, majoritatea reglajelor camerei se realizează automat fiind alese variantele optime, ceea ce vă scutește de efectuarea reglajelor amănunțite. Dimensiunea caracterelor afișate pe ecran crește pentru a fi mai ușor vizibile. Imaginile sunt înregistrate pe suportul media (pag. 22).

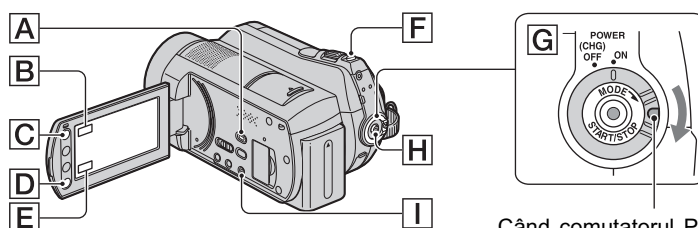

Când comutatorul POWER este în poziția OFF (CHG), deplasați-l în timp ce țineți apăsat butonul verde.

### Filme



**1** Deplasați comutatorul POWER **G** în direcția indicată de săgeată până ce indicatorul (film) se aprinde.



**2** Apăsați EASY **I**.

EASY



Indicatorul **EASY** apare pe ecranul LCD.

**3** Apăsați butonul START/STOP **H** (sau **D**) pentru a începe înregistrarea.\*

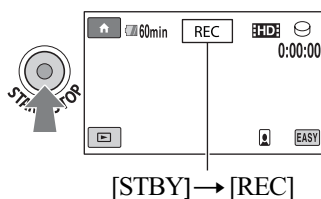

Pentru a opri înregistrarea, apăsați din nou START / STOP.

### Fotografii



**1** Deplasați comutatorul POWER **G** în direcția indicată de săgeată până ce indicatorul (foto) se aprinde.



**2** Apăsați EASY **I**.

EASY



Indicatorul **EASY** apare pe ecranul LCD.

**3** Apăsați ușor butonul PHOTO **F** pentru a ajusta focalizarea, **A** (semnale sonore), apoi apăsați complet **B** (se aude sunetul emis de obturator) pentru a fotografia.

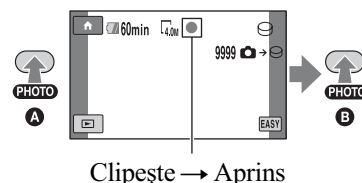

Clipește → Aprins

\* Varianta stabilită pentru [REC MODE] este [HD SP] sau [SD SP] (pag. 66).

### 🔍 Observație

- În modul simplificat de funcționare, figurile sunt detectate cu chenare ([FACE DETECTION], pag. 69).

## Redarea filmelor / fotografiilor înregistrate

**1** Deplasați comutatorul POWER **[G]** pentru a porni camera video.

**2** Apăsați **[M]** (VIEW IMAGES) **[A]** (sau **[E]**).

Pe ecranul LCD apare interfața VISUAL INDEX. (Poate dura câteva secunde).

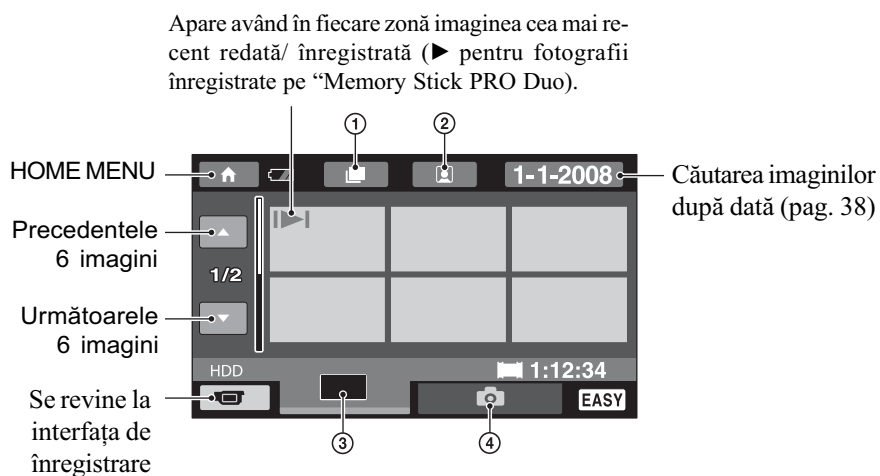

① **[Film Roll]** : Se trece la interfața Film Roll Index

② **[Face]** : Se trece la interfața Face Index

③ **[HDD]** : Afișează filme la calitatea imaginilor HD (înalță definiție)\*

④ **[Camera]** : Afișează fotografii

\* Simbolul **[SD]** apare când selectați un film cu imagini de calitate SD (definiție standard) la [MOVIE MEDIA SET] (pag. 22).

### 3 Începeți redarea.

**Filme :** Atingeți **[HDD]** sau **[HSD]**, apoi atingeți filmul care vreți să fie redat.

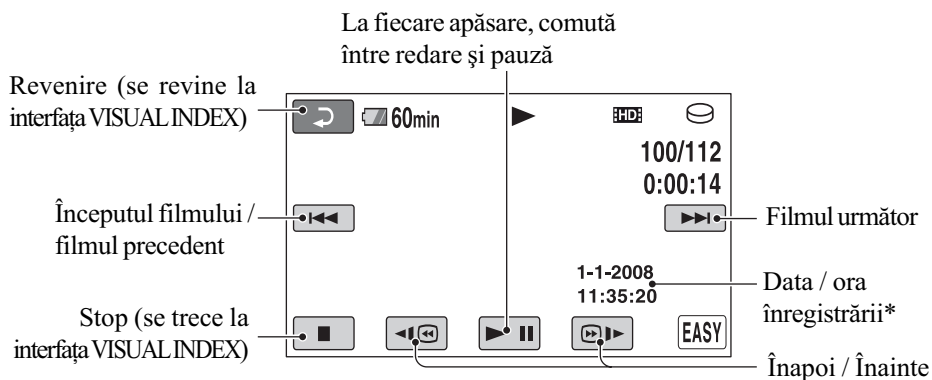

\* Pentru reglajul [DATA CODE] este stabilită varianta [DATE / TIME] (pag. 72).

#### 🔍 Observații

- Ecranul revine la interfața VISUAL INDEX după ce filmele din listă sunt redare începând cu cel selectat de dvs. și încheind cu ultimul din listă.
- Puteți reduce viteza de redare atingând **[◀|@]** / **[@|▶]** în cursul pauzei.
- Puteți ajusta volumul sonor selectând **[HOME]** → **[SETTINGS]** → **[SOUND SETTINGS]** → **[VOLUME]**, apoi folosind butoanele **[−]** / **[+]**.

**Fotografii :** Atingeți clapeta **[📷]**, apoi atingeți fotografia care vreți să fie vizualizată.

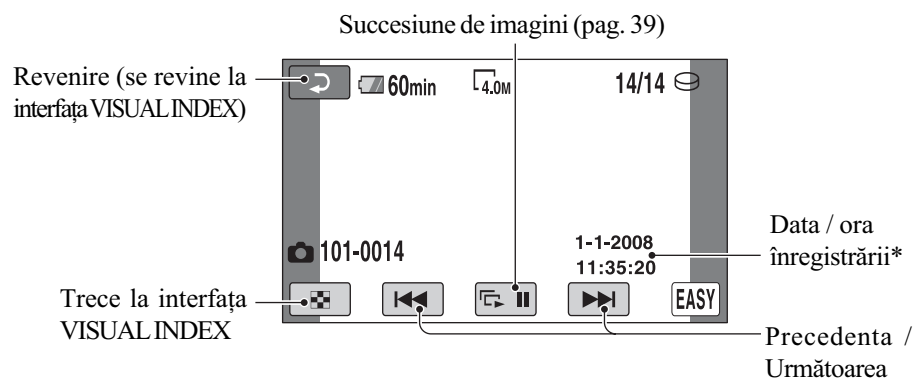

\* Pentru [DATA CODE] este aleasă varianta [DATE / TIME] (pag. 72).

#### 🔍 Observație

- Pentru a schimba suportul media, selectați varianta dorită la **[MOVIE MEDIA SET]** / **[PHOTO MEDIA SET]** (pag. 22).

## Pentru a renunța la funcționarea Easy Handycam

Apăsați din nou EASY [I]. Simbolul EASY dispare de pe ecran.

## Reglajele de meniu în cursul funcționării Easy Handycam

Apăsați ▲ (HOME) [C] (sau [B]) pentru a fi afișate elementele de meniu disponibile pentru modificarea reglajelor (pag. 12, 64).

### Note

- Majoritatea elementelor de meniu revin automat la variantele implicite. Variantele de reglaj ale unor elemente de meniu sunt fixate. Pentru mai multe detalii, consultați pagina 86.
- Nu puteți folosi meniul ⊕ (OPTION).
- Renunțați la modul simplificat de funcționare dacă doriți să adăugați efecte imaginilor sau să le modificați reglajele.

## Butoane care nu sunt disponibile în modul Easy Handycam

Nu puteți utiliza anumite butoane / funcții în modul simplificat de funcționare, facilitățile corespunzătoare acestora fiind reglate în mod automat (pag. 86). Dacă încercați să efectuați operații care nu sunt disponibile în modul Easy Handycam, este posibil să fie afișat mesajul [Invalid during Easy Handycam operation] (*Nu este disponibil în modul simplificat de funcționare*).

# Înregistrare

Imaginile sunt înregistrate pe suportul media selectat (pag. 22).

În varianta implicită de reglaj, atât filmele, cât și fotografiile sunt înregistrate pe hard disk.

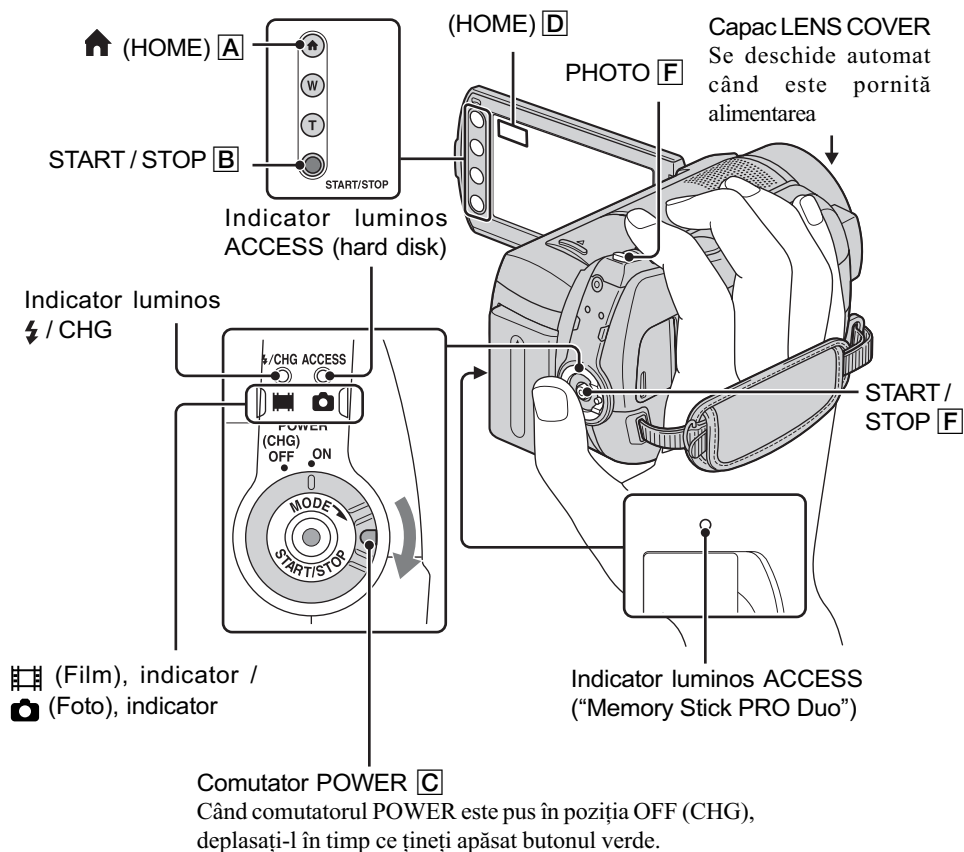

## ⚡ Note

- Dacă indicatorul luminos ACCESS este aprins sau clipește după ce înregistrarea s-a încheiat, înseamnă că datele sunt încă în curs de inscripționare pe suportul media. Nu supuneți camera la șocuri sau vibrații și nici nu decuplați acumulatorul sau adaptorul de rețea.
- În cazul în care un fișier de film depășește 2 GB, este creat în mod automat următorul fișier de film.

## 💡 Observații

- Consultați pag. 2 pentru a afla ce card "Memory Stick" poate fi utilizat pentru camera dvs. digitală.
- Puteți afla durata de autonomie și capacitatea liberă rămasă pentru înregistrare etc. atingând  
↑ (HOME) **A** (sau **D**) → 🗂️ (MANAGE MEDIA) → [MEDIA INFO] (pag. 60).

## Filme

**1** Rotiți comutatorul POWER **C** în direcția indicată de săgeată, până ce indicatorul luminos  (Film) se aprinde.

**2** Apăsați START / STOP **F** (sau **B**).

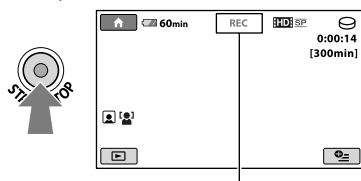





Pentru a opri înregistrarea, apăsați din nou butonul START / STOP **F** (sau **B**).

## Fotografii

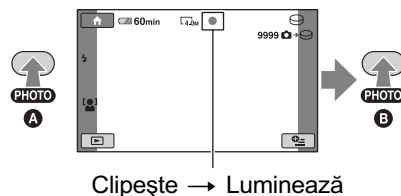

**1** Rotiți comutatorul POWER **C** în direcția indicată de săgeată, până ce indicatorul luminos  (Foto) se aprinde.

**2** Apăsați ușor butonul PHOTO **E** pentru a ajusta focalizarea **A** (se aude un semnal sonor), apoi apăsați complet **B** (se aude sunetul emis de obturator) pentru a fotografia.



Alături de  sau de , apare simbolul . Când dispare simbolul , imaginea a fost înregistrată.

### Observații

- Consultați pag. 11, 24 și 71 pentru a afla durata disponibilă pentru înregistrarea filmelor și numărul de fotografii ce pot fi înregistrate.
- Puteți înregistra fotografii în timpul înregistrării filmelor, apăsând butonul PHOTO **E** ([Dual Rec], pag. 32).
- Este prezentat cadru cu figura detectată, iar aceasta este optimizată automat (FACE DETECTION), pag. 69).
- Când în cursul înregistrării de filme este detectată figura unei persoane, indicatorul  clipește pe ecran, iar chipul respectiv este stocat în index. La redare, puteți căuta o anumită scenă după o figură pe care o conține ([Face Index]), (pag. 37).
- Puteți crea fotografii, capturându-le din filmele înregistrate (pag. 50).
- Puteți comuta între înregistrarea de filme și fotografiere, atingând  (HOME) **A** (sau **D**) →  (CAMERA) → [MOVIE] (*film*) sau [PHOTO] (*foto*).

## Zooming (mărire)

Imaginea poate fi mărită de până la 15 ori față de dimensiunea originală cu ajutorul cursorului de zoom sau a butoanelor de zoom de sub ecranul LCD.

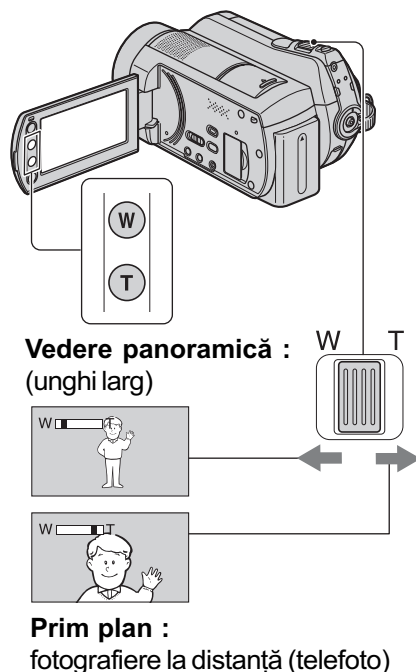

Deplasați ușor cursorul de zoom pentru ca mărirea să fie lentă sau deplasați-l mult pentru o mărire rapidă.

### Note

- Aveți grijă să mențineți degetul pe cursorul de zoom. Dacă luați degetul de pe cursor, este posibil ca sunetul emis la funcționare de acest cursor să fie de asemenea înregistrat.
- Nu puteți modifica viteza de mărire cu ajutorul butoanelor de zoom de pe marginea panoului LCD.
- Distanța minimă necesară dintre camera dvs. video și subiect, pentru a obține o focalizare bună, este de circa 1cm pentru unghiul panoramic și de circa 80 cm pentru înregistrarea la distanță.

### Observație

- Când filmați, puteți mări mai mult de 15x imaginea folosind [DIGITAL ZOOM] (pag. 67).

## Înregistrarea unui sonor mai pregnant (înregistrare pe 5,1 canale cu efect de învălire)

Cu microfonul intern puteți înregistra sonor Dolby Digital pe 5,1 canale cu efect de învălire. Puteți beneficia de un sonor realist când un film este redat cu echipamente care acceptă sunet pe 5,1 canale cu efect de învălire.

Microfon încorporat

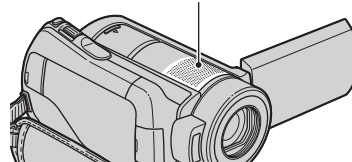

Dolby Digital 5.1 Creator, efect de învălire pe 5,1 canale (Glosar (pag. 115)).

### Note

- Dacă sunetul este redat pe 5,1 canale cu camera dvs. video, acesta va fi convertit automat și transmis la ieșire pe 2 canale.
- Pentru a reda discul înregistrat la calitate HD a imaginilor, și pentru a beneficia de sonor pe 5,1 canale, trebuie să folosiți un dispozitiv compatibil cu formatul AVCHD cu sonor pe 5,1 canale.
- Când conectați camera printr-un cablu HDMI (opțional), sunetul filmelor cu imagini de calitate HD (întă definiție) va fi automat transmis la ieșire pe 5,1 canale. Sonorul filmelor cu calitate SD (standard) este convertit pe 2 canale.
- Cu ajutorul calculatorului, utilizând aplicația software furnizată, puteți crea un disc care să conțină filmele înregistrate cu camera dvs. video. Dacă redați un disc cu ajutorul unui sistem cu sonor cu efect de învălire pe 5,1 canale, veți beneficia de auditiia unui sunet plin de realism.

### Observație

- Puteți selecta pentru sunetul înregistrat una dintre variantele [5.1 ch SURROUND] (♫5,1ch) sau [2ch STEREO] (♫2ch) ([AUDIO MODE], pag. 67).

## Începerea rapidă a înregistrării (QUICK ON)

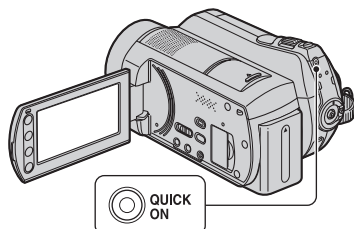

Dacă apăsați butonul QUICK ON camera trece în modul “sleep” (*modul economic de funcționare*) în loc să se oprească.

Indicatorul QUICK ON clipește când camera este în modul sleep. Apăsați încă o dată QUICK ON pentru ca să înceapă înregistrarea următoare. Camera dvs. va fi reveni în starea de așteptare pentru înregistrare după circa 1 secundă.



### Note

- Când camera este în modul “sleep”, consumul de energie este redus aproape la jumătate comparativ cu cel din timpul înregistrării, permițând economisirea energiei acumulatorului.
- Dacă nu acționați camera și o lăsați în modul “sleep” o perioadă mai lungă de timp, aceasta se va opri în mod automat. Cu [QUICK ON STBY], puteți stabili perioada de timp după care camera se oprește când este în modul “sleep” (pag. 76).



## Înregistrarea de fotografii la calitate superioară în cursul filmării (Dual Rec)

Puteți înregistra fotografii de înaltă rezoluție în cursul înregistrării unui film apăsând butonul PHOTO.

### Note

- Nu puteți folosi blițul în timpul înregistrării unui film.
- Când capacitatea suportului media nu este suficientă sau când înregistrați în mod continuu fotografia, poate apărea simbolul . Nu puteți înregistra fotografii câtă vreme este afișat acest simbol (.

### Observații

- Când comutatorul POWER este în poziția  (Film), dimensiunea fotografiilor devine [  3.0 M ] (16:9 panoramic), respectiv [ 2.2 M ] (4:3).
- Puteți înregistra fotografii în timpul stării de așteptare în același mod ca atunci când indicatorul  (foto) este aprins. Puteți de asemenea să înregistrați folosind blițul.

## Înregistrarea în spații întunecate (NightShot)

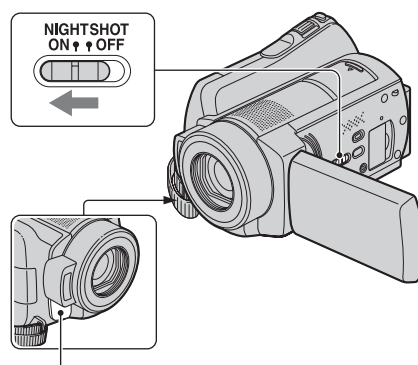

### Port de radiații infraroșii

Când puneți comutatorul NIGHTSHOT în poziția ON, apare simbolul . Puteți înregistra imagini în spații întunecate.

### Note

- Funcțiile NightShot și Super NightShot utilizează radiații infraroșii. De aceea, aveți grijă să nu acoperiți portul de radiații infraroșii cu degetele sau cu alte obiecte.
- Scoateți lentilele de conversie (opționale) dacă sunt atașate.
- Dacă este dificil de realizat focalizarea automată, reglați manual focalizarea ([FOCUS], pag. 80).
- Nu apelați la funcțiile NightShot și Super NightShot când înregistrați în spații luminoase deoarece pot apărea disfuncționalități.



### Observație

- Pentru a înregistra o imagine mai luminoasă, folosiți funcția Super NightShot plus (pag. 83). Pentru a înregistra o imagine care să reproducă mai fidel culorile originale, folosiți funcția Color Slow Shutter (pag. 83).

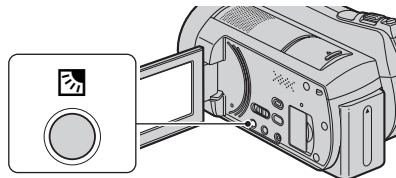

## Reglarea expunerii în cazul subiecților poziționați contra luminii



Pentru a regla expunerea pentru subiecte poziționate contra luminii, apăsați  (BACK LIGHT) pentru a apărea simbolul . Pentru a renunța la această funcție, apăsați din nou  (BACK LIGHT).

## Înregistrarea în modul oglindă

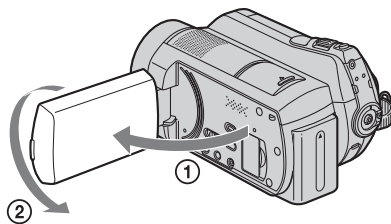

Deschideți panoul LCD până ce ajunge perpendicular pe corpul camerei video (1), apoi rotiți-l cu 180° spre lentile (2).

### Observație

- Pe ecranul LCD apare o imagine în oglindă a subiectului, însă imaginea va fi înregistrată normal.

## Înregistrarea cursivă, cu încetinatorul a acțiunilor desfășurate rapid (SMTH SLW REC)

Subiectele aflate în mișcare rapidă și acțiunile dinamice care nu pot fi surprinse în condiții de înregistrare obișnuite, pot fi immortalizate în înregistrări cursive cu încetinatorul, cu durata de circa 3 secunde.

Această facilitate este utilă pentru surprinderea acțiunilor desfășurate cu rapiditate cum ar fi un joc de golf sau mișcări dintr-o partidă de tenis.

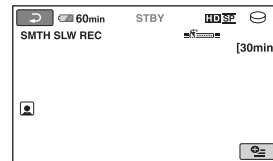

- 1 Atingeți  (HOME) →  (CAMERA) → [SMTH SLW REC].



- 2 Apăsați START / STOP.  
Este înregistrat un film de circa 3 secunde sub forma unui film de 12 secunde rulat cu încetinatorul.  
Când dispăre indicația [Recording...], înregistrarea s-a încheiat.

Atingeți  pentru a renunța la înregistrarea cursivă, cu încetinatorul.

## Pentru a modifica reglajul

Atingeți  (OPTION) → clapeta , apoi selectați reglajul pe care vreți să îl modificați.

- [TIMING].  
Selectați punctul de început pentru înregistrare după ce este apăsat START / STOP. Varianta implicită este [3sec AFTER].

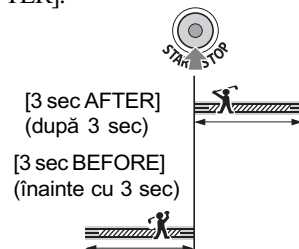

- [RECORD SOUND].  
Selectați [ON] () pentru a suprapune sunet, spre exemplu o conversație, peste imagini înregistrate cu încetinatorul (Varianta implicită este [OFF]). Camera dvs. înregistrează sunete timp de circa 12 secunde, câtă vreme la pasul 2 este afișată indicația [Recording...].

### Note

- Nu sunt înregistrate sunete în timpul înregistrării filmelor de circa 3 secunde.
- Calitatea imaginii pentru [SMTH SLW REC] nu este la fel de bună ca în cazul înregistrării obișnuite.

- În modul simplificat de funcționare, funcția [SMTH SLW REC] nu poate fi utilizată. Anulați modul de utilizare simplificat (Easy Handycam).

# Redare

Puteți reda imagini înregistrate pe suportul media selectat (pag. 22).  
În varianta implicită de reglaj, imaginile sunt redade de pe hard disk.

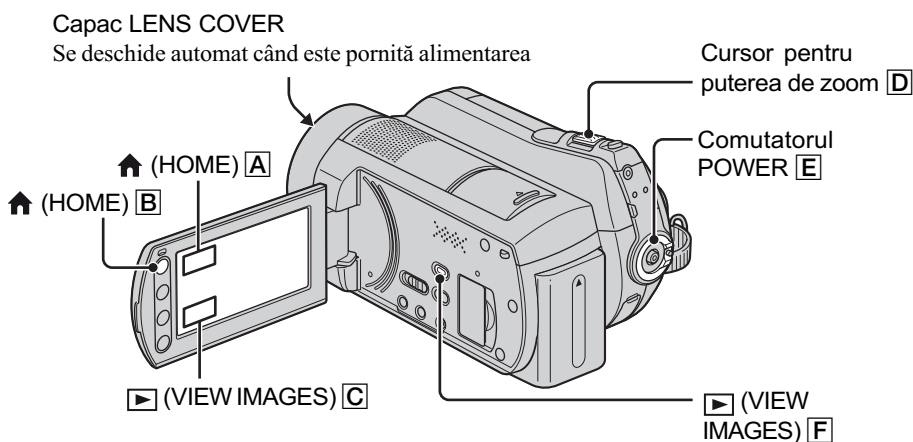

**1** Deplasați comutatorul POWER [E] pentru a porni camera video.

**2** Apăsați ▶ (VIEW IMAGES) [F] (sau [C]).

Pe ecranul LCD apare interfața [VISUAL INDEX]. (Pot trece câteva secunde.)

Apare având în fiecare zonă imaginea cea mai recent redată/înregistrată  
(▶ pentru fotografiile înregistrate pe "Memory Stick PRO Duo).

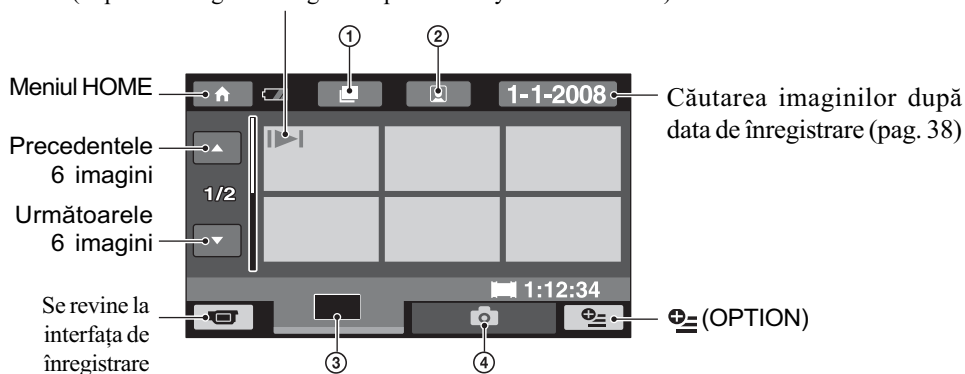

- ① : Se trece la interfața Film Roll Index (pag. 37)
- ② : Se trece la interfața Face Index (pag. 37)
- ③ : Afășează filme la calitatea imaginilor HD (înalță definiție)\*
- ④ : Afășează fotografii

\* Simbolul apare când selectați un film cu imagini de calitate SD (definiție standard) la [MOVIE MEDIA SET] (pag. 22).

### 🔔 Observație

- Numărul de imagini din interfața [VISUAL INDEX] poate fi modificată deplasând cursorul pentru puterea de zoom [D], putând alege dacă să fie afișate 6, respectiv 12 imagini. Pentru a stabili acest număr, atingeți 🏠 (HOME) [B] (sau [A]) → 🗨️ (SETTINGS) → [VIEW IMAGES SET] → [🖼️ DISPLAY] (pag. 72).

## 3 Începeți redarea.

### Redarea filmelor



Atingeți clapeta 🎬 sau 📄, apoi filmul care vrei să fie redat.

Comută între Redare și Pauză la fiecare atingere

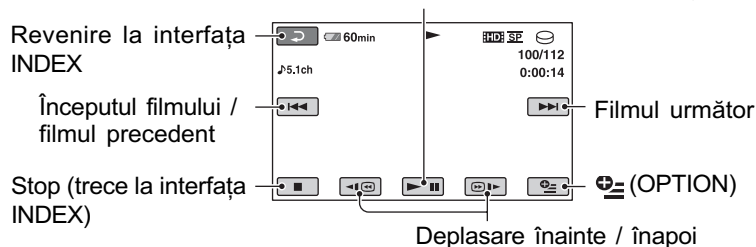

### 🔔 Observații

- Interfața INDEX re apare când se încheie redarea începută de la filmul selectat.
- Pentru a reda filmele cu încetinitorul atingeți ⏮️ / ⏭️ în cursul pauzei de redare.
- O atingere a butoanelor ⏮️ / ⏭️ mărește de circa 5 ori viteza de derulare / rulare înainte, 2 atingeri ale aceluiași butoane conduc la creșterea vitezei de circa 10 ori, 3 atingeri măresc viteza de circa 30 ori, iar 4 atingeri conduc la o creștere de circa 60 de ori.

### Redarea fotografiilor



Atingeți clapeta 📷, apoi fotografia care vrei să fie redată.

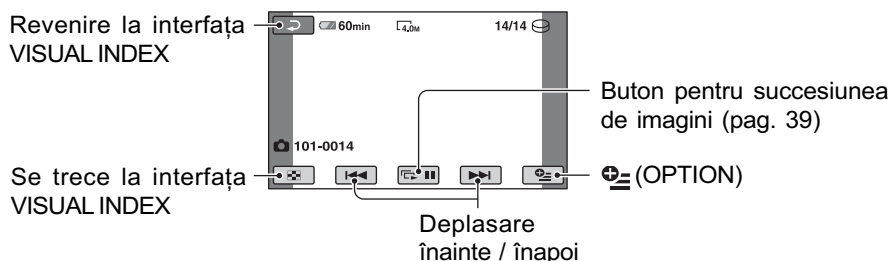

### Pentru a ajusta volumul sonor

Apăsați 🔊 (OPTION) → clapeta ▶️ → [VOLUME], apoi reglați volumul cu butoanele ⏮️ / ⏭️.

### 🔦 Observație

- Puteți schimba modul de redare atingând butonul **HOME** **[B]** (sau **[A]**) → **[▶]** (VIEW IMAGES) → **[VISUAL INDEX]**.

## Căutarea scenelor cu mare acuratețe (Film Roll Index)

Filmele pot fi divizate la momente de timp stabilite, iar prima scenă a fiecărei secțiuni este afișată în interfața INDEX. Puteți începe redarea unui film de la reprezentarea de dimensiuni reduse selectată.

Selectați mai întâi suportul media care conține filmul care vreți să fie redat (pag. 22).

### 1 Porniți camera video deplasând comutatorul POWER și apăsați **[▶]** (VIEW IMAGES).

Pe ecranul LCD apare interfața [VISUAL INDEX].

### 2 Apăsați **[📄]** (Film Roll Index).

Revine la interfața VISUAL INDEX.

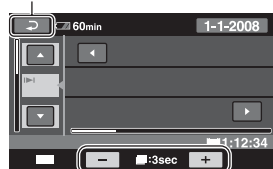

Este stabilit intervalul la care să fie create reprezentări de mici dimensiuni ale scenelor din film

### 3 Atingeți **[▲]** / **[▼]** pentru a selecta filmul dorit.

### 4 Atingeți **[◀]** / **[▶]** pentru a căuta scena dorită, apoi atingeți scena respectivă pentru a fi redată.

Redarea începe de la scena selectată.

### 🔦 Observație

- Puteți afișa interfața [Film Roll Index] atingând butonul **HOME** → **[▶]** (VIEW IMAGES) → **[📄] INDEX**.

## Căutarea scenelor dorite după chipurile pe care le conțin (Face Index)

Fețele detectate în cursul înregistrării unui film sunt afișate în interfața INDEX. Puteți reda un film pornind de la figura selectată.

Selectați mai întâi suportul media care conține filmul care vreți să fie redat (pag. 22).

### 1 Porniți camera video deplasând comutatorul POWER și apăsați **[▶]** (VIEW IMAGES).

Pe ecranul LCD apare interfața [VISUAL INDEX].

### 2 Apăsați **[👤]** (Face Index).

Revine la interfața VISUAL INDEX.

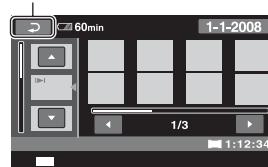

### 3 Atingeți **[▲]** / **[▼]** pentru a selecta filmul dorit.

### 4 Atingeți **[◀]** / **[▶]**, apoi atingeți chipul dorit pentru a viziona scena din care acesta face parte.

Redarea se realizează de la începutul scenei ce conține imaginea selectată.

## Redare (continuare)

### Note

- În funcție de condițiile de înregistrare, este posibil ca fețele să nu poată fi detectate. De exemplu : la persoane care poartă ochelari sau pălării, sau care nu stau cu fața îndreptată spre cameră.
- Alegeți pentru [INDEX SET] varianta [ON] (implicită) înainte de înregistrare, pentru a reda filme din [INDEX] (pag. 70). Verificați dacă simbolul clipește, și dacă imaginea cu figura detectată este stocată în [Face Index].

### Observație

- Puteți afișa interfața [Face Index] atingând butonul **HOME** → **VIEW IMAGES** → [INDEX].

## Căutarea imaginilor dorite după dată (Date Index)

Puteți căuta în mod eficient, după dată, imaginile dorite.

Selectați mai întâi suportul media care conține filmul care vreți să fie redat (pag. 22).

### Notă

- Nu puteți utiliza facilitatea Date Index pentru fotografiile de pe "Memory Stick PRO Duo".

## 1 Porniți la camera video deplăsând comutatorul POWER și apăsați **VIEW IMAGES**.

Pe ecranul LCD apare interfața VISUAL INDEX.

## 2 Pentru a căuta filme, apăsați clapeta **FFD** sau **ESD**, iar pentru a căuta fotografii, atingeți clapeta **☺**.

## 3 Atingeți data de pe ecran.

Datele la care au fost înregistrate imaginile sunt afișate pe ecran.

Revine la interfața [VISUAL INDEX]

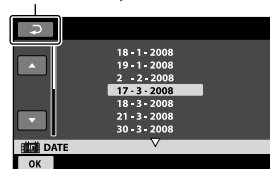

## 4 Atingeți **▲** / **▼** pentru a selecta data înregistrării imaginii dorite, apoi atingeți **OK**.

Sunt afișate pe ecran, în interfața VISUAL INDEX imaginile înregistrate la data selectată.

### Observație

- Puteți folosi funcția Date Index în interfața [Film Roll Index] sau în cea [Face Index], urmând etapele 3 și 4.

## Utilizarea funcției de mărire la redare (PB zoom)

Puteți mări fotografiile de 1,1 până la 5 ori față de dimensiunea originală.

Mărirea poate fi reglată cu ajutorul cursorului de zoom sau cu butoanele de zoom de pe marginea ecranului LCD.

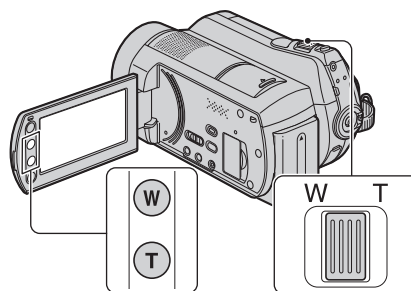

- ① Redați fotografia care vreți să fie mărită.
- ② Măriți fotografia cu T (Telefoto).  
Pe ecranul LCD apare un cadru.
- ③ Atingeți ecranul în zona care vreți să fie afișată în centrul ecranului.
- ④ Reglați mărirea cu W (Wide angle - *unghi panoramic*) / T (Telefoto-*prim plan*).

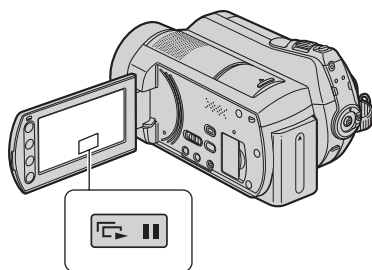

Pentru a renunța, atingeți .

### Redarea unei serii de fotografii (succesiune de imagini)



Atingeți  din interfața de redare a fotografiilor.





Prezentarea succesiunii de imagini începe cu fotografia pe care ați selectat-o.

Atingeți  pentru a opri succesiunea de imagini. Pentru reluarea prezentării succesiunii de imagini, atingeți din nou .

#### Notă

- Nu puteți folosi mărirea la redare în timpul unei succesiuni de imagini.

#### Observații

- Puteți stabili redarea continuă a unei succesiuni de imagini atingând  (OPTION) → clapeta  → [SLIDE SHOW SET]. Varianta implicită fiind [ON] (*redare continuă*).
- Puteți reda succesiunea de imagini atingând  (OPTION) → clapeta  → [SLIDE SHOW] din interfața VISUAL INDEX.

## Redarea imaginilor la televizor

Metodele de conectare și calitatea imaginii (HD - înaltă definiție / SD - definiție standard) urmărite la televizor diferă în funcție de tipul de televizor folosit și de conectorii utilizați. Folosiți adaptorul de rețea furnizat ca sursă de alimentare (pag. 16).

Consultați și manualele de utilizare ce însoțesc dispozitivele ce urmează a fi conectate.

#### Notă

- Când înregistrați, alegeți pentru [X.V. COLOR] varianta [ON] pentru redarea la un televizor compatibil x.v. Color (pag. 68). Anumite reglaje poate fi necesar să fie ajustate la televizor când are loc redarea. Consultați manualul de instrucțiuni al televizorului pentru a afla detalii legate de funcționare.

### Procedura de lucru

Puteți conecta cu ușurință camera la televizor, urmând instrucțiunile afișate de ghidul [TV CONNECT Guide] pe ecranul LCD.

#### **Pentru a comuta intrarea televizorului în poziția corespunzătoare mufei conectate**

Consultați manualul de instrucțiuni al televizorului.



**Conectați camera video și televizorul conform instrucțiunilor furnizate de [TV CONNECT Guide].**



**Efectuați reglajele necesare pentru ieșirea camerei video (pag. 41).**

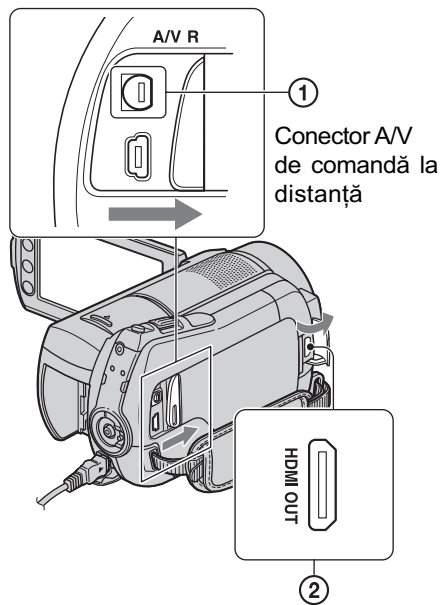
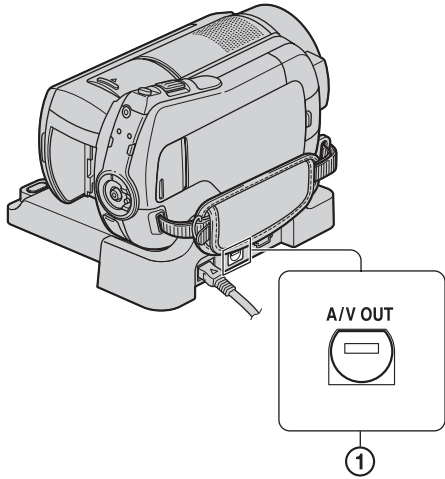

**Notă**

- Atât Stația Handycam, cât și camera video sunt dotate cu conector A/V de comandă la distanță sau cu mufe A/V OUT (pag. 107, 110). Cuplați cablul de conectare A/V sau pe cel A/V pe componente fie la stația Handycam, fie la cameră. Dacă veți cupla aceste cabluri atât la stația Handycam, cât și la camera video, pot apărea distorsiuni ale imaginii.

**Alegerea conexiunii optime – Ghidul de conectare a televizorului [TV CONNECT Guide]**

Camera video vă va prezenta care este cea mai avantajoasă modalitate de conectare a televizorului.

**1 Porniți camera video și apăsați**  
**↑ (HOME) → [OTHERS] → [TV CONNECT Guide].**

Dacă elementul dorit nu apare pe ecran, atingeți ▲ / ▼ pentru a trece la o altă pagină.

**2 Atingeți răspunsul dorit la întrebarea afișată pe ecran.**

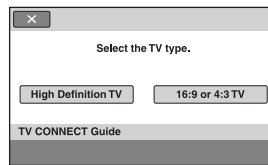

Între timp, puteți efectua conexiunea adecvată între cameră și televizor.



## Conectarea unui televizor de înaltă definiție

Imaginile înregistrate la înaltă definiție sunt redate la calitate HD (*înantă definiție*), iar cele înregistrate la definiție standard sunt redate la calitate SD (*definiție standard*).

### Mufele de intrare ale televizorului

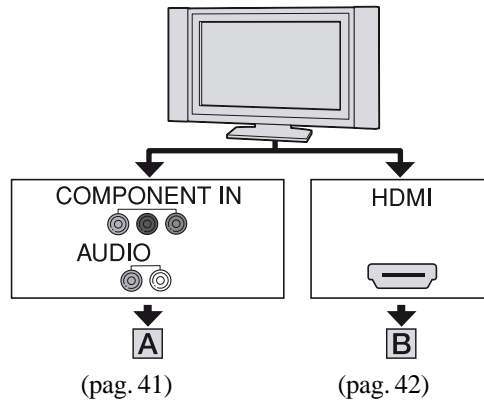

➔ : Flux de semnal

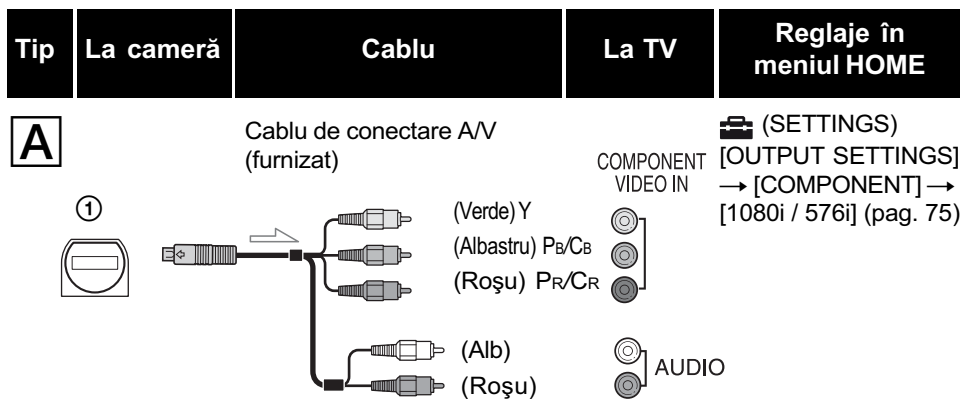

#### ⚡ Notă

- Dacă veți conecta numai componentele video, semnalele audio nu vor fi transmise la ieșire. Cuplați conectorii alb și roșu la mufele de semnal audio de ieșire.

⇒ : Flux de semnal

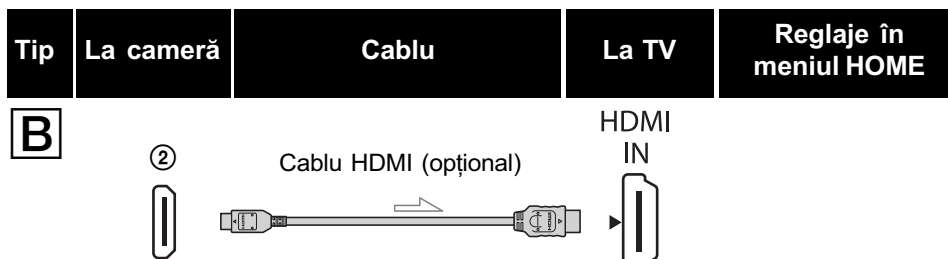

**Note**

- Folosiți un cablu HDMI cu sigla HDMI.
- Folosiți un miniconector HDMI la unul dintre capete (pentru cameră) și un conector adecvat pentru conectarea la televizor la celălalt capăt.
- Imaginile nu sunt transmise la ieșire prin mufa HDMI OUT, dacă pe imagini sunt înregistrate semnale de protecție a drepturilor de autor.
- Este posibil ca unele televizoare să nu funcționeze corect (spre exemplu să nu aibă sunet sau imagine) în cazul realizării acestei conexiuni.
- Nu cuplați mufa HDMI OUT a camerei video și mufa HDMI OUT a dispozitivului extern prin cablul HDMI deoarece pot apărea disfuncționalități.
- Când dispozitivul conectat este compatibil cu sunetul cu efect de învăluire pe 5,1 canale, filmele înregistrate la calitate HD (întâlnită definiție) sunt automat transmise pe 5,1 canale. Filmele înregistrate la o definiție standard sunt convertite la sonor pe 2 canale.

**Conectarea la un televizor fără înaltă definiție cu raportul laturilor ecranului de 16:9 (panoramic) sau de 4:3**

Imaginile înregistrate la înaltă definiție (HD) sunt convertite la calitate SD (*definiție standard*) și apoi redată. Imaginile înregistrate la calitate SD (*definiție standard*) sunt redată la aceeași calitate la care au fost înregistrate.

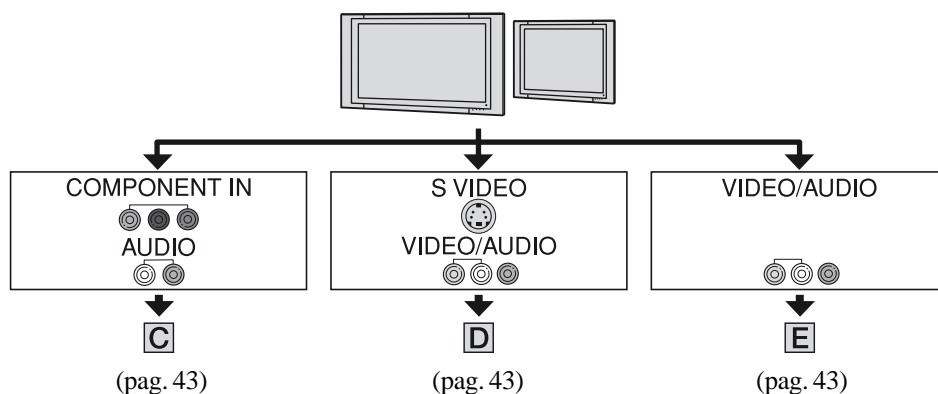

**Pentru a stabili raportul laturilor în funcție de televizorul conectat (16:9/4:3)**  
 Modificați reglajul [TV TYPE] alegând [16:9] sau [4:3] pentru a-l adapta la televizor dumneavoastră (pag. 74).

**⚡ Notă**

- Dacă redați un film înregistrat la calitate SD (*definiție standard*) pe un televizor 4:3 care nu este compatibil cu semnalul 16:9, atingeți **HOME** → **SETTINGS** → [MOVIE SETTINGS] → [WIDE SELECT] → [4:3] la camera dvs. video când înregistrați o imagine (pag. 67).

➡ : Flux de semnal

Tip	La cameră	Cablu	La TV	Reglaje în meniul HOME
-----	-----------	-------	-------	------------------------

**C**

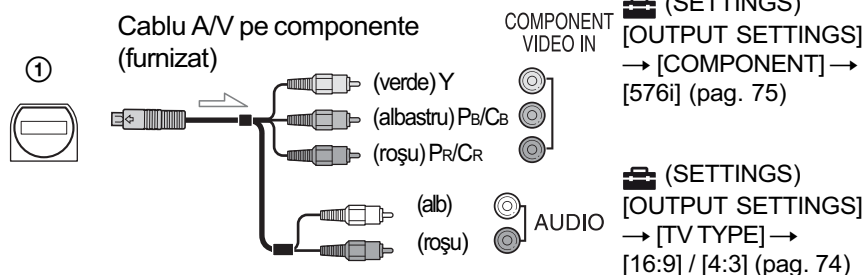

**⚡ Notă**

- Dacă veți conecta numai mufele pentru componente video, nu vor fi transmise la ieșire semnale audio. Cuplați conectorii alb și roșu la mufele de ieșire audio.

**D**

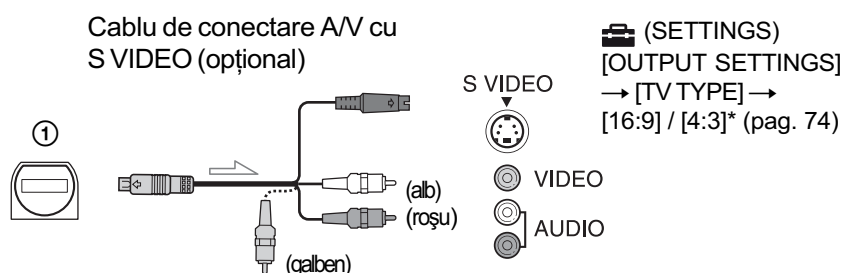

**⚡ Notă**

- Când cuplați numai conectorul S VIDEO (canalul S VIDEO), semnalele audio nu sunt transmise la ieșire. Pentru obținerea la ieșire a semnalelor audio, cuplați conectorii alb și roșu la mufa de intrare audio a televizorului.
- Această conexiune produce imagini de înaltă rezoluție comparativ cu cazul în care este folosit un cablu A/V (Tip **E**).

**E**

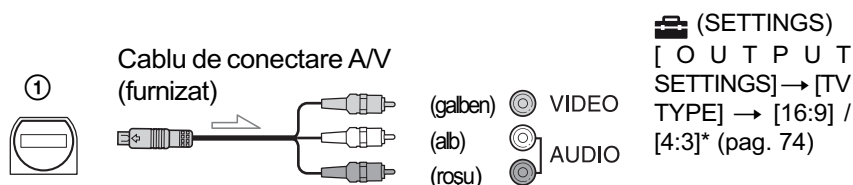

\* Alegeți pentru [TV TYPE] varianta adecvată pentru televizorul dvs.

### Când conectați camera la televizor prin intermediul unui aparat video

Conectați camera la intrarea LINE IN a aparatului video prin intermediul cablului de conectare A/V. Puneți selectorul de intrări al aparatului video în poziția LINE (VIDEO 1, VIDEO 2 etc.).

### Dacă televizorul dvs. este mono (are o singură mufă audio de intrare)

Conectați mufa galbenă a cablului de conectare A/V la mufa de intrare video, apoi conectați mufa albă (canalul din stânga) sau pe cea roșie (canalul din dreapta) la intrarea audio a televizorului sau a aparatului video.

### Dacă televizorul/ aparatul video are un adaptor cu 21 de pini (EUROCONNECTOR)

Utilizați un adaptor cu 21 de pini furnizat împreună cu camera video (Numai pentru modelele care au inscripționat marcajul **CE** pe suprafața inferioară a carcasei). Acest adaptor este destinat numai pentru ieșirea semnalului.

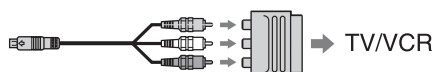

#### Notă

- Când conectați camera la televizor folosind un cablu de conectare A/V, imaginile vor fi transmise la ieșire la calitatea SD (definiție standard).

#### Observații

- Dacă veți conecta camera la televizor folosind mai multe tipuri de cabluri pentru a transmite la ieșire imagini, ordinea priorităților semnalelor la ieșire va fi următoarea:  
HDMI → componente → S VIDEO → video.
- HDMI (High Definition Multimedia Interface - Interfață multimedia de înaltă definiție) este o interfață prin care sunt transmise atât semnale video, cât și semnale audio. Conectând mufa HDMI OUT veți obține imagini de înaltă calitate și sonor digital.

### Despre "Photo TV HD"

Camera dvs. este compatibilă cu "Photo TV HD", ceea ce vă permite vizionarea imaginilor de înaltă calitate, cu detalii extraordinare și subtile tonalități de culoare și texturi. Conectând camera cu dispozitive compatibile "Photo TV HD" marca Sony printr-un cablu HDMI\* sau prin unul A/V pe componente, veți avea acces în lumea uimitoare a fotografiilor de înaltă calitate full HD (înaltă definiție completă).

\* Televizorul va comuta automat în modul adecvat pentru prezentarea fotografiilor.

\*\* Poate fi necesară reglarea televizorului.

Vă rugăm să consultați manualul de instrucțiuni al televizorului compatibil "Photo TV HD" pentru a afla detalii.

### Utilizarea sincronizării "BRAVIA"

Puteți realiza operația de redare folosind telecomanda televizorului\* dvs. conectând camera la un televizor compatibil cu "BRAVIA" Sync prin cablul HDMI.

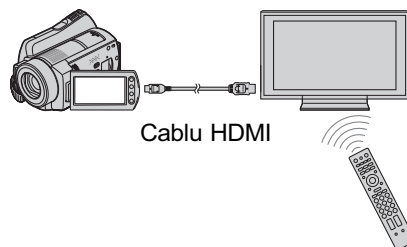

\* Televizoarelor "Bravia" vândute în 2008 sau ulterior sunt compatibile cu facilitatea "BRAVIA" Sync.

## 1 Conectați camera și un televizor\* compatibil cu "BRAVIA" Sync printr-un cablu HDMI (opțional).



## 2 Porniți camera video.

Intrarea televizorului este comutată automat, iar imaginea de la camera dvs. video este afișată pe ecranul TV.



---

### 3 Acționați telecomanda TV.

Puteți efectua următoarele operații :

- să afișați  (VIEW IMAGES) de la  (HOME) apăsând butonul SYNC MENU.
  - să afișați o interfață INDEX, cum ar fi cea VISUAL INDEX, apăsând butoanele sus / jos / stânga / dreapta ale telecomenzii TV și să redați filmele sau fotografiile dorite.
- 

#### Note

- Pentru a regla camera, atingeți  (HOME) →  (SETTINGS) → [GENERAL SET] → [CTRL FOR HDMI] → [ON] (varianta implicită).
- Reglați și aparatul TV. Consultați manualul de instrucțiuni al televizorului pentru detalii.

#### Observație

- Dacă opriți televizorul, camera va fi oprită simultan.

## Stocarea imaginilor

Imaginile înregistrate sunt stocate pe suportul media selectat (pag. 22). Deoarece capacitatea suportului media este limitată, aveți grijă să stocați imaginile pe unele suporturi externe, cum ar fi un DVD-R sau un calculator.

### 🔔 **Observație**

- Puteți duplica sau copia imaginile înregistrate, de pe hard disk pe cardul “Memory Stick PRO Duo” folosind camera video (pag. 51).

## Stocarea imaginilor cu ajutorul unui calculator

Folosind aplicația software “Picture Motion Browser” furnizată pe discul CD-ROM, puteți stoca imaginile înregistrate cu camera video fie la calitate HD (întă definiție), fie la calitate SD (definiție standard).

Dacă este necesar, puteți rescrie filme cu o calitate HD a imaginilor de la calculator la camera video. Pentru detalii, consultați “PMB Guide”.

### **Crearea unui disc printr-o singură atingere (*One Touch Disc Burn*)**

Puteți stoca cu ușurință imaginile înregistrate pe hard diskul camerei video direct pe un DVD, prin simpla apăsare a butonului  (DISC BURN).

### **Stocarea imaginilor la calculator (*Easy PC Back-up*)**

Puteți salva imagini înregistrate cu camera video pe hard diskul unui calculator.

### **Crearea unui disc cu imaginile selectate**

Puteți stoca pe un DVD imaginile anterior copiate pe calculator. Puteți de asemenea să realizați montaje ale acelor imagini.



 **Consultați și varianta scurtă de manual de instrucțiuni.**

## Stocarea imaginilor prin conectarea camerei la alte echipamente

### **Cuplarea printr-un cablu de conectare A/V**

Puteți duplica filme cu o calitate SD (definiție standard) a imaginilor.

### **Conectarea printr-un cablu USB**

Puteți duplica filme cu o calitate HD (întă definiție) sau SD (definiție standard) a imaginilor.





 **Consultați pag. 56**

## Montaj

# Categoria (OTHERS – Altele)

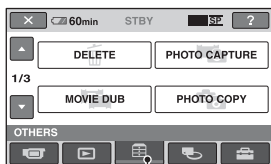
Această categorie vă permite să realizați montaje ale imaginilor pe un suport media. Totodată puteți să vă bucurați de camera dvs. video conectând-o la alte echipamente.



Categoria  (OTHERS - altele)

### USB CONNECT (conectare USB)

Puteți conecta camera dvs. video la un calculator sau la un alt echipament prin intermediul cablului USB.

Consultați manualul de instrucțiuni “Operating Guide” pentru a afla cum se realizează conectarea la calculator.

### TV CONNECT Guide (ghid de conectare la televizor)

Camera vă ajută să selectați conexiunea adecvată pentru echipamentul dvs. (pag. 39).

## Lista elementelor

### DELETE (ștergere)

Puteți șterge imaginile de pe un suport media (pag. 48).

### PHOTO CAPTURE (captură de fotografii)

Puteți stoca sub formă de fotografie, un cadru selectat dintr-un film înregistrat (pag. 50).

### MOVIE DUB (duplicare film)

Puteți duplica un film de pe hard disk pe un card “Memory Stick PRO Duo” (pag. 51).

### PHOTO COPY (copiere fotografii)

Puteți copia fotografii înregistrate de pe hard diskul camerei pe un “Memory Stick PRO Duo” (pag. 52).

### EDIT (montaj)

Puteți realiza montaje ale imaginilor (pag. 53).

### PLAYLIST EDIT (editarea listei de redare)

Puteți crea și realiza montaje într-o listă de redare (pag. 54).

### PRINT (imprimare)

Puteți imprima fotografii cu ajutorul unei imprimante PictBridge (pag. 58).

## Ștergerea imaginilor

Puteți șterge imagini înregistrate pe suportul media, folosind camera dvs. video.

### Note

- Nu puteți recupera imaginile odată ce au fost șterse.
- Nu demontați acumulatorul sau adaptorul de rețea de la camera video în timp ce sunt șterse imagini deoarece poate fi deteriorat suportul media.
- Nu scoateți cardul "Memory Stick PRO Duo" în timp ce sunt șterse filme de pe "Memory Stick PRO Duo".
- Dacă imaginile de pe "Memory Stick PRO Duo" sunt protejate cu un alt echipament, nu puteți șterge imaginile de pe card.

### Observații

- Puteți selecta până la 100 de imagini simultan.
- Puteți șterge o imagine din interfața de redare folosind meniul  (OPTION).
- Pentru a șterge toate imaginile înregistrate pe suportul media și a recupera tot spațiul de înregistrare al acestuia, formatați-l (pag. 61).

## Ștergerea filmelor



Puteți elibera spațiul de pe suportul media ștergând datele de imagine conținute de acesta.

Puteți afla cât spațiu liber există pe suportul media cu ajutorul opțiunii [MEDIA INFO] (pag. 60).

Selectați mai întâi suportul media care conține filmul pe care vreți să îl ștergeți (pag. 22).

### Notă

- Datele importante ar trebui stocate pe un suport media extern (pag. 46).

**1** În meniul  (HOME), atingeți  (OTHERS) → [DELETE].

**2** Atingeți [] DELETE].

**3** Atingeți [] DELETE] sau [] DELETE].

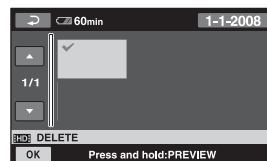

**4** Atingeți filmul care vreți să fie șters.



Imaginea selectată este marcată cu ✓. Apăsăți și mențineți apăsată imaginea de pe ecranul LCD pentru a o confirma. Atingeți [] pentru a reveni la interfața precedentă.

**5** Atingeți [OK] → [YES] → [OK].



## Pentru a șterge simultan toate filmele

La pasul 3, atingeți [] DELETE ALL] → [] DELETE ALL] → [YES] → [YES] → [OK].

## Pentru a șterge simultan toate filmele înregistrate în aceeași zi

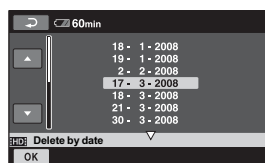
① La pasul 3, atingeți [] DELETE by date] sau [] DELETE by date].



② Atingeți [] / [] pentru a selecta data la care au fost înregistrate filmele pe care vreți să le ștergeți, apoi atingeți [OK].

Filmele înregistrate la data selectată sunt afișate pe ecran.

Apăsăți imaginea de film de pe ecranul LCD pentru a-l confirma.

Atingeți [] pentru a reveni la interfața precedentă.

③ Atingeți [OK] → [YES] → [OK].



### **Note**

- Dacă filmul șters este inclus în Lista de redare (pag. 54), filmul este șters și din lista de redare.

## **Ștergerea fotografiilor**

Selecțai mai întâi suportul media care conține filmul pe care vrei să îl ștergeți (pag. 20).

**1** În meniul **HOME**, atingeți **OTHERS** → **[DELETE]**.

**2** Atingeți **[DELETE]**.

**3** Atingeți **[DELETE]**.

**4** Atingeți fotografia care vrei să fie ștearsă.

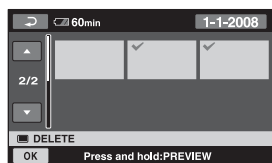

Imaginea selectată este marcată cu ✓. Apăsați și mențineți apăsată fotografia de pe ecranul LCD pentru a o confirma. Atingeți **[←]** pentru a reveni la interfața precedentă.

**5** Atingeți **[OK]** → **[YES]** → **[OK]**.

## **Pentru a șterge simultan toate fotografiile**

La pasul 3, atingeți **[DELETE ALL]** → **[YES]** → **[YES]** → **[OK]**.

## **Pentru a șterge simultan toate fotografiile înregistrate în aceeași zi**

Această funcție este disponibilă numai când hard diskul intern este selectat ca suport media.

① La pasul 3, atingeți **[DELETE by date]**.

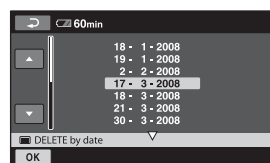

② Atingeți **[↑]** / **[↓]** pentru a selecta data la care au fost înregistrate fotografiile pe care vrei să le ștergeți, apoi atingeți **[OK]**.

Fotografiile înregistrate la data selectată sunt afișate pe ecran.

Atingeți fotografia de pe ecranul LCD pentru a-l confirma.

Atingeți **[←]** pentru a reveni la interfața precedentă.

③ Atingeți **[OK]** → **[YES]** → **[OK]**.

# Capturarea unei fotografii dintr-un film

Puteți captura o fotografie în orice punct al unui film, la redarea acestuia.

Selectați mai întâi suportul media care conține filmul, și suportul unde doriți să fie înregistrată fotografia extrasă (pag. 22).

**1 Atingeți**  (HOME) →  (OTHERS)  
→ [PHOTO CAPTURE].

Apare interfața [PHOTO CAPTURE].

**2 Atingeți filmul din care doriți să fie capturată imaginea.**

Filmul selectat este redat.

**3 Atingeți**  în punctul de unde vreți să fie capturată imaginea.

Filmul va face o pauză.

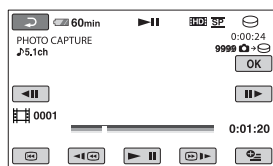



**4 Atingeți** [OK].

Fotografia capturată este stocată pe suportul media selectat la [PHOTO MEDIA SET] (pag. 23).

După capturarea fotografiei, interfața revine la modul pauză.



## Pentru a continua captura de imagini

Atingeți , apoi urmați pașii 3 și 4. Pentru a captura o fotografie dintr-un alt film, atingeți  apoi urmați pașii de la 2 la 4.

## Pentru a încheia captura de imagini

Atingeți  → .

### Note

- Dimensiunea imaginilor este stabilită în funcție de calitatea imaginilor filmului :
  -  2.1 M] cu imagini la calitate HD (înalță definiție),
  -  0.2 M] pentru imagini cu raportul laturilor de 16:9 și calitate SD (definiție standard),
  - [VGA (0.3M)] pentru imagini cu raportul laturilor de 4:3 și calitate SD (definiție standard).
- Suportul media unde doriți să fie stocate fotografiile trebuie să aibă suficient spațiu disponibil.
- Data și ora înregistrării pentru fotografia creată vor fi aceleași cu data și ora la care a fost înregistrat filmul.
- Dacă filmele nu au un cod de date, ca dată și oră a înregistrării fotografiei vor fi reținute cele la care aceasta a fost capturată din film.

# Duplicarea / copierea imaginilor de pe un card “Memory Stick PRO Duo” cu ajutorul camerei dvs. video

## Duplicarea filmelor

Puteți copia filme înregistrate, de pe hard diskul intern al camerei video pe un card “Memory Stick PRO Duo”.

Introduceți un card “Memory Stick PRO Duo” în camera video înainte de operație.

### Note

- Când înregistrați un film pe un card “Memory Stick PRO Duo” pentru prima dată, creați fișierul cu baza de date atingând (HOME) → (MANAGE MEDIA) → [REPAIR IMG. DB F.] (pag. 63),
- Conectați camera la o priză de perete folosind adaptorul de rețea furnizat pentru a evita întreruperea alimentării în cursul operației de copiere.

### Observații

- Filmul original nu va fi șters după copiere.
- Toate imaginile incluse în Lista de redare sunt duplicate.
- Imaginile înregistrate cu această cameră video și stocate pe suportul media sunt numite “originale”.

## 1 Atingeți (HOME) → (OTHERS) → [MOVIE DUB]

Apare interfața [MOVIE DUB].

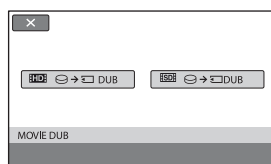

## 2 Atingeți calitatea imaginii filmului de copiat.

[] → [DUB] : Pentru a copia filme cu o calitate HD (întâlnă definiție) a imaginilor.

[] → [DUB] : Pentru a copia filme cu o calitate SD (întâlnă definiție) a imaginilor.

## 3 Atingeți tipul de copiere.

[DUB by select] (copiere după selecție): copierea filmelor selectate

[DUB by date] (copiere după dată) : copierea tuturor filmelor înregistrate la data specificată.

[] DUB ALL : copierea listei de redare la calitate HD (întâlnă definiție).

[] DUB ALL : copierea listei de redare la calitate SD (calitate standard).

Când selectați Lista de redare ca sursă de copiere, urmați instrucțiunile afișate pe ecran.

## 4 Selectați filmul care să fie duplicat.

[DUB by select] : atingeți filmul pe care vreți să îl copiați pentru a-i aplica marcajul . Puteți selecta mai multe filme.

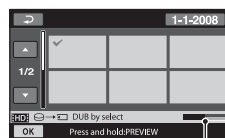

Capacitatea rămasă pentru cardul “Memory Stick PRO Duo”

### Observație

- Apăsăți și țineți apăsată reprezentarea de dimensiuni reduse pe care vreți să o previzualizați. Atingeți pentru a reveni la interfața de selecție.

[DUB by date] : selectați data înregistrării filmului pe care vreți să îl copiați, apoi atingeți []. Nu puteți selecta mai multe date.

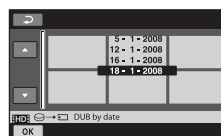

## 5 Atingeți [OK] → [YES].

Începe copierea.

### 🔧 Observație

- Pentru a verifica filmele după încheierea copierii, selectați [HDD] MEMORY STICK] / [SSD] MEMORY STICK] de la [MOVIE MEDIA SET] și redați-le (pag. 22).

## Copierea fotografiilor

Puteți copia fotografiile de pe hard disk pe un card "Memory Stick PRO Duo". Introduceți mai întâi un card "Memory Stick PRO Duo" în camera video.

### 🔧 Notă

- Se recomandă folosirea adaptorului de rețea ca sursă de alimentare pentru a se evita oprirea alimentării în cursul desfășurării operației.

## 1 Atingeți [HOME] → [OTHERS] → [PHOTO COPY].

Apare interfața [PHOTO COPY].

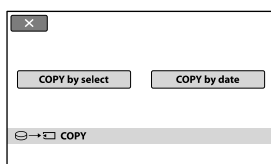

## 2 Atingeți tipul de copiere.

[COPY by select] (*copiere după selecție*): copierea fotografiilor selectate  
[COPY by date] (*copiere după dată*): copierea tuturor fotografiilor înregistrate la data specificată.

## 3 Selectați fotografia care să fie copiată.

[COPY by select] : atingeți fotografia pe care vreți să o copiați pentru a-i aplica marcajul ✓. Puteți selecta mai multe fotografii.

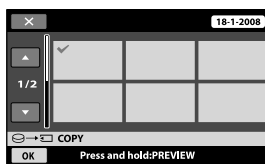

### 🔧 Observație

- Apăsăți și țineți apăsată imaginea de pe ecran pentru a o confirma. Atingeți [←] pentru a reveni la interfața precedentă.

[COPY by date] : selectați data înregistrării fotografiei pe care vreți să o copiați, apoi atingeți [OK] . Nu puteți selecta mai multe date.

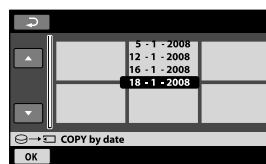

## 4 Atingeți [OK] → [YES].

Începe copierea.

### 🔧 Observație

- Pentru a verifica fotografiile după încheierea copierii, selectați [MEMORY STICK] de la [PHOTO MEDIA SET] și redați-le (pag. 23).

## Divizarea înregistrărilor

Selectați mai întâi suportul media care conține filmul pe care vreți să îl divizați (pag. 22).

**1 Atingeți  (HOME) →  (OTHERS) → [EDIT].**

**2 Atingeți [DIVIDE].**

**3 Atingeți filmul care vreți să fie divizat.**

Începe redarea filmului respectiv.

**4 Atingeți  în punctul unde doriți să divizați filmul.**

Filmul face o pauză.

Stabilește cu mai mare precizie poziția punctului unde doriți să divizați filmul, după ce acesta a fost selectat folosind .

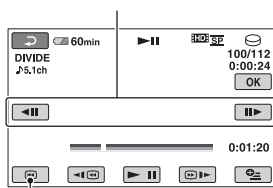

Se revine la începutul filmului selectat.

La apăsarea butonului  se comută între redare și pauză.

**5 Atingeți [OK] → [YES] → [OK].**

### Note

- Odată divizate, filmele nu mai pot fi aduse la forma inițială.
- Nu demontați acumulatorul sau adaptorul de rețea de la camera video în timp ce divizați un film deoarece poate fi deteriorat suportul media. Nu scoateți cardul “Memory Stick PRO Duo” în timpul operației de divizare a filmelor conținute de acesta.
- Poate exista o ușoară diferență între punctul unde a fost atins butonul  și punctul efectiv de divizare, deoarece camera selectează punctul de secționare la intervale de jumătate de secundă.
- Dacă divizați filmul original, va fi divizat și filmul respectiv din Lista de redare.

## Crearea Listei de redare

O listă de redare prezintă imagini reprezentative, la dimensiuni reduse, ale filmelor selectate. Scenele originale nu sunt modificate chiar dacă realizați montaje sau ștergeți filme din Lista de redare.

Selectați mai întâi suportul media care să fie utilizat pentru crearea și vizualizarea Listei de redare (pag. 22).

### Notă

- Imaginile la calitate HD (întăa definiție) și SD (calitate standard) sunt adăugate în lista de redare.

**1** Atingeți **↑** (HOME) → **≡** (OTHERS) → **[PLAYLIST EDIT]**.

**2** Atingeți **[HD]** ADD] / **[SD]** ADD].

**3** Atingeți filmul care să fie adăugat în Lista de redare.

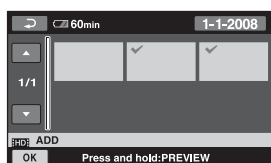

Filmul selectat este marcat cu ✓. Apăsăți și mențineți apăsat filmul de pe ecranul LCD pentru a-l confirma. Atingeți **[←]** pentru a reveni la interfața precedentă.

**4** Atingeți **[OK]** → **[YES]** → **[OK]**.

### Pentru a adăuga simultan toate filmele înregistrate în aceeași zi

① Atingeți **[HD]** ADD by date] / **[SD]** ADD by date] la pasul 2.

Datele la care au fost înregistrate filmele sunt afișate pe ecran.

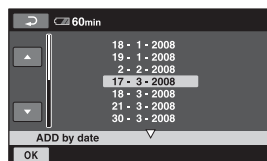

② Atingeți **↑** / **↓** pentru a selecta data la care au fost înregistrate filmele care vă interesează.

③ Atingeți **[OK]** câtă vreme data înregistrării este activă pe ecran.

Filmele înregistrate la data selectată sunt afișate pe ecran.

Atingeți filmul de pe ecran pentru a-l confirma. Atingeți **[←]** pentru a reveni la interfața precedentă.

④ Atingeți **[OK]** → **[YES]** → **[OK]**.

### Note

- Nu demontați acumulatorul sau adaptorul de rețea de la camera video în timp ce adăugați elemente la Lista de redare. Poate fi deteriorat suportul media. Nu scoateți cardul "Memory Stick PRO Duo" în timpul operației de realizare de montaje ale filmelor conținute de acesta.
- Nu puteți adăuga fotografii într-o Listă de redare.
- Nu puteți crea o Listă de redare care să conțină atât imagini la calitate HD (întăa definiție), cât și la calitate SD (calitate standard).

### Observații

- Puteți adăuga cel mult 999 de filme la calitate HD (întăa definiție) într-o Listă de redare cu imagini, respectiv 99 de filme la calitate SD (calitate standard).
- Puteți adăuga un film la o interfața de redare sau la cea INDEX, atingând **⊕** (OPTION).
- Puteți copia Lista de redare pe un disc așa cum este, utilizând aplicația software furnizată.

## Vizualizarea Listei de redare

Selecțai mai întâi suportul media care să fie utilizat pentru crearea și vizualizarea Listei de redare (pag. 22).

### 1 Atingeți **HOME** → **VIEW IMAGES** → **PLAYLIST**.

Interfața cu Lista de redare apare pe ecran.

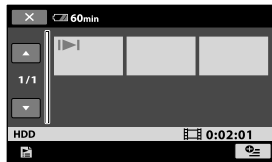

### 2 Atingeți filmul care vreți să fie redat.

Lista de redare este prezentată începând cu filmul selectat, până la final, apoi se revine la interfața cu Lista de redare.

## Ștergerea filmelor care nu sunt necesare din Lista de redare

### 1 Atingeți **HOME** → **OTHERS** → **PLAYLIST EDIT**.

### 2 Atingeți **ERASE** / **ERASE ALL**. Pentru a șterge simultan toate filmele din lista de redare, atingeți **ERASE ALL** / **ERASE ALL** → **YES** → **YES** → **OK**.

### 3 Atingeți filmul pe care vreți să îl ștergeți din Lista de redare.

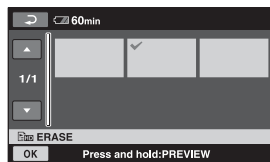

Imaginea selectată este marcată cu ✓. Apăsai și mențineți apăsat filmul de pe ecran pentru a-l confirma. Atingeți **←** pentru a reveni la interfața precedentă.

### 4 Atingeți **OK** → **YES** → **OK**.

## Schimbarea ordinii în Lista de redare

### 1 Atingeți **HOME** → **OTHERS** → **PLAYLIST EDIT**.

### 2 Atingeți **MOVE** / **MOVE**.

### 3 Selecțai filmul pe care vreți să îl deplasați.

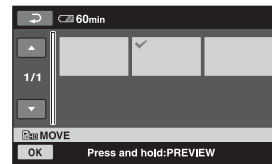

Filmul selectat este marcat cu ✓.

Apăsai și mențineți apăsat filmul de pe ecran pentru a-l confirma.

Atingeți **←** pentru a reveni la interfața precedentă.

### 4 Atingeți **OK**.

### 5 Selecțai destinația cu **←** / **→**.

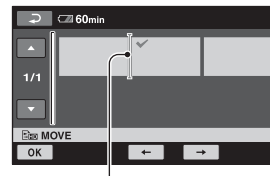

Bara de destinație

### 6 Atingeți **OK** → **YES** → **OK**.

### Observație

• Când selecțai mai multe filme, acestea vor fi deplasate respectând ordinea în care apar în Lista de redare.

# Duplicarea filmelor cu alte echipamente

## Conectarea unui dispozitiv prin cablul de conectare A/V

Puteți copia filme redate de camera video cu alte echipamente de înregistrare, cum ar fi aparate video sau recordere DVD/HDD. Conectați echipamentul respectiv într-unul dintre următoarele moduri. Conectați camera dvs. de luat vederi la o priză de perete prin intermediul adaptorului de rețea furnizat (pag. 16). Consultați și manualele de instrucțiuni ce însoțesc echipamentele ce urmează a fi conectate.

Selectați mai întâi suportul media care conține imaginea pe care vreți să o ștergeți (pag. 22).

### Note

- **Filmelor înregistrate la o calitate de înaltă definiție (HD) vor fi copiate la calitate cu definiție standard (SD).**
- Pentru a copia un film înregistrat la calitate de înaltă definiție (HD), instalați pe calculatorul dumneavoastră aplicația software (furnizată) și copiați imaginile pe un disc din calculator.
- Deoarece copierea se efectuează prin transfer de date analogice, calitatea imaginii se poate deteriora.

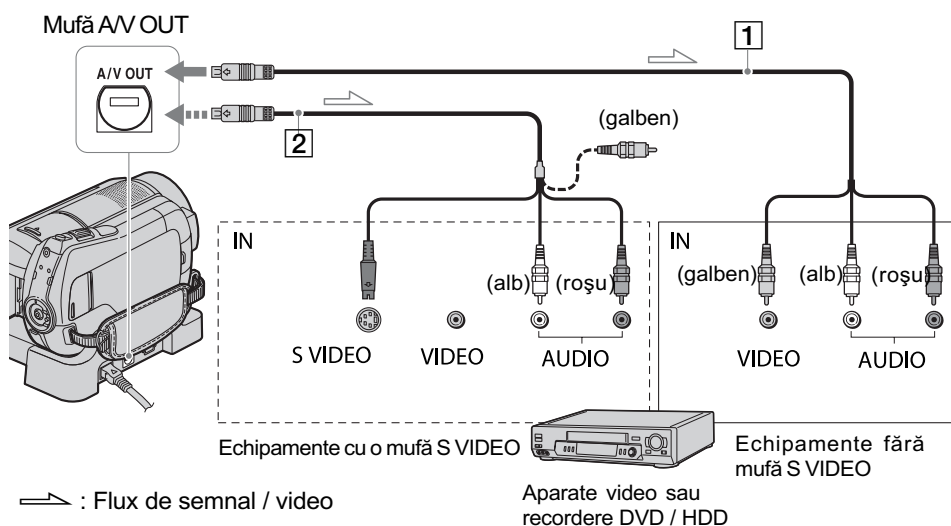

### 1 Cablul de conectare A/V (furnizat)

Atât Stația Handycam, cât și camera video sunt echipate conector A/V de comandă la distanță sau cu mufe A/V OUT (pag. 107, 110). Cuplați cablul de conectare A/V fie la stația Handycam, fie la camera video, conform reglajului efectuat.

### 2 Cablul de conectare A/V cu S VIDEO (opțional)



Când conectați camera la un alt dispozitiv prin mufa S VIDEO, utilizând un cablu de conectare A/V împreună cu unul S VIDEO (opțional), imaginile reproduse

vor fi de calitate superioară comparativ cu cazul în care este folosit numai un cablu A/V. Conectați mufele albă și roșie (audio, stânga/dreapta) și mufa S VIDEO (canalul S VIDEO) ale cablului de conectare A/V cu un cablu S VIDEO (opțional). În acest caz, conectarea mufei galbene nu este necesară. Numai conexiunea S VIDEO nu va transmite semnal sonor la înregistrare.

### Note

- Nu puteți copia cu recordere conectate printr-un cablu HDMI.



- Pentru ca indicatorii de ecran (spre exemplu contorul etc.) să nu mai fie afișați pe ecranul echipamentului conectat, în meniul HOME, atingeți  (HOME) →  (SETTINGS) → [OUTPUT SETTINGS] → [DISP OUTPUT] → [LCD PANEL] (reglaj implicit), pag. 75.
- Pentru a fi înregistrate data/ora și informațiile legate de reglarea camerei, afișați-le pe ecran (pag. 72).
- Când conectați camera dvs. video la un echipament mono, cuplați conectorul galben al cablului A/V la mufa video de intrare, iar pe cel roșu (canalul drept) sau pe cel alb (canalul stâng) la mufa audio de intrare a aparatului.

## 1 Porniți camera și apăsați butonul (VIEW IMAGES).

Alegeți pentru opțiunea [TV TYPE] varianta corespunzătoare, în funcție de echipamentul folosit pentru afișare (pag. 74).

## 2 Introduceți suportul de înregistrare adecvat în celălalt echipament.

Dacă echipamentul de înregistrare are un selector de intrări, puneți-l în poziția corespunzătoare modului intrare (input).

## 3 Conectați camera video la echipamentul de înregistrare (aparat video sau recorder DVD/HDD) prin cablul de cuplare A/V (furnizat) **1** sau prin cablul de conectare A/V cu S VIDEO (opțional) **2**.

Conectați camera la mufele de intrare ale echipamentului de înregistrare.

## 4 Porniți redarea discului cu camera video și înregistrați-l cu celălalt echipament video.

Pentru detalii, consultați și instrucțiunile de utilizare ce însoțesc dispozitivul de înregistrare.

## 5 Când copierea se încheie, opriți echipamentul de înregistrare și apoi camera dvs. video.

### Conectarea unui dispozitiv cu cablu USB

Conectând un dispozitiv de inscripționare a DVD-urilor care permite duplicarea filmelor prin intermediul unei conexiuni USB la camera dvs., veți putea copia filme fără a le fi afectată calitatea.

Conectați camera la o priză de perete utilizând adaptorul de rețea pentru această operație (pag. 16). Consultați și manualele de instrucțiuni care însoțesc dispozitivele ce urmează a fi conectate.

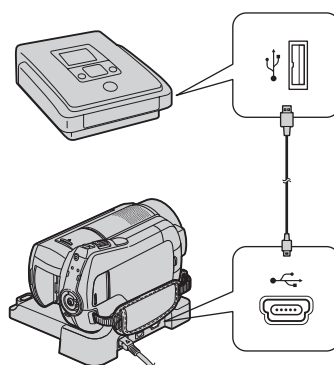

## 1 Porniți camera dvs. video.

## 2 Conectați mufa (USB) a camerei la un dispozitiv de inscripționare a DVD-urilor etc. folosind cablul USB furnizat (pag. 107).

Interfața [USB SELECT] este afișată automat.

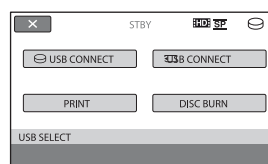

---

**3** Atingeți [ USB CONNECT] sau [ USB CONNECT] în funcție de suportul media care conține filmul pe care vreți să îl duplicați.

---

**4** Porniți înregistrarea cu echipamentul conectat.

Consultați manualele de instrucțiuni ale echipamentelor cuplate.

---



**5** Când copierea se încheie, atingeți [END] → [YES] și decuplați cablul USB.

---

### Atenție

Această cameră înregistrează date la înaltă definiție în format AVCHD. Veți putea copia datele la calitate HD pe un DVD. Discul DVD care conține datele în format AVCHD nu trebuie însă utilizat cu playere / recorder DVD, deoarece este posibil ca discul să nu mai poată fi scos din respectivul aparat, iar datele pot fi șterse fără să fiți avertizați. Discul DVD ce conține date AVCHD poate fi redat cu un player / recorder Blu-ray Disc™ sau cu alte echipamente compatibile.

### Observație

- Dacă interfața [USB SELECT] nu este afișată, atingeți  (HOME) →  (OTHERS) → [USB CONNECT].

## Imprimarea imaginilor înregistrate (Imprimantă compatibilă cu standardul PictBridge)

Puteți tipări fotografiile folosind o imprimantă compatibilă cu standardul PictBridge, fără a cupla camera la calculator.

### PictBridge

Conectați adaptorul de rețea la o priză de perete pentru a alimenta camera video în vederea acestei operații (pag. 16). Porniți imprimanta.

Selectați mai întâi suportul media care conține fotografia pe care vreți să o imprimați (pag. 22).

Pentru a imprima fotografiile, pe un card "Memory Stick PRO Duo", introduceți în cameră cardul de memorie pe care sunt înregistrate acestea.

---

**1** Conectați stația Handycam la o priză de perete prin intermediul adaptorului de rețea furnizat.

---

**2** Așezați camera video în poziție stabilă în stația Handycam, apoi porniți camera video.

---

**3** Conectați mufa  (USB) a stației Handycam la imprimantă, folosind cablul USB furnizat (pag. 110).

Pe ecranul LCD apare automat interfața [USB SELECT].

---

**4** Atingeți [PRINT].

După ce este efectuată conexiunea, pe ecran apare simbolul  (conectare PictBridge)

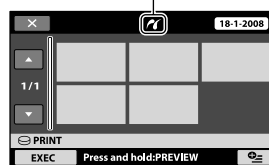

Puteți selecta o fotografie de pe ecran.

---

**5** Atingeți fotografia care să fie imprimată.

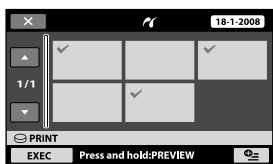

Fotografia selectată este marcată cu ✓. Apăsați și mențineți apăsată fotografia de pe ecranul LCD pentru a o confirma. Atingeți pentru a reveni la interfața precedentă.

## 6 Atingeți (OPTION), ajustați următoarele opțiuni, apoi atingeți .

[COPIES] : Stabiliți numărul de copii ale fotografiei care urmează să fie imprimată. Puteți stabili un număr de până la 20 de exemplare.

[DATE / TIME] : Selectați [DATE],

[DAY & TIME] sau [OFF] (nu este imprimată nici o dată sau oră).

[SIZE] : Selectați dimensiunea colii de hârtie.

Dacă nu doriți să modificați reglajul existent, treceți la pasul 7.

## 7 Atingeți [EXEC] → [YES] → .

Apare din nou interfața de selecție a fotografiilor.

### Pentru a încheia imprimarea

Atingeți în interfața de selecție a imaginilor la pasul 4.

#### Note

- Putem garanta operația numai pentru modele compatibile cu standardul PictBridge.
- Consultați manualul de instrucțiuni al imprimantei care urmează a fi folosită.
- Este posibil ca operațiile să nu fie corect realizate dacă încercați să efectuați următoarele când este afișat pe ecran simbolul :
  - să acționați comutatorul POWER ;
  - să apăsați (VIEW IMAGES) ;
  - să deconectați camera de la stația Handycam ;

- să deconectați cablul USB de la camera video, de la stația Handycam sau de la imprimantă ;
- să scoateți cardul de memorie “Memory Stick PRO Duo” din camera de luat vederi în timp ce sunt imprimate imaginile stocate pe card.

- Dacă imprimanta întrerupe lucrul, decuplați cablul USB, opriți imprimanta și reponiți-o, după care reluați operația de la început.
- Puteți selecta numai una dintre dimensiunile de imagine pe care imprimanta le poate tipări.
- La unele modele de imprimante, marginile de sus, de jos, din stânga și din dreapta ale imaginii pot fi modificate. Dacă imprimați o fotografie înregistrată cu un raport al laturilor de 16:9 (panoramic), marginile din stânga și din dreapta ale acesteia pot fi eliminate.
- Este posibil ca unele modele de imprimante să nu accepte funcția de printare a datei. Consultați instrucțiunile de folosire ale imprimantei pentru a afla detalii.
- Nu pot fi imprimate următoarele :
  - fotografii editate cu un calculator,
  - fotografii înregistrate cu alte echipamente,
  - fotografii cu dimensiunea mai mare de 4 MB,
  - fotografii cu dimensiuni mai mari de 3680 × 2760 pixeli.

#### Observații

- PictBridge reprezintă un standard industrial stabilit de Camera & Imaging Products Association (CIPA). Puteți tipări fotografii fără a utiliza un calculator, conectând o imprimantă direct la o cameră video digitală sau la un aparat foto digital, indiferent de model și de producătorul aparatului.
- Puteți imprima o imagine din interfața de redarea a fotografiilor din meniul (OPTION).

## Utilizarea suportului de înregistrare

# Categoria (MANAGE MEDIA – Gestionarea suportului media)

Această categorie vă permite să folosiți hard diskul sau o unitate “Memory Stick PRO Duo” pentru diverse scopuri.



Categoria

 (MANAGE MEDIA – Gestionarea suportului media)

### Lista elementelor

#### MOVIE MEDIA SET

*(stabilirea suportului pentru film)*

Puteți selecta suportul media pentru filme (pag. 22).

#### PHOTO MEDIA SET

*(stabilirea suportului pentru fotografii)*

Puteți selecta suportul media pentru fotografii (pag. 23).

#### MEDIA INFO

*(informații despre suportul media)*

Puteți afișa informațiile legate de suportul media, cum ar fi durata înregistrării (pag. 60).

#### MEDIA FORMAT

*(formatarea suportului media)*

Puteți să formatați suportul media și să recuperați astfel spațiul liber pentru înregistrare (pag. 61).

#### REPAIR IMG. DB. F

*(repararea fișierului cu baza de date a imaginilor)*

Puteți repara fișierul de gestionare a informațiilor de pe suportul media (pag. 63).

## Aflarea informațiilor legate de suportul media

Puteți afla durata de înregistrare rămasă pentru fiecare mod de înregistrare al suportului media selectat la [MOVIE MEDIA SET] (pag. 22) și spațiul liber și cel ocupat, aproximativ, de pe suportul media.

### Note

- În modul simplificat de funcționare, informațiile legate de suportul media nu pot fi consultate. Renunțați la modul Easy Handycam pentru aceasta (pag. 28).

Atingeți  (HOME) →  (MANAGE MEDIA) → [MEDIA INFO].

Este afișată durata de înregistrare rămasă pentru fiecare mod în parte.

### Observație

- Puteți afla spațiul disponibil etc. apăsând  din colțul din dreapta jos al ecranului.

### Pentru a opri afișarea

Atingeți .

### Note

- La calculul spațiului de pe suportul media, 1M = 1.048.576 bytes.  
Fracțiunile mai mici decât 1 MB nu sunt luate în considerație la afișarea spațiului de pe suportul media. De aceea, indicațiile totale ale dimensiunii spațiului disponibil și a celui nedisponibil de pe hard disk vor fi puțin mai mici decât în realitate.  
– **HDR-SR10E** :  
40.000 MB.
- Deoarece există o zonă rezervată fișierului cu baza de date a imaginilor, spațiul utilizat nu va fi indicat de 0 MB chiar dacă efectuați operația [MEDIA FORMAT] (pag. 61).

### Observație

- Sunt afișate numai informațiile pentru suportul media selectat la [MOVIE MEDIA SET]. Treceți la un alt suport media dacă este necesar (pag. 22).

## Ștergerea tuturor datelor (Formatare)

Prin formatare, toate imaginile înregistrate anterior pe suportul media sunt șterse, capacitatea acestuia fiind recuperată în întregime. Conectați adaptorul de rețea la mufa camerei, apoi cuplați cablul de alimentare la o priză de perete (pag. 16).

### Note

- Pentru a evita pierderea unor date importante, stocați-le pe un alt suport media (pag. 46) înainte de a efectua operația [MEDIA FORMAT].
- Când este activată funcția [MEDIA FORMAT], nu decuplați adaptorul de rețea.

### Formatarea hard diskului

- 1 Atingeți **HOME** → **MANAGE MEDIA** → **[MEDIA FORMAT]** → **[HDD]**.

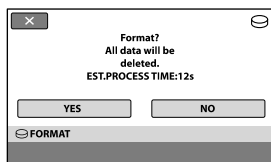

- 2 Atingeți **[YES]** → **[YES]**.

- 3 Când apare mesajul **[Completed.]**, atingeți **[OK]**.

### Formatarea cardului de memorie "Memory Stick PRO Duo"

- 1 Introduceți în camera video cardul "Memory Stick PRO Duo" care trebuie formatat.

- 2 Atingeți **HOME** → **MANAGE MEDIA** → **[MEDIA FORMAT]** → **[MEMORY STICK]**.

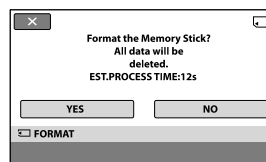

- 3 Atingeți **[YES]** → **[YES]**.

- 4 Când apare mesajul **[Completed.]**, atingeți **[OK]**.

### Note

- Nu scoteți cardul de memorie "Memory Stick PRO Duo" din camera video câtă vreme este aprins indicatorul luminos ACCESS.
- Vor fi șterse prin formatare chiar și imaginile protejate cu un alt echipament împotriva ștergerii accidentale.
- Dacă pe ecran apare indicația [Executing...], nu încercați să efectuați următoarele operații:
  - să acționați comutatorul POWER sau alte butoane,
  - să scoateți cardul de memorie "Memory Stick PRO Duo"

# Evitarea recuperării datelor de pe hard diskul camerei video

[ EMPTY] vă permite să scrieți date neinteligibile pe hard diskul camerei. În acest mod, va fi mai dificilă recuperarea datelor originale. Când dezafectați sau când dați camera video cuiva, se recomandă să efectuați operația [ EMPTY].

## Note

- Dacă efectuați operația [ EMPTY], toate imaginile vor fi șterse. Pentru a evita pierderea unor date importante, copiați-le pe un alt suport media (pag. 46) înainte de a efectua operația [ EMPTY].
- Nu puteți efectua operația [ EMPTY] decât dacă este conectat adaptorul de rețea la o priză de perete.
- Decuplați toate cablurile cu excepția adaptorului de rețea. Nu deconectați adaptorul de rețea în cursul desfășurării operației.
- În cursul desfășurării operației [ EMPTY], nu supuneți camera la șocuri sau vibrații.

**1** Conectați adaptorul de rețea la mufa DC IN a camerei și la o priză de perete.

**2** Porniți camera video.

**3** Atingeți (HOME) → (MANAGE MEDIA) → [MEDIA FORMAT] → [HDD].

Vă apare interfața care vă va permite formatarea [ FORMAT].

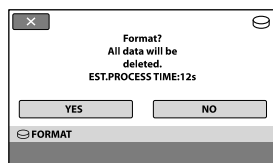

**4** Apăsați și țineți apăsat butonul (BACK LIGHT) timp de câteva secunde (pag. 109).

Apare interfața [ EMPTY].

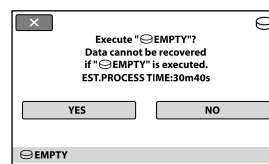

**5** Atingeți [Yes] → [Yes].

**6** Când este afișată indicația [Completed.], atingeți .

## Note

- Durata reală pentru efectuarea operației [ EMPTY] este de aproximativ 40 minute.
- Dacă ați întrerupt operația [ EMPTY], când este afișată indicația [Executing...], aveți grijă să încheiați operația înainte să efectuați [MEDIA FORMAT] sau [ EMPTY] data următoare când folosiți camera.

# Repararea fișierului cu baza de date a imaginilor

Această funcție verifică fișierul de gestionarea a informațiilor precum și corectitudinea datelor de film și foto de pe suportul media, reparând orice defecțiune constatată.

**1** Atingeți **HOME** → **MANAGE MEDIA** → **[REPAIR IMG. DB F.]** → **[HDD]** sau **[Memory Stick]**.

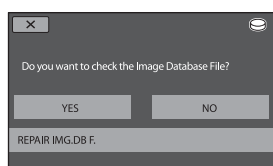

**2** Atingeți **[YES]**.

Începe operația de verificare a fișierului de gestionarea a informațiilor.

Dacă nu sunt depistate inadvertențe, atingeți **[OK]** pentru ca operația să se încheie.

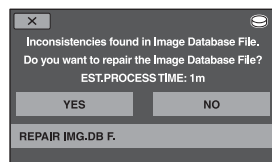

**3** Atingeți **[YES]**.

**4** Când apare mesajul **[Completed.]**, atingeți **[OK]**.

## Note

- Nu supuneți camera la șocuri sau vibrații în timpul operației și nici nu decuplați adaptorul de rețea și nu detașați acumulatorul.
- Câtă vreme este în curs de reparare fișierul cu baza de date a imaginilor de pe "Memory Stick PRO Duo", nu scoateți cardul de memorie din aparat.
- Repararea fișierelor cu baza de date a imaginilor de pe cardul "Memory Stick PRO Duo", respectiv a hard diskului este efectuată separat.

## Personalizarea camerei video

# Ce puteți face cu categoria (SETTINGS – reglaje) din meniul HOME

Puteți modifica funcțiile de înregistrare și reglajele privind funcționarea după cum vă este convenabil.

## Folosirea Meniului HOME

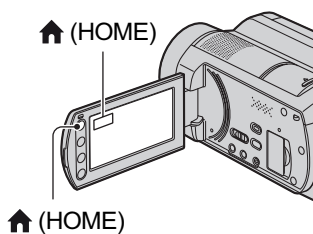

- 1 Porniți camera video, apoi apăsați butonul  (HOME).

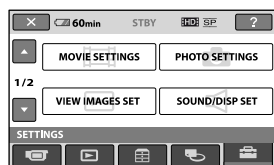

- 2 Atingeți  (SETTINGS).



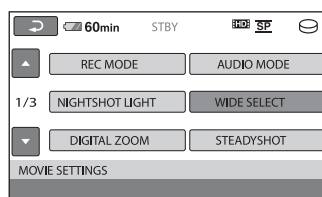

- 3 Atingeți elementul de reglaj dorit.

Dacă elementul nu este afișat pe ecran, atingeți  /  pentru a schimba pagina.



- 4 Atingeți varianta dorită.

Dacă varianta nu este afișată pe ecran, atingeți  /  pentru a schimba pagina.

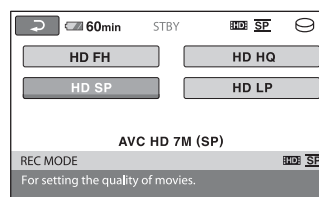



- 5 Modificați reglajul, apoi atingeți

.



**Lista elementelor de reglaj  
pentru categoria  (SETTINGS)**

**REGLAJE PENTRU FILME (pag. 66)**

Element	Pagina
REC MODE	66
AUDIO MODE	67
NIGHTSHOT LIGHT	67
WIDE SELECT	67
DIGITAL ZOOM	67
STEADYSHOT	68
AUTO SLW SHUTTR	68
X.V.COLOR	68
GUIDEFAME	68
ZEBRA	68
 REMAINING SET	68
SUB-T DATE	69
FLASH MODE*	69
FLASHLEVEL	69
REDEYEREDUC	69
FACE DETECTION	69
 INDEX SET* <sup>2</sup>	70
CONVERSION LENS	70

**REGLAJE PENTRU FOTOGRAFII  
(pag. 70)**

Element	Pagina
 IMAGE SIZE*	70
FILE NO.	71
NIGHTSHOT LIGHT	67
STEADYSHOT	68
GUIDEFAME	68
ZEBRA	68
FLASH MODE*	69
FLASHLEVEL	69
REDEYEREDUC	69
FACE DETECTION	69
CONVERSION LENS	70

**REGLAJE PENTRU VIZUALIZAREA  
IMAGINILOR (pag. 72)**

Element	Pagina
DATA CODE	72
 DISPLAY	72

**REGLAJE DE SUNET ȘI ECRAN\*\*  
(pag. 73)**

Element	Pagina
VOLUME*	73
BEEP*	73
LCD BRIGHT	73
LCD BL LEVEL	74
LCD COLOR	74

**REGLAJE LEGATE DE IEȘIREA  
SEMNALULUI (pag. 74)**

Element	Pagina
TV TYPE	74
DISP OUTPUT	75
COMPONENT	75

**CEAS /  LIMBĂ (pag. 75)**

Element	Pagina
CLOCK SET*	20
AREA SET	75
SUMMERTIME	75
 LANGUAGE SET*	75

## REGLAJE CU CARACTER GENERAL (pag. 76)

Element	Pagina
DEMO MODE	76
RECLAMP	76
CALIBRATION	104
A.SHUT OFF	76
QUICK ON STBY	76
REMOTE CTRL	76
DROP SENZOR	76
CTRL FOR HDMI	77

\* Disponibil și în modul simplificat de funcționare (pag. 25).

\*\* În modul simplificat de funcționare, denumirea meniului devine [SOUND SETTINGS].

## Reglaje pentru filme (Elemente de reglaj pentru înregistrarea filmelor)

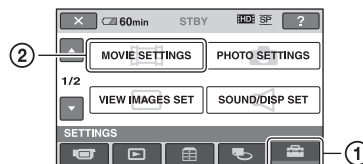

Atingeți ①, apoi ②.

Dacă elementul nu apare pe ecran, atingeți ▲ / ▼ pentru a trece la altă pagină.

### Cum se efectuează reglajul

⬆️ (HOME MENU) → pag. 64

⊕ (OPTION MENU) → pag. 78

Variantele implicite sunt marcate cu ►.

### REC MODE (mod de înregistrare)

Puteți selecta modul de înregistrare a unui film cu imagini la calitate HD, alegând unul dintre cele 4 nivele disponibile.

#### HD FH ( FH )

Se înregistrează în modul înaltă definiție (AVC HD 16 M (FH)).

#### HD HQ ( HQ )

Se înregistrează în modul înaltă definiție (AVC HD 9M (HQ)).

#### ► HD SP ( SP )

Se înregistrează în modul definiție standard (AVC HD 7M (SP)).

#### HD LP ( LP )

Este prelungită durata de înregistrare (redare îndelungată) (AVC HD 5M (LP)).

Puteți selecta modul de înregistrare a unui film cu imagini la calitate SD, alegând unul dintre cele 3 nivele disponibile.

#### SD HQ ( HQ )

Se înregistrează în modul înaltă definiție (SD 9 M (HQ)).

#### ► SD SP ( SP )

Se înregistrează în modul definiție standard (AVC HD 6M (SP)).

## SD LP ( LP )

Se înregistrează în modul înaltă definiție (SD 3 M (LP)).

### Notă

- Dacă înregistrați în modul LP, la redarea imaginilor este posibil să scadă calitatea filmelor sau ca scenele în care acțiunea se desfășoară rapid să apară cu zgomot.

### Observații

- Consultați paginile 11 și 24 pentru a afla durata de înregistrare disponibilă în fiecare mod în parte.
- Puteți selecta [REC MODE] pentru fiecare suport media în mod separat.

## AUDIO MODE (modul audio)

Puteți modifica formatul de înregistrare a sonorului.

### ► 5.1ch SURROUND (♫5.1ch)

Se înregistrează sonor cu efect de învăluire pe 5,1 canale.

### 2ch STEREO (♫2ch)

Se înregistrează sonor stereo pe 2 canale.

### Notă

- Indicația ♫2ch apare temporar indiferent de reglaj, când sunt redade filme înregistrate folosind reglajul [OFF] pentru [RECORD SOUND] de la [SMTH SLW REC].

## NIGHTSHOT LIGHT (iluminare Night Shot)

Dacă folosiți funcția NightShot (pag. 32) sau [SUPER NIGHTSHOT] (pag. 83), veți putea să înregistrați imagini mai clare alegând pentru opțiunea [NIGHTSHOT LIGHT] varianta [ON] (implicită). În acest caz vor fi emise radiații infraroșii (invizibile pentru ochiul uman).

### Note

- Nu acoperiți cu degetele sau cu alte obiecte emițătorul de radiații infraroșii (pag. 32).
- Detașați lentilele de conversie (opționale).
- Distanța maximă de la care puteți filma folosind opțiunea [NIGHTSHOT LIGHT] este de aproximativ 3 m.

## WIDE SELECT (raportul laturilor imaginilor)

La înregistrarea la definiție standard, puteți selecta raportul orizontal - vertical al imaginilor în funcție de televizorul conectat. Consultați și manualul de instrucțiuni care însoțește televizorul dumneavoastră.

### ► 16:9 WIDE

Se înregistrează imagini pe întreg ecranul, pentru un televizor cu ecran panoramic – 16:9 (wide).

### 4:3

Se înregistrează imagini pe întreg ecranul, pentru un televizor cu raportul laturilor ecranului de 4:3.

### Notă

- Alegeți pentru opțiunea [TV TYPE] varianta corectă, corespunzătoare televizorului conectat pentru redare (pag. 74).

## DIGITAL ZOOM (mărire digitală)

Puteți selecta nivelul maxim de mărire în cazul în care doriți ca imaginea să fie mărită mai mult decât în cazul măririi optice, 15× (varianta implicită), în timpul înregistrării. Țineți seama însă că atunci când folosiți mărire digitală, calitatea imaginii scade.

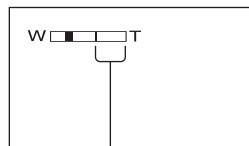

Partea din dreapta a scalei reprezintă factorul măririi digitale.

Zona corespunzătoare măririi este afișată când selectați nivelul de mărire.

### ► OFF

Nivelul maxim în cazul măririi realizate optic este 15×.

### 30×

Poate fi obținută o mărire optică de până la 15×, după care mărire se realizează digital până la 30×.

### 180×

Poate fi obținută o mărire optică de până la 15×, după care mărire se realizează digital până la 180×.

## STEADYSHOT (compensarea mișcărilor camerei)

Puteți compensa mișcările nedorite ale camerei (varianta stabilită implicit este [ON]). Alegeți pentru [STEADYSHOT] varianta [OFF] () când folosiți un trepied (opțional) deoarece imaginea va fi mai naturală.

## AUTO SLW SHUTTR (reducerea vitezei obturatorului)

Când pentru această opțiune este aleasă varianta [ON] (implicită), viteza obturatorului este redusă în mod automat la 1/25 secunde când se înregistrează în spații întunecate.

## X.V.COLOR

Când înregistrați, alegeți varianta [ON] pentru a surprinde o gamă cât mai largă de culori.

Diverse culori, cum ar fi culorile strălucitoare ale florilor sau albastrul turcoise al mării vor fi astfel reproduse mai fidel.

### Note

- Alegeți pentru [X.V.COLOR] varianta [ON] numai când conținutul înregistrat va fi redat cu un televizor compatibil cu x.v.Color.
- Dacă filmul înregistrat cu această funcție [ON] este redat de un televizor care nu este compatibil cu x.v.Color, este posibil să nu fie corect reproduse culorile.
- Pentru [X.V.COLOR] nu poate fi aleasă varianta [ON]:
  - dacă se înregistrează imagini la calitate SD (definiție standard),
  - la înregistrarea unui film.

## GUIDEFAME (caroiaj)

Alegând pentru opțiunea [GUIDEFAME] varianta [ON], puteți afișa un caroiaj pentru a verifica dacă subiectul este orizontal sau vertical. Caroiajul nu este înregistrat. Apăsați DISP / BATT INFO pentru ca să dispară chenarul. (Varianta implicită este [OFF]).

### Observație

- Poziționând subiectul în punctul de intersecție al caroiajului, compoziția va fi mai echilibrată.

## ZEBRA (hașură)

Zonele de ecran unde luminozitatea are nivelul stabilit apar hașurate (cu linii oblice paralele). Această facilitare are rol orientativ pentru ajustarea luminozității. Când modificați reglajul implicit, este afișat simbolul . Hașura nu este înregistrată.

### ► OFF

Nu este afișată hașura.

### 70

Hașura apare în zonele unde luminozitatea ecranului este de circa 70 IRE.

### 100

Hașura apare în zonele unde luminozitatea ecranului este de circa 100 IRE sau mai mare.

### Notă

- Zonele ecranului unde luminozitatea este de aproximativ 100 IRE sau mai mare, este posibil să fie supraexpuse.

### Observație

- IRE reprezintă luminozitatea ecranului.



## REMAINING SET (indicatorul spațiului rămas)

### ► ON

Indicatorul spațiului rămas pe disc este afișat mereu.

### AUTO

Este afișată timp de circa 8 secunde durata rămasă de înregistrare a filmului, în următoarele cazuri :

- dacă aparatul recunoaște capacitatea rămasă a suportului media când indicatorul luminos  (film) este aprins ;
- dacă apăsați DISP/BATT INFO pentru ca indicatorul să comute între pozițiile pornit / oprit când indicatorul luminos  (film) este aprins ;
- dacă selectați unul dintre modurile de înregistrare pentru filme din HOME MENU.

### 🔔 Notă

- Dacă durata de înregistrare disponibilă pentru filme este mai mică de 5 minute, indicatorul rămâne afișat pe ecran.

## SUB-TDATE (date legate de subtitrare)

Dacă alegeți varianta [ON] (implicită), puteți afișa data și ora înregistrării în timpul redării imaginilor înregistrate cu camera dvs., la echipamente compatibile cu funcția de subtitrare. Consultați și documentația aparatului respectiv.

### 🔔 Note

- Imaginile înregistrate la definiție înaltă (HD) pot fi redare numai de echipamente compatibile cu formatul AVCHD.
- Opțiunea [SUB-T DATE] nu este disponibilă pentru imagini la calitate SD.

## FLASH MODE (modul bliț)

Puteți selecta reglajul pentru bliț pentru a fotografia cu blițul intern sau cu unul extern (opțional) care este compatibil cu camera dvs. video.

### ▶ AUTO

Este emisă lumină în mod automat când lumina mediului ambiant este insuficientă.

### ON ( )

Blițul emite întotdeauna lumină, indiferent de iluminarea spațiului în care se înregistrează.

### OFF ( )

Se înregistrează fără bliț.

### 🔔 Note

- Distanța recomandată până la subiect, când este folosit blițul încorporat este cuprinsă între 0,3 și 2,5 m.
- Eliminați orice urmă de praf de pe suprafața blițului înainte de a-l folosi. Eficiența blițului poate fi afectată dacă apar decolorări datorate căldurii sau obstrucționări ale luminii emise de bliț.
- Indicatorul luminos  / CHG luminează intermitent și rămâne aprins când acumulatorul este complet ocupat.

- Dacă utilizați blițul în spații luminoase cum ar fi pentru a înregistra un subiect poziționat contra luminii, este posibil ca acesta să nu fie eficient.

## FLASH LEVEL (nivelul blițului)

Puteți regla această funcție când folosiți blițul încorporat sau un bliț extern (opțional) care este compatibil cu camera dvs.

### HIGH ( + )

Nivelul blițului crește.

### ▶ NORMAL ( )

### LOW ( - )

Nivelul blițului scade.

## REDEYE REDUC (reducere efect de ochi roșii)

Puteți regla această funcție când fotografiați folosind blițul încorporat sau un bliț extern (opțional) care este compatibil cu camera dvs. Puteți evita efectul de ochi roșii activând blițul înainte de înregistrare.

Dacă alegeți pentru [REDEYE REDUC] varianta [ON], după care pentru [FLASH MODE] alegeți varianta [AUTO] sau [ON], este afișat simbolul . Puteți evita apariția ochilor roșii activând opțiunea de iluminare prealabilă care să acționeze înainte ca blițul să emită lumină.

### 🔔 Notă

- Este posibil ca reducerea fenomenului de ochi roșii să nu aibă efectul dorit în funcție de diferențele individuale și de alte condiții.

## FACE DETECTION (detecția fețelor)

Detectează figurile și ajustează automat focalizarea, culorile și expunerea. Totodată este optimizată figura din imagine.

### ▶ ON ( )

Detectează o figură și o încadrează într-un chenar. Figura detectată este optimizată automat.

Chenar cu figura detectată

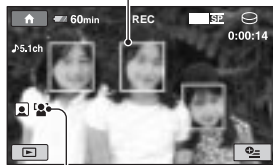

Marcaj pentru fața detectată

### ON [NOFRAMES] ( )

Detectează o figură fără a o încadra în chenar. Figura detectată este optimizată automat.

### OFF

Nu se utilizează [FACE DETECTION].

#### Note

- În funcție de condițiile de înregistrare, este posibil să nu fie detectate figuri.
- În funcție de condițiile de înregistrare, este posibil ca funcția [FACE DETECTION] să nu acționeze corect. Într-o astfel de situație alegeți pentru această funcție varianta [OFF].

### INDEX SET (reglaj index)

Reglajul implicit este [ON] și vă permite să căutați în mod automat fețele și să afișați interfața [Face Index] (pag. 37).

#### Simbolurile sub formă de portret și semnificația lor



 : Când reglajul este [ON].

 : Acest simbol apare intermitent când camera detectează o figură. Simbolul încetează să clipească dacă figura este înregistrată folosind Face Index.

 : Acest simbol apare când figurile nu pot fi înregistrate în [Face Index]\*.

\* Numărul de figuri detectate este limitat.

### CONVERSION LENS (lentile de conversie)



Când folosiți lentile de conversie (opționale), folosiți această funcție pentru a înregistra utilizând maximum de compensare a mișcărilor nedorite ale camerei pentru fiecare obiectiv. Puteți selecta [WIDE CONVERSION] (  ) sau [TELE CONVERSION] (  ). Varianta implicită este OFF.

## Reglaje pentru fotografii

(Elemente de reglaj pentru înregistrarea fotografiilor)



Atingeți ①, apoi ②.

Dacă elementul nu apare pe ecran, atingeți  /  pentru a trece la altă pagină.

### Cum se efectuează reglajul

 (HOME MENU) → pagina 64

 (OPTION MENU) → pagina 78

Variantele implicite sunt marcate cu ►.

### IMAGE SIZE (dimensiunea fotografiei)

#### ► 4,0M ( )

Sunt înregistrate fotografiile clare (2304 × 1728).

#### 3,0 M ( )

Permite înregistrarea clară a fotografiilor cu raportul laturilor 16:9 (2304 × 1296).

#### 1,9M ( )

Permite înregistrarea mai multor fotografii la o calitate relativ bună (1600 × 1200).

#### VGA (0,3M) ( )

Permite înregistrarea numărului maxim de fotografii (640 × 480).

#### Notă

- Dimensiunea selectată a imaginii este eficientă când indicatorul luminos  (foto) este aprins.

## Capacitatea cardului “Memory Stick PRO Duo” și numărul de imagini ce pot fi înregistrate\*

Când comutatorul POWER este în poziția  (Foto)

unitate de măsură : nr. imagini

	4.0M 2304 × 1728 
1GB	475
2GB	970
4GB	1900
8GB	3850

\* În tabel sunt prezentate numerele de fotografii cu dimensiunea maximă ce pot fi înregistrate cu camera video. Numărul real de imagini ce pot fi înregistrate este afișat pe ecranul LCD în timpul înregistrării.

### Notă

- Numerele din tabel au fost determinate la utilizarea unui card de memorie “Memory Stick PRO Duo” produs de Sony Corporation. Numărul fotografiilor înregistrate depinde de condițiile de înregistrare și de tipul de card de memorie.
- Puteți înregistra cel mult 9.999 de fotografii pe hard disk.
- Rezoluția fotografiilor este obținută cu ajutorul dispoziției unice a pixelilor Senzorului CMOS ClearVid marca Sony și sistemului de procesare de imagine (BIONZ).

### Observație

- Pentru înregistrarea fotografiilor, puteți utiliza un “Memory Stick Duo” cu capacitatea mai mică de 1 GB.

**FILE NO.**   
(numărul fișierului)

### ► SERIES

Sunt alocate numere succesive fișierelor de fotografii chiar dacă unitatea “Memory Stick PRO Duo” este înlocuită cu o alta. Numărătoarea fișierelor este reluată de fiecare dată când este creat un director nou sau când directorul de înregistrare este înlocuit cu un altul.

### RESET

Sunt atribuite numere succesive fișierelor, continuând după numărul cel mai mare de fișier existent pe suportul media curent.

**NIGHTSHOT LIGHT**   
(iluminare NightShot)

Consultați pagina 67.

**STEADYSHOT**   
(stabilizator de imagine)



Consultați pagina 68.

**GUIDEFAME**   
(chenar de ghidare)

Consultați pagina 68.

**ZEBRA (hașură)** 

Consultați pagina 68.

**FLASH MODE (modul bliț)**  

Consultați pagina 69.

**FLASHLEVEL**   
(nivelul blițului)

Consultați pagina 69.

**REDEYE REDUC**   
(reducerea efectului de ochi roșii)

Consultați pagina 69.

**FACE DETECTION**   
(detectia fețelor)

Consultați pagina 69.

**CONVERSION LENS**   
(lentile de conversie)

Consultați pagina 70.

# Reglaje de vizualizare a imaginilor

(Elemente de reglaj pentru particularizarea ecranului)



Atingeți ①, apoi ②.

Dacă elementul nu apare pe ecran, atingeți ▲ / ▼ pentru a trece la altă pagină.

## Cum se efectuează reglajul

🏠 (HOME MENU) → pag. 64

⊕ (OPTION MENU) → pag. 78

Variantele implicite sunt marcate cu ▶.

## DATA CODE (cod de date) 🏠 ⊕

În timpul redării, camera dvs. afișează informații înregistrate în mod automat (cod de date) împreună cu imaginile.

### ▶ OFF

Codul de date nu este afișat.

### DATE/TIME

Sunt afișate data și ora.

### CAMERA DATA

(date privind camera)

Sunt afișate date privind reglarea camerei.

### DATE/TIME (data / ora)

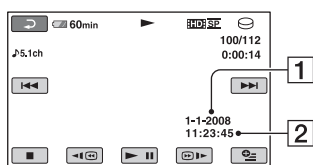

1 Data

2 Ora

## CAMERA DATA (date privind camera)

### Film

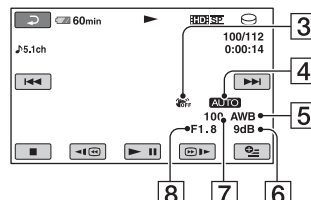

### Fotografie

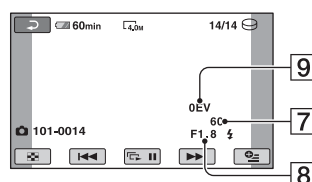

3 SteadyShot - oprit

4 Luminozitate

5 Echilibru de alb

6 Amplificare (gain)

7 Viteza obturatorului

8 Valoarea aperturii

9 Expunere

### 🔍 Observații

- Simbolul ⚡ apare în cazul înregistrării unei imagini cu ajutorul unui bliț.
- Codul de date este afișat pe ecranul TV dacă este conectată camera la un televizor.
- Indicatorul comută între următoarele elemente la apăsarea butonului DATA CODE de la telecomandă : [DATE/TIME] (Data și ora) → [CAMERA DATA] (date privind camera) → [OFF] (nimic afișat).
- În funcție de condițiile legate de suportul media, pe ecran va apărea indicația [--:--:--].



## DISPLAY (afișaj)

Puteți selecta numărul de reprezentări de mici dimensiuni care apar în interfața VISUAL INDEX.

Reprezentări de mici dimensiuni  *Glosar* (pag. 115)

### ► ZOOM LINK

Modifică numărul de reprezentări de dimensiuni reduse afișate (6 sau 12), folosind cursorul de zoom al camerei dvs. video\*.

#### 6IMAGES

Afișează reprezentările de dimensiuni reduse a 6 imagini.

#### 12IMAGES

Afișează reprezentările de dimensiuni reduse a 12 imagini.



\* Puteți acționa cu butoanele de zoom de pe marginea ecranului LCD sau cu cele ale telecomenzii.

## Reglaje de sunet și ecran

(Elemente de reglaj pentru sonor și pentru ecran)



Atingeți ①, apoi ②.

Dacă elementul nu apare pe ecran, atingeți  /  pentru a trece la altă pagină.



### Cum se efectuează reglajul

 (HOME MENU) → pag. 64

 (OPTION MENU) → pag. 78

Variantele implicite sunt marcate cu ►.

## VOLUME (volum)

Atingeți butoanele  /  pentru a regla volumul (pag. 36).

## BEEP (semnal sonor)



### ► ON

La pornirea/oprirea înregistrării sau când acționați afișajul tactil este emis un semnal acustic sub forma unei melodii.

### OFF

Nu se aude melodia.

## LCD BRIGHT (luminozitate LCD)

Puteți regla luminozitatea ecranului LCD cu butoanele  / .

① Reglați luminozitatea atingând  / .

② Atingeți .

### Observație

• Acest reglaj nu influențează în nici un fel imaginile înregistrate.

## LCD BL LEVEL (iluminarea din spate a ecranului LCD)

Puteți regla iluminarea din spate a ecranului LCD.

### ► NORMAL

Iluminare standard.

### BRIGHT

Iluminarea ecranului LCD este mai puternică.



### 🔗 Note

- Când conectați camera dvs. video la o priză de perete folosind adaptorul de rețea furnizat, este selectată automat varianta [BRIGHT] pentru acest reglaj.
- Când selectați varianta [BRIGHT], autonomia acumulatorului se diminuează puțin la înregistrare.
- Dacă deschideți panoul LCD la 180 de grade, cu ecranul spre exterior și apropiați panoul LCD de corpul camerei, reglajul devine automat [NORMAL].

### 🔗 Observație

- Acest reglaj nu influențează în nici un fel imaginile înregistrate.

## LCD COLOR

Puteți regla culoarea ecranului LCD atingând butoanele  / .



Intensitate  
scăzută

Intensitate  
ridicată

### 🔗 Observație



- Acest reglaj nu influențează în nici un fel imaginile înregistrate.

## Reglaje legate de ieșirea semnalului

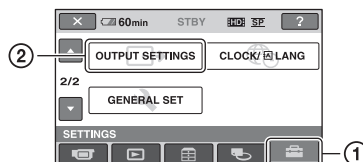
(Elemente de reglaj pentru conectarea altor echipamente)



Atingeți ①, apoi ②.

Dacă elementul nu apare pe ecran, atingeți  /  pentru a trece la altă pagină.

### Cum se efectuează reglajul

 (HOME MENU) → pag. 64

 (OPTION MENU) → pag. 78

Variantele implicite sunt marcate cu ►.

## TV TYPE (tip de televizor)

La redarea imaginilor, semnalul trebuie convertit în funcție de televizorul conectat. Imaginile înregistrate sunt redată în următoarele două moduri.

### ► 16:9

Selectați aceasta pentru a vizualiza imaginile la un televizor panoramic 16:9.

Imagini în format panoramic (16:9)



Imagini în format (4:3)



### 4:3

Selectați aceasta pentru a vizualiza imaginile la un televizor standard 4:3.

Imagini în format panoramic (16:9)



Imagini în format (4:3)



### 🔗 Notă

- Raportul orizontal - vertical pentru imaginea înregistrată la calitate HD (înaltă definiție) este 16:9.

## DISP OUTPUT (ieșire pentru ecran)

### ► LCD PANEL

Informații cum ar fi codul temporal sunt afișate pe ecranul LCD.

### V-OUT/PANEL

Informații cum ar fi codul temporal sunt afișate pe ecranul televizorului, pe ecranul LCD.

### ⚙ Notă

- Reglajul [DISP OUTPUT] poate fi modificat în funcție de varianta stabilită pentru [CTRL FOR HDMI] (pag. 77).

## COMPONENT (componente)

Selectați [COMPONENT] când conectați camera la televizor folosind mufa de intrare pe componente.

### 576i

Selectați această variantă când conectați camera la un televizor cu mufă de intrare pentru componente.

### ► 1080i / 576i



Alegeți această variantă când conectați camera la un televizor care are mufă de intrare pe componente și care este capabil să afișeze semnal 1080i.

## Ceas / Limbă

(Elemente de reglaj pentru stabilirea orei și a limbii folosite)



Atingeți ①, apoi ②.

Dacă elementul nu apare pe ecran, atingeți  /  pentru a trece la altă pagină.

### Cum se efectuează reglajul

 (HOME MENU) → pag. 64



 (OPTION MENU) → pag. 78

## CLOCK SET (potrivirea ceasului)

Vezi pag. 20.

## AREA SET (diferența de fus orar)

Puteți stabili diferența de fus orar fără a opri ceasul.

Alegeți fusul orar corespunzător folosind  /  când utilizați aparatul în străinătate, în regiuni cu alt fus orar.

Consultați diferențele de fus orar prezentate la pag. 98.

## SUMMERTIME (ora de vară)

Puteți modifica acest reglaj fără a opri ceasul. Alegeți varianta [ON] pentru ca indicația orei să avanseze cu 1 oră.

## LANGUAGE SET (limba folosită)

Puteți alege limba care să fie utilizată pentru afișarea informațiilor pe ecran.

### ⚙ Observație

- În cazul în care nu găsiți limba dvs. maternă printre opțiuni, camera video vă pune la dispoziție varianta [ENG[SIMP]] (engleză simplificată).

# Reglaje generale

(Alte elemente de reglaj)

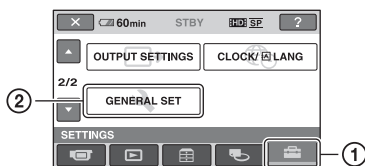

Atingeți ①, apoi ②.

Dacă elementul nu apare pe ecran, atingeți ▲ / ▼ pentru a trece la altă pagină.

## Cum se efectuează reglajul

🏠 (HOME MENU) → pag. 64

☰ (OPTION MENU) → pag. 78

## DEMO MODE (modul demonstrativ) 🏠

Reglajul implicit [ON] vă permite să urmăriți timp de circa 10 minute un program demonstrativ, după ce deplasați comutatorul POWER în poziția 🎬 (film).

### 🔍 Observație

- Demonstrația va fi suspendată în următoarele cazuri:
  - când apăsați butonul START / STOP sau PHOTO;
  - când atingeți ecranul în timpul desfășurării demonstrației (Demonstrația va reîncepe după circa 10 minute);
  - când puneți comutatorul POWER în poziția 📷 (foto);
  - când apăsați 🏠 (HOME) / ▶ (VIEW IMAGES).

## REC LAMP (indicator luminos de înregistrare) 🏠

Indicatorul luminos de înregistrare de pe partea frontală a camerei se aprinde, varianta implicită fiind [ON].

## CALIBRATION (calibrare) 🏠

Consultați pag. 104.

## A. SHUT OFF (oprirea automată) 🏠

### ▶ 5 min

Camera video se oprește în mod automat dacă au trecut circa 5 minute în care nu a fost folosită.

### NEVER (niciodată)

Camera video nu se oprește niciodată în mod automat.

### 🔍 Notă

- Dacă această cameră video este conectată la o priză de perete, pentru opțiunea [A.SHUT OFF] este aleasă automat varianta [NEVER].

## QUICK ON STBY (trecerea automată în standby) 🏠

Puteți stabili perioada după care camera să treacă automat în starea de așteptare (modul sleep) (pag. 32). Varianta stabilită implicit este [10 min.]

### 🔍 Notă

- Funcția [A.SHUT OFF] nu este activă în modul “sleep”.

## REMOTE CTRL (telecomandă) 🏠

Varianta stabilită implicit este [ON]. Vă permite să utilizați telecomanda care v-a fost furnizată (pag. 111).

### 🔍 Observație

- Selectați varianta [OFF] pentru a evita preluarea de către camera video a comenzilor transmise de telecomanda altui aparat video.

## **DROP SENSOR** (senzor de cădere)

Când senzorul de cădere detectează o mișcare de cădere a camerei, înregistrarea sau redarea imaginilor pot fi întrerupte, pentru a fi protejat hard diskul intern. Varianta stabilită implicit pentru [DROP SENSOR] este [ON]. Dacă este detectată o mișcare de cădere a camerei, apare simbolul .

### **Note**

- Alegeți pentru senzorul de cădere varianta [ON] când utilizați camera. În caz contrar, dacă scăpați camera din mână, este posibil să se deterioreze hard diskul intern.
- În situații de antigravitație, senzorul de cădere este activ. Dacă înregistrați imagini dintr-un carusel sau în timpul unei sărituri cu parașuta, puteți alege pentru [DROP SENSOR] varianta [OFF] () pentru ca senzorul de cădere să nu fie activat.

## **CTRL FOR HDMI** (comandă pentru HDMI)

Varianta stabilită implicit este [ON], și vă permite să comandați operația de redare cu ajutorul telecomenzii televizorului dvs., conectând camera la un televizor compatibil "BRAVIA" Sync prin intermediul unui cablu HDMI (pag. 44).

# Activarea funcțiilor folosind Meniul OPTION

Meniul pentru opțiuni  (OPTION) apare ca o fereastră extensibilă când faceți clic dreapta cu mouse-ul la calculator. Diverse funcții sunt afișate în contextul operației.

## Folosirea Meniului OPTION

**1** În timp ce folosiți camera, atingeți  (OPTION) pe ecran.

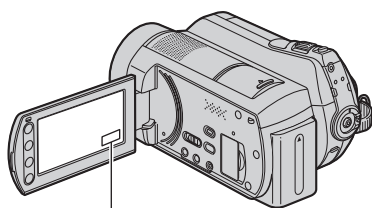

 (OPTION)

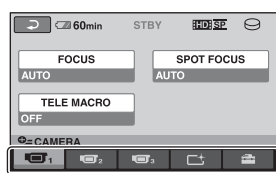

Clapetă

**2** Atingeți elementul de meniu dorit.

Dacă nu puteți găsi elementul dorit, atingeți o altă clapetă pentru a trece la o altă pagină.

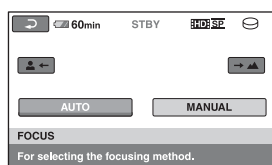





Dacă nu puteți găsi nicăieri elementul dorit, înseamnă că funcția respectivă nu este disponibilă în situația curentă.

**3** Modificați reglajul, apoi atingeți .

### Note











- Clapetele și elementele de meniu care apar pe ecran diferă în funcție de starea camerei la momentul respectiv (înregistrare / redare).
- Unele elemente apar fără clapetă.
- Meniul  OPTION nu poate fi utilizat în modul simplificat de funcționare.

## Elemente pentru înregistrare din Meniul OPTION

Element	🏠*	Pagina
<b>Clapeta</b> 		
FOCUS	–	80
SPOT FOCUS	–	80
TELE MACRO	–	80
EXPOSURE	–	81
SPOT METER	–	81
SCENE SELECTION	–	81
WHITE BAL.	–	82
COLOR SLOW SHTR	–	83
SUPER NIGHTSHOT	–	83
<b>Clapeta</b> 		
FADER	–	83
D. EFFECT	–	84
PICT. EFFECT	–	84
<b>Clapeta</b> 		
REC MODE	○	66
BLT-IN ZOOM MIC	–	84
MICREF LEVEL	–	84
 IMAGE SIZE	○	70
SELF-TIMER	–	84
FLASH MODE	○	69
TIMING	–	33
RECORD SOUND	–	33

\* Elemente care sunt incluse și în meniul HOME.

## Elemente pentru redare din Meniul OPTION

Element	🏠*	Pagina
<b>Clapeta</b> 		
DELETE	○	48
DELETE by date	○	48
DELETE ALL	○	48
<b>Clapeta</b> 		
DIVIDE	○	53
ERASE ALL	○	55
MOVE	○	55
<b>-- (clapetă care depinde de situație / nici o clapetă)</b>		
 ADD**	○	54
 ADD**	○	54
 ADD by date**	○	54
 ADD by date**	○	54
PRINT	○	58
SLIDE SHOW	–	39
VOLUME	○	73
DATA CODE	○	72
SLIDE SHOW SET	–	39
 ADD	○	54
 ADD	○	54
 ADD by date	○	54
 ADD by date	○	54
COPIES	–	58
DATE / TIME	–	58
SIZE	–	58
ERASE	○	55

\* Elemente care sunt incluse și în meniul HOME.

\*\* Elemente care sunt incluse în meniul HOME, dar care au denumiri diferite.

## Reglajele funcțiilor din Meniul OPTION







În continuare sunt descrise elementele care pot fi reglate numai din meniul OPTION.

Variantele implicite sunt marcate cu ►.

### FOCUS (focalizare)

Puteți regla manual focalizarea. Apelați la această funcție când vreți să focalizați asupra unui anumit subiect.



- 1 Atingeți indicația [MANUAL]. Apare simbolul .
- 2 Atingeți unul dintre simbolurile  (pentru a focaliza pe subiecte aflate în apropiere) sau  (pentru focalizarea pe subiecte aflate la distanță mare). Simbolul  apare când nu se poate focaliza mai aproape, iar  când nu se poate focaliza la distanță mai mare.
- 3 Atingeți .

Pentru reglarea automată a focalizării, apăsați [AUTO] →  la pasul 1.

#### Notă

- Distanța minimă necesară dintre camera dvs. video și subiect, pentru a obține o focalizare bună, este de circa 1 cm în cazul unghiurilor panoramice și de circa 80 cm în cazul înregistrării la distanță.

#### Observații

- Este mai ușor să focalizați asupra unui subiect dacă deplasați pârghia pentru puterea de mărire spre T (telefoto) pentru a regla focalizarea, apoi spre W (panoramic) pentru a adapta mărirea pentru înregistrare. Când doriți să înregistrați un prim-plan al unui subiect, deplasați pârghia pentru reglarea măririi spre W (unghi panoramic), apoi reglați focalizarea.
- Informațiile legate de distanța focală (distanța la care se află subiectul asupra căruia se focalizează, în cazul în care este întuneric și dificil de reglat focalizarea) apar timp de câteva secunde în următoarele cazuri (Aceste informații nu vor fi afișate corect dacă sunt utilizate lentile de conversie - opționale):
  - când modul de focalizare este schimbat din automat în manual,
  - dacă reglați manual focalizarea.

### SPOT FOCUS (focalizare punctuală)

Puteți alege și regla punctul focal vizând un subiect care nu este plasat în centrul ecranului.

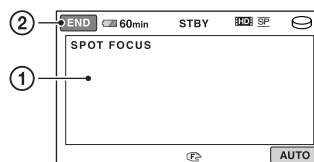

- 1 Atingeți subiectul de pe ecran. Apare simbolul .
- 2 Atingeți [END].

Pentru a regla automat focalizarea, atingeți [AUTO] → [END] la pasul 1.

#### Notă

- Dacă reglați [SPOT FOCUS], pentru [FOCUS] este aleasă automat varianta [MANUAL].

### TELE MACRO (prim planuri)

Opțiunea este utilă pentru înregistrarea subiectelor de mici dimensiuni, de exemplu flori sau insecte. Fundalul poate fi neclar, însă subiectul va apărea mai clar, ieșind în evidență.

Când pentru [TELE MACRO] alegeți varianta [ON] (pornit) ()<sup>1</sup>, mărirea (pag. 31) se deplasează spre partea superioară a secțiunii T (Telefoto–Fotografiere la distanță) permițând înregistrarea subiectelor de la distanțe mici, de până la 57 cm.



Pentru a renunța, apăsați [OFF] sau alegeți pentru mărire varianta unghi panoramic (secțiunea W).

#### Note

- Când focalizarea automată este greu de realizat, focalizați manual ([FOCUS], p. 80).





- Când înregistrați un subiect aflat la distanță, focalizarea poate fi dificilă și poate dura mai mult timp.

## EXPOSURE (expunere)

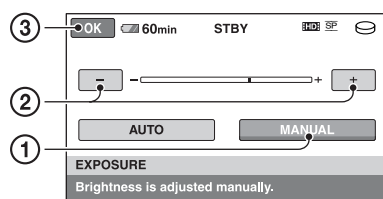
Puteți stabili manual luminozitatea unei imagini. Ajustați acest element când subiectul este prea luminos sau prea întunecat comparativ cu fundalul.

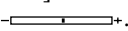



- 1 Atingeți [MANUAL].  
Apare simbolul .
- 2 Reglați expunerea atingând butoanele  / .
- 3 Atingeți [OK].

Pentru a reveni la reglarea automată a expunerii, apăsați [AUTO] → [OK], la pasul ①.

## SPOT METER (exponometrul punctual)

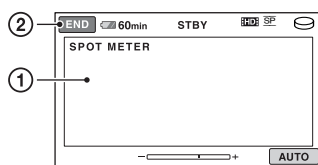
Puteți regla și fixa expunerea pentru un anumit subiect, astfel încât acesta să fie înregistrat în condiții de iluminare adecvată, cu toate că există un contrast puternic între subiect și fundal (spre exemplu, în cazul subiectelor aflate pe o scenă, sub lumina reflectoarelor).



- 1 Atingeți punctul de pe ecran pentru care doriți să reglați și să fixați expunerea.  
Apare simbolul .
- 2 Atingeți [END].

Pentru a reveni la reglarea automată a expunerii, apăsați [AUTO] → [END], la pasul ①.

## Notă

- Dacă folosiți opțiunea [SPOT METER], pentru [EXPOSURE] este aleasă în mod automat varianta [MANUAL].

## SCENE SELECTION (selecția scenei)

Puteți înregistra imagini în diferite situații folosind funcția [SCENE SELECTION].

### ► AUTO

Selectați această variantă pentru a fi înregistrate în mod automat imagini, fără a folosi funcția [SCENE SELECTION].

### TWILIGHT\* (☾) (Amurg)

Selectați aceasta pentru a menține atmosfera nocturnă a spațiilor în scenele înregistrate la asfințit.



### TWILIGHT PORT. (☾) (Portret în amurg)

Selectați aceasta pentru a înregistra subiecte pe un fundal nocturn.



### CANDLE (🕯) (Lumânare)

Selectați aceasta pentru a surprinde atmosfera scenelor luminate de lumânări.



### SUNRISE&SUNSET\* (☀) (Răsărit și apus de soare)

Selectați aceasta pentru a reproduce atmosfera unor scene cum ar fi apusul și răsăritul de soare.



### FIREWORKS\* (💣) (Focuri de artificii)

Alegeți aceasta pentru a immortaliza focurile de artificii în întreaga lor splendoare.



### LANDSCAPE\* (🏞) (Peisaj)

Alegeți aceasta pentru a filma clar elemente aflate la distanță. Reglajul permite camerei să evite



focalizarea pe un geam sau pe ochiurile unei plase metalice interpusă între camera video și subiect.

### PORTRAIT (👤) (Portret)

Alegeți această variantă pentru a scoate în evidență subiectul, spre exemplu o persoană sau o floare, prin estomparea fundalului.



### SPOTLIGHT\*\* (🔦) (Spot de lumină)

Selectați aceasta pentru a evita ca fețele persoanelor să apară excesiv de albe atunci când sunt iluminate puternic.



### BEACH\*\* (🏖️) (Plajă)

Alegeți această variantă pentru a immortaliza albastrul viu al apei oceanului sau al unui lac.



### SNOW\*\* (❄️) (Zăpadă)

Selectați aceasta pentru a înregistra imagini luminoase în cazul în care fundalul vizat conține mult alb.



\* Camera dvs. focalizează numai asupra subiectelor aflate la distanță.

\*\* Camera dvs. nu focalizează asupra subiectelor aflate în apropiere.

#### 🔧 Note

- Reglajul [WHITE BAL.] este anulat când efectuați reglajul [SCENE SELECTION].
- Chiar dacă alegeți varianta [TWILIGHT PORT.] când indicatorul 📷 (foto) este aprins, reglajul revine automat la varianta [AUTO] îndată ce indicatorul 🎞️ (film) se aprinde.

## WHITE BAL. (echilibrul de alb)



Puteți regla echilibrul de culoare în funcție de luminozitatea spațiului în care se înregistrează.

### ▶ AUTO

Echilibrul de alb este reglat în mod automat.

### OUTDOOR (☀️) (exterior)

Echilibrul de alb este stabilit astfel încât să fie adecvat pentru următoarele condiții de înregistrare :

- în aer liber,
- pentru vederi nocturne, reclame luminoase și focuri de artificii ,
- la răsăritul sau la apusul soarelui,
- la lumina unor lămpi cu fluorescență care dau lumină similară cu cea naturală.

### INDOOR (💡) (interior)

Echilibrul de alb este stabilit astfel încât să corespundă următoarelor condiții :

- pentru scene înregistrate la o petrecere sau în studiouri, unde condițiile de iluminare se modifică rapid,
- în interiorul unei clădiri,
- la lumina unor surse video din cadrul unui studio sau a unor lămpi color cu sodiu sau cu incandescență.

### ONE PUSH (👉) (o singură apăsare)

Echilibrul de alb va fi stabilit în funcție de lumina spațiului în care înregistrați.

- ① Apăsați [ONE PUSH].
- ② Vizați un obiect alb cum ar fi o bucată de hârtie care să umple ecranul, în aceleași condiții de iluminare în care ulterior veți înregistra subiectul.
- ③ Atingeți simbolul [👉].  
Simbolul 👉 va clipi des. După reglarea și memorarea echilibrului de alb, indicatorul încetează a mai clipi.

#### 🔧 Note

- Alegeți pentru [WHITE BAL.] varianta [AUTO] sau reglați culoarea folosind [ONE PUSH] la lumina unor lămpi cu fluorescență cu lumină albă sau albă rece.
- Dacă simbolul 👉 clipește des în cursul reglajului [ONE PUSH], continuați să vizați un obiect alb.
- Simbolul 👉 clipește rar dacă reglajul [ONE PUSH] nu a putut fi corect stabilit.
- Dacă este aleasă varianta [ONE PUSH], iar simbolul 👉 continuă să clipească și după atingerea butonului [OK], alegeți pentru opțiunea [WHITE BAL.] varianta [AUTO].
- Dacă reglați opțiunea [WHITE BAL.], pentru [SCENE SELECTION] este aleasă în mod automat varianta [AUTO].

### **Observații**

- Dacă schimbați acumulatorul având selectată varianta [AUTO] sau dacă deplasați camera de afară înăuntru (ori invers), selectați [AUTO] și vizați cu camera timp de 10 secunde un obiect alb din apropiere pentru ca echilibrul de culoare să fie mai bine reglat.
- Dacă echilibrul de alb a fost reglat folosind facilitatea [ONE PUSH], când modificați reglajul [SCENE SELECTION] sau când deplasați camera video în exterior, trebuie reluată operația [ONE PUSH] (*o singură apăsare*) pentru a reajusta echilibrul de alb.

### **COLOR SLOW SHTR** **(Color Slow Shutter)**



Când alegeți pentru opțiunea [COLOR SLOW SHTR] varianta [ON], apare simbolul  , și puteți înregistra imagini color mai luminoase, chiar și în spații întunecate.

Pentru a anula, atingeți [OFF].

### **Note**

- Când focalizarea automată este greu de realizat, focalizați manual -[FOCUS] (p. 80)
- Viteza obturatorului camerei dvs. de luat vederi se modifică în funcție de luminozitate, ceea ce poate conduce la reducerea dinamicii imaginii.

### **SUPER NIGHTSHOT** **(Super NightShot)**



Imaginea va fi înregistrată la o sensibilitate de cel mult 16 ori mai mare față de cea a unei înregistrări efectuate folosind funcția NightShot dacă este aleasă varianta [ON] pentru [SUPER NIGHTSHOT] în timp ce comutatorul NIGHTSHOT (pag. 32) este pus de asemenea în poziția ON.

Pe ecran apare simbolul **S** .

Pentru a anula, atingeți [OFF].

### **Note**

- Nu folosiți funcția [SUPER NIGHTSHOT] în spații luminoase deoarece pot apărea disfuncționalități.
- Nu acoperiți cu degetele sau cu alte obiecte emițătorul de radiații infraroșii (pag. 32).
- Demontați lentilele de conversie (opționale)
- Când focalizarea automată este greu de realizat, focalizați manual - [FOCUS] (p. 80).
- Viteza obturatorului camerei dvs. de luat vederi se modifică în funcție de luminozitate. Dinamica imaginii poate fi diminuată în acest caz.

### **FADER (gradare)**



Puteți înregistra tranziția dintre scene cu următoarele efecte adăugate intervalului respectiv :

- ① Selectați simbolul efectului dorit în [STBY] (la intrarea gradată în scenă) sau [REC] (la părăsirea treptată a scenei), apoi atingeți [OK].
- ② Apăsați butonul START/STOP.  
Indicatorul de gradare încetează să mai clipească și dispare când gradarea se încheie.

Pentru a renunța la această operație înainte de a începe, atingeți [OFF] la pasul ①. La apăsarea butonului START/STOP, reglajul este anulat.



#### **[WHITE FADER] (gradare dinspre alb)**



#### **[BLACK FADER] (gradare dinspre negru)**



## D. EFFECT (*efecte digitale*)

Dacă este selectat [OLD MOVIE], pe ecran apare simbolul  și puteți înregistra impregnând filmelor dumneavoastră o atmosferă de film vechi.

Pentru a renunța la opțiunea [D. EFFECT], atingeți [OFF].

## PICT. EFFECT (*efecte de imagine*)

Puteți adăuga efecte speciale unei imagini în timpul înregistrării sau al redării.

Este afișat simbolul .

### ► OFF

Nu este folosită opțiunea [PICT. EFFECT].

### SEPIA

Imaginea este sepia.

### B&W (alb-negru)

Imaginile sunt monocrome (alb-negru).

### PASTEL

Imaginile seamănă cu un pastel.



## BLT-IN ZOOM MIC (*microfon încorporat*)

Când pentru [BLT-IN ZOOM MIC] alegeți [ON] () , puteți înregistra filme cu sonor direcțional pe măsură ce deplasați cursorul de zoom sau ce apăsați butoanele de zoom de pe marginea panoului LCD (Varianta implicită este [OFF]).

## MICREF LEVEL (*nivelul microfonului*)

Puteți selecta nivelul microfonului pentru înregistrarea sunetului.

Selectați [LOW] dacă vreți să înregistrați un sunet puternic și interesant într-o sală de concerte etc.

### ► NORMAL

Sunt înregistrate diverse sunete înconjurătoare, care sunt convertite la un anumit nivel.

### LOW (↓)

Sunetul din mediul înconjurător este înregistrat fidel. Acest reglaj nu este adecvat pentru înregistrarea discuțiilor.

## SELF-TIMER (*cronometrul propriu*)

Când pentru [SELF-TIMER] este aleasă varianta [ON] și apare simbolul .

Apăsați PHOTO pentru a începe numărătoarea inversă. Fotografia este înregistrată cu o întârziere de circa 10 secunde.

Pentru a anula numărătoarea inversă atingeți [RESET].

Pentru a renunța la cronometrul propriu selectați [OFF].

### Observație

- Cronometrul propriu poate fi acționat și cu ajutorul butonului PHOTO al telecomenzii (pag. 111).

## Soluționarea defecțiunilor

# Soluționarea defecțiunilor

Dacă apar probleme la folosirea camerei de luat vederi, consultați următorul tabel pentru a soluționa defecțiunile. Dacă problema persistă, deconectați sursa de alimentare și contactați dealer-ul dvs. Sony.

- Operații generale / Funcționare simplificată / Telecomandă ..... 85
- Acumulator / Surse de alimentare ..... 86
- Ecran LCD ..... 87
- “Memory Stick PRO Duo” ..... 87
- Înregistrare ..... 88
- Redarea imaginilor ..... 90
- Redarea cu alte echipamente a imaginilor stocate pe un card “Memory Stick PRO Duo” ..... 90
- Realizarea de montaje ale imaginilor cu camera video ..... 90
- Vizionarea la televizor ..... 91
- Copierea / Conectarea la alte echipamente ..... 91
- Funcții care nu pot fi utilizate simultan ..... 91

### Citiți următoarele înainte de a trimite aparatul la reparat.

- Se poate ca aparatul să aibă nevoie de o inițializare sau de schimbarea hard diskului curent, în funcție de problema apărută. În acest caz, datele de pe hard disk vor fi șterse. Faceți copii de siguranță ale datelor de pe hard disk (pag. 46) pe un alt suport de memorie înainte de a trimite camera la reparat. Nu se vor acorda nici un fel de compensații pentru datele pierdute.
- Pentru repararea camerei, putem verifica o cantitate minimă de date stocate pe hard disk cu scopul ameliorării situației. Dealer-ul Sony nu va face însă nici copii și nici nu va stoca datele dumneavoastră.

### Operații generale / Funcționare simplificată / Telecomandă

#### Alimentarea nu pornește.

- Atașați un acumulator încărcat la camera video (pag. 16).
- Adaptorul de rețea a fost decuplat de la priză. Conectați ștecherul adaptorului de rețea la o priză de perete (pag. 16).

- Așezați camera video, în stația Handycam în poziție stabilă (pag. 16).

### Camera video nu funcționează chiar dacă alimentarea este pornită.

- Durează câteva secunde până ce camera este pregătită pentru a înregistra după ce alimentarea este pornită. Aceasta nu este o disfuncționalitate.
- Deconectați adaptorul de rețea de la priza de perete sau demontați acumulatorul și recuplați-l după circa 1 minut. În cazul în care funcțiile continuă să nu fie active, apăsați butonul RESET (pag. 109) cu un obiect cu vârf ascuțit. (Dacă apăsați butonul RESET, toate reglajele, inclusiv potrivirea ceasului, sunt inițializate.)
- Aparatul s-a încălzit foarte tare. Opriți aparatul și țineți-l o vreme într-un loc răcoros.
- Temperatura aparatului este foarte scăzută. Lăsați o vreme camera cu alimentarea pornită, apoi opriți-o și transportați-o într-un spațiu încălzit. Lăsați din nou camera video acolo o perioadă de timp, apoi încercați din nou să o folosiți.

### Butoanele nu funcționează.

- În timpul funcționării simplificate, nu sunt disponibile următoarele butoane :
  - butonul  (backlight) (pag. 33),
  - mărirea la redare (pag. 38),
  - pornirea și oprirea iluminării ecranului LCD (apăsând și menținând apăsat butonul DISP / BATT INFO timp de câteva secunde) (pag. 21).

### Butonul (OPTION) nu este afișat.

- Meniul OPTION nu poate fi utilizat în timpul funcționării simplificate (în modul Easy Handycam).

---

### Reglajele elementelor din meniu s-au modificat automat

- În timpul funcționării simplificate (în modul Easy Handycam), aproape toate elementele de meniu revin la valorile lor implicite.
- În modul simplificat de funcționare, sunt stabilite următoarele elemente de meniu :
  - [REC MODE] : [HD SP] sau [SD SP],
  - [DATA CODE] : [DATE / TIME].
- Următoarele reglaje revin automat la valorile implicite când comutatorul POWER este lăsat în poziția OFF (CHG) pentru mai mult de 12 ore :
  - [FOCUS]
  - [SPOT FOCUS]
  - [EXPOSURE]
  - [SPOT METER]
  - [SCENE SELECTION]
  - [WHITE BAL.]
  - [COLOR SLOW SHTR]
  - [SUPER NIGHTSHOT]
  - [BLT-IN ZOOMMIC]
  - [MICREF LEVEL]
  - [DROP SENSOR]

---

### Chiar dacă apăsați butonul EASY, reglajele meniului nu comută automat la valorile lor implicite.

- În modul simplificat de funcționare, următoarele reglaje rămân la valorile avute înainte de trecerea în modul Easy Handycam :
  - [MOVIE MEDIA SET]
  - [PHOTO MEDIA SET]
  - [AUDIOMODE]
  - [WIDE SELECT]
  - [X.V. COLOR]
  - [SUB-T DATE]
  - [FLASH MODE]
  - [INDEX SET]
  - [CONVERSION LENS]
  - [IMAGE SIZE]
  - [FILE NO.]
  - [DISPLAY]
  - [VOLUME]
  - [BEEP]
  - [TV TYPE]
  - [COMPONENT]
  - [CLOCK SET]

- [AREA SET]
- [SUMMERTIME]
- [LANGUAGE SET]
- [DEMO MODE]
- [CTRL FOR HDMI]

---

### Camera de luat vederi se încălzește.

- Camera se încălzește dacă alimentarea este pornită mai mult timp. Aceasta nu reprezintă o disfuncționalitate.

---

### Telecomanda furnizată nu funcționează.

- Alegeți pentru [REMOTE CTRL] varianta [ON] (pag. 76).
- Introduceți un acumulator în compartimentul care îi este destinat, respectând polaritatea pozitiv/negativ indicată prin marcajele +/- (pag. 111).
- Îndepărtați obstacolele dintre telecomandă și senzorul camerei video care îi este destinat.
- Feriți telecomanda de surse puternice de lumină cum ar fi lumina solară directă sau cea provenită de la corpuri de iluminat, în caz contrar fiind posibil ca telecomanda să nu funcționeze corespunzător.

---

### Un alt aparat DVD nu funcționează corespunzător atunci când folosiți telecomanda furnizată.

- Alegeți un alt mod de comandă decât DVD 2 pentru dispozitivul DVD sau acoperiți senzorul pentru telecomandă al respectivului aparat cu hârtie neagră.

### Acumulator / Surse de alimentare

#### Alimentarea se întrerupe brusc.

- Folosiți adaptorul de rețea.
- Dacă au trecut aproximativ 5 minute în care nu ați acționat camera, aceasta se oprește automat (A.SHUT OFF). Modificați reglajul pentru [A.SHUT OFF] (pag. 76), ori reporniți alimentarea.

- Dacă perioada de timp stabilită cu [QUICK ONSTBY] a trecut în modul "sleep", camera se va opri automat (pag. 76). Reporniți camera video.
- Încărcați acumulatorul (pag. 16).

---

**Indicatorul  $\zeta$  / CHG (încărcare) nu este luminos în timpul încărcării acumulatorului.**

- Deplasați comutatorul POWER în poziția OFF(CHG)(pag. 16).
- Montați corect acumulatorul la camera de luat vederi (pag. 16).
- Conectați bine cablul de alimentare la o priză de perete.
- Încărcarea acumulatorului s-a încheiat (pag. 16).
- Așezați camera în stația Handycam în poziție stabilă (pag. 16).

---

**Indicatorul  $\zeta$  / CHG (încărcare) luminează intermitent în timp ce acumulatorul este încărcat.**

- Montați corect acumulatorul la camera de luat vederi (pag. 16). Dacă problema persistă, deconectați adaptorul de rețea de la priza de perete și contactați dealer-ul dvs. Sony. Este posibil ca acumulatorul să fie uzat.

---

**Indicatorul autonomiei rămase a acumulatorului nu prezintă corect această perioadă de timp.**

- Temperatura mediului înconjurător este prea scăzută sau prea ridicată. Aceasta nu reprezintă o disfuncționalitate.
- Acumulatorul nu a fost suficient încărcat Reîncărcați complet acumulatorul. Dacă problema persistă, înlocuiți acumulatorul cu altul nou (pag. 16).
- Perioada de timp indicată este posibil să nu fie corectă, în funcție de condițiile de înregistrare.

---

**Acumulatorul se descarcă rapid.**

- Temperatura mediului înconjurător este prea scăzută sau prea ridicată. Aceasta nu reprezintă o disfuncționalitate.

- Acumulatorul nu a fost suficient încărcat Reîncărcați complet acumulatorul. Dacă problema persistă, înlocuiți acumulatorul cu altul nou (pag. 16).

## Ecran LCD

**Elementele de meniu apar de culoare gri.**

- Nu puteți selecta elementele de meniu care sunt afișate de culoare gri, în situația curentă de înregistrare / redare.
- Există unele funcții care nu pot fi activate simultan (pag. 91).

---

**Butoanele nu apar pe afișajul tactil.**

- Atingeți ușor afișajul cu cristale lichide.
- Apăsăți butonul DISP/BATT INFO al camerei video (sau butonul DISPLAY al telecomenzii (pag. 21, 111).

---

**Butoanele de pe afișajul tactil nu acționează corect sau nu funcționează deloc.**

- Reglați afișajul tactil ([CALIBRATION]) (pag. 104).

## "Memory Stick PRO Duo"

**Nu puteți acționa funcțiile folosind "Memory Stick PRO Duo".**

- Dacă folosiți un "Memory Stick PRO Duo" formatat pe un calculator, reformatați-l cu camera video (pag. 61).

---

**Nu puteți să ștergeți imagini stocate pe "Memory Stick PRO Duo" sau să formatați cardul de memorie.**

- Numărul maxim de fotografii pe care le puteți șterge simultan din interfața index este 100.
- Nu puteți șterge fotografii care au fost protejate la scriere cu un alt echipament.

---

**Denumirea fișierului de date este incorect sau este afișat intermitent.**



- Este posibil ca fișierul de date să fie deteriorat.

- Este posibil ca formatul fișierului de date să nu fie acceptat de camera dvs (pag. 100).

## Înregistrare

Consultați și secțiunea “Memory Stick PRO Duo” (pag. 87).

### La apăsarea butoanelor **START/STOP** sau **PHOTO** nu sunt înregistrate imagini.

- Este afișată interfața de redare. Treceți comutatorul POWER în poziția  (film) sau  (foto) pentru înregistrare (pag. 30).
- Nu puteți înregistra imagini în modul sleep. Apăsați funcția QUICK ON (pag. 32).
- Camera dvs. înscrie pe suportul media imaginea pe care tocmai ați înregistrat-o. Nu puteți înregistra alte imagini în această perioadă.
- Spațiul liber rămas pe suportul media este insuficient. Ștergeți imaginile care nu sunt necesare (pag. 48).
- Numărul total de filme sau de fotografii depășește capacitatea de înregistrare a suportului media (pag. 11). Ștergeți imaginile care nu sunt necesare (pag. 48).
- Nu puteți înregistra filme / fotografii cât timp este activat senzorul [DROPSENSOR] (pag. 76)
- Temperatura aparatului este foarte scăzută. Opriți camera și transportați-o într-un spațiu încălzit. Lăsați camera video acolo o perioadă de timp, apoi încercați din nou să o folosiți.
- Temperatura camerei video este extrem de ridicată. Opriți camera și lăsați-o un timp într-un loc răcoros, după care reporniți-o.

### Nu puteți înregistra o fotografie.

- Nu puteți înregistra fotografii în timp ce folosiți funcțiile :
  - [SMTH SLW REC]
  - [FADER]
  - [D.EFFECT]
  - [PICT.EFFECT].

### Indicatorul luminos **ACCESS** rămâne aprins și după încheierea înregistrării.

- Camera dvs. înscrie pe suportul media ultima scenă înregistrată.

### Unghiul de înregistrare este diferit.

- Unghiul de înregistrare poate varia în funcție de modul de lucru al camerei. Aceasta nu reprezintă o disfuncționalitate.

### Nu funcționează blițul.

- Nu puteți înregistra folosind blițul când fotografiați în cursul înregistrării de filme.
- Chiar dacă selectați declanșarea automată a blițului sau  reducerea automată a efectului de ochi roșii, nu puteți folosi blițul împreună cu :
  - NightShot
  - [SUPER NIGHTSHOT]
  - [TWILIGHT], [CANDLE], [SUNRISE&SUNSET], [FIREWORKS], [LANDSCAPE], [SPOTLIGHT], [BEACH] sau [SNOW] din [SCENE SELECTION]
  - [MANUAL] pentru [EXPOSURE]
  - [SPOTMETER]

### Durata reală disponibilă pentru înregistrarea unui film este mai scurtă decât durata evaluată a fi disponibilă pentru înregistrarea pe un suport media.

- În funcție de condițiile de înregistrare, durata disponibilă pentru înregistrare poate fi mai scurtă, spre exemplu un obiect care se deplasează rapid etc. (pag. 11, 24).

### Înregistrarea se oprește.

- Temperatura camerei video este extrem de ridicată. Opriți camera și lăsați-o câtăva vreme într-un loc răcoros.
- Temperatura aparatului este foarte scăzută. Opriți camera și transportați-o într-un spațiu încălzit. Lăsați camera video acolo o perioadă de timp, apoi încercați din nou să o folosiți.
- Dacă veți continua să supuneți camera la vibrații, înregistrarea se poate întrerupe.



---

**Există o diferență de timp între punctul unde a fost apăsat butonul START / STOP și punctul unde începe / se termină înregistrarea.**

- La camera dvs. video, poate exista o ușoară diferență între momentul în care ați apăsat butonul START / STOP și punctul unde începe / se termină înregistrarea filmului. Aceasta nu reprezintă o disfuncționalitate.

---

**Raportul laturilor imaginilor (16:9 / 4:3) nu poate fi modificat.**

- Raportul laturilor imaginilor filmului înregistrat la calitate HD (înalță definiție) este 16:9 (panoramic).

---

**Funcția de autofocalizare nu acționează.**

- Alegeți pentru opțiunea [FOCUS] varianta [AUTO] (pag. 80).
- Condițiile în care se desfășoară înregistrarea nu sunt adecvate focalizării automate. Reglați manual focalizarea (pag. 80).

---

**Funcția [STEADYSHOT] nu acționează.**

- Alegeți pentru [STEADYSHOT] varianta [ON] (pag. 68).
- Este posibil ca funcția [STEADY SHOT] să nu poată compensa vibrațiile excesive.

---

**Subiectele care traversează rapid cadrul pot apărea deformat.**

- Acesta se numește fenomen de plan focal și nu reprezintă o disfuncționalitate. Depinzând de modul în care dispozitivul de imagine (senzorul CMOS) citește semnalele, subiectul care traversează rapid cadrul poate apărea deformat în funcție de condițiile de înregistrare.

---

**Pe ecran apar mici puncte albe, roșii, albastre sau verzi.**

- Când înregistrați folosind [SUPER NIGHTSHOT PLS] sau [COLOR SLOW SHTR], pe ecran apar puncte. Aceasta nu reprezintă o disfuncționalitate.

---

**Culoarea imaginilor nu este corect afișată pe ecran.**

- Puneți comutatorul NIGHTSHOT în poziția OFF (pag. 32).

---

**Imaginea de pe ecran este luminoasă și subiectul nu apare pe ecran.**

- Puneți comutatorul NIGHTSHOT în poziția OFF (pag. 32).

---

**Imaginea afișată pe ecran este întunecată, iar subiectul nu apare pe ecran.**

- Apăsați și țineți apăsat butonul DISP / BATTINFO pentru câteva secunde pentru a porni iluminarea ecranului (pag. 21).

---

**Apar benzi orizontale în imagini.**

- Aceste anomalii apar când înregistrați imagini la lumina unor lămpi cu fluorescență, a unor becuri cu sodiu sau cu mercur. Aceasta nu reprezintă o disfuncționalitate.

---

**Nu puteți acționa funcția [SUPER NIGHTSHOT].**

- Puneți comutatorul NIGHTSHOT în poziția ON.

---

**Funcția [COLOR SLOW SHTR] nu acționează corect.**

- În întuneric total, este posibil ca funcția [COLOR SLOW SHTR] să nu acționeze corect. Folosiți funcția NightShot sau [SUPERNIGHTSHOT].



---

**Nu puteți regla [LCD BL LEVEL].**

- Nu puteți regla [LCD BL LEVEL] dacă :
  - panoul LCD este închis cu ecranul spre exterior,
  - alimentarea este asigurată de adaptorul de rețea.

## Redarea imaginilor

**Nu puteți găsi imagini care să fie redade.**

- Selectați suportul media și calitatea imaginilor pentru filmul care vreți să fie redat atingând  (HOME) →  (MANAGEMEDIA) → [MOVIE MEDIA SET] sau [PHOTOMEDIA SET] (pag. 22).

**Fotografiile nu pot fi redade.**

- Fotografiile nu pot fi redade dacă ați modificat fișierele sau directoarele, ori dacă ați realizat montaje ale datelor pe un calculator. (În acest caz, denumirea fișierelor apare intermitent.) Aceasta nu reprezintă o disfuncționalitate (pag. 101).
- Este posibil ca fotografiile înregistrate cu alte aparate să nu poată fi redade sau să nu apară la dimensiunea reală. Aceasta nu reprezintă o disfuncționalitate (pag. 101).

**În interfața VISUAL INDEX, pe o imagine apare simbolul “?”.**

- Acest simbol poate apărea pe fotografiile înregistrate cu alte echipamente sau pe cele care au fost editate pe calculator etc.
- Ați decuplat adaptorul de rețea sau ați detașat acumulatorul înainte ca indicatorul ACCESS să se stingă. Această operație poate deteriora datele de imagine, ceea ce va fi semnalizat cu simbolul “?”.

**Simbolul “” apare pe o imagine în interfața VISUAL INDEX.**

- Efectuați operația [REPAIR IMG.DB F.] (pag. 63). Dacă indicația continuă să apară, ștergeți imaginea marcată cu  (pag. 48).

**La redarea discului se aude un sunet slab sau sonorul nu se aude deloc.**

- Măriți nivelul volumului sonor (pag. 36).
- Sunetul nu este transmis la ieșire când ecranul LCD este închis. Deschideți ecranul LCD.
- Când înregistrați sonorul alegând pentru opțiunea [MICREF LEVEL] (pag. 84) varianta [LOW], este posibil ca sonorul înregistrat să fie dificil de auzit.

- În cazul folosirii [SMTH SLW REC], nu puteți înregistra sunete în cursul unor filmări de circa 3 secunde.

**Canalul sonor din stânga și din dreapta se vor auzi neechilibrat la redarea cu calculatorul sau cu alte echipamente.**

- Aceasta se întâmplă când sunetul înregistrat pe 5,1 canale este convertit la 2 canale (sonor stereo obișnuit) cu ajutorul calculatorului sau al altui echipament (pag. 31). Aceasta nu reprezintă o disfuncționalitate.
- Schimbați tipul de conversie audio (tipul de downmix) la redarea cu echipamente stereo (2ch). Consultați și manualul de instrucțiuni al celui alt aparat utilizat pentru redare.
- Schimbați sonorul la 2 canale când creați un disc folosind aplicația software “Picture Motion Browser”.
- Înregistrați sunetul alegând [2ch STEREO] pentru [AUDIO MODE] (pag. 67).

**Redarea cu alte echipamente a imaginilor stocate pe un “Memory Stick PRO Duo”**

**Imaginile nu fi redade sau cardul “Memory Stick Duo” nu este recunoscut.**

- Nu puteți reda un film înregistrat la calitate HD (întă de definiție) pe un card “Memory Stick PRO Duo” cu un echipament care nu este compatibil cu formatul AVCHD.

**Realizarea de montaje ale imaginilor cu camera video**

**Nu puteți realiza montaje.**

- Nu pot fi realizate montaje din cauza stării imaginilor.

**Nu pot fi adăugate imagini la Lista de redare.**

- Suportul media este complet ocupat.
- Numărul de imagini adăugate nu poate depăși 999 în cazul în care calitatea lor este HD (întă de definiție), respectiv 99 SD (definiție standard) pe o listă de redare.

Ștergeți scenele inutile din Lista de redare (pag. 55)

- Nu puteți adăuga fotografiile în lista de redare.

#### **Un film nu poate fi divizat.**

- Un film este prea scurt pentru a fi divizat.
- Un film protejat cu un alt echipament nu poate fi divizat.

#### **Nu puteți captura o imagine dintr-un film.**

- Suportul media pe care vreți să stocați fotografiile este complet ocupat.

### **Vizionarea la televizor**

#### **Nu puteți să vizualizați imaginile sau să ascultați sonorul la un televizor.**

- Când folosiți un cablu video pe componente, reglați [COMPONENT] în funcție de cerințele dispozitivului conectat (pag. 75).
- Dacă folosiți un cablu pe componente video, aveți grijă ca mufele roșie și albă ale cablului de conectare A/V să fie cuplate (pag. 41, 42).
- În cazul în care conțin semnale de protejare a drepturilor de autor, imaginile nu sunt transmise la ieșire prin mufa HDMI OUT.
- Când folosiți conectorul S VIDEO, aveți grijă ca mufele roșie și albă ale cablului de conectare A/V să fie cuplate (pag. 42).

#### **Imaginile apar distorsionate la redarea cu un televizor cu raportul laturilor 4:3.**

- Aceasta se întâmplă când vizionați o imagine înregistrată în modul 16:9 (panoramic) cu un televizor cu raportul laturilor ecranului 4:3. Reglați opțiunea [TV TYPE] în funcție de televizor (pag. 74) și redați imaginile.

#### **În partea de sus și de jos a imaginilor apar benzi negre la un televizor cu raportul laturilor 4:3.**

- Aceasta se întâmplă când vizionați imagini înregistrate în format 16:9 (panoramic) la un televizor care folosește formatul 4:3 TV. Aceasta nu reprezintă o disfuncționalitate.

### **Copierea / conectarea la alte echipamente**

#### **Nu puteți copia corect.**

- Nu puteți copia imagini folosind cablul HDMI.
- Cablul de conectare A/V nu este cuplat în mod corespunzător. Aveți grijă să fie bine conectat cablul la mufa de intrare a altui aparat (pag. 39).

### **Funcții care nu pot fi utilizate simultan**

Lista de mai jos prezintă exemple de elemente de meniu și de funcții care nu pot fi utilizate simultan.

<b>Indisponibilă</b>	<b>Din cauza reglajelor următoare</b>
Backlight	[SPOT METER], [FIREWORKS], [MANUAL] din [EXPOSURE]
[SCENE SELECTION]	NightShot, [SUPER NIGHTSHOT] [COLOR SLOW SHTR], [OLD MOVIE] [TELE MACRO] [FADER]
[SPOT METER]	NightShot, [SUPER NIGHTSHOT]
[EXPOSURE]	NightShot, [SUPER NIGHTSHOT]
[WHITE BAL.]	NightShot, [SUPER NIGHTSHOT]
[ONE PUSH] din [WHITE BAL.]	[SMTH SLW REC]
[SPOT FOCUS]	[SCENE SELECTION]

<b>Indisponibilă</b>	<b>Din cauza reglajelor următoare</b>
[SUPER NIGHTSHOT]	[FADER], [D.EFFECT]
[COLOR SLOW SHTR]	[FADER], [D.EFFECT], [SCENE SELECTION]
[FADER]	[SUPER NIGHTSHOT], [COLOR SLOW SHTR], [D.EFFECT], [CANDLE], [FIREWORKS]
[D.EFFECT]	[SUPER NIGHTSHOT], [COLOR SLOW SHTR], [FADER], [SCENE SELECTION], [PICT.EFFECT]
[OLD MOVIE]	[SCENE SELECTION], [PICT.EFFECT]
[PICT.EFFECT]	[OLD MOVIE]
[TELE MACRO]	[SCENE SELECTION]
[AUTO SLW SHUTTR]	[SMTH SLW REC], [SCENE SELECTION], [COLOR SLOW SHTR], [D.EFFECT], [SUPER NIGHTSHOT], [FADER]
[WIDE SELECT]	[OLD MOVIE]
[FACE DETECTION]	NightShot, [SMTH SLW REC], [DIGITAL ZOOM], [FOCUS], [SPOT FOCUS], [EXPOSURE], [SPOT METER], [TWILIGHT], [TWILIGHT PORT.], [CANDLE], [SUNRISE&SUNSET], [FIREWORKS], [LANDSCAPE], [SPOTLIGHT], [BEACH], [SNOW], [WHITE BAL.], [COLOR SLOW SHTR], [SUPER NIGHTSHOT], [D.EFFECT], [PICT.EFFECT]
[DISP OUTPUT]	[CTRL FOR HDMI]
[MICREF LEVEL]	[BLT-IN ZOOM MIC]

## Afișaj de autodiagnosticare / Indicators de avertizare

Dacă indicatorii apar pe ecranul LCD verificați următoarele. Unele simptome pot fi rezolvate chiar de dvs. Dacă problema persistă cu toate că ați încercat de mai multe ori soluțiile sugerate, contactați dealer-ul dvs. Sony sau un service Sony autorizat.

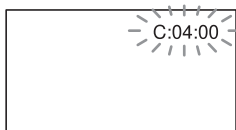

### C : (sau E : ) □□ : □□ (Afișaj de autodiagnosticare)

**C : 04 : □□**

- Este utilizat un acumulator care nu este "InfoLITHIUM" (seria H). Folosiți un acumulator "InfoLITHIUM" (seria H) (pag. 101).
- Cuplați ferm conectorul DC al adaptorului de rețea la mufa DC IN a stației Handycam sau a camerei video (pag. 16).

**C : 13 : □□ / C : 32 : □□**

- Decuplați sursa de alimentare. Reconectați-o și acționați din nou camera video.
- Reporniți camera video.

**E:20:□□ / E:31:□□ / E:61:□□ / E:62:□□ / E:91:□□ / E:94:□□**

- A apărut o disfuncționalitate pe care nu o puteți rezolva dvs. Contactați un dealer local Sony sau un service Sony autorizat. Aduceți la cunoștința specialiștilor codul de 5 caractere ce începe cu litera "E", care a fost afișat.

### 101-0001(Indicator de avertizare referitor la fișiere)

**Indicatorul clipește rar :**

- Fișierul este deteriorat.
- Fișierul nu poate fi citit.

### (Indicator de avertizare referitor la hard diskul camerei)\*

**Indicatorul clipește des :**

- Este posibil să fi apărut o problemă legată de hard diskul camerei.

### (Indicator de avertizare referitor la hard diskul camerei)\*

**Indicatorul clipește des :**

- Hard diskul este complet ocupat.
- Este posibil să fi apărut o problemă legată de hard diskul camerei.

### (Indicator de avertizare privind nivelul energiei acumulatorului)

**Indicatorul clipește rar :**

- Acumulatorul este aproape consumat.
- În funcție de condițiile de funcționare sau de starea acumulatorului, indicatorul  poate fi afișat intermitent chiar dacă perioada rămasă de funcționare este de încă 20 de minute.

### (Indicator de avertizare privind temperatura ridicată)

**Indicatorul clipește rar :**

- Temperatura camerei crește. Opriți camera și lăsați-o o vreme într-un loc răcoros.

**Indicatorul clipește des\*:**

- Temperatura camerei este extrem de ridicată. Opriți camera și lăsați-o o vreme într-un loc răcoros.

### (Indicator de avertizare privind temperatura scăzută)\*

**Indicatorul clipește des :**

- Temperatura camerei este extrem de scăzută. Duceți camera într-un loc încălzit.

---

### (Indicator de avertizare relativ la “Memory Stick PRO Duo”)

#### Indicatorul clipește rar :

- Nu este suficient spațiu liber pentru înregistrare. Consultați pag. 2 pentru a afla tipurile de “Memory Stick” ce pot fi utilizate.
- Nu este introdus nici un card “Memory Stick PRO Duo” în aparat (pag. 23).

#### Indicatorul clipește des\* :

- Nu este suficient spațiu liber pentru înregistrare. Ștergeți imaginile care nu sunt necesare sau formatați cardul “Memory Stick PRO Duo” după ce ați stocat imaginile pe alt suport media (pag. 46, 48, 61).
- Fișierul cu baza de date a imaginilor este deteriorat (pag. 63).

---

### (Indicator de avertizare privind formatarea “Memory Stick PRO Duo”)\*

- Cardul “Memory Stick PRO Duo” este deteriorat.
- Cardul “Memory Stick PRO Duo” nu este corect formatat (pag. 61, 100).

---

### (Indicator de avertizare relativ la o unitate de memorie “Memory Stick Duo” incompatibilă)\*

- În aparat este introdus un card de memorie “Memory Stick Duo” incompatibil (pag. 100).

---

### (Indicator de avertizare privind protejarea la scriere a memoriei “Memory Stick PRO Duo”)\*

- Accesul la cardul “Memory Stick Duo” a fost restricționat cu un alt echipament.

---

### (Indicator de avertizare cu privire la bliț)

#### Indicatorul clipește des :

- Există o problemă legată de bliț.

---

### (Indicator de avertizare cu privire la agitarea camerei)

- Cantitatea de lumină nu este suficientă, astfel că apar cu ușurință mișcări involuntare ale camerei. Folosiți blițul.
- Camera video este instabilă, așa că apar cu ușurință mișcări involuntare ale camerei. Țineți camera nemișcată, cu ambele mâini și înregistrați imaginea. Indicatorul de avertizare cu privire la agitarea camerei nu dispare însă.

---

### (Indicator de avertizare cu privire la înregistrarea de fotografii)

- Suportul media este complet ocupat.
- Fotografiile nu pot fi înregistrate în cursul procesării. Așteptați o perioadă de timp, apoi înregistrați.

---

### (Indicator de avertizare cu privire la senzorul de cădere)

- Funcția senzor de cădere (pag. 76) este activată și a detectat căderea camerei. De aceea, camera efectuează anumite operații pentru a proteja hard diskul. În consecință, înregistrarea / redarea pot fi dezactivate.
- Funcția senzor de cădere nu garantează protecția hard diskului în orice situație posibilă. Utilizați camera în condiții de stabilitate.

\* Se aude o melodie când indicatorii de avertizare apar pe ecran (pag. 73).

## Descrierea mesajelor de avertizare

Dacă sunt afișate mesajele prezentate în continuare, urmați instrucțiunile de mai jos :

### ■ Media

#### HDD format error. (Eroare de formatare a hard diskului.)

- Hard diskul camerei este reglat în mod diferit față de formatul implicit. Efectuarea operației [ FORMAT] (pag. 61) poate conduce la posibilitatea de folosire a camerei, însă va șterge toate datele conținute de hard disk.

---

**Data error. (Eroare legată de date.)**

- A survenit o eroare în timpul citirii sau inscripționării datelor pe hard disk. Aceasta poate apărea când supuneți în mod constant camera la șocuri.

---

**The Image Database File is damaged. Do you want to create a new file ? (Fișierul cu baza de date a imaginilor este deteriorat. Doriți să creați un nou fișier?)**

**HD movie management information is damaged. Create new information? (Informațiile relativ la gestionarea filmelor HD sunt deteriorate. Să fie create noi informații ?**

- Fișierul cu baza de date a imaginilor este deteriorat. Când atingeți [YES], este creat un nou fișier pentru baza de date a imaginilor. Imaginile mai vechi, înregistrate pe suportul de înregistrare nu mai pot fi redare (Fișierele de imagini nu sunt deteriorate.) Dacă efectuați operația [REPAIR IMG. DB F.] după crearea noului fișier cu baza de date, redarea imaginilor anterior înregistrate poate deveni posibilă. Dacă nu reușiți nici astfel redarea lor, copiați imaginile pe un calculator folosind aplicația software furnizată.

---

**Inconsistencies found in Image Database File. Do you want to repair the Image Database File ? (Fișierul cu baza de date a imaginilor conține erori. Doriți să fie reparat acest fișier ?)**

**The Image Database File is damaged. Do you want to repair the Image Database File ? (Fișierul cu baza de date a imaginilor este deteriorat. Doriți să fie reparat acest fișier ?)**

**Inconsistencies found in Image Database File. Cannot record or play HD movies. Do you want to repair the Image Database File ? (Fișierul cu baza de date a imaginilor conține erori. Nu pot fi înregistrate sau redare filme HD. Doriți să fie reparat acest fișier ?)**

- Fișierul cu baza de date a imaginilor este deteriorat și nu puteți înregistra filme sau fotografii. Atingeți [Yes] (*da*) pentru ca fișierul să fie reparat.
- Nu puteți înregistra fotografii pe un card “Memory Stick PRO Duo”.

---

**Buffer overflow (Bufere depășit)**

- Senzorul de cădere detectează o cădere a camerei video și este posibil ca imaginea să nu se înregistreze. Dacă există în mod constant pericolul de detecție a unor căderi, alegeți pentru [DROP SENSOR] varianta [OFF] (*inactiv*) și ar putea fi posibil să reînregistrați imaginea (pag. 76).

---

**Recovering data. (Recuperarea datelor.)**

- Camera dvs. încearcă să recupereze în mod automat date de imagine în cazul în care stocarea acestora nu s-a desfășurat în mod corespunzător.

---

**Cannot recover data. (Nu pot fi recuperate datele)**

- Scrierea datelor pe hard disk a eșuat. A fost încercată recuperarea lor, însă fără succes.

---

**Reinsert the Memory Stick. (Reintroduceți cardul Memory Stick.)**

- Reintroduceți de câteva ori cardul “Memory Stick PRO Duo” în camera video. Dacă și după aceasta indicatorul clipește, este posibil ca unitatea “Memory Stick PRO Duo” să fie deteriorată. Încercați să folosiți o altă memorie.

---

**This Memory Stick is not formatted correctly. (Această unitate de memorie nu este corect formatată).**

- Verificați formatul, apoi formatați memoria “Memory Stick PRO Duo” cu camera video dacă este necesar (pag. 61, 100).

---

**Memory Stick folders are full.** *(Directoarele cardului de memorie sunt complet ocupate).*

- Nu puteți crea mai multe directoare după ce s-a ajuns la 999MSDCF. Nu puteți crea sau șterge directoare folosind camera dvs. video.
- Formatați cardul “Memory Stick PRO Duo” (pag. 61) sau ștergeți-le folosind calculatorul dvs.

---

**Cannot save still picture.** *(Nu poate stoca fotografia).*

- Dacă folosiți funcția Dual Rec, nu scoateți cardul “Memory Stick PRO Duo” din camera video până ce nu se încheie înregistrarea și fotografia este stocată (pag. 32).

---

**This Memory Stick may not be able to record or play movies.** *(Este posibil ca acest card de memorie să nu poată înregistra sau reda filme).*

- Folosiți un card “Memory Stick” de tipul recomandat pentru camera dvs. (pag. 2).

---

**This Memory Stick may not be able to record or to play images correctly.** *(Este posibil ca acest card de memorie să nu poată înregistra sau reda corect imagini).*

- Există o problemă legată de funcția pentru “Memory Stick PRO Duo”. Reintroduceți cardul în aparat.

---

**Do not eject the Memory Stick during writing.** *(Nu scoateți cardul Memory Stick din cameră în timpul inscripționării de date).*

- Reintroduceți cardul “Memory Stick PRO Duo” în aparat și urmați instrucțiunile afișate pe ecranul LCD.

---

## ■ Imprimantă compatibilă cu standardul PictBridge

---

**Not conected to PictBridge compatible printer.** *(Nu este conectată la o imprimantă compatibilă cu standardul PictBridge.)*

- Opriți și reporniți imprimanta, apoi decuplați cablul USB (furnizat) și reconectați-l.

---

**Cannot print. Check the printer.** *(Nu puteți imprima. Verificați imprimanta.)*

- Opriți și reporniți imprimanta, apoi decuplați cablul USB (furnizat) și reconectați-l.

---

## ■ Altele

---

**No further selection is possible** *(Selecția în continuare nu mai este posibilă.)*

- Puteți selecta numai 100 de imagini simultan pentru :
  - ștergerea imaginilor,
  - duplicarea filmelor,
  - copierea fotografiilor,
  - editarea Listei de redare a filmelor HD (înaltă definiție),
  - imprimarea fotografiilor.

---

**Data protect.** *(Date protejate.)*

- Ați înrecat să ștergeți date protejate cu un alt echipament. Vă rugăm eliminați protecția datelor folosind echipamentul utilizat pentru protejarea lor.



## Informații suplimentare

# Utilizarea camerei video în străinătate

### Alimentare

Puteți folosi camera dvs. video în orice țară/regiune utilizând adaptorul de rețea ce v-a fost furnizat împreună cu camera. Tensiunea de alimentare poate fi cuprinsă între 100 V și 240 V în curent alternativ, iar frecvența de 50/60 Hz.

### Vizualizarea imaginilor înregistrate la calitate HD (înalță definiție)

În țările / regiunile unde este acceptat sistemul 1080 / 50i, puteți vizualiza imagini la aceeași calitate înaltă (HD) ca și imaginile înregistrate. Este necesar un aparat TV (sau un monitor) în sistem PAL compatibil cu sistemul 1080 / 50i care să aibă mufe pe componente și mufe de intrare AUDIO/VIDEO. Trebuie conectat fie un cablu A/V pe componente, fie unul HDMI (opțional).

### Vizualizarea imaginilor înregistrate la calitate SD (definiție standard)



Pentru a vizualiza imagini înregistrate la calitate standard (SD), este necesar un aparat TV în sistem PAL cu mufe de intrare AUDIO/VIDEO. Trebuie cuplat un cablu de conectare A/V.

### Relativ la sistemele TV de culoare

Camera dvs. video este una ce se bazează pe sistemul PAL. Dacă vreți să vedeți imaginile redade la televizor, acesta trebuie să fie un aparat TV în sistem PAL cu o mufă de intrare AUDIO/VIDEO.

Sistem	Folosit în
PAL	Australia, Austria, Belgia, China, Republica Cehia, Danemarca, Elveția, Finlanda, Germania, Hong Kong, Italia, Kuwait, Malaysia, Marea Britanie, Norvegia, Noua Zeelandă, Olanda, Polonia, Portugalia, Singapore, Republica Slovacia, Spania, Suedia, Tailanda, Ungaria etc.
PAL – M	Brazilia
PAL – N	Argentina, Paraguay, Uruguay
NTSC	Insulele Bahamas, Bolivia, Canada, America Centrală, Chile, Columbia, Ecuador, Filipine, Guyana, Jamaica, Japonia, Korea, Mexic, Peru, S.U.A., Surinam, Taiwan, Venezuela etc.
SECAM	Bulgaria, Franța, Guiana, Iran, Irak, Monaco, Rusia, Ucraina etc.

## Potrivirea ceasului stabilind diferențele temporale

Puteți potrivi cu ușurință ceasul stabilind diferența de fus orar atunci când călătoriți în străinătate. Atingeți  (HOME) →  (SETTINGS) → [CLOCK /  LANG] → [AREA SET] (*diferența de fus orar*) și [SUMMERTIME] (*ora de vară*) (pag. 75).

## Diferența de fus orar

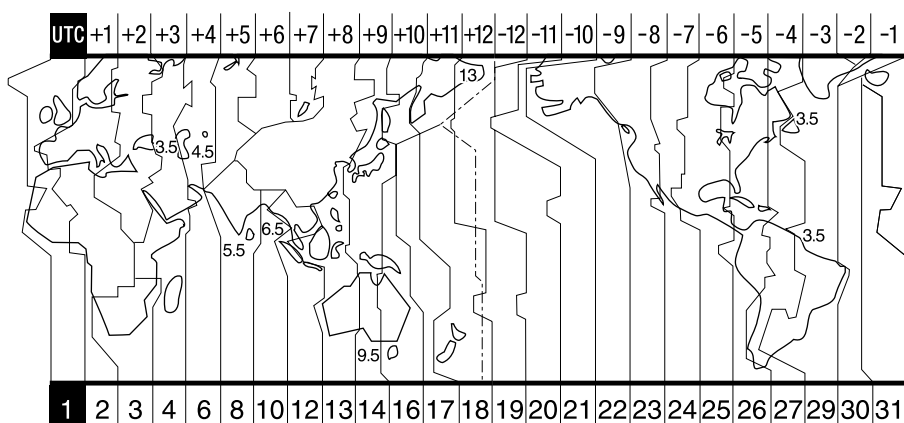

Diferența de fus orar	Regiune
GMT	Lisabona, Londra
+01:00	Berlin, Paris
+02:00	Helsinki, Cairo, Istambul
+03:00	Moscova, Nairobi
+03:30	Teheran
+04:00	Abu Dhabi, Baku
+04:30	Kabul
+05:00	Karachi, Islamabad
+05:30	Calcutta, New Delhi
+06:00	Almaty, Dhaka
+06:30	Rangoon
+07:00	Bangkok, Jakarta
+08:00	HongKong, Singapore, Beijing
+09:00	Seoul, Tokyo
+09:30	Adelaide, Darwin
+10:00	Melbourne, Sydney

Diferența de fus orar	Regiune
+11:00	I. Solomon
+12:00	Fiji, Wellington
-12:00	Eniwetok, Kwajalein
-11:00	I. Midway, Samoa
-10:00	Hawaii
-09:00	Alaska
-08:00	LosAngeles, Tijuana
-07:00	Denver, Arizona
-06:00	Chicago, Mexico City
-05:00	New York, Bogota
-04:00	Santiago
-03:30	St. John's
-03:00	Brasilia, Montevideo
-02:00	Fernando de Noronha
-01:00	Azores, I. Capului Verde

# Structura de fișiere și directoare de pe hard diskul camerei video și de pe “Memory Stick PRO Duo”

Structura de fișiere / directoare este prezentată mai jos. În mod obișnuit - la înregistrare / redare - nu este necesar să Țineți seama de structura de fișiere / directoare de la camera video. Pentru a beneficia de fotografiile și de filme prin conectarea la calculator, consultați “Picture Motion Browser Guide”, apoi utilizați aplicația software furnizată.

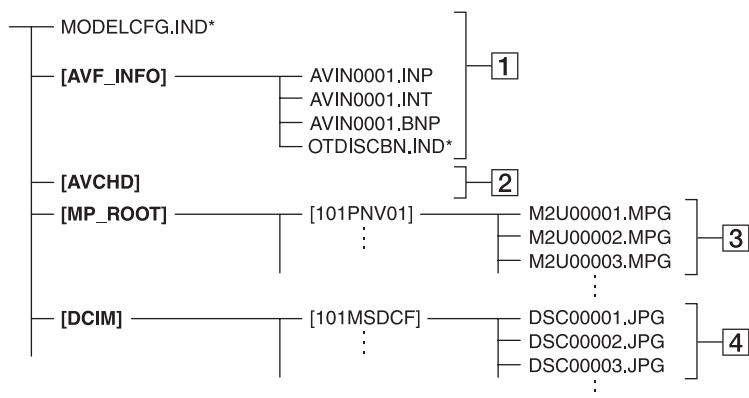

## 1 Fișiere de gestionare a imaginilor

Dacă ștergeți aceste fișiere, nu veți mai putea înregistra/ reda corect imaginile. Fișierele sunt în mod implicit ascunse și, de obicei, nu sunt afișate.

## 2 Director de gestionare a informațiilor legate de filmele HD

Acest director conține datele filmelor cu o calitate HD a imaginilor. Nu încercați să deschideți acest director sau să accesați conținutul său de la calculator deoarece este posibil să fie deteriorate fișierele de imagine sau este posibil ca respectivele fișiere să nu poată fi redade.

## 3 Fișiere de film SD (fișiere MPEG2)

Extensia fișierelor este “.MPG”. Dimensiunea maximă este de 2 GB. Când capacitatea fișierelor depășește 2 GB, acestea sunt divizate.

Numerele fișierelor sunt atribuite automat, în ordine crescătoare. Dacă numărul lor depășește 9.999, este creat un nou director pentru a stoca noi fișiere de film. Denumirea directorului crește cu o unitate: [101PNV01] → [102PNV01]

## 4 Fișiere cu fotografii (fișiere JPEG)

Extensia fișierelor este “.JPG”. Numerele fișierelor sunt atribuite automat, în ordine crescătoare. Dacă numărul lor depășește 9.999, este creat un nou director pentru a stoca următoarele fișiere cu imagini.

Denumirea directorului următor se modifică de forma : [101MSDCF] → [102MSDCF].

- Atingând (HOME) → (OTHERS) → [USB CONNECT] → [ USB CONNECT] / [ USB CONNECT] puteți accesa suportul media al camerei video de la calculator, prin conexiunea USB.
- Nu modificați fișierele sau directoarele de la camera video cu ajutorul calculatorului. Fișierele de imagine pot fi distruse sau este posibil să nu fie redade.
- Reușita operațiilor de mai sus nu este garantată.
- Când ștergeți fișierele de imagine, urmați pașii de la pagina 48. Nu ștergeți fișierele de imagine de la camera video, cu calculatorul.
- Nu formatați suportul media cu calculatorul. Este posibil să nu mai funcționeze corect camera.
- Nu copiați pe suportul media fișiere de la calculator. Această operație nu este garantată.

# Măsuri de precauție și întreținere

## Despre formatul AVCHD

### Ce este formatul AVCHD ?

Formatul AVCHD este un format de înaltă definiție pentru camerele video digitale utilizat pentru înregistrarea semnalului HD (întâlnită definiție), corespunzător uneia dintre specificațiile 1080i\*<sup>1</sup> sau 720p\*<sup>2</sup> de pe hard diskul intern, ce folosește o tehnologie eficientă de codare a datelor de compresie. Formatul MPEG-4 AVC / H.264 este adoptat pentru compresia datelor video, iar sistemul Dolby Digital sau Linear PCM este utilizat pentru compresia datelor audio.

Formatul MPEG-4 AVC / H.264 este capabil să comprime imaginile cu o eficiență mai mare decât cea caracteristică formatului obișnuit de compresie a imaginilor. Formatul MPEG-4 AVC / H.264 permite înregistrarea semnalului video HD (*întâlnită definiție*) cu camera video digitală pe discuri DVD de 8 cm, hard diskul, memoria flash, "Memory Stick PRO Duo" etc.

### Înregistrarea și redarea cu camera video

Bazându-se pe formatul AVCHD, mai jos menționat, camera dvs. video înregistrează imagini la calitate HD (întâlnită definiție). Pe lângă imagini la calitate HD (întâlnită definiție), camera poate înregistra semnal SD (definiție standard) în format MPEG2 obișnuit.

#### Semnal video\*<sup>3</sup> :

MPEG-4 AVC/H.264 1920×1080/50i  
1440×1080/50i

#### Semnal audio :

Dolby Digital 5,1 canale

#### Suportul media :

Hard disk intern, "Memory Stick PRO Duo"

\*<sup>1</sup> : specificație 1080i

*Specificație pentru definiție înaltă care utilizează 1080 linii de baleiere efectivă și sistemul intercalat.*

\*<sup>2</sup> : specificație 720p

*Specificație pentru definiție înaltă care utilizează 720 linii de baleiere efectivă și sistemul progresiv.*

\*<sup>3</sup> Datele înregistrate în format AVCHD, în afara celor mai sus menționate nu pot fi redade cu camera dvs. video

## Despre "Memory Stick"

"Memory Stick" este un suport de înregistrare cu circuite integrate compact și portabil a cărui capacitate este mai mare decât a unei dischete.

Pentru această cameră video puteți utiliza numai carduri "Memory Stick Duo", care au dimensiunea de aproximativ două ori mai mică față de un "Memory Stick".

Nu putem garanta însă funcționarea adecvată a tuturor tipurilor de "Memory Stick Duo" cu camera dvs. video.

Tip de unitate "Memory Stick"	Înregistrare/ Redare
"Memory Stick Duo" (fără MagicGate)	—
"Memory Stick PRO Duo"	○
"Memory Stick PRO_HG Duo"	○*

\* Camera dvs. nu este compatibilă cu transferul paralel de date pe 8 biți, însă permite transferul paralel de date pe 4 biți care este utilizat de cardurile "Memory Stick PRO Duo".

- Acest produs nu poate înregistra sau reda date care utilizează tehnologia "MagicGate". "MagicGate" reprezintă o tehnologie de protejare a drepturilor de autor, care înregistrează și transferă conținutul într-un format codificat.
- O unitate "Memory Stick PRO Duo" formatată de un calculator (Windows / Macintosh) nu are garantată compatibilitatea cu camera dvs. video.
- Viteza de citire/scriere a datelor poate varia în funcție de combinația între cardul "Memory Stick PRO Duo" și produsul compatibil "Memory Stick PRO Duo" folosit.
- Datele imaginilor pot să se deterioreze sau pot fi pierdute în următoarele cazuri :
  - dacă scoateți cardul "Memory Stick PRO Duo" din aparat sau dacă opriți camera în timp ce sunt citite sau scrise fișierele de imagine în memoria "Memory Stick PRO Duo" (cât timp indicatorul luminos ACCESS este luminos sau clipește),

– dacă folosiți memoria “Memory Stick PRO Duo” în apropierea unor magneți sau în câmpuri magnetice.

Nu se acordă despăgubiri în aceste cazuri.

- Este recomandabil să faceți o copie de siguranță a datelor importante pe hard diskul unui calculator.
- Aveți grijă să nu apăsați prea tare când scrieți pe zona de notare a unei unități “Memory Stick PRO Duo”.
- Nu puneți etichete pe cardul “Memory Stick PRO Duo” sau pe adaptorul pentru Memory Stick Duo.
- Pentru păstrare și la transport puneți cardul “Memory Stick PRO Duo” în cutia sa.
- Nu atingeți și nu permiteți obiectelor metalice să intre în contact cu bornele memoriei.
- Nu îndoiiți, nu scăpați pe jos și nu aplicați forțe mari asupra unității de memorie “Memory Stick PRO Duo”.
- Nu dezamblați și nu modificați unitatea “Memory Stick PRO Duo”.
- Nu udați cardul “Memory Stick PRO Duo”.
- Aveți grijă să nu lăsați cardul “Memory Stick PRO Duo” la îndemâna copiilor mici deoarece există pericolul să fie înghițit.
- Nu introduceți nici un fel de obiecte în afară de cardul de memorie în slotul Memory Stick Duo deoarece pot apărea disfuncționalități.
- Nu utilizați și nu păstrați memoria “Memory Stick PRO Duo” în următoarele locuri :
  - locuri supuse unor temperaturi extrem de ridicate cum ar fi o mașină parcată afară în timpul verii,
  - locuri expuse radiațiilor solare directe,
  - locuri cu umiditate foarte mare sau spații supuse unor gaze corozive.

### ■ Despre adaptorul Memory Stick Duo

- Când folosiți o unitate “Memory Stick PRO Duo” pentru un echipament care permite și utilizarea cardurilor “Memory Stick”, aveți grijă să introduceți mai întâi unitatea de memorie “Memory Stick PRO Duo” într-un adaptor Memory Stick Duo.

- La introducerea cardului “Memory Stick PRO Duo” într-un adaptor Memory Stick PRO Duo, aveți grijă să îl poziționați corect și apoi să îl introduceți complet în adaptor. Țineți seama că utilizarea necorespunzătoare poate conduce la apariția de disfuncționalități.

Totodată, dacă introduceți forțat cardul “Memory Stick PRO Duo” în adaptorul pentru Memory Stick Duo, în poziție greșită, este posibil să se deterioreze.

- Nu introduceți în aparat adaptorul Memory Stick Duo fără să fi introdus în prealabil în el cardul de memorie “Memory Stick PRO Duo”, deoarece pot apărea disfuncționalități ale aparatului.

### ■ Despre “Memory Stick PRO Duo”

- Capacitatea maximă de memorie a unui “Memory Stick PRO Duo” ce poate fi utilizat pentru camera dvs. digitală este 8 GB.

### ■ Despre compatibilitatea datelor de imagine

- Fișierele cu date de imagine înregistrate pe o unitate de memorie “Memory Stick PRO Duo” cu ajutorul camerei dvs. de luat vederi se încadrează în standardul universal “Design rule for Camera File system”, stabilit de JEITA (Japan Electronics and Information Technology Industries Association).
- Nu puteți reda cu camera dvs. fotografiile înregistrate cu alte echipamente (DCR-TRV900E sau DSC-D700/D770) care nu se supun acestui standard universal. (Aceste modele nu sunt comercializate în anumite regiuni).
- Dacă nu puteți utiliza o unitate de memorie “Memory Stick PRO Duo” ce a fost folosită de alt echipament, formatați-o cu această cameră video (pag. 61). Prin formatare va fi ștearsă însă toată informația stocată pe “Memory Stick PRO Duo”.

- Este posibil să nu puteți reda imagini cu camera dvs. de luat vederi în următoarele cazuri:
  - Când datele ce doriți a fi redată au fost modificate cu ajutorul unui calculator.
  - Când se încearcă redarea unor imagini înregistrate cu alt dispozitiv.

## Despre acumulatorul “InfoLITHIUM”

Camera dvs. operează numai cu acumulator “InfoLITHIUM” (seria H).

Acumulatorii “InfoLITHIUM” din seria H poartă marcajul .

### Ce este acumulatorul “InfoLITHIUM” ?

Acumulatorul “InfoLITHIUM” este unul care utilizează ioni de litiu, fiind folosit pentru comunicarea informațiilor legate de condițiile de operare între camera de luat vederi și adaptorul de rețea/încărcător.

Acumulatorul “InfoLITHIUM” calculează consumul de putere în funcție de condițiile în care operează camera video și afișează autonomia rămasă a acumulatorului, în minute.

### Încărcarea acumulatorului

- Aveți grijă să încărcați acumulatorul înainte de a folosi camera video.
- Vă recomandăm să încărcați acumulatorul la o temperatură a mediului ambiant cuprinsă între 10°C și 30°C, până ce se stinge indicatorul luminos  / CHG (încărcare). Dacă încărcarea acumulatorului are loc în afara intervalului de temperatură indicat mai sus, este posibil ca încărcarea să nu fie eficientă.

### Pentru a folosi în mod eficient acumulatorul

- Performanțele acumulatorului descresc la temperaturi ale mediului de 10°C sau mai scăzute, iar perioada cât acesta poate fi folosit în locuri răcoroase este mai scurtă. În astfel de cazuri, pentru a prelungi durata de folosire a acumulatorului vă recomandăm următoarele:
  - puneți acumulatorul într-un buzunar pentru a-l încălzi și montați-l la camera de luat vederi cu puțin timp înainte de a începe să filmați ;

– folosiți un acumulator de capacitate mai mare: NP-FH70/FH100 (opțional).



- Utilizarea frecventă a ecranului cu cristale lichide (LCD) sau alternarea funcțiilor de redare, de rulare rapidă înainte sau de derulare conduc la consumarea mai rapidă a acumulatorului. Vă recomandăm să folosiți un acumulator de capacitate mai mare: NP-FH70/FH100 (opțional).
- Aveți grijă să puneți comutatorul POWER în poziția OFF (CHG) atunci când nu înregistrați sau redați cu camera video. Acumulatorul se consumă și când camera este în stare de așteptare sau în pauză de redare.
- Vă recomandăm să aveți la îndemână acumulatorii de rezervă care să asigure folosirea camerei o perioadă de 2 - 3 ori mai lungă decât durata previzionată a înregistrării și să efectuați înregistrări de probă.
- Nu udați acumulatorul deoarece acesta nu este rezistent la apă.

### Despre indicatorul autonomiei rămase a acumulatorului

- Dacă alimentarea se întrerupe cu toate că indicatorul duratei rămase de funcționare arată că acesta are suficientă energie pentru a opera, încărcați din nou acumulatorul, complet, astfel încât valoarea respectivului indicator să fie corectă. Țineți seama însă că indicația va fi uneori incorectă, dacă acumulatorul este folosit perioade lungi de timp la temperaturi ridicate, dacă este lăsat complet încărcat sau dacă este utilizat frecvent. Considerați indicația ca fiind aproximativă.
- Marcajul  care arată că acumulatorul mai poate funcționa puțin timp este afișat uneori intermitent, cu toate că dispozitivul mai poate lucra încă 20 minute. Aceasta depinde de condițiile de lucru sau de temperatura mediului ambiant.

### Păstrarea acumulatorului

- Dacă acumulatorul nu este folosit o perioadă îndelungată, pentru a i se menține capacitatea de funcționare la nivel corespunzător, este necesar ca, o dată pe an, să fie încărcat complet după care să îi fie consumată întreaga energie folosindu-se camera. Pentru a păstra acumulatorul, scoateți-l din camera de luat vederi și depozitați-l într-un loc uscat, curat și răcoros.

- Pentru a descărca în totalitate acumulatorul cu camera dvs. de luat vederi, atingeți  (HOME) →  (SETTINGS) → [GENERAL SET] → [A.SHUT OFF] → [NEVER] din meniul HOME și lăsați camera în starea de așteptare corespunzătoare înregistrării, până ce alimentarea încetează (pag. 76).

### **Durata de viață a acumulatorului**

- Capacitatea acumulatorului scade în timp, pe măsură ce îl folosiți tot mai mult. Când durata sa de funcționare s-a diminuat considerabil, este probabil momentul să îl înlocuiți cu unul nou.
- Durata de viață a acumulatorului depinde de condițiile de păstrare, de cele de operare precum și de condițiile mediu.

### **Despre x.v.Color**

- x.v.Color este un termen mai familiar pentru standardul xvYCC propus de Sony și este marcă de comerț a firmei Sony.
- xvYCC este un standard internațional pentru spațiul de culoare în domeniul video. Acest standard poate exprima o gama mai largă de culoare comparativ cu cea utilizată în mod curent pentru transmisiile obișnuite.

### **Despre manevrarea camerei dvs. video**

#### **Privind utilizarea și îngrijirea**

- Nu folosiți și nu depozitați camera video sau accesoriile sale în locuri ce corespund descrierilor de mai jos :
  - În spații unde este extrem de cald sau de frig. Nu lăsați niciodată aparatul sau accesoriile expuse la temperaturi care să depășească 60°C, cum ar fi sub razele directe ale soarelui vara, în apropierea surselor de căldură sau în mașinile parcate la soare. Pot apărea disfuncționalități sau se pot deforma.
  - În câmpuri magnetice puternice sau în locuri supuse vibrațiilor mecanice. Camera video se poate defecta.
  - În zone cu unde radio sau radiații puternice. Este posibil ca aparatul să nu poată înregistra corespunzător.
  - În apropierea receptorilor AM și a unor aparate video. Poate apărea zgomot.
- Pe o plajă cu nisip sau oriunde este mult praf. Dacă praful sau nisipul pătrund în interiorul camerei video, pot apărea defecțiuni uneori iremediabile.
- În apropierea ferestrelor sau ușilor, unde ecranul cu cristale lichide (LCD) sau lentilele pot fi expuse luminii solare directe. Se pot deteriora atât partea interioară a vizorului, cât și ecranul LCD.
- Camera funcționează în curent continuu alimentată cu 6,8V/7,2V (de la acumulator) sau cu 8,4V (de adaptorul de rețea).
- Pentru alimentarea cu curent continuu (DC) sau cu curent alternativ (AC) folosiți accesoriile recomandate în acest manual.
- Nu permiteți să fie udată camera de luat vederi, spre exemplu, de ploaie sau de apa mării. Dacă pătrunde apă în interiorul său, aparatul se poate defecta. Uneori camera video nu mai poate fi reparată.
- Dacă în interiorul carcasei pătrunde vreun lichid sau vreun obiect solid, întrerupeți alimentarea camerei de luat vederi și duceți-o la un dealer Sony pentru a fi verificată, înainte de a o mai folosi.
- Evitați manevrarea brutală, dezamblarea, modificarea, șocurile mecanice sau ciocnirile (nu loviți camera cu ciocanul, nu o scăpați pe jos și călcați pe ea). Acordați o grijă deosebită lentilelor.
- Când nu folosiți camera, lăsați comutatorul POWER în poziția OFF (CHG).
- Nu folosiți camera de luat vederi când aceasta este înfășurată în ceva (de exemplu într-un prosop) deoarece se poate acumula căldură în interior.
- Când deconectați cablul de alimentare de la priză, apucați și trageți de ștecher, nu de cablu.
- Nu deteriorați cablul de alimentare plasând obiecte grele pe el.
- Mențineți curați conectorii metalici.
- Nu lăsați telecomanda sau bateriile tip pastilă la îndemâna copiilor. În cazul în care accidental este înghițită o astfel de baterie, consultați imediat un doctor.
- În cazul în care s-a scurs electrolitul din baterie :
  - consultați specialiștii unui service Sony autorizat ;
  - spălați bine zonele de piele care au intrat în contact cu electrolitul ;
  - dacă lichidul v-a ajuns la ochi, spălați-vă cu multă apă și consultați imediat un doctor.

### ■ Dacă urmează să nu folosiți camera video o perioadă îndelungată de timp

- Porniți camera de luat vederi din când în când și lăsați-o să funcționeze circa 3 minute ca la redarea discurilor sau la înregistrare.
- Înainte de a-l pune la păstrare, consumați complet energia acumulatorului.

### Condensarea umezelii

Dacă aparatul este adus direct dintr-un loc friguros într-unul încălzit, este posibil ca umezeala să condenseze în interiorul camerei de luat vederi, pe suprafața discului sau pe lentile de culegere a semnalului. În acest caz este posibil ca aparatul să nu funcționeze corect.

#### ■ Dacă a condensat umezeala

Opriti camera de luat vederi și lăsați-o aproximativ o oră înainte de a o porni.

#### ■ Note privind condensarea umezelii

Umezeala poate condensa când camera este adusă direct dintr-un loc friguros într-unul încălzit (sau viceversa) sau dacă folosiți camera în locuri cu umiditate ridicată, astfel:

- dacă aduceți camera de pe pârția de schi într-un spațiu încălzit ;
- dacă deplasați camera de luat vederi dintr-o încăpere sau mașină cu aer condiționat, afară, unde este foarte cald ;
- dacă utilizați camera după o furtună sau după duș ;
- dacă folosiți camera în locuri cu temperaturi ridicate și cu un nivel ridicat de umezeală.

#### ■ Cum se poate preveni condensarea umezelii

Când deplasați camera video dintr-un loc răcoros într-unul încălzit, puneți-o într-o pungă de plastic pe care închideți-o cât mai bine. Îndepărtați punga doar după ce aerul din interiorul acesteia a ajuns la temperatura mediului ambiant (după circa o oră).

### Ecranul LCD

- Nu apăsați prea tare ecranul LCD deoarece se poate defecta.
- Dacă aparatul funcționează în locuri cu temperatură scăzută, este posibil ca pe ecranul LCD să apară o imagine reziduală. Aceasta nu reprezintă o disfuncționalitate.
- În timp ce folosiți camera video, partea din spate a ecranului LCD se poate încălzi. Aceasta nu reprezintă o disfuncționalitate.



### ■ Pentru a curăța ecranul cu cristale lichide (LCD)

Dacă ecranul se murdărește de praf sau de amprente digitale, se recomandă să folosiți o pânză moale pentru a le îndepărta. Când folosiți setul de curățare LCD (opțional), nu aplicați lichidul de curățare direct pe ecranul LCD. Utilizați hârtia de curățare umezită cu respectivul lichid.

### ■ Pentru reglarea ecranului LCD (CALIBRATION - calibrare)

Este posibil ca butoanele afișajului tactil să nu funcționeze corect. În acest caz, urmați procedura de mai jos. Pe durata acestei operații se recomandă să conectați camera video la o priză de perete folosind adaptorul de rețea furnizat.

① Porniți camera video.

② Atingeți  (HOME) →  (SETTINGS) → [GENERAL SET] → [CALIBRATION].

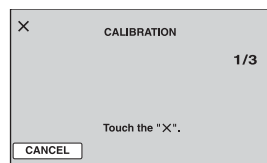

③ Atingeți de trei ori simbolul “x” afișat pe ecran cu colțul unui card “Memory Stick PRO Duo” sau cu un obiect similar. Poziția simbolului “x” se modifică. Pentru a renunța, atingeți [CANCEL].

Dacă nu ați atins corect punctul dorit, reluați operația de calibrare.

#### ⚡ Note

- Nu folosiți un obiect cu vârf ascuțit la calibrarea ecranului LCD deoarece puteți deteriora suprafața acestuia.
- Nu puteți calibra ecranul LCD dacă este rotit sau dacă panoul este închis, cu ecranul spre exterior.

### Privind manevrarea carcasi

- Dacă se murdărește carcasa camerei, curățați -o cu o bucată de pânză ușor umezită cu apă după care ștergeți-o cu o pânză moale și uscată.
- Pentru a evita deteriorarea finisajului aparatului, aveți grijă de următoarele :
  - nu folosiți tiner, benzină, alcool sau



- materiale textile îmbibate cu substanțe chimice, insecticide sau substanțe de protecție solară ;
- nu manevrați camera atât timp cât mâinile vă sunt murdare de substanțele mai sus menționate ;
- nu lăsați carcasa perioade îndelungate de timp în contact cu obiecte de cauciuc sau de vinil.

### **Îngrijirea și păstrarea lentilelor**

- Ștergeți suprafața lentilelor cu o pânză moale, pentru a le curăța :
  - dacă pe suprafața lentilelor există amprente digitale ;
  - în spații foarte încălzite sau cu umiditate crescută ;
  - când lentilele sunt expuse la atmosferă salină, spre exemplu pe malul mării.
- Păstrați lentilele în locuri bine aerisite, fără praf și murdărie.
- Pentru a evita deteriorarea lor, curățați periodic lentilele așa cum este indicat mai sus. Se recomandă acționarea camerei cel puțin o dată pe lună pentru a o menține în stare optimă de funcționare mai mult timp.

### **Pentru a încărca bateria reîncărcabilă preinstalată la camera video**

Camera dvs. video conține de la început și o baterie reîncărcabilă cu scopul de a furniza energia necesară pentru ca aparatul să rețină data, ora și alte reglaje, chiar și atunci când comutatorul POWER este pus în poziția OFF (CHG). Această baterie se încarcă automat câtă vreme camera este cuplată la o priză de perete prin intermediul adaptorului de rețea sau dacă este cuplat acumulatorul. Bateria reîncărcabilă se va descărca însă complet după circa **3 luni** în care aparatul nu a fost deloc utilizat. Folosiți camera după ce încărcați această baterie.

Funcționarea camerei nu va fi însă afectată de descărcarea bateriei reîncărcabile atât timp cât nu înregistrați data.

#### **■ Proceduri :**

Conectați camera video la o priză de perete folosind adaptorul de rețea furnizat și lăsați-o cu comutatorul POWER în poziția OFF (CHG) mai mult de 24 de ore.

## Note legate de licență

ESTE ÎN MOD EXPRES INTERZISĂ ORICE ALTĂ UTILIZARE A ACESTUI PRODUS ÎN AFARA CELEI ÎN SCOP PERSONAL, CARE FOLOSEȘTE INFORMAȚIILE LEGATE DE STANDARDUL MPEG-2 PENTRU CODARE VIDEO, FĂRĂ A FI ÎN POSESIA UNEI LICENȚE PENTRU PATENTELE DIN PORTOFOLIUL MPEG-2, LICENȚĂ CARE POATE FI ACHIZIȚIONATĂ DE LA MPEG LA, L.L.C., 250 STEELE STREET, SUITE 300, DENVER, COLORADO 80206.

ACEST PRODUS SE AFLĂ ÎN PORTOFOLIUL DE LICENȚĂ AL PATENTULUI AVC PENTRU UZ PERSONAL ȘI NON-COMERCIAL PENTRU:

(i) CODARE VIDEO CONFORM STANDARDULUI AVC (“AVC VIDEO”)

ȘI / SAU

(ii) DECODARE AVC VIDEO CARE A FOST CODATĂ DE UN CONSUMATOR IMPLICAT ÎNTR-O ACTIVITATE NON-COMERCIALĂ ȘI / SAU OBTINUTĂ DE LA UN FURNIZOR VIDEO LICENȚIAT PENTRU A FURNIZA VIDEO AVC. NU ESTE GARANTATĂ NICI O LICENȚĂ ȘI NU VA FI IMPLICATĂ ÎN NICI UN ALT TIP DE UTILIZARE.

INFORMAȚII SUPLIMENTARE POT FI OBTINUTE DE LA MPEG LA, L.L.C. CONSULTAȚI <[HTTP://MPEGLA.COM](http://MPEGLA.COM)>

Aplicațiile software “C Library”, “Expat”, “zlib” și “libjpeg” sunt furnizate împreună cu camera dvs. video. Vă punem la dispoziție aceste aplicații software în baza unor acorduri de licență cu proprietarii drepturilor de autor. La cererea acestora, avem obligația să vă informăm de următoarele. Vă rugăm să citiți cele mai jos. Citiți “License1.pdf” din directorul “License” de pe CD-ROM. Veți găsi licențele (în limba engleză) pentru “C Library”, “Expat”, “zlib” și “libjpeg”.

## Despre software GNU GPL/ LGPL

Aplicațiile software care sunt eligibile pentru GNU (General Public License), în continuare denumite “GPL” sau GNU (Lesser General Public License), denumite în continuare “LGPL”, sunt incluse în camera video.

Prezenta vă informează că aveți dreptul de a accesa, de a modifica și de a redistribui codul sursă al acestor programe software în condițiile stabilite pentru furnizarea GPL / LGPL.

Codul sursă se găsește pe internet. Pentru a îl prelua, duceți-vă la adresa indicată mai jos și selectați DCR-DVD810:

<http://www.sony.net/Products/Linux/>

Ar fi de preferat să nu ne contactați pentru chestiuni legate de codul sursă.

Citiți “license2.pdf” din directorul “License” de pe CD-ROM. Veți găsi licențele (în limba engleză) pentru software-ul “GPL” și “LGPL”.

Pentru a vedea un document PDF, vă este necesară aplicația Adobe Reader. În cazul în care aceasta nu este instalată pe calculatorul dvs., o puteți prelua de pe pagina de internet Adobe Systems:

<http://www.adobe.com/>

## Referințe

# Identificarea părților componente și a butoanelor

Numerele din paranteze reprezintă paginile de referință.

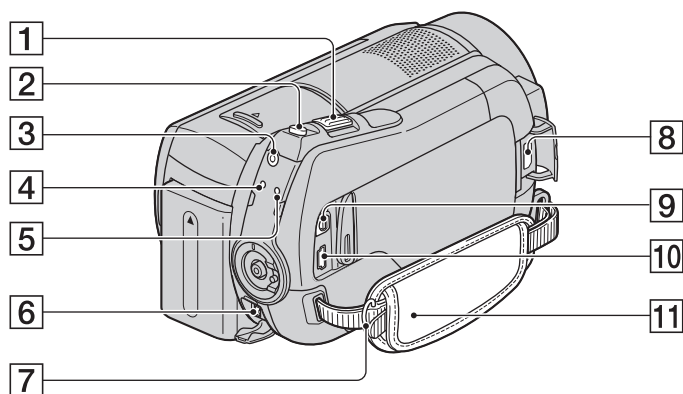

- 1** Cursor de zoom (pag. 31, 38)
- 2** Buton PHOTO (pag. 30)
- 3** Buton QUICK ON (pag. 32)
- 4** Indicator luminos  $\frac{1}{4}$  / CHG (încărcare) (pag. 16)
- 5** Indicator luminos ACCESS(hard disk) (pag. 29)
- 6** Mufă DC IN (pag. 16)
- 7** Bridă de prindere a curelei de umăr.  
Prinderea curelei de umăr (opțională).
- 8** Mufă HDMI OUT (mini) (pag. 41)
- 9** Conector A/V de comandă la distanță (pag. 41)
- 10** Mufă  $\Psi$  (USB) (pag. 57, 58)
- 11** Curea de prindere (pag. 22)

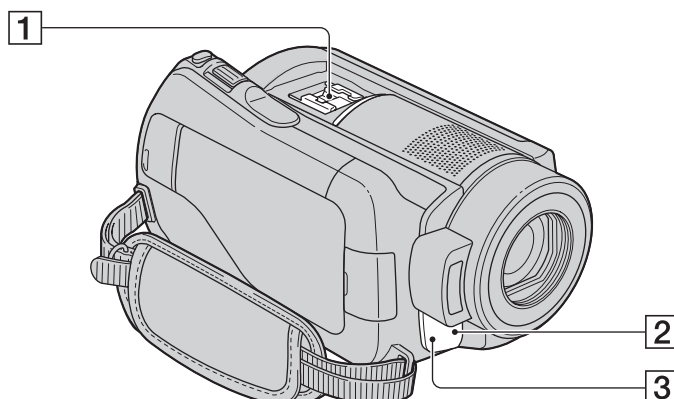

### 1 Interfață activă pentru accesorii

Active Interface Shoe (pag. 32)

Interfața activă pentru accesorii furnizează energia necesară pentru accesorii opționale cum ar fi iluminarea video, un bliț sau un microfon. Accesoriul poate fi pornit sau oprit prin acționarea comutatorului POWER al camerei video. Consultați instrucțiunile de operare furnizate care însoțesc accesoriul furnizat.

Interfața activă pentru accesorii are un dispozitiv de fixare care permite prinderea în siguranță a accesoriului. Pentru a conecta accesoriul, apăsați în jos și împingeți accesoriul până la capăt, după care strângeți șurubul. Pentru a demonta accesoriul, desfaceți șurubul, apoi apăsați în jos și trageți accesoriul spre exterior pentru a-l detașa.

- Când înregistrați filme folosind un bliț extern (opțional) conectat la suportul pentru accesorii, opriți alimentarea blițului extern pentru a evita înregistrarea zgomotului produs la încărcare.
- Nu puteți utiliza simultan un bliț extern (opțional) și pe cel încorporat.
- Când este conectat un microfon extern (opțional), acesta are prioritate în fața microfonului încorporat (pag. 110).





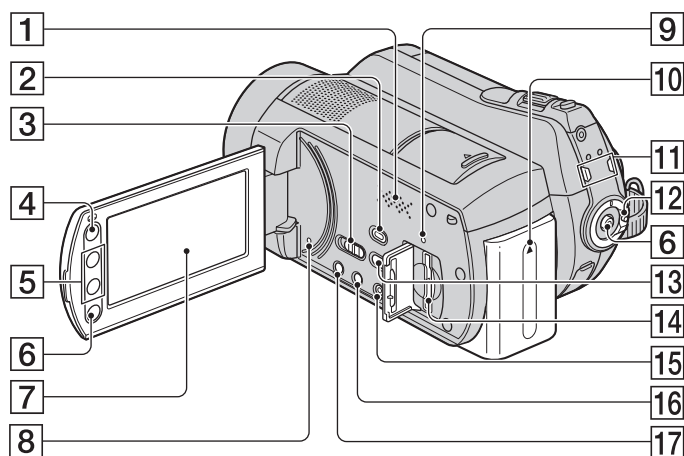

### 2 Senzor pentru telecomandă / Port de radiații infraroșii

Îndreptați telecomanda spre senzorul care îi este destinat pentru a acționa camera (pag. 111).

### 3 Indicator luminos de înregistrare (pag. 76)

Indicatorul este luminos și de culoare roșie în cursul înregistrării. Indicatorul clipește când spațiul liber de pe disc sau energia acumulatorului scad sub anumite nivele.



- 1 Difuzor**  
Redarea sunetelor este realizată cu ajutorul difuzorului. Pentru informații legate de volum, consultați pagina 36.
- 2 Buton  (Vizualizare imagini)**  
(pag. 35)
- 3 Comutator NIGHTSHOT** (pag. 32)
- 4 Buton  (HOME)** (pag. 13, 61)
- 5 Butoane de mărire** (pag. 31, 38)
- 6 Buton START / STOP** (pag. 30)
- 7 Ecran LCD / afișaj tactil**  
(paginile 21)
- 8 Buton RESET**  
Inițializează toate reglajele, inclusiv reglajele privind data și ora.
- 9 Indicator luminos de acces (pentru “Memory Stick PRO Duo”)** (pag. 23)
- 10 Acumulator** (pag. 16)
- 11 Indicatoare luminoase  (film) /  (foto)** (pag. 20)
- 12 Comutator POWER** (pag. 20)
- 13 Buton  (DISC BURN)** (pag. 46)
- 14 Slot pentru “Memory Stick Duo”**  
(pag. 23)
- 15 Buton EASY** (pag. 25)
- 16 Buton DISP / BATT INFO**  
(pag. 17, 21)
- 17 Buton  (BACK LIGHT)** (pag. 33)

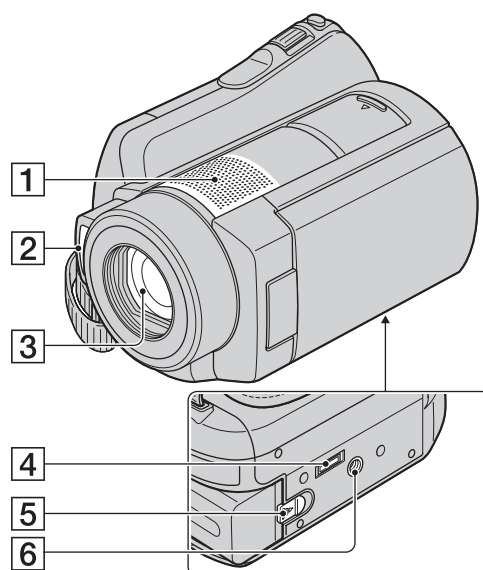

**1 Microfon intern** (pag. 31)

Un microfon (opțional) compatibil cu Interfața activă pentru accesorii va avea prioritate dacă este conectat.

**2 Bliț** (pag. 69)

**3 Obiectiv (lentile Carl Zeiss)** (pag.4)

**4 Conector de interfață**

Conectează camera dvs. la stația Handycam.

**5 Pârghie BATT (de eliberare a acumulatorului)** (pag. 17)

**6 Sistem de prindere de trepied**

Atașați dispozitivul de prindere a aparatului de trepied folosind șurubul acestuia (opțional): lungimea șurubului de prindere trebuie să fie mai mică de 5,5 mm)

### Stație Handycam

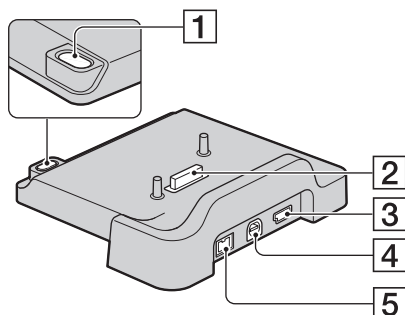

**1 Buton  (DISC BURN)** (pag. 46)

**2 Conector de interfață**

Conectează camera dvs. la stația Handycam.

**3 Mufă  $\psi$  (USB)** (pag. 58)

**4 Mufă A/V OUT** (pag. 41)

**5 Mufă DC IN** (pag. 16)

## Telecomandă

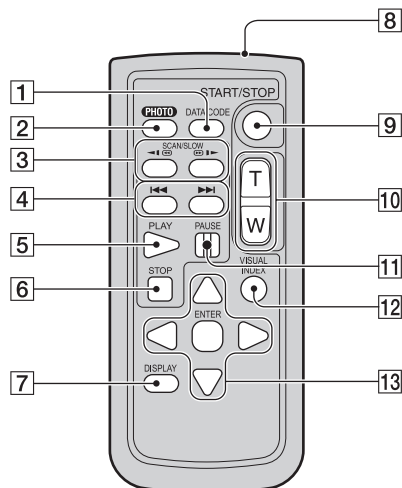

### 1 Butonul DATA CODE (pag. 72)

Sunt afișate data și ora sau datele de reglaj ale camerei pentru imaginile înregistrate, dacă este apăsat acest buton în cursul redării.

### 2 Butonul PHOTO (pag. 30)

Imaginea afișată pe ecran la momentul apăsării acestui buton va fi înregistrată ca fotografie.

### 3 Butoane SCAN / SLOW (pag. 36)

### 4 Butoane ◀◀ ▶▶ (Precedent / Următor) (pag. 36)

### 5 Buton PLAY (Redare) (pag. 36)

### 6 Buton STOP (pag. 36)

### 7 Buton DISPLAY (pag. 17)

### 8 Emițător

### 9 Butonul START/STOP (pag. 30)

### 10 Butoane de zoom (pag. 31, 38)

### 11 Butoane PAUSE (pauză) (pag. 36)

### 12 Buton VISUAL INDEX (pag. 35)

Este afișată o interfața VISUAL INDEX dacă apăsați acest buton în timpul redării.

### 13 Butoanele ◀/▶/▲/▼ ENTER

Când apăsați oricare buton din interfața [VISUAL INDEX] / [Film Roll Index] / [Face Index] / Lista de redare, pe ecranul LCD apare chenarul portocaliu. Selectați butonul dorit sau un element cu ◀/▶/▲/▼, apoi apăsați ENTER pentru acces.

## Note

- Înainte de a folosi telecomanda desprindeți foia izolatoare.

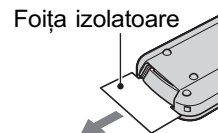

- Îndreptați telecomanda spre senzorul care îi este destinat pentru a acționa camera video (pag. 108).
- Dacă nu sunt transmise comenzi de la telecomandă pentru o anumită perioadă de timp, chenarul portocaliu dispăre. Dacă apăsați din nou oricare dintre butoanele ◀/▶/▲/▼ sau ENTER, chenarul apare în poziția unde a fost anterior afișat.
- Nu puteți selecta unele butoane de pe ecranul LCD folosind ◀/▶/▲/▼.

## Pentru a schimba bateria telecomenzii

- Apăsând clapeta, introduceți unghia în adâncitura sistemului de prindere și trageți-l în afară.
- Introduceți în sistemul de prindere o nouă baterie, de același tip, cu partea pozitivă (+) îndreptată în sus.
- Introduceți sistemul de prindere a bateriei în telecomandă împingând până ce se aude un clic.

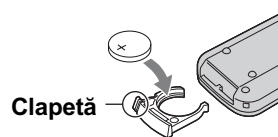

## ATENȚIE

Există pericolul ca bateria să explodeze dacă nu este manevrată corect. Nu o reîncărcați, nu o demontați și nu o aruncați în foc.

- Când bateria cu litiu se consumă, este posibil ca distanța de acționare dintre telecomandă și aparat să scadă sau este posibil ca telecomanda să nu funcționeze corespunzător. În acest caz, înlocuiți bateria cu o alta cu litiu, tip Sony CR2025. Folosirea altui tip de baterie poate prezenta risc de incendii sau de explozii.

## Indicatoare afișate în cursul înregistrării/redării

### La înregistrarea filmelor

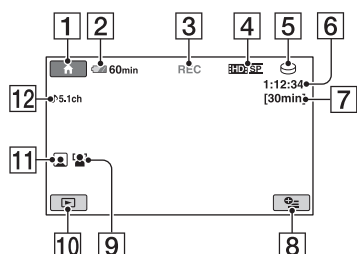

### La fotografiere

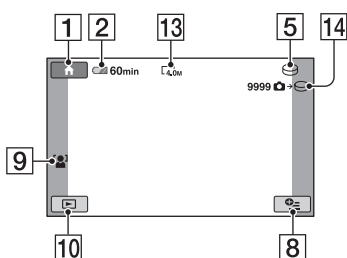

### La vizualizarea filmelor

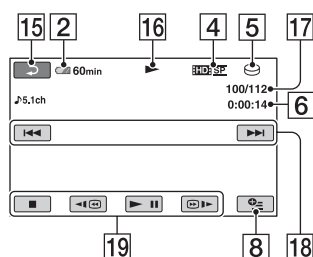

### La vizualizarea fotografiilor

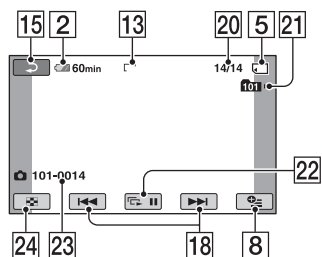

- 1 Butonul HOME (pag. 13)
- 2 Indicatorul energiei rămase a acumulatorului (aprox.) (pag. 17)
- 3 Starea înregistrării ([STBY] (*stare de așteptare*) sau [REC] (*înregistrare*))
- 4 Calitatea înregistrării (HD / SD)/ Mod de înregistrare (FH/HQ / SP / LP) (pag. 66)
- 5 Suport media de înregistrare / redare
- 6 Contor (oră / minute / secunde)
- 7 Durata disponibilă pentru înregistrarea
- 8 Buton OPTION (pag. 14)
- 9 FACE DETECTION (pag. 69)
- 10 Buton VIEW IMAGES
- 11 Reglajul Face Index (pag. 70)
- 12 Înregistrare cu sonor cu efect de învăluire pe 5,1 canale (pag. 31)
- 13 Dimensiunea imaginilor (pag. 70)
- 14 Numărul aproximativ de fotografii ce pot fi înregistrate / Suportul de înregistrare
- 15 Butonul Return (*de revenire*)
- 16 Modul de redare
- 17 Numărul filmului curent / Numărul total de filme înregistrate
- 18 Buton Precedent / Următor (pag. 36)
- 19 Butoane de acționare video (pag. 36)
- 20 Numărul fotografiei curente / Numărul total de fotografii înregistrate
- 21 Director de redare.  
Este afișat numai când suportul media pentru fotografii este "Memory Stick PRO Duo".
- 22 Buton pentru succesiunea de imagini (pag. 39)
- 23 Denumirea fișierului de date
- 24 Buton VISUAL INDEX (pag. 35)



## Indicatoare afișate la realizarea de modificări

În timpul înregistrării/ redării sunt afișate următoarele indicatoare pentru a simboliza reglajele efectuate la camera video.

Stânga sus      Centru      Dreapta sus

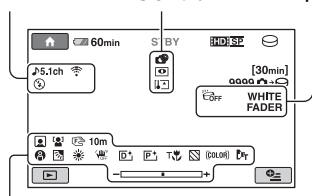

Jos

## Stânga sus

Indicatori	Semnificație
	AUDIO MODE (67)
	Înregistrare cu Cronometrul propriu (84)
	Folosirea blițului (69), REDEYE REDUC (69)
	BLT-IN ZOOM MIC (84)
	MICREF LEVEL scăzut (84)
	WIDE SELECT (67)

## Centru

Indicatori	Semnificație
	■ Dimensiunea imaginii (70)
	Stabilirea succesiunii de imagini (39)
	NightShot (32)
	Super NightShot (83)
	Color Slow Shutter (83)
	Conectare PictBridge (58)
	Avertisment (93)

## Dreapta sus

Indicatori	Semnificație
	Gradare (83)
	Iluminarea ecranului LCD este oprită (21)
	Senzor de cădere oprit (76)
	Senzor de cădere pornit (76)
	Suportul media selectat pentru fotografiile (23)

## Jos

Indicatori	Semnificație
	Face Index (70)
	FACE DETECTION (69)
	Efecte de imagine (84)
	Efecte digitale (84)
	Reglarea manuală a focalizării (80)
	SCENE SELECTION (Selecția scenei) (81)
	Iluminare din spate (33)
	Echilibrul de alb (82)
	Opțiunea SteadyShot oprită (68)
	EXPOSURE (81)/ SPOT METER (81)
	Înregistrare prim planuri (80)
	Zebra (hașură) (68)
	X.V. COLOR (68)
	Lentile de conversie (70)

## Observație

- Indicatorii și pozițiile acestora sunt orientative și pot diferi de ceea ce vedeți dvs. în realitate.

### **Codul de date în timpul redării**

Datele referitoare la oră și dată vor fi înregistrate automat pe suportul media. Acestea nu sunt afișate pe ecran în timpul înregistrării, dar le puteți vizualiza la redare selectând [DATA CODE] (pag. 72).

# Glosar

## ■ Dolby Digital

Un sistem de compresie audio dezvoltat de Dolby Laboratories Inc.

## ■ Dolby Digital 5,1 Creator

Tehnologie de compresie a sunetului dezvoltată de Dolby Laboratories Inc. care comprimă eficient semnalul audio păstrând o înaltă calitate a sunetului. Acesta permite înregistrarea sunetului cu efect de învăluire pe 5,1 canale folosind în același timp mai eficient spațiul de pe disc.

## ■ Format AVCHD

Format de cameră video digitală de înaltă definiție utilizat pentru înregistrarea unui semnal HD (înaltă definiție) folosind formatul MPEG-4 AVC/H.264.

## ■ Fragmentare

Stare a suportului media în care fișierele sunt împărțite în bucăți împrăștiate pe acesta. Este posibil ca într-o asemenea stare să nu puteți stoca corect imaginile. Puteți rezolva această problemă efectuând operația [MEDIA FORMAT] (pag. 61).

## ■ JPEG

JPEG este acronimul pentru Joint Photographic Experts Group, și reprezintă o compresie standard a datelor fotografiilor (reducerea capacității ocupate de date). Această cameră video înregistrează fotografii în format JPEG.

## ■ MPEG

MPEG este acronimul pentru Moving Picture Experts Group, grup de standarde pentru codificarea (compresia de imagine) video (filme) și audio. Există formatele MPEG1 și MPEG2. Această cameră video înregistrează filme la calitate SD (*definiție standard*) în format MPEG2.

## ■ MPEG-4 AVC / H.264

Este cel mai recent standard de format de codare a imaginilor la care au aderat în anul 2003 două organisme de standardizare : ISO-IEC și ITU-T. Față de formatul MPEG2 obișnuit, MPEG-4 AVC/H.264 are o eficiență de două ori mai mare. Camera dvs. folosește standardul MPEG-4 AVC / H.264 pentru codarea filmelor de înaltă definiție.

## ■ Reprezentare de mici dimensiuni a imaginilor (*Thumbnail*)

Imagini de dimensiuni reduse care vă permit vizualizarea simultană a mai multor imagini. [VISUAL INDEX] / [INDEX] / [INDEX] sunt sisteme de afișare a reprezentărilor de mici dimensiuni ale imaginilor.

## ■ Sunet cu efect de învăluire pe 5,1ch

Sistem care redă sunetul cu ajutorul a 6 boxe, 3 plasate frontal (în stânga, în dreapta și central) și 2 plasate în spate (în stânga și în dreapta), la care se adaugă un subwoofer specializat pe frecvențe joase, considerat ca 0,1 canal pentru frecvențe de 120 Hz sau mai joase.

## ■ VBR

VBR este acronimul pentru Variable Bit Rate (Viteză de transfer variabilă) și reprezintă un format care permite stabilirea automată a vitezei de transfer a datelor (volumul de date înregistrate într-un interval de timp) în concordanță cu scena înregistrată. Pentru piese video în care elementele se deplasează rapid, este utilizat mult spațiu de pe hard disk pentru a se obține o imagine clară, ceea ce conduce la diminuarea duratei disponibile de înregistrare.

# Index

## Indicații numerice

Adaptor 21 pini .....	44
4:3 .....	67, 74
16:9 .....	74
Raportul laturilor imaginilor 4:3, 16:9 .....	42, 62
6 imagini .....	36, 76
12 imagini .....	36, 76
1080i/576i .....	75
5,1 canale .....	31

## A

Accesorii furnizate .....	15
Acumulator .....	16
Acumulator "InfoLITHIUM" .....	101
Adaptor de rețea .....	16
Afișaj de autodiagnosticare .....	93
Ajustarea expunerii pentru iluminarea din spate ..	33
Alitudini mari .....	5
Aparat video (VCR) .....	56
AREA SET .....	75
A.SHUT OFF .....	76
Autonomie acumulator .....	17
hard disk .....	60
Memory Stick PRO Duo	60
AUTO SLW SHUTR .....	68
Avertizare indicatori .....	93
mesaje .....	94

## B

Back light (contra luminii)	33
Baterie reîncărcabilă preinstalată .....	105
Baterie tip pastilă cu litiu	111
BEACH .....	82
BEEP (semnal sonor) .....	73
BLACK FADER .....	84
B&W (alb-negru) .....	84
BLT-IN ZOOM MIC .....	84
"BRAVIA" Sync .....	44
Bliț (Flash) .....	88
Butoane de afișare a interfeței index .....	112

## C

Cablu de alimentare .....	16
de conectare A/V15, 43, 46 A/V pe componente .....	15, 41, 43
HDMI .....	42
SVIDEO .....	43
USB .....	15
Calculator .....	46
Calitate HD a imaginilor ....	9
Calibrare (CALIBRATION)	104
CAMERA DATA .....	72
CANDLE .....	81
Captură de imagine .....	50
Categorii Others .....	47
Manage Media .....	60
Settings .....	64
ceas (CLOCK SET) .....	20
CLOCK/LANG .....	75
COLOR SLOW SHTR	83, 91
Condensarea umezelii ...	103
Conectare aparatus video .....	56
ale echipamente HDD/ DVD .....	56
imprimantă .....	58
televizor 4:3 .....	42
televizor HD .....	42
televizor panoramic .....	42
Conector curent continuu (DC) ..	16
COMPONENT .....	75
Cronometru propriu .....	84
CTRL FOR HDMI .....	77
Curea de prindere .....	22

## D

DATA CODE .....	72, 114
DATE/TIME .....	72, 115
DEMO MODE .....	76
Diferențe temporale diferențe de fus orar ...	98
DIGITAL ZOOM .....	67
Dimensiunea imaginii .....	70
Director .....	99

DISP OUTPUT .....	75
DISPLAY .....	72
DIVIDE .....	53
Dolby Digital 5,1 .....	31
Dual Rec .....	32
DROP SENSOR .....	76
Duplicarea cu alte echipamente .....	56
Durata încărcării .....	18
Durata înregistrării ...	11, 18
Durata redării .....	18

## E

Easy Handycam .....	25
Echilibru de alb .....	82, 91
Ecran LCD .....	21
Efecte digitale (D.EFFECT) .....	84, 92
Efecte de imagine (PICT. EFFECT) .....	84, 92
EMPTY .....	62
EXPOSURE .....	81, 91

## F

FACE DETECTION .....	69
Face index .....	37
Face index, reglaj .....	70
FADER (gradare) .....	83, 92
FH .....	66
Film copiere film .....	51
înregistrare .....	66
înregistrare, mod~ .....	30
Fișier, structură .....	99
Fișiere de film la calitate SD 99	
FILE NO. (număr fișier) ..	71
Fișiere de gestionare a filmelor HD .....	99
Film Roll Index .....	37
Fireworks (focuri de artificii) .....	81
FLASHLEVEL .....	69
FLASHMODE .....	69
FOCUS (focalizare) ...	80, 89

Foiță izolatoare .....	111	INDOOR (în interior) .....	73	Meniu HOME .....	12, 64
Formatare		InfoLITHIUM, acumulator		CLOCK/LANG .....	75
hard disk .....	61	.....	101	GENERAL SET .....	76
“Memory Stick Duo” ..	61	Inițializare (Reset) .....	109	MOVIE SETTING .....	66
Fotografii		<b>Î</b>		OUTPUT SETTINGS ..	74
copiere .....	52	Încărcare		PHOTO SETTINGS .....	70
înregistrare .....	30	acumulator .....	16	SOUND / DISP. SET .....	73
IMAGE SIZE .....	70	baterie reîncărcabilă ..	105	VIEW IMAGES SET ...	72
fișiere de imagini .....	99	durata .....	18	Mesaje de avertizare .....	94
Fragmentare .....	115	Înregistrare .....	22, 25	MICREF LEVEL .....	84
<b>G</b>		duală .....	32	Modul	
GENERAL SET .....	76	durata .....	15	demonstrativ (DEMO) ...	76
Gradare .....	83, 92	cumpletă .....	16	înregistrare (REC) .....	66
dinspre alb (WHITE FADER)		<b>J</b>		oglindă .....	33
dinspre negru (BLACK FADER)		JPEG .....	99, 115	Montaj .....	47
GUIDEFAME .....	68	<b>L</b>		MOVIE SETTING .....	66
<b>H</b>		LANDSCAPE .....	82	MPEG .....	115
Handycam, stație~ .....	16	LANGUAGE SET .....	75	MPEG2 .....	99
Hard disk .....	99	LCD		MPEG-4 AVC/H.264 ....	115
HDD INFO .....	60	LCD BL LEVEL .....	74	Mufa	
HDMI, cablu .....	42	LCD BRIGHT .....	73	DC .....	16
Help (documentație) .....	10	LCD COLOR .....	74	DC IN .....	16
HOME MENU		LCD BRIGHT (luminozitatea		HDMI .....	41
CLOCK/LANG .....	75	ecranului) .....	73	A/V OUT .....	41, 56
GENERAL SET .....	76	LCD COLOR .....	74	A/V de comandă la	
MOVIE SETTING .....	66	LCD Panou .....	21	distanță .....	40, 56
OUTPUT SETTINGS ..	74	LCD PANEL .....	21	S VIDEO .....	56
PHOTO SETTINGS .....	70	Lista de redare .....	54	USB .....	110
SOUND / DISP. SET .....	73	LP (redare îndelungată) .....	66, 67	<b>N</b>	
VIEW IMAGES SET ...	72	<b>M</b>		NightShot .....	32
HQ .....	66	MANAGE MEDIA,		NIGHTSHOT LIGHT .....	67
Husă .....	68	categorie .....	60	Numărul fișierului .....	71
<b>I</b>		Mărire .....	31	Numărul de imagini ce pot fi	
Index după dată .....	38	Mărire la redare .....	38	înregistrate .....	71
Imprimare .....	58	“Memory Stick” .....	2, 100	NTSC .....	97
Indicatoare de avertizare	93	“Memory Stick PRO Duo”		<b>O</b>	
IMAGE SIZE .....	70	adaptor .....	101	OLD MOVIE (film vechi)	92
Indicatori .....	113	“Memory Stick PRO Duo”		ONE PUSH .....	82, 91
Indicator luminos		.....	2, 101	OPTION, meniu .....	78
ACCESS hard disk 29, 106		număr de imagini ce pot fi		Original .....	51
ACCESS “Memory Stick		înregistrate .....	71	OTHERS, categorie .....	47
Duo” .....	23, 109	“Memory Stick PRO-HG		OUTDOOR .....	82
REC (înregistrare) .....	76	Duo” .....		OUTPUT SETTINGS .....	74
		.....			
		.....	2, 100		
		Meniu OPTION .....	78		

**P**

PAL .....	97
PASTEL .....	84
PHOTO CAPTURE .....	50
PHOTO SETTINGS .....	70
PictBridge .....	58
PICT. EFFECT (efecte de imagine) .....	84, 92
Playlist (Listă de redare) .	54
PORTRAIT .....	82
Priză de perete .....	16

**Q**

QUICK ON .....	32
QUICK ON STBY .....	76

**R**

Raportul laturilor imaginilor .....	67, 74
Redare .....	26, 35
REDEYE REDUC ( <i>reducerea efectului de ochi roșii</i> ) .....	69
Reglaje (SETTINGS) .....	64
Reprezentări de dimensiuni reduse .....	115
RESET .....	109
REMOTE CTRL .....	76
REMAINING SET (film) .	68
RECMODE .....	57
RECLAMP .....	76
Reparare fișiere cu baza de date a imaginilor .....	63
Reglaje pentru suport media .....	22

**S**

SCENE SELECTION (Selecția scenei) .....	81, 92
SD, calitate .....	9
SD, fișiere film .....	99
SELF TIMER (cronometru) .	84
Semnal sonor .....	73
Semnificația indicatorilor de ecran .....	113
Senzor cădere .....	76
SEPIA .....	84
Sisteme TV de culoare ....	97
SETTINGS, categorie .....	64
SLIDE SHOW SET .....	39
SMTH SLW REC .....	33
SNOW .....	82
SOUND / DISP SET .....	73
SP (redare standard) .	66, 67
SPOTLIGHT .....	82
SPOT FOCUS .....	80, 91
SPOT METER (exponometru punctual) .....	81, 91
STEADY SHOT .....	68, 89
Stocare imagini .....	46
SUB-T DATE .....	69
Sucesiune de imagini ....	39
SUNRISE&SUNSET .....	81
Suport media .....	22
SUPER NIGHTSHOT PLS .	83, 91

**Ș**

Ștergere după dată .....	48, 49
film .....	48
fotografie .....	49

**T**

TELEMACRO .....	80, 93
Telecomandă .....	86, 111
Telefoto .....	31
Trepied .....	110
TV	
HD .....	41
panoramic .....	42
TV CONNECT, ghid .....	40
TV TYPE .....	74
TWILIGHT .....	81
TWILIGHT PORT. ....	81

**Ț**

Ținerea corectă a camerei	29
---------------------------	----

**U**

USB CONNECT .....	99
USB SELECT .....	57, 58
cablu .....	15
mufă .....	110
Utilizarea camerei în străinătate .....	97
Unghi panoramic .....	31

**V**

VBR (Viteză de transfer variabilă) .....	11, 115
VIEW IMAGES SET .....	72
Vizionarea imaginilor la televizor .....	39
VISUAL INDEX, interfață .	35
Volum	
reglare .....	36
VOLUME .....	73

**W**

WHITE BAL. (echilibrul de alb) .....	82, 91
WHITE FADER .....	63
WIDE SELECT .....	67, 92

**X**

X.VCOLOR .....	68, 102
----------------	---------

**Z**

Zebra .....	68
Zoom (mărire) .....	31
ZOOMLINK .....	72

## În legătură cu mărcile

- “Handycam” și simbolul **HANDYCAM** sunt mărci înregistrate ale Sony Corporation.
- “AVCHD” și sigla AVCHD sunt mărci de comerț ale Matsushita Electric Industrial Co., Ltd și Sony Corporation.
- “Memory Stick”,  **MEMORY STICK**™, “Memory Stick Duo”, “MEMORY STICK DUO”, “Memory Stick PRO Duo”, “MEMORY STICK PRO DUO”, “Memory Stick PRO-HG Duo”, **MEMORY STICK PRO-HG DUO**, “Memory Stick Micro”, “MagicGate”, “**MAGICGATE**”, “MagicGate Memory Stick”, “MagicGate Memory Stick Duo” sunt mărci comerciale sau mărci comerciale înregistrate ale Sony Corporation.
- “BIONZ” este marcă de comerț a Sony Corporation.
- “BRAVIA” este marcă de comerț a Sony Corporation.
- “InfoLITHIUM” este marcă înregistrată a Sony Corporation.
- “x.v. Colour” este marcă de comerț a Sony Corporation.
- Dolby și simbolul dublu-D sunt mărci de comerț ale Dolby Laboratories.
- Dolby Digital 5.1 Creator este marcă de comerț a Dolby Laboratories.
- HDMI, sigla HDMI și High-Definition Multimedia Interface sunt mărci înregistrate sau comerciale ale HDMI Licensing LLC.
- Microsoft, Windows, Windows Media , Windows Vista și DirectX sunt mărci înregistrate sau mărci comerciale ale Microsoft Corporation din Statele Unite și/sau din alte țări.
- Macintosh și Mac OS sunt mărci de comerț ale Apple Inc., înregistrate în S.U.A. și în alte țări.
- Intel, Intel Core și Pentium sunt mărci înregistrate sau comerciale ale Intel Corporation sau ale sucursalelor sale din Statele Unite și/sau din alte țări.
- Adobe, sigla Adobe și Adobe Acrobat sunt mărci înregistrate sau mărci comerciale ale Adobe Systems Incorporated în Statele Unite și / sau în alte țări.

Toate celelalte denumiri produse menționate în acest manual pot fi mărci înregistrate sau mărci comerciale ale companiilor respective. În acest manual nu vor apărea, însă, în fiecare caz marcajele ™ sau ®.

Informații suplimentare legate de acest produs și răspunsuri la întrebările cele mai frecvente pot fi găsite la pagina noastră de internet destinată clienților

<http://www.sony.ro>