

## Digitalni LCD TV prijemnik

Upute za uporabu

HR

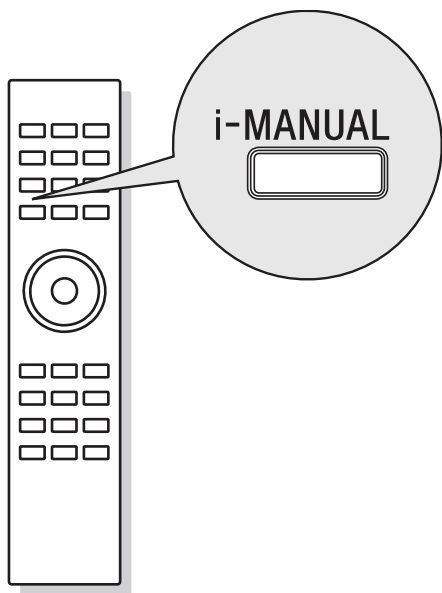

# BRAVIA

## Uvod

Zahvaljujemo na odabiru Sony proizvoda. Prije uporabe TV prijemnika, molimo vas da pažljivo i temeljito pročitate ove upute i da ih sačuvate za kasniju uporabu.

Proizvođač ovog uređaja je Sony Corporation, 1-7-1 Konan Minato-ku Tokyo, 108-0075 Japan. Ovlašteni predstavnik za EMC i sigurnost proizvoda je Sony Deutschland GmbH, Hedelfinger Strasse 61, 70327 Stuttgart, Germany. Za sva pitanja servisa i jamstva, obratite se na adrese navedene u odvojenim dokumentima koji se tiču servisa ili jamstva.

## Napomene o funkciji Digital TV

- Sve značajke vezane uz funkciju Digital TV (**DVB**) radić će samo u zemljama ili područjima emitiranja DVB-T (MPEG-2 i H.264/MPEG-4 AVC) digitalnog zemaljskog signala ili gdje je omogućen pristup kompatibilnom DVB-C (MPEG-2 i H.264/MPEG-4 AVC) kablskom sustavu. Provjerite kod svog davatelja usluga emitira li se DVB-T signal i u vašoj zemlji ili provjerite da li njihov DVB-C kablски sustav odgovara integriranim funkcijama ovog TV prijemnika.
- Poslužitelj usluge kablске TV može naplatiti takve usluge, te će možda biti potreban vaš pristanak na takve uvjete poslovanja.
- Iako je ovaj TV prijemnik usklađen s DVB-T i DVB-C standardima, nije zajamčena njegova kompatibilnost s budućim DVB-T digitalnim zemaljskim i DVB-C digitalnim kablским prijenosima.
- Neke Digital TV funkcije možda neće biti dostupne u nekim zemljama/regijama, a DVB-C kablске funkcije možda neće pravilno raditi kod nekih operatera.

Popis podržanih kablških poslužitelja potražite na web adresi:

<http://support.sony-europe.com/TV/DVBC/>



- Upute o montaži zidnog nosača se nalaze u ovom priručniku.
- Slike koje se koriste o ovim uputama prikazuju model KDL-40EX500 ako nije navedeno drukčije.
- U ovim uputama se kao model HX700 opisuju sljedeći modeli:  
KDL-40HX701  
KDL-46/40HX700

Sljedeći modeli se opisuju kao EX500.  
KDL-46/40/32EX501  
KDL-55/46/40/37/32EX500

## Zaštitni znakovi

**DVB** je registrirani zaštitni znak tvrtke DVB Project.

HDMI, HDMI logotip i High Definition Multimedia Interface su zaštićeni znakovi ili registrirani zaštićeni znakovi tvrtke HDMI Licensing LLC.

DLNA i DLNA CERTIFIED su zaštitni znakovi i/ili oznake usluga Digital Living Network Alliance.

DivX® je tehnologija kompresije video-datoteka koju je razvila tvrtka DivX, Inc.

DivX, DivX Certified i pripadajući logotipi su zaštitni znakovi tvrtke DivX, Inc. i koriste se uz dopuštenje.

O DIVX VIDEO FORMATU: DivX® je digitalni videoformat koji je kreirala DivX, Inc. To je službeni DivX Certified uređaj koji reproducira DivX video. Za više informacija i preuzimanje softvera za konvertiranje datoteka u DivX format posjetite [www.divx.com](http://www.divx.com).

DIVX VIDEO-ON-DEMAND: Ovaj DivX Certified® uređaj potrebno je registrirati kako bi mogao reproducirati DivX Video-on-Demand (VOD) sadržaje. Za generiranje registracijskog koda pronađite dio za DivX VOD u izborniku za podešavanje uređaja. S tim kodom posjetite [vod.divx.com](http://vod.divx.com) kako biste dovršili postupak registracije i saznali više o DivX VOD.

Proizvedeno prema licenci tvrtke Dolby Laboratories. Dolby i simbol dvostruko-D su zaštitni znaci tvrtke Dolby Laboratories.

"BRAVIA" i BRAVIA su zaštitni znaci tvrtke Sony Corporation.

"XMB™" i "XrossMediaBar" su zaštićeni znakovi tvrtki Sony Corporation i Sony Computer Entertainment Inc.

**HDMI**<sup>™</sup>  
HIGH-DEFINITION MULTIMEDIA INTERFACE

**DOLBY**  
DIGITAL PLUS

**dlna**<sup>™</sup>  
CERTIFIED

## Napomena za korisnike u Republici Hrvatskoj

### IZJAVA O SUKLADNOSTI

Proizvođač ovog proizvoda je Sony Corporation, 1-7-1 Konan Minato-ku, Tokyo 108-0075, Japan.

Sony, odnosno njegov ovlašteni zastupnik Sony Overseas S.A.

Predstavništvo u Republici Hrvatskoj izjavljuje da je ovaj proizvod usklađen s bitnim zahtjevima tehničkih propisa koji su za ovaj proizvod utvrđeni.

Izjave o sukladnosti dostupne su na internet stranici

[www.sukladnost-sony.com.hr](http://www.sukladnost-sony.com.hr)

# Sadržaj

Provjera isporučenog pribora .....	3
Ulaganje baterija u daljinski upravljač .....	3

## Podešavanje

Pričvršćivanje postolja.....	4
Spajanje antene/Set Top Boxa/rekordera (npr. DVD rekordera) .....	5
Sprečavanje prevrtanja TV-a .....	5
Povezivanje kabela.....	6
Početna podešavanja.....	6
Odvajanje postolja s TV-prijemnika .....	7

## Gledanje TV programa

Za gledanje programa .....	8
Za korištenje značajki TV-a .....	8
Uporaba i-Manuala.....	9

## Dodatne informacije

U slučaju problema .....	10
Tehnički podaci .....	11
Postavljanje pribora (zidni nosač).....	13
Tablica dimenzija za postavljanje TV-a .....	14
Dijagram/tablica vijaka i kuka.....	15
Sigurnosne informacije.....	16
Mjere opreza.....	17

- Upute za uporabu su ugrađene u vaš BRAVIA TV. Za njihovo korištenje pogledajte "Uporaba i-Manuala" (str. 9).
- Prije uporabe TV prijemnika pročitajte "Sigurnosne napomene" (str. 16). Sačuvajte ovaj priručnik za buduću uporabu.

## Provjera isporučenog pribora

### Mrežni kabel (1)

(za KDL-55EX500, KDL-46EX501/500 i KDL-46HX701/700)

### Držač kabela (1)

(samo za modele serije HX700)

### Daljinski upravljač (1)

### Baterije veličine AAA (tip R3) (2)

### Postolje (1)\*

### Učvrtni vijci za postolje (M5 × 16) (4)

### Vijci za sastavljanje postolja (M5 × 16) (4)

(samo za KDL-37EX500, KDL-40/32EX501/500 i KDL-40HX701/700)

\* Rastavljen osim za KDL-55EX500, KDL-46EX501/500 i KDL-46HX701/700. Pogledajte isporučeni letak s opisom sastavljanja postolja.

## Ulaganje baterija u daljinski upravljač

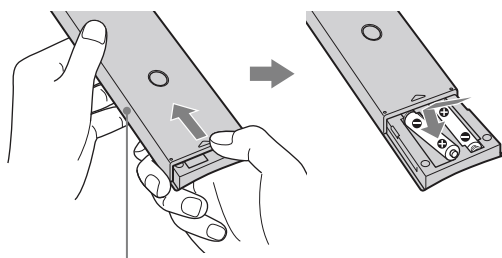

Pomaknite pokrov kako biste ga otvorili.

## Pričvršćivanje postolja

- 1 Pogledajte isporučeni letak s opisom pravilnog pričvršćivanja postolja za neke modele TV-a.
- 2 Postavite TV prijemnik na postolje.

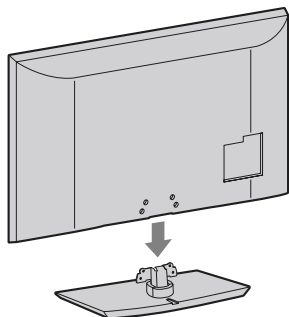

- 3 Isporučenim vijcima pričvrstite TV prijemnik na otvore postolja označene strelicama ↑.

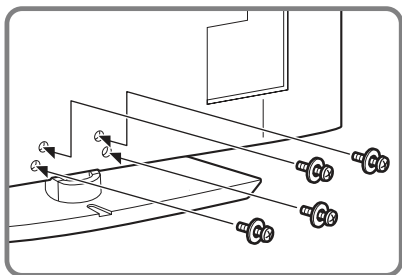

- Kod uporabe električnog odvijača, podesite silu pritezanja na približno 1,5 N•m {15 kgf•cm}.

## Podešavanje kuta gledanja TV-a (samo za modele serije HX700)

Ovaj TV se može podesiti unutar sljedećih kutova.

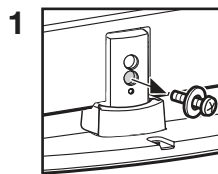
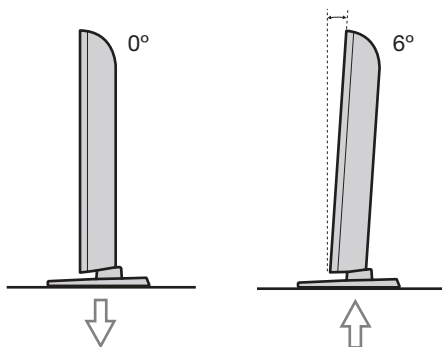

Uklonite vijak na prikazani način.

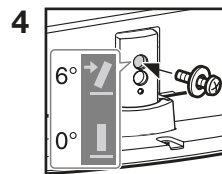

Zavrnite vijak u gornji otvor postolja.

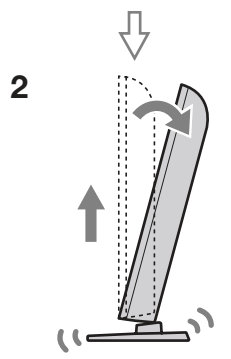

Podignite i nagnite.

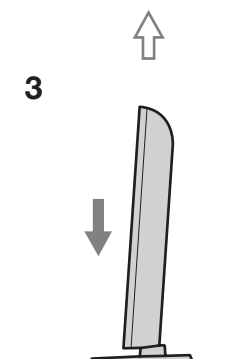

Umetnite.



- Za povratak na 0° ponovite postupak obrnutim redosljedom.

## Spajanje antene/Set Top Boxa/rekordera (npr. DVD rekordera)

Spajanje Set Top Boxa/rekordera (npr. DVD rekordera) sa SCART priključnicom

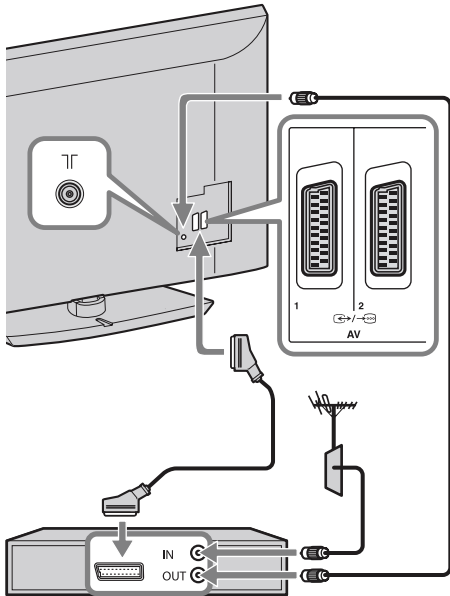

Set Top Box/rekorder (npr. DVD rekorder)

Spajanje Set Top Boxa/rekordera (npr. DVD rekordera) s HDMI priključnicom

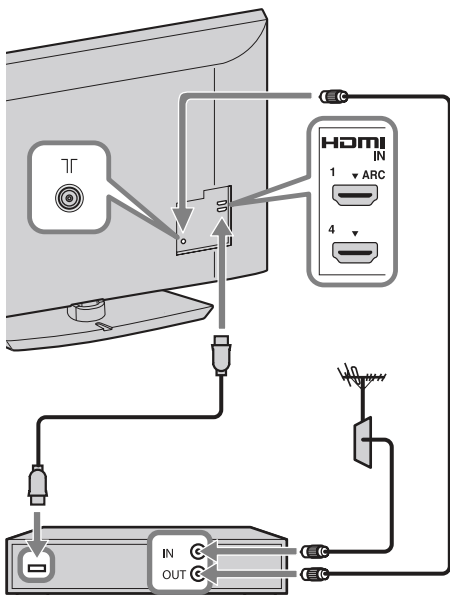

Set Top Box/rekorder (npr. DVD rekorder)

## Sprečavanje prevrtanja TV-a

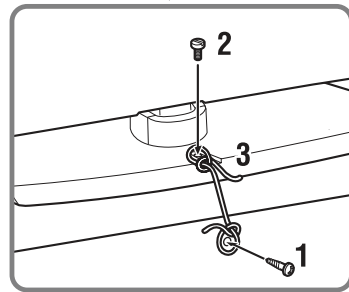
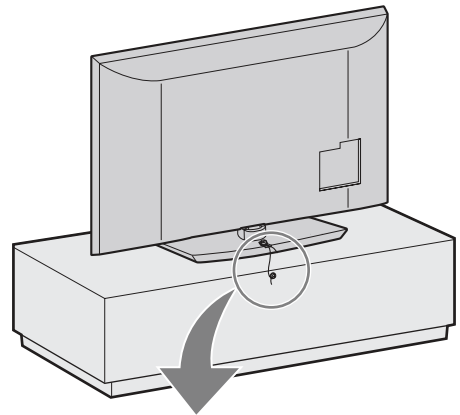

- 1** Zavrnite vijak za drvo (promjer 4 mm, nije priložen) u postolje TV prijemnika.
- 2** Zavrnite vijak (M4 × 16, nije priložen) u otvor na TV prijemniku.
- 3** Povežite vijak za drvo i vijak na uređaju jakim vezicom (opcija).

## Povezivanje kabela



- Držač kabela je raspoloživ za modele serije HX700. Za povezivanje kabela u snop slijedite korake 2 – 4.

\* Za KDL-55EX500, KDL-46EX501/500 i KDL-46HX701/700

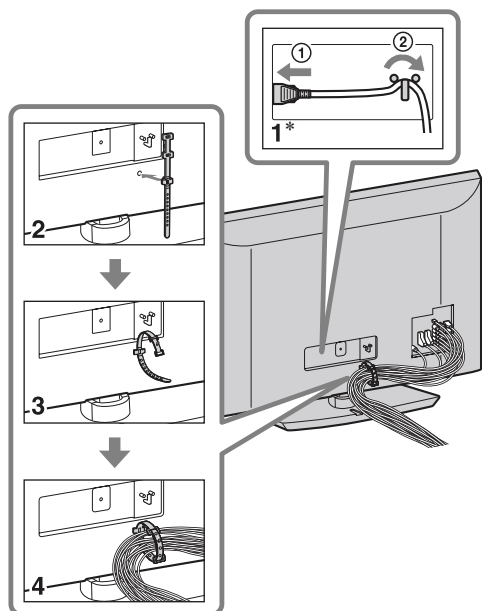

- Nemojte mrežni kabel povezivati u snop s drugim kablama.

## Početa podešavanja

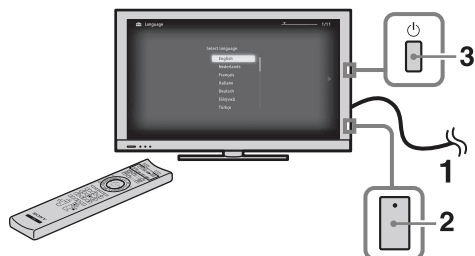

Samo za modele serije HX700

- 1 Priključite TV prijemnik u zidnu utičnicu.
- 2 Za modele serije HX700 provjerite je li prekidač ENERGY SAVING SWITCH u položaju za uključenje (●).
- 3 Pritisnite  na TV prijemniku. Kod prvog uključjenja TV prijemnika, na zaslonu se pojavi izbornik jezika.

4

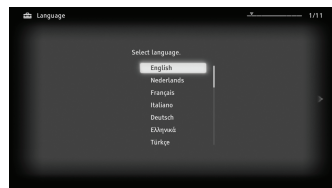

Slijedite upute na zaslonu.

**Digital Auto Tuning:** Kad odaberete "Cable", savjetujemo vam da odaberete "Quick Scan" za brzo ugađanje. Podesite "Frequency" i "Network ID" prema informacijama koje ste dobili od poslužitelja usluge kablanske TV. Ako nijedan kanal nije pronađen postupkom "Quick Scan", pokušajte primijeniti "Full Scan" (iako to može zahtijevati više vremena).



- Funkcija "Full Scan" možda neće biti dostupna u nekim državama/regijama.

Popis podržanih kablaskih poslužitelja potražite na web adresi:  
<http://support.sony-europe.com/TV/DVBC/>

**Programme Sorting:** Mijenjanje redosljeda pohranjivanja analognih kanala u TV prijemniku.

- 1 Pritisnite  $\updownarrow$  za odabir kanala koji želite premjestiti na novo mjesto, a zatim pritisnite  $\oplus$ .
- 2 Pritisnite  $\updownarrow$  za odabir novog mjesta za kanal te pritisnite  $\ominus$ .



- Kanale možete također ugoditi ručno.

## Odvajanje postolja s TV prijemnika



- Skinite vijke označene strelicama  $\uparrow$  na TV-u.
- Postolje ne odvajajte ni u kojem slučaju, osim kad na TV želite montirati odgovarajući dodatan pribor.

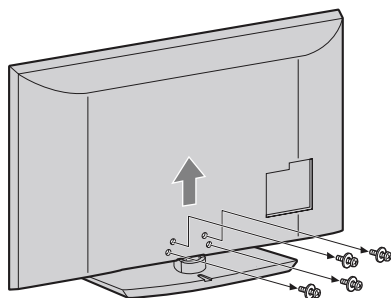

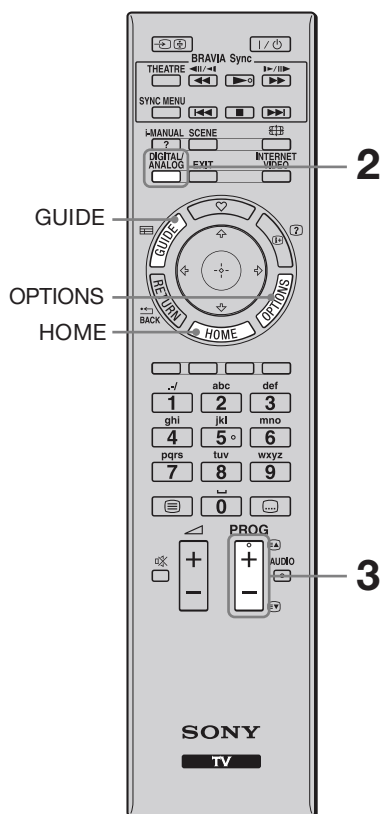

# Gledanje TV programa

## Za gledanje programa

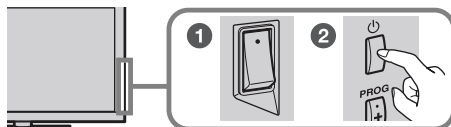

### 1 Uključite TV prijemnik.



- 1 Za modele serije HX700 podesite prekidač **ENERGY SAVING SWITCH** u položaju za uključenje.
- 2 Pritisnite  na TV prijemniku kako biste ga uključili.

### 2 Odaberite mod.



### 3 Odaberite TV kanal.

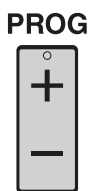

### Uporaba digitalnog elektronskog programskog vodiča

Pritisnite **GUIDE** u digitalnom modu za prikaz programskog vodiča.



- Tipke broj 5, , **PROG +** i **AUDIO** na daljinskom upravljaču imaju ispuščenje. Ova ispuščenja služe kao referentne točke tijekom uporabe uređaja.

## Za korištenje značajki TV-a

### Tipka HOME

Pritisnite za prikaz izbornika raznih funkcija i podešenja.

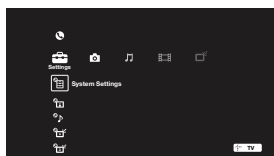

### Tipka OPTIONS

Pritisnite za prikaz funkcija prikladnih za trenutni ulaz ili sadržaj.

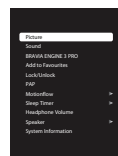



# Uporaba i-Manuala

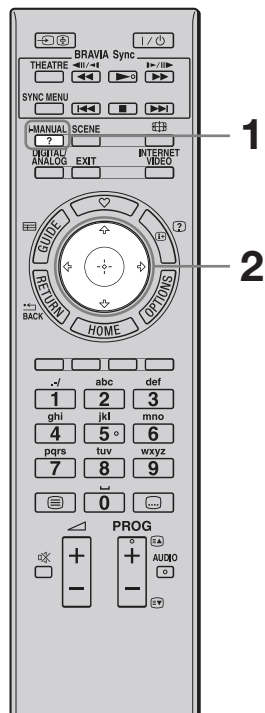

Upute za uporabu su ugrađene u vaš BRAVIA TV i mogu se prikazati na zaslону. Možete pretraživati i-Manual kad god trebate pronaći informacije o određenim funkcijama.

## 1 Pritisnite i-MANUAL.



## 2 Pritisnite za odabir stavki.

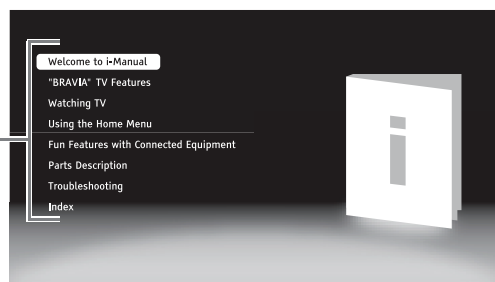

- **Welcome to i-Manual**
- **"BRAVIA" TV Features**
- **Watching TV**  
Objašnjava praktične značajke kao što je EPG Guide, Favourites i sl.
- **Using the HOME Menu**  
Prilagodite postavke TV-a i sl.



• Slike i ilustracije mogu se razlikovati od prikaza na zaslону.

- **Fun Features with Connected Equipment**  
Objašnjava kako spojiti dodatnu opremu.
- **Parts Description**
- **Troubleshooting**  
Pronađite rješenje problema.
- **Index**

## U slučaju problema

Provjerite trepće li indikator  (pripravno stanje) crveno.

### Kad trepće indikator (pripravno stanje).

Uključena je funkcija automatske dijagnostike.

**1** Izmjerite koliko puta indikator  (pripravno stanje) zatreperi između svakog prekida od dvije sekunde.





Primjerice, indikator može zatreptati triput, isključiti se na dvije sekunde, zatim ponovno zatreptati triput.

**2** Pritisnite  na TV-u kako biste ga isključili, odspojite mrežni kabel, te obavijestite prodavatelja ili Sony servis o treptanju indikatora (broju treptaja).













### Kad indikator (pripravno stanje) ne trepće.

**1** Provjerite opcije navedene u tablici ispod. (Također pogledajte "Troubleshooting" u i-Manualu.)

**2** Ako je problem i dalje prisutan, odnesite TV prijemnik u ovlaštenu servis na popravak.

Problem	Objašnjenje/Rješenje
<b>Slika</b>	
Nema slike (zatam-njen zaslon) ni zvuka.	<ul style="list-style-type: none"><li>• Provjerite spajanje antene/kabelskog sustava.</li><li>• Spojite TV na mrežni napon i pritisnite  na TV-u.</li><li>• Ako svijetli crveni indikator  (pripravno stanje), pritisnite tipku I/ ili <b>TV I</b>/ (naziv tipke razlikuje se ovisno o daljinskom upravljaču).</li></ul>
Na zaslonu se mjesti-mično pojavljuju crne i/ili svijetle točkice.	<ul style="list-style-type: none"><li>• Zaslon se sastoji od piksela. Ova pojava nije kvar uređaja.</li></ul>
<b>Općenito</b>	
TV se ne može uklju-čiti. (samo za modele serije HX700)	<ul style="list-style-type: none"><li>• Provjerite je li prekidač <b>ENERGY SAVING SWITCH</b> u položaju za uključenje.</li></ul>
TV prijemnik se auto-matski isključuje (TV prijemnik se isključuje u pripravno stanje).	<ul style="list-style-type: none"><li>• Provjerite je li uključen "Sleep Timer" ili potvrdite postavku "Duration" za "On Timer".</li><li>• Provjerite je li aktiviran "Idle TV Standby".</li></ul>
Daljinski upravljač ne radi.	<ul style="list-style-type: none"><li>• Zamijenite baterije.</li></ul>
Zaboravili ste zaporku za "Parental Lock".	<ul style="list-style-type: none"><li>• Umjesto PIN koda unesite 9999. (PIN kôd 9999 se može uvijek upotrebljavati.)</li></ul>

## Tehnički podaci

Sustav	
Sustav zaslona	LCD (Liquid Crystal Display) zaslon
TV sustav	Analogni: Ovisno o odabranoj državi/području: B/G/H, D/K, L, I Digitalni: DVB-T/DVB-C
Sustav boje/videosignala	Analogni: PAL, PAL60 (samo video ulaz), SECAM, NTSC3.58, NTSC4.43 (samo video ulaz) Digitalni: MPEG-2 MP@ML/HL, H.264/MPEG-4 AVC MP/HP@L4
Pokrivenost kanala	Analogni: VHF: E2–E12/UHF: E21–E69/CATV: S1–S20/HYPER: S21–S41 D/K: R1–R12, R21–R69/L: F2–F10, B–Q, F21–F69/I: UHF B21–B69 Digitalni: VHF/UHF
Izlazna snaga zvuka	10 W + 10 W
Ulazne/izlazne priključnice	
Antenski kabel	75-ohmska vanjska priključnica za VHF/UHF
 AV1, 2	21-pinska Scart priključnica (CENELEC standard) uključujući audio/video ulaz, RGB ulaz i TV audio/video izlaz.
 COMPONENT IN	Podržani formati: 1080p, 1080i, 720p, 576p, 576i, 480p, 480i
 COMPONENT IN	Audio ulaz (phono priključnice)
HDMI IN1, 2, 3, 4	Video: 1080/24p, 1080p, 1080i, 720p, 576p, 576i, 480p, 480i Audio: Dvokanalni Linear PCM: 32, 44,1 i 48 kHz, 16, 20 i 24 bita, Dolby Digital Analogni audio ulaz (mini priključnica) (samo HDMI IN4) PC ulaz
 AV3	Video ulaz (phono priključnica)
 AV3	Audio ulaz (phono priključnice)
 DIGITAL AUDIO OUT (OPTICAL)	Digitalna optička priključnica (Dvokanalni Linear PCM, Dolby Digital)
 (VAR/FIX)	Audio izlaz (phono priključnice)
 PC IN	PC ulaz (Mini D-sub 15-pin)  PC audio ulaz (mini priključnica)
	USB priključnica
	Priključnica za slušalice
	CAM (Conditional Access Module) utor
 LAN	10BASE-T/100BASE-TX priključnica (Ovisno o mrežnom okruženju, brzina povezivanja se može razlikovati. 10BASE-T/100BASE-TX brzina i kvaliteta komunikacije nisu zajamčeni za ovaj TV.) * Za LAN povezivanja koristite kabel kategorije 7 10BASE-T/100BASE-TX (opcija).

Naziv modela KDL-		55EX500	46EX501/46EX500	46HX700
<b>Napajanje i ostalo</b>				
Napajanje		220 V – 240 V AC, 50 Hz		
Veličina zaslona (mjereno dijagonalno)		55" (oko 138,8 cm)	46" (oko 117 cm)	
Razlučivost zaslona		1920 točaka (horizontalno) × 1080 linija (vertikalno)		
Potrošnja energije	u "Home"/"Standard" modu	164 W	131 W	141 W
	u "Shop"/"Vivid" modu	263 W	197 W	210 W
Potrošnja energije u pripravnom stanju*1		0,2 W ili manje (15 W kad je "Quick Start" podešen na "On")		0,2 W ili manje (14 W kad je "Quick Start" podešen na "On")
Prosječna godišnja potrošnja energije*2		239 kWh	191 kWh	206 kWh
Dimenzije (približno) (š × v × 5 d)				
s postoljem		132,4 × 83,2 × 35 cm	112,7 × 71,3 × 28,1 cm	115,4 × 74,1 × 37 cm
bez postolja		132,4 × 79,5 × 10,5 cm	112,7 × 67,6 × 10,1 cm	115,4 × 70,4 × 10,2 cm
Masa (približno)				
s postoljem		30,7 kg	21,6 kg	28,4 kg
bez postolja		26,7 kg	18,7 kg	24,3 kg
Isporučeni pribor		Pogledajte "Provjera isporučenog pribora" (str. 3).		
Dodatni pribor		Zidni nosač: SU-WL500		

Naziv modela KDL-		40EX501/40EX500	40HX701/40HX700	37EX500	32EX501/32EX500
<b>Napajanje i ostalo</b>					
Napajanje		220 V – 240 V AC, 50 Hz			
Veličina zaslona (mjereno dijagonalno)		40" (oko 102 cm)		37" (oko 94 cm)	32" (oko 80,1 cm)
Razlučivost zaslona		1920 točaka (horizontalno) × 1080 linija (vertikalno)			
Potrošnja energije	u "Home"/"Standard" modu	106 W	109 W	92 W	71 W
	u "Shop"/"Vivid" modu	170 W	172 W	149 W	119 W
Potrošnja energije u pripravnom stanju*1		0,2 W ili manje (15 W kad je "Quick Start" podešen na "On")	0,2 W ili manje (14 W kad je "Quick Start" podešen na "On")	0,2 W ili manje (15 W kad je "Quick Start" podešen na "On")	
Prosječna godišnja potrošnja energije*2		155 kWh	159 kWh	134 kWh	104 kWh
Dimenzije (približno) (š × v × 5 d)					
s postoljem		99,2 × 63,6 × 26 cm	102,3 × 66,5 × 31 cm	92,1 × 60 × 26 cm	80 × 53,4 × 25 cm
bez postolja		99,2 × 59,9 × 9,9 cm	102,3 × 62,8 × 10 cm	92,1 × 56,4 × 9,7 cm	80 × 49,7 × 9,6 cm
Masa (približno)					
s postoljem		16,4 kg	22,4 kg	14 kg	11,9 kg
bez postolja		14,2 kg	19,2 kg	11,8 kg	9,9 kg
Isporučeni pribor		Pogledajte "Provjera isporučenog pribora" (str. 3).			
Dodatni pribor		Zidni nosač: SU-WL500			

\*1 U navedeno pripravno stanje TV se isključuje nakon dovršetka potrebnih internih postupaka.

\*2 sata dnevno i 365 dana godišnje



• Za smanjenje potrošnje energije

–kad smanjite pozadinsko osvjetljenje (svjetlinu zaslona), smanji se potrošnja energije.

–"Eco" podešenja (npr. "Power Saving", "Idle TV Standby") pomažu vam da smanjite potrošnju energije i tako si smanjite račun za električnu energiju.

–kad TV isključite prekidačem ENERGY SAVING SWITCH (samo na nekim modelima), potrošnja energije će biti gotovo nikakva.

Tehnički podaci i dizajn podložni su promjeni bez najave. Proizvođač ne preuzima odgovornost za eventualne tiskarske pogreške.

## Postavljanje pribora (zidni nosač)

### Za kupce:

Radi zaštite proizvoda i iz sigurnosnih razloga, Sony preporuča da postavljanje TV-a izvedu Sony serviseri ili ovlašteni partneri. Nemojte ga pokušati postaviti sami.

### Za Sonyjeve servisere i partnere:

Pobrinite se za sigurnost tijekom postavljanja, redovitog održavanja i provjere ovog proizvoda.

Ovaj TV se može montirati pomoću zidnog nosača SU-WL500 (opcija).

- Za pravilnu montažu sa zidnim nosačem pogledajte pripadajuće upute za uporabu.
- Pogledajte "Odvajanje postolja s TV prijemnika" (str. 7).



- Stavite TV na postolje kod učvršćivanja montažne kuke.

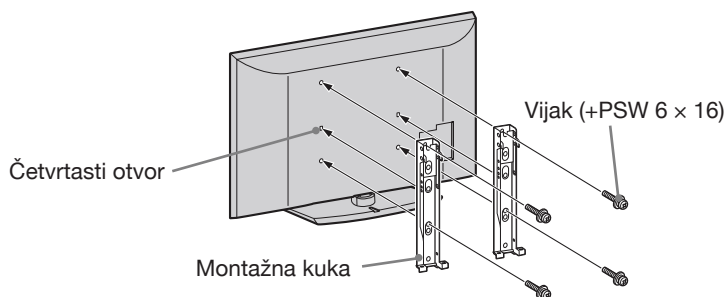

Postavljanje ovog proizvoda zahtijeva dostatnu stručnost, osobito kako bi se ustanovilo da li je zid dovoljno čvrst da izdrži masu TV-a. Postavljanje ovog proizvoda na zid povjerite Sonyjevim serviserima ili licenciranim partnerima te obratite dostatnu pozornost na sigurnost tijekom postavljanja. Sony ne preuzima odgovornost za štete ili ozljede uzrokovane nepravilnim rukovanjem ili neodgovarajućom montažom.

## Tablica dimenzija za postavljanje TV-a

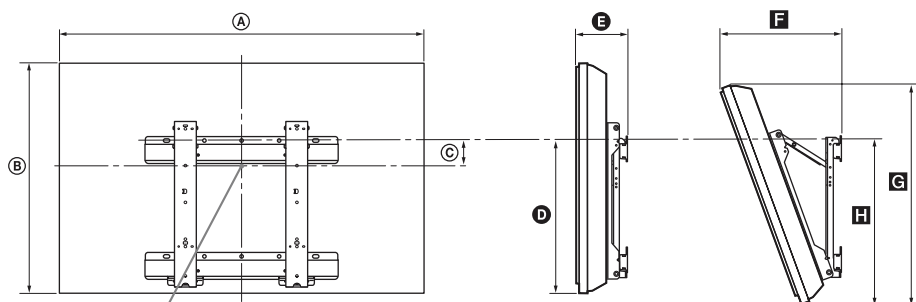

Položaj središta zaslona

Jedinica: cm

Naziv modela KDL-	Dimenzije zaslona		Dimenzija središta zaslona	Duljina svakog kuta montaže				
				Kut (0°)		Kut (20°)		
	A	B	C	D	E	F	G	H
55EX500	132,4	79,5	2,5	42,8	16,5	41,3	75,2	46,6
46EX501/46EX500	112,7	67,6	8,4	42,6	16,1	36,9	64	46,3
46HX700	115,4	70,4	8,4	43,9	16,2	37,7	66,2	48
40EX501/40EX500	99,2	59,9	12,2	42,6	15,9	34,1	56,7	46,3
40HX701/40HX700	102,3	62,8	12,2	43,9	16	34,9	59,1	47,9
37EX500	92,1	56,4	14	42,7	15,7	32,7	53,3	46,2
32EX501/32EX500	80	49,7	17,2	42,6	15,6	30,3	47	46,1

Vrijednosti iz gornje tablice mogu se malo razlikovati, ovisno o načinu postavljanja.

### UPOZORENJE

Zid na koji će se TV postaviti treba moći podnijeti masu barem četiri puta veću od ovog TV-a. Masu TV-a potražite u poglavlju "Tehnički podaci" (str. 11).

## Dijagram/tablica vijaka i kuka

Naziv modela	Položaj vijka	Položaj kuke
KDL-55EX500	d, g	a
KDL-46HX700/46EX501/46EX500 KDL-40HX701/40HX700/40EX501/40EX500 KDL-37EX500		b
KDL-32EX501/32EX500	e, g	c

### Položaj vijka

Kod postavljanja montažne kuke na TV.

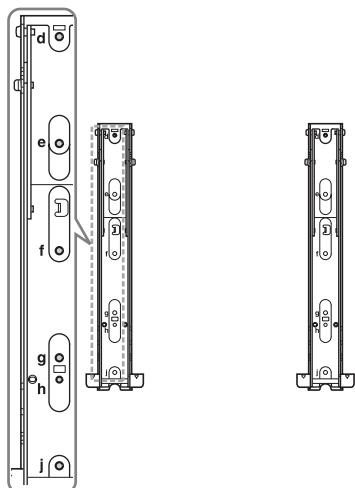

### Položaj kuke

Kod postavljanja TV-a na bazni nosač.

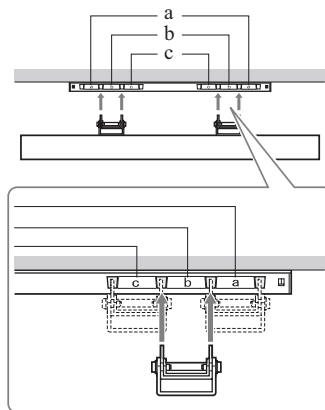

# Sigurnosne informacije

## Instalacija/Podešavanje

Instalirajte i koristite TV prijemnik u skladu s donjim uputama kako bi spriječili opasnost od požara, električnog udara ili štete i/ili ozljeda.

### Instalacija

- TV prijemnik postavite blizu lako dostupne mrežne utičnice.
- Postavite TV prijemnik na stabilnu i ravnu površinu.
- Instalaciju na zid smije izvoditi samo stručno osoblje.
- Iz sigurnosnih razloga savjetujemo da koristite Sony pribor, uključujući:
  - Zidni nosač SU-WL500
- Koristite vijke isporučene sa zidnim nosačem kod pričvršćivanja montažnih kuka na TV. Isporučeni vijci su izrađeni tako da su duljine 8 do 12 mm mjereno od površine za pričvršćenje montažne kuke. Promjer i duljina vijaka razlikuje se ovisno o modelu zidnog nosača. Uporabom vijaka koji nisu dio isporuke možete uzrokovati oštećenje TV prijemnika, njegov pad, itd.

8 mm – 12 mm

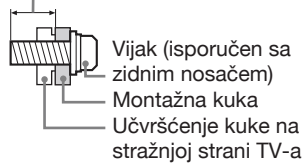

### Prenošenje

- Prije prenošenja TV prijemnika, odspojite sve kabele.
- Za prenošenje TV prijemnika potrebne su dvije ili tri osobe.
- Kod nošenja držite TV prijemnik kao što je prikazano na slikama desno. Nemojte pritiskati LCD zaslon i okvir oko zaslona.
- Kod podizanja ili premještanja TV prijemnika, čvrsto ga prihvatite za donju stranu.
- Prilikom prenošenja TV prijemnika, zaštitite ga od udara i vibracija.
- Kod prenošenja TV prijemnika na popravak ili kod preseljenja, zapakirajte ga u originalnu ambalažu.

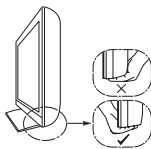
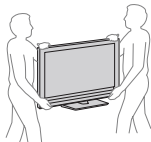

## Ventilacija

- Nikada nemojte prekrivati ventilacijske otvore na kućištu TV prijemnika i ne stavljajte nikakve predmete unutra.
- Ostavite slobodan prostor oko TV prijemnika kao što je prikazano na slici.
- Savjetujemo da koristite Sony zidni nosač kako biste osigurali odgovarajuću ventilaciju.

### Instalacija na zid

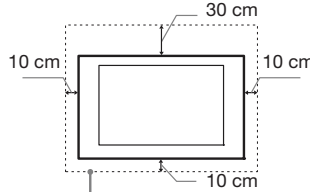

Ostavite najmanje ovaliko slobodnog prostora oko uređaja.

### Instalacija s postoljem

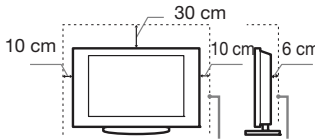

Ostavite najmanje ovaliko slobodnog prostora oko uređaja.

- Za ispravnu ventilaciju, te kako biste spriječili nakupljanje prašine i prljavštine:
  - Nemojte postavljati uređaj površinom zaslona okrenut prema podlozi, ne instalirajte ga naopako, na stražnju stranu ili na bočnu stranu.
  - Ne stavljajte TV uređaj na policu, tepih, krevet ili u vitrinu.
  - Nemojte uređaj pokrivati komadima tkanine, npr. zavjesama ili predmetima kao što su novine, itd.
  - Ne postavljajte TV prijemnik kao što je prikazano na slici.

Protok zraka je blokiran.

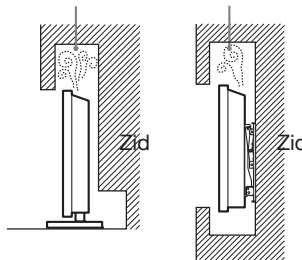

## Mrežni kabel

Kabelom i mrežnom utičnicom postupajte kao što je opisano, kako bi spriječili opasnost od požara, električnog udara ili štetu i/ili ozljeda:

- Koristite isključivo Sony mrežni kabel, ne koristite kabele ostalih proizvođača.
- Uložite utikač do kraja u utičnicu.
- TV koristite isključivo na 220-240 V AC napajanje.
- Prilikom povezivanja kabela, obavezno odspojite mrežni kabel. Pazite da noga ne zapnete i povučete kabel.

- Odspojite mrežni kabel prije premještanja ili rada na TV-u.
- Držite mrežni kabel dalje od izvora topline.
- Povremeno odspojite i očistite mrežni utikač. Utikač pokriven prašinom može nakupiti vlagu zbog čega može doći do oštećenja izolacije, a time do opasnosti od požara.

## Napomene

- Ne koristite isporučeni mrežni kabel na drugoj opremi.
- Nemojte prelamati, savijati ili uvrtati kabel. Može doći do oštećenja izolacije oko vodiča ili prekida vodiča.
- Nemojte raditi preinake na mrežnom kabeu.
- Nemojte stavljati teške predmete na mrežni kabel.
- Ne vucite kabel, već prihvatite utikač prilikom odspajanja iz mrežne utičnice.
- Ne spajajte previše uređaja na istu mrežnu utičnicu.
- Ne koristite labave mrežne utičnice.

## Neprikladna uporaba

Ne instalirajte/koristite TV prijemnik na mjestima, okružjima ili u okolnostima poput niže opisanih, kako biste spriječili nepravilnost u radu TV prijemnika, požar, električni udar, štetu i/ili ozljede.

### Mjesta:

Na otvorenim mjestima (na izravnom utjecaju sunca), na obali, na brodu i ostalim plovilima, vozilima, u medicinskim ustanovama, na mjestima izloženima mehaničkim vibracijama; blizu vode, kiše, vlage ili dima.

### Okruženje:

Pretjerano vruća, vlažna ili prašnjava mjesta; mjesta gdje lako mogu ući insekti u uređaj; blizu zapaljivih predmeta (svijeća, itd.). TV prijemnik se ne smije izlagati kapanju ili prskanju. Ne stavljajte predmete napunjene vodom (primjerice vaze) na TV prijemnik.

### Okolnosti:

Ne rukujte uređajem mokrim rukama; kad je otvoreno kućište uređaja, ili s priključcima koje nije preporučio proizvođač. Odspojite TV prijemnik iz mrežne utičnice i antene tijekom olujnog nevremena.

## Slomljeni dijelovi:

- Ne bacajte stvari u TV prijemnik. Staklo zaslona bi se moglo razbiti te uzrokovati ozbiljne ozljede.
- Ukoliko površina TV zaslona pukne, ne dodirujte je dok ne odspojite mrežni kabel. U suprotnom bi moglo doći do električnog udara.

## Kad nije u uporabi

- Ukoliko ne planirate koristiti TV prijemnik dulje vrijeme, TV prijemnik odspojite uz napajanje radi očuvanja okoliša i sigurnosnih razloga.
- TV prijemnik je odspojen iz napajanja tek nakon odspajanja mrežnog kabela.
- Međutim neki TV prijemnici su možda opremljeni značajkom koja zahtijeva da budu u pripravnom stanju da bi pravilno funkcionirali.



## Za djecu

- Ne dopustite da djeci da se penju na TV prijemnik.
- Sitne dijelove čuvajte izvan doseg a djece, kako ih ne bi slučajno progutali.

## U slučaju problema...

**Isključite TV prijemnik** i odmah ga odspojite iz napajanja u slučajevima opisanim u nastavku.

Obratite se Sony ovlaštenom servisu kako bi uređaj provjerio kvalificirani tehničar.

## Kad:

- je oštećen mrežni kabel.
- je loš kontakt s mrežnom utičnicom.
- je TV prijemnik oštećen, budući da je pao, udaren ili je nešto bačeno u njega.
- ukoliko tekućina ili neki predmet dospije u otvore uređaja.

## Upozorenje

Kako biste spriječili požar, nipošto ne stavljajte svijeće ili druge izvore otvorene plamena blizu ovog proizvoda.



## Mjere opreza

### Praćenje TV prijema

- Pratite program na TV-u pri umjerenom svjetlu, jer gledanje dulje vrijeme pri slaboj rasvjeti opterećuje oči.
- Kod korištenja slušalica, podesite glasnoću kako biste spriječili pretjerane promjene u glasnoći, te spriječili oštećenja sluha.

### LCD zaslon

- Iako je LCD zaslon izrađen uz uporabu visokoprecizne tehnologije i ima 99,99% ili više efektivnih piksela, može doći do pojave crnih ili točkica u boji (crvenih, plavih ili zelenih). To je karakteristika LCD zaslona i ne predstavlja kvar.
- Nemojte pritiskati ili ogrepi prednji filtar i ne stavljajte nikakve predmete na TV prijemnik. Slika u tom slučaju može biti neujednačena ili se LCD zaslon može oštetiti.
- Koristite li TV prijemnik na hladnom mjestu, slika može biti "razmazana" ili previše tamna, no to ne predstavlja kvar. Ovaj fenomen nestaje zajedno s porastom temperature. Ovaj fenomen nestaje zajedno s porastom temperature
- Ako se na zaslonu duže vrijeme stoje mirne slike, može doći do pojave dvostrukih slika, koje nestaju nakon nekoliko trenutaka. Pojava obično nestaje nakon nekoliko trenutaka.
- Zaslon i kućište TV prijemnika se zagrijavaju tijekom uporabe. To je normalno.

- LCD TV prijemnik sadrži malu količinu tekućeg kristala. Neke fluorescentne žarulje ugrađene u ovaj TV prijemnik također sadrže živu. Poštujte lokalne propise o odlaganju otpada.

## Rukovanje i čišćenje površine zaslona/kućišta TV-a

Prije čišćenja, odspojite TV prijemnik iz napajanja.

Kako bi spriječili propadanje materijala ili premaza zaslona, uzmite u obzir sljedeće.

- Prašinu s površine zaslona/kućišta obrišite mekom tkaninom. Tvrdokorniju nečistoću uklonite mekom tkaninom umočenom u otopinu blagog deterdženta.
- Ne prskajte TV izravno vodom ili deterdžentom. Mogli bi iscuriti u donji dio zaslona ili vanjske dijelove te uzrokovati kvar.
- Nikada nemojte upotrebljavati abrazivne spužvice, kisela ili lužnata sredstva za čišćenje, prašak za ribanje ili zapaljiva sredstva poput alkohola, benzina, razrjeđivača ili insekticida. Uporaba takvih sredstava ili dulji kontakt s gumom ili vinilom može oštetiti površinu zaslona i kućište.
- Kako bi se osigurala pravilna ventilacija, preporučamo da usisavačem povremeno očistite ventilacijske otvore.
- Ukoliko je moguće podesiti nagib TV prijemnika, budite pažljivi kako se ne bi prevrnuo s postolja.

## Dodatna oprema

- Slika može biti izobličena ili zvuk sadržavati šum ako se TV prijemnik postavi u blizini uređaja koji emitiraju elektromagnetsko zračenje. U protivnom je moguće izobličene slike i/ili šum u zvuku.
- Ova oprema je ispitana te je dokazana njezina usklađenost s ograničenjima propisanim smjernicom o elektromagnetskoj kompatibilnosti pri uporabi signalnog kabela kraćeg od 3 metra.

## Baterije

- Prilikom ulaganja baterija obratite pažnju na ispravan polaritet.
- Ne koristite različite vrste baterija istovremeno i ne miješajte stare i nove baterije.
- Iskorištene baterije odložite na ekološki prihvatljiv način. Neke regije imaju uređeno odlaganje baterija. Upoznajte se s lokalnim propisima.
- Pažljivo rukujte daljinskim upravljačem. Ne ispušajte i ne gazite po njemu, te ne proljevajte nikakvu tekućinu po njemu.
- Ne stavljajte daljinski upravljač na mjesta blizu izvora topline, na izravnu sunčevu svjetlost ili u vlažnoj prostoriji.

## Zbrinjavanje isluženog TV prijemnika



### Odlaganje stare električne i elektroničke opreme (primjenjivo u Europskoj uniji i ostalim europskim državama s posebnim sustavima za odlaganje)

Ovaj znak na uređaju ili ambalaži ukazuje da se ovaj proizvod ne smije odlagati s kućim otpadom. Umjesto toga, opremu za odlaganje odnesite u vama najbliže mjesto za skupljanje i recikliranje električnog i elektroničkog otpada. Pravilnim odlaganjem ovog proizvoda spriječit ćete potencijalne negativne posljedice za okoliš i ljudsko zdravlje koje inače mogu imati utjecaja ukoliko se uređaj ne odloži na pravilan način. Recikliranje materijala od kojeg je uređaj sastavljen pridonosi očuvanju prirodnih izvora. Za detaljnije informacije o recikliranju proizvoda, obratite se lokalnom uredu, komunalnoj službi ili trgovini gdje ste kupili uređaj.



### Pb Odlaganje starih baterija (primjenjivo u Europskoj uniji i ostalim europskim državama s posebnim sustavima za odlaganje)

Ovaj znak na bateriji ili ambalaži ukazuje da se baterija isporučena s ovim proizvodom ne smije odlagati s kućim otpadom. Na nekim baterijama ovaj se simbol može koristiti u kombinaciji s kemijskim simbolom. Kemijski simboli za živu (Hg) ili olovo (Pb) se koriste ako baterija sadrži više od 0,0005% žive ili 0,004% olova. Pravilnim odlaganjem ovih baterija spriječit ćete potencijalne negativne posljedice za okoliš i ljudsko zdravlje koje inače mogu imati utjecaja ukoliko se baterije ne odlože na pravilan način. Recikliranje materijala pridonosi očuvanju prirodnih izvora. U slučaju proizvoda koji zbog sigurnosnih razloga, performansi ili zadržavanja cjelovitosti napajanja zahtijevaju trajnu povezanost s unutarnjom baterijom, takvu bateriju trebaju mijenjati samo osposobljeni serviseri. Kako bi osigurali pravilno zbrinjavanje baterije, predajte dotrajali proizvod na sabirno mjesto za recikliranje električne i elektroničke opreme. Za sve ostale baterije, pogledajte odjeljak o sigurnom uklanjanju baterija iz uređaja. Predajte bateriju na sabirno mjesto za recikliranje otpadnih baterija. Za detaljnije informacije o recikliranju ovog proizvoda ili baterije, obratite se lokalnom uredu, komunalnoj službi ili trgovini u kojoj ste kupili uređaj.





## EKOLOŠKA NALJEPNICA EU



Nagrada za usluge i dobra u skladu sa zahtjevima plana ekološkog označavanja Europske unije.

ES-CAT/022/002

**Visoka energetska učinkovitost**

**Smanjena emisija CO<sub>2</sub>**

**Dizajn pogodan za popravak i recikliranje**

U tvrtki Sony stalno ponovno osmišljavamo i mijenjamo dizajn proizvoda kako bismo kreirali inovativne digitalne uređaje za zabavu. Također neprestano promišljamo i procjenjujemo svoje proizvode, procese i potencijalni učinak na planetu.

Zahvaljujući našim nastojanjima u tom smjeru, ovaj proizvod je dobio europsku nagradu "Eco label" koju izdaje Europska komisija. Za više informacija posjetite sljedeći link:

<http://ec.europa.eu/environment/ecolabel/>

**Sony daje minimalno 2 godine jamstva na ovaj uređaj te je osigurano servisno održavanje u trajanju od 7 godina.**



Za korisne informacije o Sonyjevim proizvodima posjetite

<http://www.sony-europe.com/myproduct/>

<http://www.sony.net/>

© 2010 Sony Corporation

4-174-985-E1(2)