

DVD Rekorder

Upute za uporabu



Ostale napomene, savjete i informacije o Sony proizvodima i uslugama potražite na:
www.sony-europe.com/myproduct.

RDR-GX120/GX220



za RDR-GX120



za RDR-GX220



DVD+ReWritable



SHOWVIEW®

UPOZORENJE

Radi sprječavanja opasnosti od požara ili strujnog udara, nemojte izlagati uređaj utjecaju kiše ili vlage. Nemojte otvarati kućište jer bi moglo doći do strujnog udara. Prepustite popravke isključivo stručnim osobama. Mrežni kabel smijete zamijeniti samo stručne osobe u ovlaštenom servisu.



Ovaj uređaj pripada grupi laserskih uređaja klase 1 (LASER KLASSE 1). Oznaka (LASER KLASSE 1) nalazi se na stražnjoj vanjskoj strani uređaja.

OPREZ

Uporaba optičkih instrumenata uz ovaj uređaj povećava opasnost od oštećenja vida. Budući da je laserska zraka koja se koristi u ovom DVD rekorderu štetna za oči, nemojte pokušavati otvarati kućište. Prepustite popravke samo stručnim osobama.



Ova naljepnica nalazi se na zaštitnom kućištu lasera u unutrašnjosti uređaja.

Upozorenja

- Ovaj uređaj koristi napajanje 220 – 240 V AC, 50/60 Hz. Provjerite odgovara li napon naveden na uređaju naponu vaše mreže.
- Radi prevencije od požara ili strujnog udara, na uređaj ne postavljajte predmete ispunjene vodom, kao što su vazе.
- Uređaj postavite tako da se u slučaju problema utikač može odmah izvuci iz utičnice.

SHOWVIEW je registrirani zaštitni znak Gemstar Development Corporation. SHOWVIEW sustav proizveden je uz licencu tvrtke Gemstar Development Corporation.



Zbrinjavanje stare električne i elektroničke opreme (primjenjivo u Europskoj uniji i ostalim europskim državama s posebnim sustavima za odlaganje)

Ovaj znak na uređaju ili ambalaži ukazuje da se ovaj proizvod ne smije odlagati s kućim otpadom. Umjesto toga, opremu za odlaganje odnesite u vama najbliže mjesto za skupljanje i recikliranje električnog i elektroničkog otpada. Pravilnim odlaganjem ovog proizvoda spriječit ćete potencijalne negativne posljedice za okoliš i ljudsko zdravlje koje inače mogu imati utjecaja ukoliko se uređaj ne odloži na pravilan način. Recikliranje materijala od kojeg je uređaj sastavljen pridonosi očuvanju prirodnih izvora. Za detaljnije informacije o recikliranju proizvoda, obratite se lokalnom uredu, komunalnoj službi ili trgovini gdje ste kupili uređaj.

Mjere opreza

Ovaj uređaj ispitani je i utvrđeno je da odgovara EMC odrednicama uz uporabu kabela duljine do 3 metra.

O sigurnosti

Ako bilo kakav strani predmet ili tekućina upadnu u unutrašnjost kućišta, izvucite mrežni utikač iz zidne utičnice i prije sljedeće uporabe odnesite uređaj stručnoj osobi na provjeru.

O izvorima napajanja

- Uređaj nije odspojen od napajanja (mreže) sve dok jer mrežni utikač spojen na zidnu utičnicu, čak i kad je uređaj isključen.
- Ako nećete uređaj koristiti dulje vrijeme, obvezno izvucite mrežni utikač iz zidne utičnice. Pri tome prihvatite utikač. Nemojte povlačiti kabel.

O postavljanju

- Postavite uređaj na mjesto na kojem je osigurano dovoljno prozračivanje kako u unutrašnjosti uređaja ne bi došlo do nakupljanja topline.
- Nemojte postavljati uređaj na mekane podloge, primjerice, tepihe koji bi mogli blokirati otvore za hlađenje s donje strane.
- Ne postavljajte uređaj u uske prostore, poput police za knjige ili ugradbenih ormarića.
- Nemojte postavljati uređaj na mjesta u blizini izvora topline, ili na mjesta koja se nalaze pod izravnim utjecajem sunčevih zraka, prekomjerne prašine ili mehaničkih udara.
- Ne postavljajte uređaj u nagnuti položaj. Uređaj je namijenjen za postavljanje samo u vodoravan položaj.
- Uređaj i diskove držite dalje od opreme sa snažnim magnetsima, poput mikrovalnih pećnica ili velikih zvučnika.
- Na uređaj nemojte stavljati teške predmete.

O snimanju

Prvo napravite probno snimanje prije važnih snimanja.

Gubitak snimljenog materijala

Sony ne preuzima odgovornost i nije dužan kompenzirati gubitak materijala koji nije snimljen.

Autorska prava

- Televizijski programi, filmovi, video kasete, diskovi i drugi materijali mogu biti zaštićeni. Neovlašteno snimanje takvih materijala može biti u suprotnosti s odredbama zakona o zaštiti autorskih prava. Također, uporaba rekordera s kabelskom televizijom može zahtijevati dozvolu od tvrtke koja emitira program i/ili vlasnika programa.
- Ovaj uređaj sadrži tehnologiju za zaštitu autorskih prava koja zaštićena patentima i drugim sustavima zaštite intelektualnog vlasništva u SAD-u. Uporaba ove zaštite mora biti odobrena od tvrtke Macrovision i namijenjena je kućnu i druge ograničene oblike primjene, osim ako nije izdano odobrenje od tvrtke Macrovision. Reverzno inženjerstvo i rastavljanje uređaja su zabranjeni.

Zaštita od kopiranja

Rekorder je opremljen sustavom za zaštitu od kopiranja pa programi koji se primaju preko vanjskog prijemnika (nije isporučen) mogu sadržavati signale za zaštitu od kopiranja (funkcija zaštite od kopiranja). Takve programe možda nije moguće snimati (ovisno o vrsti signala).

VAŽNO UPOZORENJE

Upozorenje: Ovaj rekorder može neodređeno vrijeme reproducirati statičnu sliku ili izbornike na zaslonu. Ako dulje vrijeme ostavite statičnu sliku ili izbornik na zaslonu TV prijemnika, postoji opasnost od trajnog oštećenja zaslona. Naročito su osjetljivi plazma zasloni i projekcijski TV prijemnici.

Ako imate pitanja ili problema vezanih uz vaš rekorder, molimo kontaktirajte najbližeg Sony prodavatelja.

O ovom priručniku

Provjerite naziv modela

Upute u ovom priručniku odnose se na dva modela: RDR-GX120 i RDR-GX220. Provjerite model svog uređaja na prednjoj strani rekordera.

- U ovom priručniku koristi se naziv "disk" kao zajednički izraz za DVD diskove ili CD diskove, osim ako se drugačije ne navodi u tekstu ili na slikama.
- Na početku svakog odlomka, navedeni su simboli, primjerice **DVD**, koji govore na koje medije se opisana funkcija odnosi.
- Upute u ovom priručniku opisuju korištenje daljinskog upravljača. Također možete koristiti tipke na uređaju ako je njihov naziv jednak ili sličan onome na daljinskom upravljaču.
- Primjeri izbornika na zaslonu korišteni u ovom priručniku možda neće biti jednaki prikazu na zaslonu vašeg TV prijemnika.
- Na slikama u ovom priručniku prikazan je model RDR-GX220.
- Objašnjenja o DVD diskovima u ovom priručniku odnose se na DVD diskove snimljene na ovom rekorderu. Objašnjenja se ne odnose na DVD diskove koji su snimljeni na drugim rekorderima i koji se reproduciraju na ovom rekorderu.

Sadržaj

UPOZORENJE.....	2
Mjere opreza	3
Vodič kroz vrste diskova	8
Diskovi za snimanje i reprodukciju	8
Diskovi koji se mogu reproducirati	10

Spajanje i podešavanje 13

Spajanje rekordera.....	13
Korak 1: Spajanje antenskog kabela.....	14
Korak 2: Spajanje video kabela.....	15
SMARTLINK veza (samo uz SCART priključak).....	17
Korak 3: Spajanje audio kabela	19
Korak 4: Spajanje mrežnog kabela	21
Korak 5: Priprema daljinskog upravljača.....	22
Upravljanje TV prijemnikom pomoću daljinskog upravljača	22
Ako imate Sony DVD uređaj ili više Sony DVD rekordera	23
Promjena programske pozicije rekordera pomoću daljinskog upravljača	25
Korak 6: Schnellkonfiguration (brzo podešavanje).....	25
Spajanje s videorekorderom ili sličnim uređajem.....	27
Spajanje preko priključnice LINE 3/DECODER	27
Spajanje preko priključnica LINE 2 IN na prednjoj strani rekordera	28
Spajanje na satelitski ili digitalni prijemnik	29
Spajanje s PAY-TV/Canal Plus dekoderom	31
Spajanje dekodera	31
Podešavanje analognih PAY-TV/Canal Plus programa	32

Osam osnovnih postupaka

— Upoznavanje s DVD rekorderom

1. Ulaganje diska.....	34
2. Snimanje programa.....	35
Provjera statusa diska pri snimanju	36
3. Reprodukcija snimljenog programa (Title List).....	37
4. Provjera informacija o reprodukciji i vremenu reprodukcije.....	39
Provjera vremena reprodukcije/preostalog vremena	40
Provjera preostalog kapaciteta diska	41
5. Promjena naziva snimljenog programa.....	42
6. Imenovanje i zaštita diska	43
Imenovanje diska	43
Zaštita diska (samo RDR-GX220).....	44
7. Finaliziranje diska (priprema za reprodukciju na drugom uređaju)	45
Finaliziranje diska pomoću tipke ▲ (otvaranje/zatvaranje)	46
Finaliziranje diska preko izbornika "Disc-Informationen"	46
Poništavanje finaliziranja (samo RDR-GX220)	47
8. Ponovno formatiranje diska.....	47

→ *nastavlja se*

Snimanje pomoću timera	49
Prije snimanja.....	49
Mod snimanja.....	49
Snimanje stereo i dvojezičnih programa	50
Slike koje se ne mogu snimati.....	50
Snimanje pomoću timera (Standard/ShowView).....	51
Ručno podešavanje timera (standardno).....	51
Snimanje TV programa pomoću ShowView sustava	54
Korištenje funkcije brzog podešavanja timera.....	55
Podešavanje kvalitete i veličine slike za snimanje	55
Kreiranje poglavlja u naslovu	56
Provjera/promjena/otkazivanje podešavanja timera (Timerliste)	57
Snimanje s priključene opreme	59
Snimanje s priključene opreme pomoću timera (sinkronizirano snimanje)	59
Snimanje s priključene opreme bez timera	60

Reprodukcija	62
Reprodukcija	62
Opcije reprodukcije	65
Podešavanje kvalitete slike	66
Podešavanje sinkronizacije slike i zvuka (AV SYNC)	67
Reprodukcija od početka programa koji se snima (Zeitversetzte Wdg.) (samo RDR-GX220).....	68
Reprodukcija prethodno snimljenog programa dok se snima drugi (istovremeno snimanje i reprodukcija) (samo RDR-GX220)	68
Traženje naslova/ poglavlja/zapisa, itd.	69
Reprodukcija MP3 audio zapisa, JPEG slikovnih datoteka ili DivX® video datoteka	70
O MP3 audio zapisima, JPEG slikovnim datotekama i DivX video datotekama	71
MP3 audio zapisi, JPEG slikovne datoteke i DivX video datoteke koje rekorder može reproducirati	72
O redoslijedu reprodukcije albuma, zapisa i datoteka.....	72







Brisanje i editiranje	74
Prije editiranja	74
Brisanje i editiranje naslova	75
Brisanje poglavlja (Titel löschen)	75
Brisanje dijela naslova (A-B löschen).....	76
Ručno kreiranje poglavlja (samo RDR-GX220)	77
Playlist: kreiranje i editiranje (samo RDR-GX220)	78
Premještanje Playlist naslova (Change Order)	80
Spajanje više Playlist naslova (kombiniranje)	80
Dijeljenje Playlist naslova (Teilen).....	81

Podešavanja uređaja.....	82
Podešavanje antenskog prijema i jezika (Grundeinstlg)	82
Podešavanje TV programa (Kanaleinstellung).....	82
Razvrstavanje programa (Kanalsortierung)	85
Stranica s TV programom (Fernsehprogrammseite).....	85
Sat (Uhr).....	87
Jezik (Bildschirmanzeige (OSD))	87
Video podešavanja (Video).....	88
Audio podešavanja (Audio).....	91
Postavke snimanja (Aufnahme)	93
Podešenja diska (DVD).....	94
Tvornička podešenja diska i daljinskog upravljača (Sonstige).....	96
Schnellkonfiguration (resetiranje rekordera)	98

Dodatne informacije.....	99
U slučaju smetnji	99
Automatska dijagnostička funkcija (ako se na pokazivaču pojave slova ili brojke).....	106
Napomene o ovom rekorderu	106
Tehnički podaci	108
Vodič kroz dijelove i upravljanje	110
Popis kodova jezika	114
Kodovi područja	114

Vodič kroz vrste diskova

Diskovi za snimanje i reprodukciju

Vrsta	Oznaka na disku	Oznake korištene u ovom priručniku	Formatiranje (novi diskovi)	Kompatibilnost s drugim DVD uređajima (finaliziranje)	
DVD+RW	 DVD+ReWritable  DVD+ReWritable	+RW	Automatsko formatiranje u +VR modu (DVD+RW VIDEO)	Može se reproducirati na DVD+RW kompatibilnim uređajima (automatsko finaliziranje)	
DVD+R DVD+R DL	 DVD+R  DVD+R DL	+R	Automatsko formatiranje u +VR modu (DVD+R VIDEO)	Može se reproducirati na većini DVD uređaja (finaliziranje je nužno) (str. 45)	
Model RDR-GX120 može reproducirati DVD-RW i DVD-R diskove, ali ne može na njih snimati.					
DVD-RW	VR mod	 DVD-RW	-RWVR	Formatirajte u VR modu (str. 34)	Može se reproducirati samo na VR mod kompatibilnim uređajima (finaliziranje nije potrebno)
	Video mod	 DVD-RW 	-RW _{Video}	Formatirajte u Video modu (str. 34)	Može se reproducirati na većini DVD uređaja (finaliziranje je nužno) (str. 45)
DVD-R	VR mod	 DVD-R R4.7	-RVR	Formatiranje u VR modu (str. 34)* ¹ Formatiranje pomoću izbornika "Disc Informationen".	Može se reproducirati samo na DVD-R uređajima kompatibilnim s VR modom (finaliziranje je nužno) (str. 45)
	Video mod		-R _{Video}	Automatsko formatiranje u Video modu	Može se reproducirati na većini DVD uređaja (finaliziranje je nužno) (str. 45)

Upotreblijivi diskovi (od ožujka 2006.)

- DVD+RW diskovi brzine 8x ili sporiji
- DVD-RW diskovi (Ver. 1.1, Ver. 1.2 s CPRM^{*2}) brzine 6x ili sporiji (samo RDR-GX220)
- DVD+R diskovi brzine 16x ili sporiji
- DVD-R diskovi (Ver. 2.0, Ver. 2.1 s CPRM^{*2}) brzine 16x ili sporiji (samo RDR-GX220)
- DVD+R DL (Double Layer) diskovi brzine 8x ili sporiji

"DVD+RW", "DVD-RW", "DVD+R", "DVD+R DL" i "DVD-R" su zaštitni znakovi.







^{*1} Ako se uloži neformatirani DVD-R disk u ovaj rekorder, formatirat će se automatski u Video mod. Za formatiranje novog DVD-R diska u VR mod, upotrijebite izbornik "Disc-Informationen" (str. 34).

^{*2} CPRM (Content Protection for Recordable Media) je tehnologija kodiranja koja štiti autorska prava snimaka.

Diskovi na koje se ne može snimati

- Diskovi promjera 8 cm
- DVD-R DL (dvoslojni) diskovi
- DVD-RW/DVD-R diskovi (samo RDR-GX120)

Diskovi koji se mogu reproducirati

Vrsta	Oznaka na disku	Oznake upotrijebljene u ovom priručniku	Značajke
DVD VIDEO			Diskovi poput filmova koji se mogu kupiti ili iznajmiti Ovaj rekorder prepoznaje i DVD-R Dual Layer diskove (Video mod) kao DVD-Video kompatibilne diskove.
VIDEO-CD			VIDEO-CD ili CD-R/CD-RW diskovi u VIDEO-CD/Super VIDEO-CD formatu
CD			Glazbeni CD ili CD-R/CD-RW diskovi koji se mogu kupiti
DATA DVD	—		DVD+RW/DVD+R/DVD-RW/DVD-R/ DVD-ROM diskovi koji sadrže DivX video datoteke DVD+RW/DVD+R/DVD-RW/DVD-R/ DVD-ROM diskovi koji sadrže JPEG slikovne datoteke (samo RDR-GX220)
DATA-CD	—		CD-ROM/CD-R/CD-RW diskovi koji sadrže MP3 audio zapise ili DivX video datoteke CD-ROM/CD-R/CD-RW diskovi koji sadrže JPEG slikovne datoteke (samo RDR-GX220)
DVD+RW/ DVD-RW/DVD-R (8 cm)	—	—	DVD+RW, DVD-RW i DVD-R diskovi (8 cm) snimljeni DVD video kamerom. (Fotografije snimljene DVD video kamerom ne mogu se reproducirati.)

"DVD VIDEO" i "CD" su zaštićeni nazivi. DivX, DivX Certified i pripadajući znakovi su zaštićeni nazivi tvrtke DivX, Inc. i upotrebljavaju se uz dozvolu. DivX[®] je postupak kompresije video zapisa kojeg je razvila tvrtka DivX, Inc.

Diskovi koji se ne mogu reproducirati

- PHOTO-CD diskovi
- CD-ROM/CD-R/CD-RW diskovi koji nisu snimljeni u nekom od gore navedenih formata.
- Dijelovi s podacima na CD-Extra diskovima

- DVD-ROM/DVD+RW/DVD-RW/
DVD+R/DVD-R diskovi koji ne sadrže
DivX video datoteke.
- DVD-ROM/DVD+RW/DVD-RW/
DVD+R/DVD-R diskovi koji ne sadrže
JPEG datoteke (samo RDR-GX220).
- Audio-DVD diskovi
- DVD-RAM diskovi
- HD sloj na Super Audio CD diskovima
- DVD VIDEO diskovi s drugim
regionalnim kodom (str. 11)
- DVD diskovi koji nisu finalizirani a
snimljeni su na drugom rekorderu.

Maksimalan broj naslova koje je moguće snimiti

Disk	Broj naslova*
DVD-RW/DVD-R (samo RDR-GX220)	99
DVD+RW/DVD+R	49
DVD+R DL	49

* Svaki naslov može maksimalno trajati 8 sati.

Napomena o reprodukciji DVD VIDEO i VIDEO-CD diskova

Neke mogućnosti reprodukcije DVD VIDEO i VIDEO-CD diskova mogu namjerno biti podešene softverskim sustavom. S obzirom da rekorder reproducira DVD VIDEO/VIDEO-CD diskove prema sadržaju diska i softveru, neke mogućnosti reprodukcije možda neće biti na raspolaganju. Provjerite upute uz DVD VIDEO i VIDEO-CD disk.

Regionalni kôd (samo DVD VIDEO)

Vaš rekorder ima regionalni kôd otisnut na stražnjoj strani uređaja i može reproducirati samo DVD VIDEO diskove (samo reprodukcija) s identičnim regionalnim kodom. Ovaj sustav se koristi za zaštitu autorskih prava. DVD VIDEO diskovi obilježeni znakom  mogu se također reproducirati na ovom rekorderu.

Ako pokušate reproducirati neki drugi DVD VIDEO disk, na TV zaslonu se pojavi poruka "Regionalcodes nicht zulässig." (regionalni kôd nije dozvoljen).

Ovisno o DVD-u, može se dogoditi da nema oznake regionalnog koda iako je reprodukcija DVD diska zabranjena regionalnim ograničenjima.



Regionalni kôd

Glazbeni diskovi kodirani tehnologijom za zaštitu autorskih prava

Ovaj proizvod je namijenjen za reprodukciju standardnih CD diskova. U novije vrijeme mogu se u prodaji također naći glazbeni diskovi kodirani radi zaštite od kopiranja. Neke od tih diskova nije moguće reproducirati u ovom uređaju jer nisu u CD formatu.

Napomene o DualDisc diskovima

Ovaj uređaj je namijenjen za reprodukciju diskova usklađenih sa Compact Disc (CD) standardom. DualDisc je dvostrani disk koji sadrži snimljen DVD materijal na jednoj strani i digitalni audio materijal na drugoj. Imajte na umu da ovaj uređaj ne može reproducirati audio stranu DualDisc diska jer ti diskovi nisu usklađeni s Compact Disc (CD) standardom.

Napomene

- Neke DVD+RW/DVD+R, DVD-RW/DVD-R ili CD-RW/CD-R diskove nije moguće reproducirati na ovom rekorderu zbog kakvoće zapisa, fizičkog stanja diska ili značajka uređaja za snimanje i softvera za obradu. Disk nije moguće reproducirati ako nije pravilno finaliziran. Dodatne upute možete pronaći u uputama uz uređaj za snimanje.
- Nije moguće zajedno koristiti VR i Video mod na istom DVD-RW disku. Želite li promijeniti format diska, ponovno formatirajte disk (str. 47). Imajte na umu da se sadržaj diska briše formatiranjem.
- Nije moguće skratiti vrijeme snimanja, čak ni kod diskova za velike brzine.
- Preporučujemo da koristite diskove s oznakom "Für Video" na pakiranju.
- Nije moguće dodati nove snimke na DVD+R, DVD-R ili DVD-RW (Video mod) diskove koji već sadrže snimke napravljene na nekom drugom DVD uređaju.
- Ponekad nije moguće dodati nove snimke na DVD+RW diskove snimljene na drugom DVD uređaju. Ako dodate novu snimku, obratite pažnju da će ovaj rekorder presnimati DVD izbornik.
- Nije moguće editirati snimke na DVD+RW, DVD-RW (Video mod), DVD+R ili DVD-R diskovima koje su izradene na drugoj DVD opremi.
- Ako disk sadrži računalne podatke koje ovaj rekorder ne može prepoznati, ti podaci se mogu obrisati.
- Ovisno o značajkama diska, možda nećete moći snimati na neke diskove za snimanje.

Spajanje rekordera

Slijedite korake od 1 do 6 kako biste spojili i podesili rekorder. Mrežni kabel spojite tek u "Koraku 4: Spajanje mrežnog kabela" na str. 21.

Napomene

- U poglavlju "Tehnički podaci" (str. 108) pogledajte popis isporučenog pribora.
- Čvrsto spojite priključke kako biste izbjegli pojavu neželjenih šumova.
- Provjerite upute uz uređaje koje ćete spajati.
- Ovaj rekorder ne možete spojiti s TV prijemnikom koji nema SCART ili video ulaznu priključnicu.
- Prije povezivanja provjerite jeste li odspojili iz mrežne utičnice svaki pojedini uređaj koji mislite spojiti.

Korak 1: Spajanje antenskog kabela

Slijedite donji prikaz za spajanje antenskog kabela.

Primjer: RDR-GX220

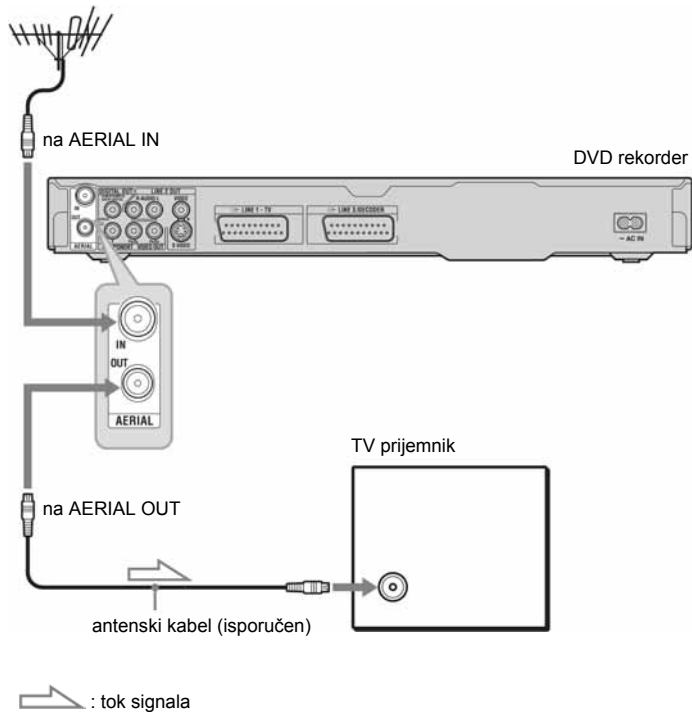

- 1** Odspojite antenski kabel od TV prijemnika i spojite ga u AERIAL IN priključnicu na stražnjoj strani rekordera.
- 2** Spojite AERIAL OUT iz rekordera s antenskim ulazom TV prijemnika pomoću priloženog antenskog kabela.

Korak 2: Spajanje video kabela

Odaberite jedan od sljedećih načina spajanja **A** do **D**, ovisno o priključnicama na vašem TV prijemniku, projektoru ili AV pojačalu (prijemniku). Na taj način ćete moći gledati sliku.

RDR-GX120: Odaberite način spajanja **A.**

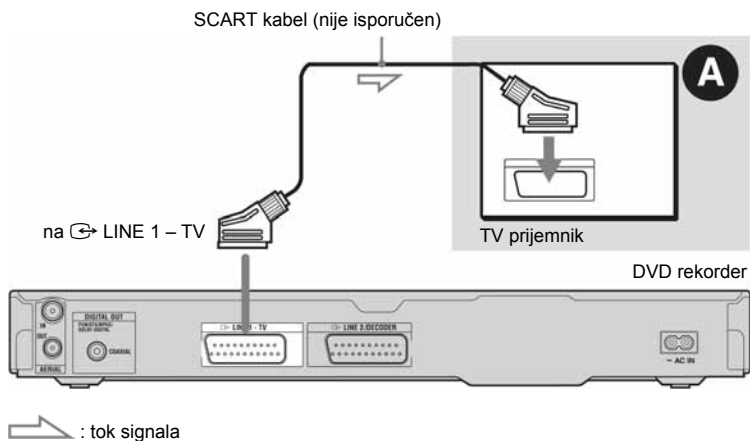

→ *nastavlja se*

RDR-GX220: Odaberite jedan od načina spajanja **A** do **D**.

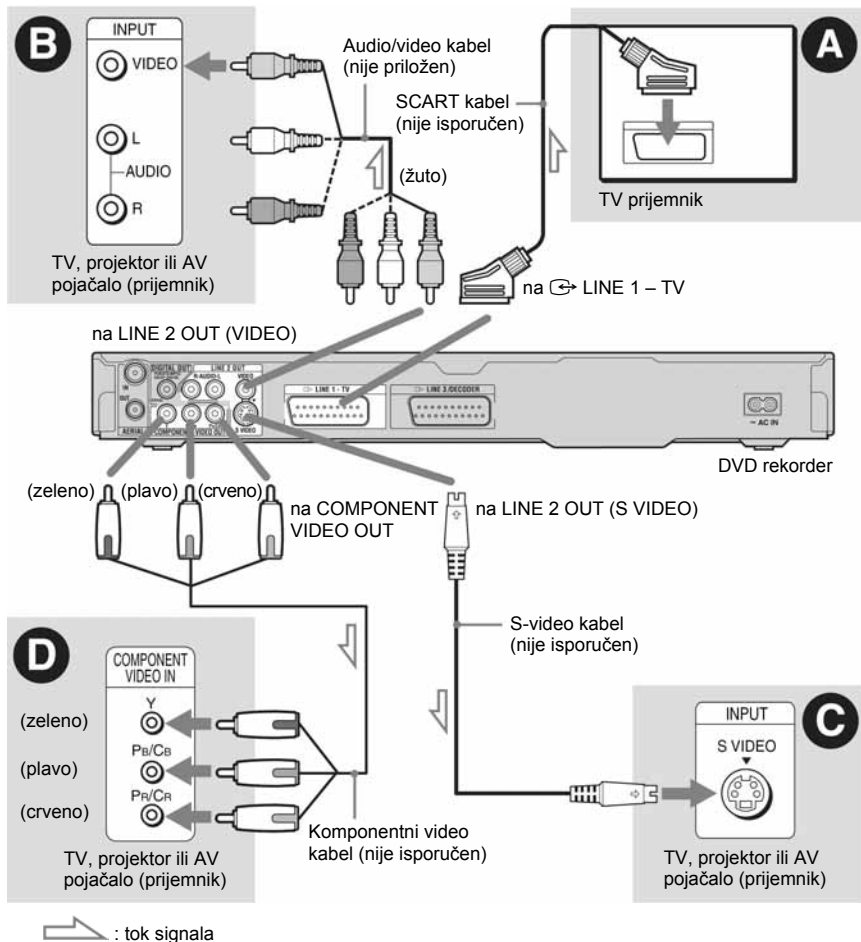

A Spajanje preko SCART priključnice

Kad podešavate "Schnellkonfiguration - AV - Ausgang 1" na "S-Video" ili "RGB" (str. 25), upotrijebite SCART kabel koji odgovara odabranom signalu.

B Spajanje preko video ulaza (samo RDR-GX-220)

Moći ćete uživati u standardnoj kvaliteti slika.

C Spajanje preko S VIDEO ulazne priključnice (samo RDR-GX220)

Dobit ćete sliku visoke kvalitete.

D Spajanje preko komponentnih video ulaza (Y, Pb/Cb, Pr/Cr) (samo RDR-GX220)

Moći ćete uživati u visokoj kvaliteti slike i vjerno reprodukciji boja.

Ako vaš TV prijemnik omogućuje reprodukciju progresivnih signala u formatu 525p/625p, trebate koristiti ovaj način spajanja i podesiti "Komponentenausgang" u izborniku "Video" na "Ein" (str. 88). Nakon toga odaberite "Progressiv-Ausgabe" uz opciju "Videoausgang" izbornika "Video" na "Ein" kako biste uključili progresivni signal. Za detalje pogledajte "Progressivni izlaz (samo RDR-GX220)" na str. 89.

Pri reprodukciji slike širokog formata

Ponekad snimljena slika neće stati na zaslon vašeg TV prijemnika. Za promjenu veličine slike, pogledajte str. 88.

Ako spojite uređaj na videorekorder

Spojite videorekorder u LINE 3/DECODER priključnicu na rekorderu (str. 27).

🔌 Napomene

- Ne povežite rekorder i TV prijemnik s više od jedne vrste video kabela odjednom.
- Ako spojite rekorder s TV prijemnikom preko SCART priključnice, televizijski ulaz automatski se podešava na rekorder pri pokretanju reprodukcije. Ako je potrebno, pritisnite tipku  TV na daljinskom upravljaču želite li vratiti ulaz na TV prijemnik.
- Želite li potpunu SMARTLINK vezu, trebat će vam SCART kabel s 21-pinskim kontaktom. Također pogledajte upute uz TV prijemnik za ovaj priključak.
- Ako spojite rekorder s TV prijemnikom preko SMARTLINK veze, podesite "Schnellkonfiguration - AV - Ausgang1" na "Video".

SMARTLINK veza (samo uz SCART priključak)

Ako priključeni TV prijemnik (ili druga priključena oprema, kao što je Set-Top-Box) podržava SMARTLINK, NexTVView Link^{*3}, MEGALOGIC^{*1}, EASYLINK^{*2}, CINEMALINK^{*2}, Q-Link^{*3}, EURO VIEW LINK^{*4} ili T-V LINK^{*5}, ovaj rekorder omogućuje sljedeće funkcije:

- Preuzimanje podataka o kanalima
Možete presnimati podatke iz TV prijemnika u rekorder i podesiti rekorder prema tim podacima u "Schnellkonf." postupku. Time se uvelike pojednostavnjuje podešavanje "Schnellkonf." postupka. Nemojte odspajati kabele ili isključivati "Schnellkonf." funkciju tijekom ovog postupka (str. 25).

- Izravno snimanje TV programa
Omogućuje jednostavno snimanje programa koji gledate na TV prijemniku (str. 35).
- Jednostavna reprodukcija
Možete uključiti rekorder i TV prijemnik, podesiti ulaz TV prijemnika na rekorder i pokrenuti reprodukciju jednim pritiskom na tipku (str. 64).
- Izravan pristup izborniku
Možete uključiti rekorder i TV prijemnik, podesiti TV prijemnik na kanal rekordera i prikazati izbornik naslova jednim pritiskom na tipku TITLE LIST (str. 64).
- Izravno podešavanje timera
Možete uključiti TV prijemnik i rekorder, podesiti TV prijemnik na kanal rekordera i prikazati izbornik za programiranje timera jednim pritiskom na tipku TIMER na daljinskom upravljaču (str. 53).
- Automatsko isključivanje
Rekorder će se automatski isključiti ako se ne koristi nakon isključivanja TV prijemnika.
- Preuzimanje NexTVView informacija
Možete jednostavno podesiti timer korištenjem NexTVView Download funkcije na svom TV prijemniku. Pogledajte upute uz svoj TV prijemnik.

^{*1} "MEGALOGIC" je registrirani zaštitni znak tvrtke Grundig.

^{*2} "EASYLINK" i "CINEMALINK" su zaštitni znakovi tvrtke Philips.

^{*3} "Q-Link" i "NexTVView Link" su zaštitni znakovi tvrtke Panasonic.

^{*4} "EURO VIEW LINK" je zaštitni znak tvrtke Toshiba.

^{*5} "T-V LINK" je zaštitni znak tvrtke JVC.

🔌 Savjet

SMARTLINK može raditi i s TV prijemnicima i drugom opremom koja ima funkcije "EPG Timer Control", "EPG Title Download" i "Now Recording". Za podrobnosti, pogledajte upute uz TV prijemnik ili drugu opremu.

Napomene

- SMARTLINK funkcije dostupne su samo ako je opcija "Video" podešena na "AV-Ausgang!".
- SMARTLINK funkcije nisu dostupne dok je isključeno napajanje ako je opcija "Energiesparmodus" podešena na "Ein" (str. 97).
- Ne reagiraju svi TV prijemnici na gore opisane funkcije.

Korak 3: Spajanje audio kabela

Odaberite način spajanja **A** ili **B**, ovisno o priključnicama na vašem TV prijemniku, projektoru ili AV pojačalu (prijemniku) kako biste omogućili reprodukciju zvuka.

RDR-GX120: Odaberite način **A.**

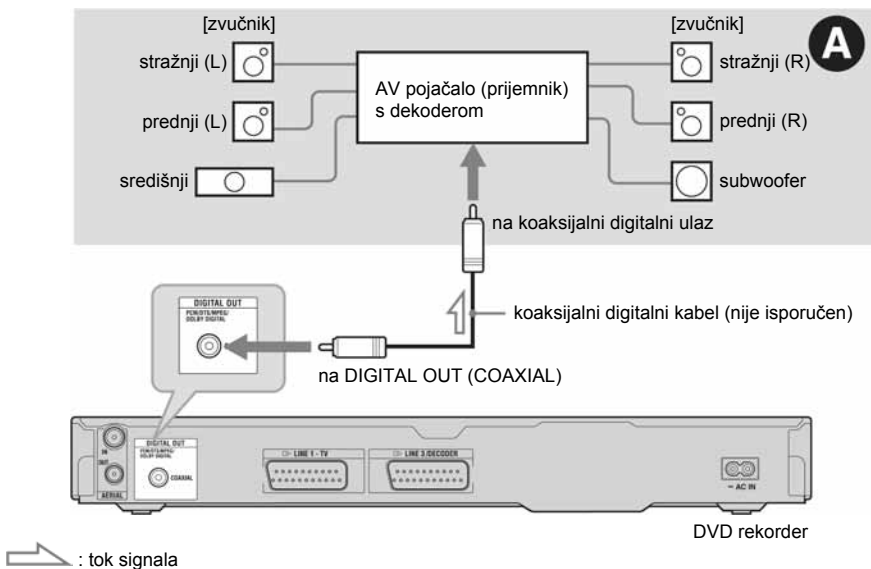

→ nastavlja se

RDR-GX220: Odaberite način spajanja **A ili **B**.**

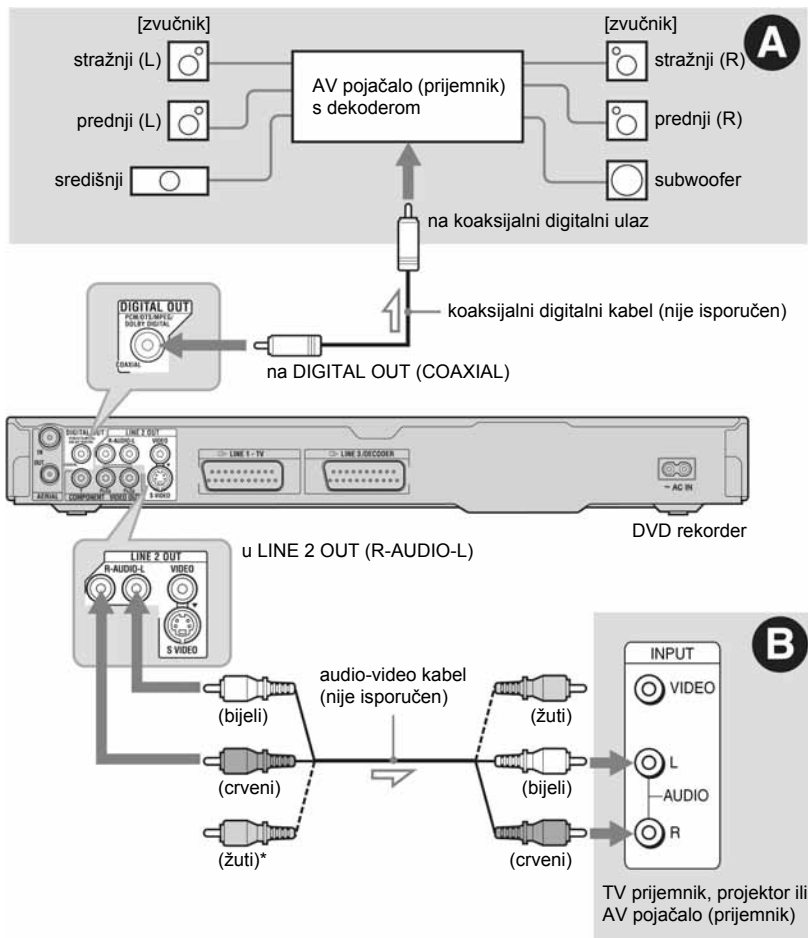

* Žuta priključnica koristi se za video signal (str. 15)

A Digitalna ulazna audio priključnica

Ako vaše AV pojačalo (prijemnik) ima Dolby^{*1} Digital, DTS^{*2} ili MPEG audio dekođer i digitalnu ulaznu priključnicu, upotrijebite ovaj način spajanja. Možete uživati u Dolby Digital (5.1 kanala), DTS (5.1 kanala), MPEG audio (5.1 kanala) surround efektima.

B Ulazne audio priključnice L/R (lijevo/desno) (samo RDR-GX220)

Kod ovog načina spajanja, zvuk se reproducira preko oba zvučnika na TV prijemniku ili preko stereo pojačala (prijemnika).

☞ Savjet

Za upute o pravilnom postavljanju zvučnika, pogledajte upute uz opremu koju priključujete.

🔊 Napomene

- Nemojte spajati audio izlaze svog TV prijemnika na LINE IN (R-AUDIO-L) priključnice u isto vrijeme. Na taj način pojavit će se neželjeni šumovi u zvučnicima TV prijemnika.
- Kod povezivanja **B** ne spajajte priključnice LINE IN (R-AUDIO-L) i LINE 2 OUT (R-AUDIO-L) na audio izlaze TV prijemnika istovremeno. Na taj način pojavit će se neželjeni šumovi u zvučnicima TV prijemnika.
- Nakon što ste izvršili spajanja na način **A**, izvedite prikladna podešavanja u izborniku "Schnellkonfiguration - Audioverbindung" (str. 25). U protivnom iz zvučnika nećete čuti zvuk ili ćete čuti glasan šum.

*1 Proizvedeno pod licencom Dolby Laboratories. "Dolby" i znak dvostrukog D su zaštitni znakovi Dolby Laboratories.

*2 "DTS" i "DTS Digital Out" su zaštitni znakovi Digital Theater Systems, Inc.

Korak 4: Spajanje mrežnog kabela

Spojite isporučeni mrežni kabel u AC IN priključnicu na rekorderu. Nakon toga priključite kabele napajanja rekordera i TV prijemnika u mrežnu utičnicu. Nakon priključivanja mrežnog kabela **morate pričekati nekoliko trenutaka prije rukovanja rekorderom**. Rekorderom možete upravljati kad se pojave indikatori na pokazivaču i kad rekorder uđe u pripravno stanje.

Ako ste priključili dodatnu opremu na ovaj rekorder (str. 27), svakako priključite mrežni kabel tek nakon što završite sva ostala spajanja.

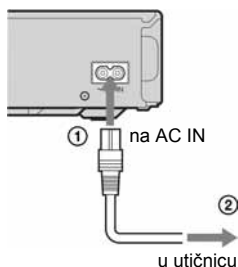

Korak 5: Priprema daljinskog upravljača

Rekorderom možete upravljati pomoću priloženog daljinskog upravljača. Umetnite dvije R6 (veličine AA) baterije pazeći da oznake ⊕ i ⊖ odgovaraju oznakama + i – u pretincu za baterije. Pri korištenju daljinskog upravljača, usmjerite upravljač prema senzoru  na rekorderu.



Napomene

- Ako priloženi daljinski upravljač izaziva smetnje na drugim Sony DVD rekorderima ili uređajima koje posjedujete, promijenite broj komandnog moda za ovaj rekorder (str. 23).
- Ispravno koristite baterije kako biste izbjegli opasnost curenja ili korozije. Nemojte dodirivati tekućinu golim rukama ako dođe do curenja. Pripazite na sljedeće:
 - Nemojte upotrebljavati nove i stare baterije zajedno ili baterije različitih proizvođača.
 - Nemojte pokušavati napuniti baterije.
 - Ako ne namjeravate upotrebljavati daljinski upravljač dulje vrijeme, izvadite baterije.
 - Ako je došlo do curenja baterije, obrišite tekućinu iz pretinca za baterije i umetnite nove na baterije.
- Nemojte izlagati senzor daljinskog upravljača (označen znakom  na prednjoj strani uređaja) jakom svjetlu, poput izravnog sunčevog svjetla ili svjetiljaka. Rekorder možda neće reagirati na daljinski upravljač.

Upravljanje TV prijernikom pomoću daljinskog upravljača

Možete podesiti signal daljinskog upravljača tako da se njime može upravljati i TV prijernikom.

Napomene

- Ovisno o priključenom uređaju, možda nećete moći koristiti neke ili sve tipke za upravljanje TV prijernikom.
- Ako unesete novi kodni broj, prethodno uneseni kodni broj se briše.
- Ako zamijenite baterije u daljinskom upravljaču, kodni broj se može vratiti na standardno podešenje. Ponovno unesite prikladan kodni broj.

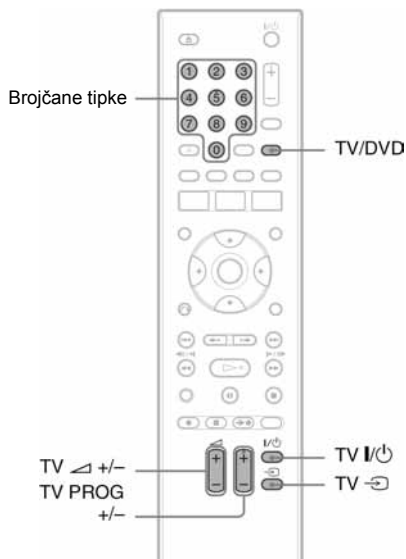

1 Držite pritisnutu tipku TV I/O na donjem dijelu daljinskog upravljača.

Nemojte pritisnuti tipku I/O na gornjem dijelu daljinskog upravljača.

2 Unesite kodni broj proizvođača pomoću brojčanih tipaka dok je pritisnuta tipka TV I/⏻.

Primjerice, za unos kodnog broja "09", prvo pritisnete "0" i zatim "9". Nakon unosa znamenaka, otpustite tipku TV I/⏻.

Kodni brojevi TV prijemnika kojima možete upravljati

Ako je prikazano više brojeva, pokušajte unijeti jedan po jedan broj dok ne pronađete koji radi s vašim TV prijemnikom.

Proizvođač	Kodni broj
Sony	01 (standardno)
Hitachi	24
JVC	33
Panasonic	17, 49
Philips	06, 08
Samsung	71
Sanyo	25
Thomson	43
Toshiba	38

Pomoću daljinskog upravljača možete rukovati sljedećim funkcijama:

Proizvođač	Kodni broj
TV I/⏻	Uključuje i isključuje TV prijemnik
TV ▲ (glasnoća) +/-	Podešava glasnoću zvuka na TV prijemniku
TV PROG +/-	Odabire program na TV prijemniku
TV ↻	Mijenja izvor ulaznog signala

Funkcija tipke TV/DVD (samo kod SCART priključivanja)

Pomoću tipke TV/DVD mijenja se između rekordera i zadnjeg odabranog izvora ulaznog signala. Usmjerite daljinski upravljač prema rekorderu dok pritisćete tipku.

Ako je rekorder spojen s TV prijemnikom pomoću SCART kabela, kao izvor ulaznog signala automatski se bira rekorder. Ako želite reproducirati signal iz drugog izvora, pomoću tipke TV/DVD promijenite ulazni signal.

Ako imate Sony DVD uređaj ili više Sony DVD rekordera

Ako priloženi daljinski upravljač uzrokuje smetnje u radu drugih Sony DVD rekordera ili uređaja, promijenite broj komandnog moda ovog rekordera i priloženog daljinskog upravljača tako da bude različit od drugog Sony rekordera ili uređaja, nakon provedenog postupka podešavanja "Korak 6: Schnellkonfiguration".

Standardni broj komandnog moda ovog rekordera i priloženog daljinskog upravljača je DVD3.

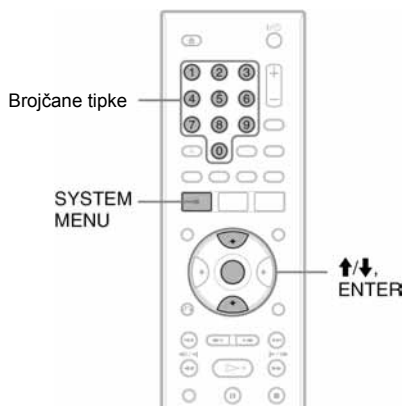

→ nastavlja se

1 Postupak podešavanja "Schnellkonfiguration" (str. 25) mora biti dovršen. Ako postupak još nije proveden, prvo pokrenite "Schnellkonfiguration".

2 Pritisnite tipku SYSTEM MENU. Pojavljuje se sistemski izbornik.

3 Odaberite "KONFIGURATION" i pritisnite ENTER.

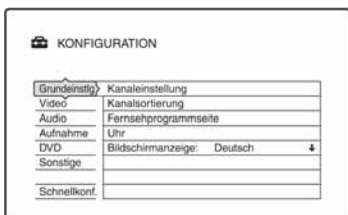

4 Odaberite "Sonstige" i pritisnite ENTER.

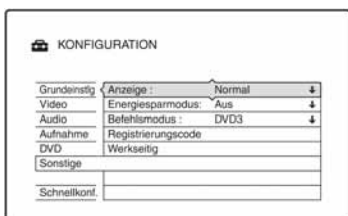

5 Odaberite "Befehlsmodus" i pritisnite ENTER.

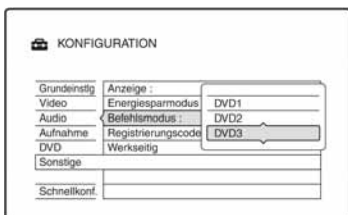

6 Odaberite Befehlsmodus (DVD1, DVD2 ili DVD3) i pritisnite ENTER.

7 Podesite komandni mod na daljinskom upravljaču tako da odgovara komandnom modu na rekorderu.

Podesite komandni mod na daljinskom upravljaču na sljedeći način.

- ① Držite pritisnutu tipku ENTER.
- ② Dok je tipka ENTER pritisnuta, unesite broj komandnog moda.

Proizvođač	Kodni broj
DVD1	Brojčana tipka 1
DVD2	Brojčana tipka 2
DVD3	Brojčana tipka 3

- ③ Držite istovremeno pritisnutu brojčanu tipku i ENTER dulje od tri sekunde.

Provjera komandnog moda na rekorderu

Pritisnite **■** na rekorderu dok je rekorder isključen. Na pokazivaču se prikazuje komandni mod.

Ako nije promijenjen komandni mod na rekorderu, podesite komandni mod na daljinskom upravljaču na standardno podešnje DVD3. Ako komandni mod daljinskog upravljača promijenite na DVD1 ili DVD2, nećete moći upravljati ovim rekorderom.

Promjena programske pozicije rekordera pomoću daljinskog upravljača

Možete promijeniti programsku poziciju rekordera pomoću brojčanih tipaka.

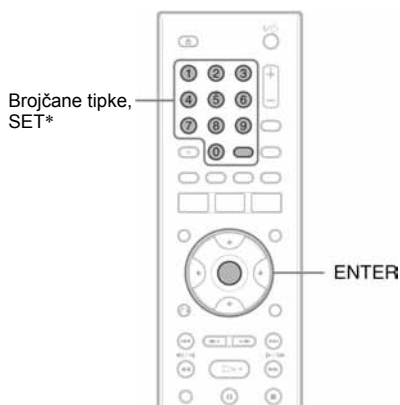

* samo RDR-GX120

Primjer: za kanal 50

Pritisnite "5", "0" i zatim ENTER (za RDR-GX220), odnosno SET (za RDR-GX120).

Korak 6: Schnellkonfiguration (brzo podešavanje)

Izvedite osnovna podešavanja slijedeći upute funkcije "Schnellkonfiguration" na zaslonu.

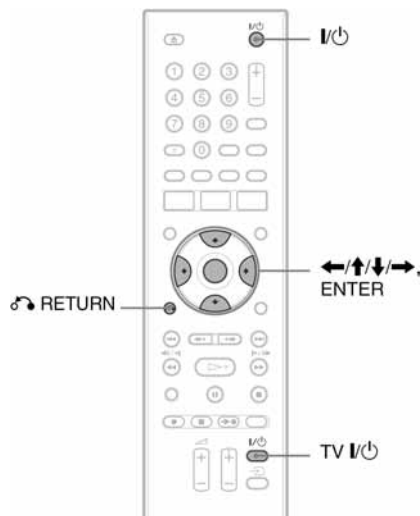

1 Uključite rekorder i TV prijemnik te odaberite ulazni signala TV prijemnika tako da se signal iz rekordera pojavi na TV zaslonu.

- Pojavi se poruka o početnim podešenjima.
- Ako se ova poruka ne pojavi, odaberite "Schnellkonf." iz "KONFIGURATION" u sistemskom izborniku (pogledajte "Podešavanja uređaja" na str. 82.)

2 Pritisnite ENTER.

Slijedite upute na zaslonu kako biste izveli sljedeća podešavanja.

◆ Schnellkonfiguration - Bildschirmanzeige

Odaberite željeni jezik izbornika na zaslonu.

→ nastavlja se

◆ Schnellkonfiguration - Tunersystem





Odaberite zemlju ili jezik.

Redoslijed programa odredit će se prema zemlji koju ste odabrali.

Za ručno podešavanje programskih brojeva, pogledajte str. 82.

- Ako živite u zemlji koja ne koristi nijedan navedeni jezik, odaberite "ELSE - English".

◆ Schnellkonfiguration - Uhr

Rekorder će automatski tražiti signal točnog vremena. Ako ga ne pronađe, točno vrijeme podesite ručno tipkama /// i zatim pritisnite ENTER.

◆ Schnellkonfiguration - TV-Typ (str. 88)

Ako imate *wide-screen* TV prijemnik, odaberite "16:9". Imate li standardni TV prijemnik, odaberite "4:3 Letter Box" (prilagođivanje smanjivanjem) ili "4:3 Pan Scan" (prilagođivanje povećavanjem). Time određujete kako će se *wide-screen* slika prikazivati na vašem TV prijemniku.

◆ Schnellkonfiguration -

Komponentenausgang (samo RDR-GX220)

Ako koristite priključnicu COMPONENT VIDEO OUT, odaberite "Ein".

◆ Schnellkonfiguration - AV-Eingang3

Ako ćete spojiti dekodер, primjerice analogni PAY-TV/Canal Plus dekodер, na priključnicu LINE 3/DECODER, odaberite "Ja".

◆ Schnellkonfiguration - AV-Ausgang1

Za izlaz video signala odaberite "Video".

Za izlaz S video signala odaberite "S-Video".

Za izlaz RGB signala odaberite "RGB".

Odaberite "Video" kako biste mogli koristiti SMARTLINK opcije.

- Podesite li "Schnellkonfiguration - Komponentenausgang" na "Ein", ne možete odabrati "RGB".
- Ako podesite "Schnellkonfiguration - AV-Eingang3" na "Ein", ne možete odabrati "S-Video".

◆ Schnellkonfiguration - Audioverbindung

Ako ste spojili AV pojačalo (prijemnik) pomoću digitalnog optičkog ili koaksijalnog kabela, odaberite "Ja: DIGITAL OUT" i podesite digitalni izlazni signal (str. 91).

3 Pritisnite ENTER kad se pojavi "Beenden".

"Schnellkonfiguration" postupak je dovršen.

Za povratak na prethodni korak

Pritisnite  RETURN.

Savjeti

- Ako vaše AV pojačalo (prijemnik) ima MPEG audio dekodер, podesite "MPEG" na "MPEG" (str. 91).
- Želite li ponovno pokrenuti "Schnellkonfiguration", odaberite "Schnellkonf." u "KONFIGURATION" unutar sistemskog izbornika (str. 98).

Spajanje s videorekorderom ili sličnim uređajem

Nakon što izvadite mrežni kabel rekordera iz utičnice, spojite videorekorder ili sličan uređaj na LINE IN priključnicu rekordera.

Također pogledajte upute uz uređaj kojeg priključujete.

Želite li snimati na ovom rekorderu, pogledajte "Snimanje sa spojenih uređaja bez timera" na str. 60.

Spajanje preko priključnice LINE 3/DECODER

Spojite videorekorder ili sličan uređaj za snimanje na priključnicu LINE 3/DECODER na ovom rekorderu.

Primjer: RDR-GX220

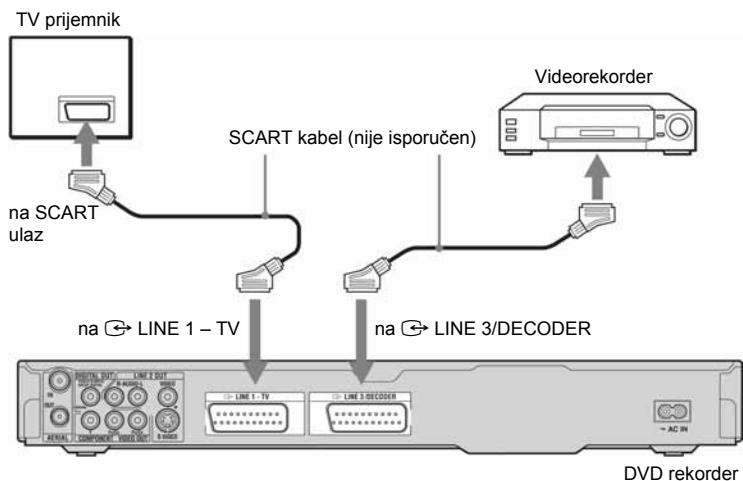

⚠ Napomene

- Slikovni materijali koji sadrže signal za zaštitu od kopiranja ne mogu se snimati.
- Ako signal iz rekordera vodite preko videorekordera do TV prijemnika, možda nećete imati čistu sliku na zaslonu.

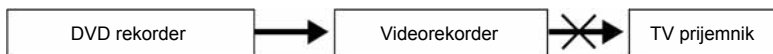

Provjerite jeste li svoj videorekorder spojili s DVD rekorderom i TV prijemnikom na dolje prikazan način. Želite li gledati video kasete, koristite drugi ulaz na svom TV prijemniku.



- SMARTLINK opcija nije dostupna ako uređaje povezujete preko priključnice LINE 3/DECODER na rekorderu.

➔ nastavlja se

- Ako snimate na videorekorder s ovog DVD rekordera, nemojte prebacivati izvor signala na TV prijemnik pritiskom na tipku TV/DVD na daljinskom upravljaču.
- Ako odspojite mrežni kabel rekordera iz utičnice, nećete moći gledati signale iz priključenog videorekordera.

Spajanje preko priključnica LINE 2 IN na prednjoj strani rekordera

Spojite videorekorder ili sličan uređaj za snimanje u LINE 2 IN priključnicu rekordera. Ako uređaj kojeg priključujete ima S-Video priključnicu, možete upotrijebiti S-Video kabel umjesto audio/video kabela.

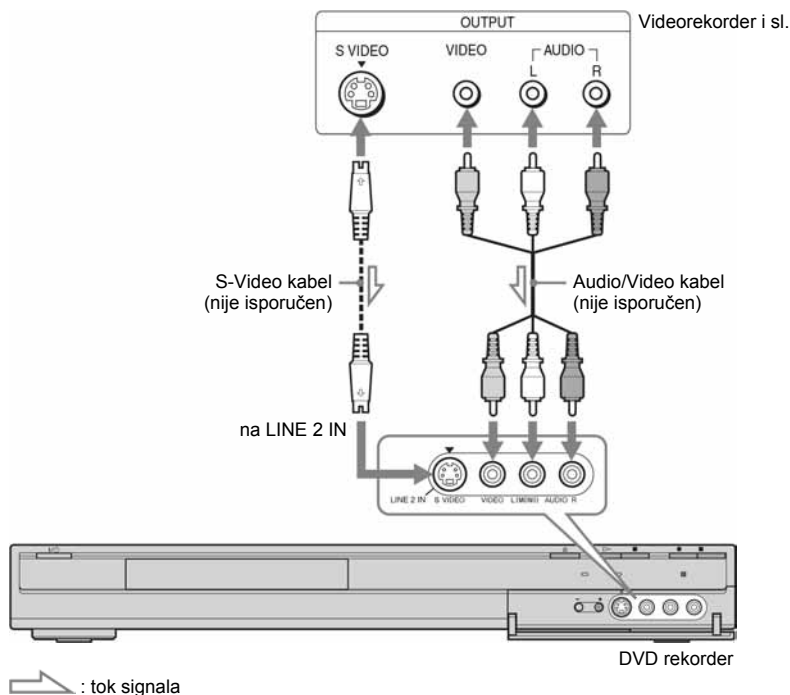

☛ Savjet

Ako priključeni uređaj emitira samo mono zvuk, spojite samo ulazne priključnice L(MONO) i VIDEO na prednjoj strani rekordera. Nemojte spajati priključnicu R.

⚠ Napomene

- Nemojte spajati žuti LINE IN (VIDEO) priključak ako koristite S-Video kabel.
- Nemojte spajati izlaznu priključnicu ovog rekordera s ulaznom priključnicom drugog uređaja koji je svojom izlaznom priključnicom spojen na ulaznu priključnicu rekordera. Može se pojaviti šum (povratna veza).
- Nemojte u isto vrijeme koristiti više od jedne vrste video kabela za spajanje rekordera i TV prijemnika.

Spajanje na satelitski ili digitalni prijemnik

Satelitski ili digitalni prijemnik spojite na rekorder preko LINE 3/DECODER priključnice.

Prilikom spajanja prijemnika, mrežni kabel prijemnika izvucite iz utičnice.

Želite li koristiti funkciju sinkroniziranog snimanja, pogledajte upute u nastavku.

Ako želite upotrebljavati ovaj način spajanja, NEMOJTE podesiti opciju "AV-Eingang3" uz "Scart-Einstellung" tijekom konfiguriranja opcije "Video" na "Decoder".

Primjer: RDR-GX220

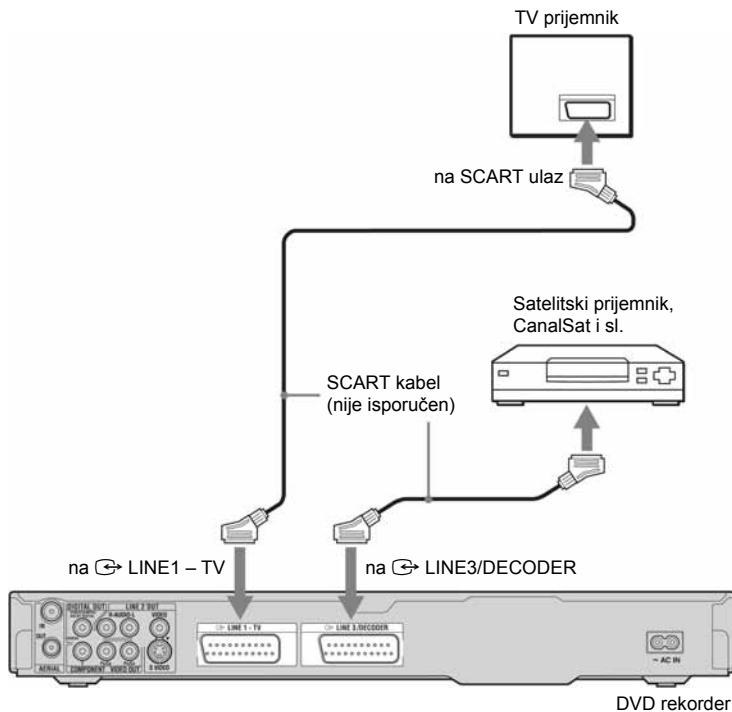

→ nastavlja se

Ako satelitski prijemnik emitira RGB signale

Ovaj rekorder prima RGB signale. Ako satelitski prijemnik može emitirati RGB signale, spojite TV SCART priključnicu na satelitskom prijemniku s LINE3/DECODER priključnicom na rekorderu te podesite "AV-Eingang3" kod "Scart-Einstellung" podešavanja u izborniku "Video" na "Video/RGB" (str. 89). Imajte na umu da ovo povezivanje i podešavanje onemogućuje korištenje funkcije SMARTLINK. Želite li koristiti funkciju SMARTLINK s kompatibilnim Set-Top-Box uređajem, pogledajte upute uz Set-Top-Box.

Želite li koristiti funkciju sinkroniziranog snimanja

Ovaj način spajanja je obavezan želite li koristiti funkciju sinkroniziranog snimanja. Pogledajte "Snimanje s priključene opreme pomoću timera (sinkronizirano snimanje)" na str. 59.

Podesite "AV-Eingang3" kod "Scart-Einstellung" podešavanja u izborniku "Video" (str. 89) u skladu sa značajkama vašeg satelitskog prijemnika. Pogledajte upute uz satelitski prijemnik za više informacija.

Ako koristite B Sky B tuner, svakako spojite VCR SCART priključnicu na tuner s LINE3 /DECODER priključnicom na rekorderu. Nakon toga podesite "AV-Eingang3" kod "Scart-Einstellung" podešavanja u skladu sa značajkama VCR SCART priključnice vašeg satelitskog prijemnika.

Napomene

- Sinkronizirano snimanje ne funkcioniše s nekim prijemnicima. Za detaljnije informacije pogledajte upute uz prijemnik.
- Ako odspojite mrežni kabel rekordera iz utičnice, nećete moći gledati signale iz priključenog prijemnika.

Spajanje s PAY-TV/Canal Plus dekoderom

Možete gledati i snimati PAY-TV/Canal Plus programe ako spojite dekoder (nije isporučen) na rekorder. Odspojite mrežni kabel rekordera iz utičnice dok spajate dekoder. Pri tome treba imati na umu da u slučaju ako je postavka "AV-Eigang3" u koraku 5 pod "Podešavanje analognih PAY-TV/Canal Plus programa" (str. 32) podešena na "Decoder", nećete moći odabrati opciju "L3" jer je Line 3 priključnica rezervirana za dekoder.

Spajanje dekodera

Primjer: RDR-GX220

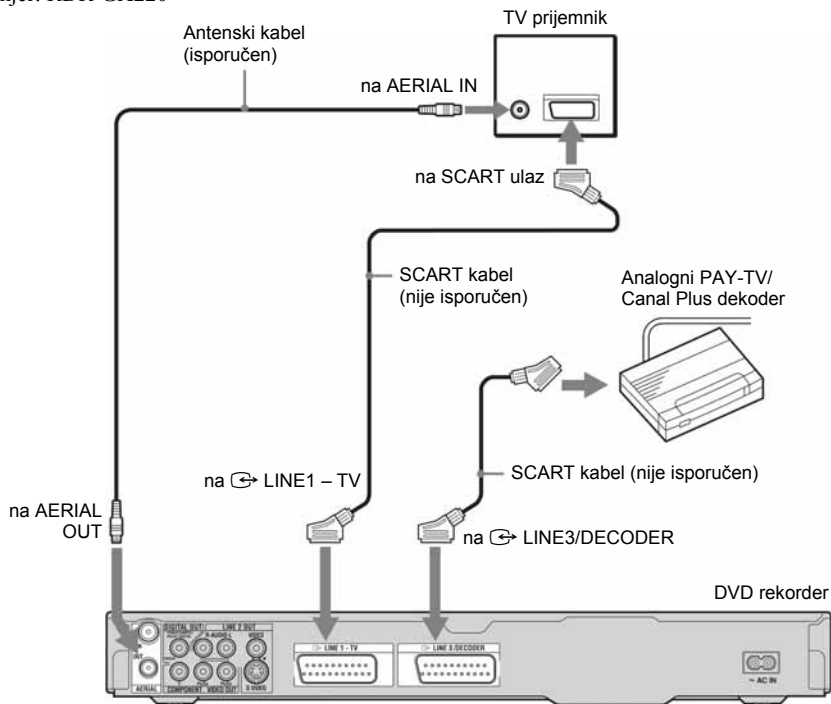

→ nastavlja se

Podešavanje analognih PAY-TV/ Canal Plus programa

Želite li gledati ili snimati PAY-TV/Canal Plus programe, podesite svoj rekorder za primanje programa pomoću izbornika na zaslonu.

Kako biste ispravno podesili programe, pažljivo slijedite sve navedene korake.

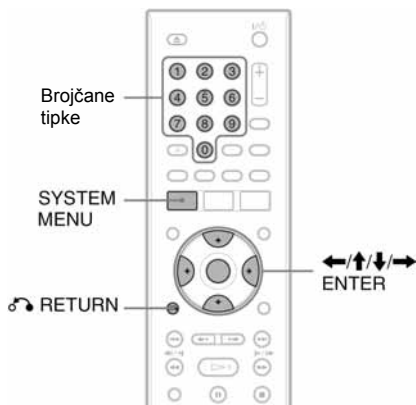

1 Pritisnite SYSTEM MENU.

Pojavljuje se sistemski izbornik.

2 Odaberite "KONFIGURATION" i pritisnite ENTER.

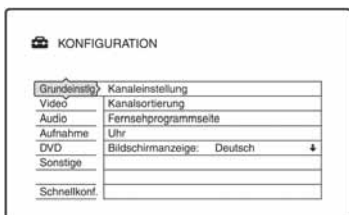

3 Odaberite "Video" i pritisnite ENTER.

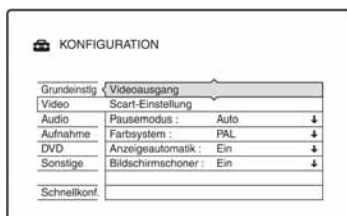

4 Odaberite "Scart-Einstellung" i pritisnite ENTER.

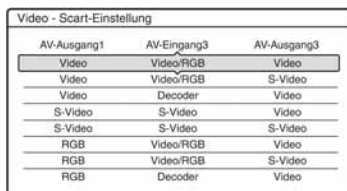

5 Pritisnite ↑/↓ za odabir "Video" ili "RGB" za "AV-Ausgang1", "Decoder" za "AV-Eingang3", i "Video" za "AV-Ausgang3" te pritisnite ENTER.

Ponovno se pojavi izbornik "Video".

6 Pritisnite RETURN za povratak kursora u lijevi stupac.

7 Odaberite "Grundeinstlg" i pritisnite ENTER.

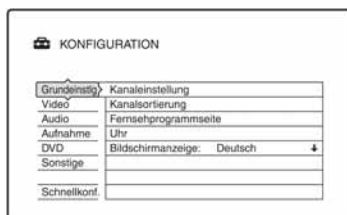

8 Odaberite "Kanaleinstellung" i pritisnite ENTER.

Grundeinstig - Kanaleinstellung



Prog	System	Kanal	Name	PAY-TV/ CANAL+	Audio	AFT
1	BG	C1	AAB	Aus	NICAM	Ein --
2	DK	S1	CDE	Ein	Standard	Ein --
3	BG	C5	FGH	Aus	NICAM	Ein --

9 Pritisnite ↑/↓ za izbor željenog broja programa i pritisnite ENTER.

Grundeinstig - Kanaleinstellung



Prog	System	Kanal	Name	PAY-TV/ CANAL+	Audio	AFT
1	BG	C1	AAB	Aus	NICAM	Ein --
2	DK	S1	CDE	Ein	Standard	Ein --
3	BG	C5	FGH	Aus	NICAM	Ein --

10 Odaberite "System" tipkama ←/→.

Grundeinstig - Kanaleinstellung



Prog	System	Kanal	Name	PAY-TV/ CANAL+	Audio	AFT
1	BG	C1	AAB	Aus	NICAM	Ein --
2	DK	S1	CDE	Ein	Standard	Ein --
3	BG	C5	FGH	Aus	NICAM	Ein --

11 Pritisnite ↑/↓ za odabir raspoloživog TV sustava: BG, DK, I ili L.

Za prijem emisija u Francuskoj, odaberite "L". Za prijem francuskih TV programa, odaberite "L".

12 Odaberite "Kanal" tipaka ←/→.

Grundeinstig - Kanaleinstellung



Prog	System	Kanal	Name	PAY-TV/ CANAL+	Audio	AFT
1	BG	C1	AAB	Aus	NICAM	Ein --
2	DK	S1	CDE	Ein	Standard	Ein --
3	BG	C5	FGH	Aus	NICAM	Ein --

13 Odaberite analogni PAY-TV/Canal Plus program tipkama ↑/↓ ili brojčanim tipkama.

14 Odaberite "PAY-TV/Canal+" tipkama ←/→.

Grundeinstig - Kanaleinstellung



Prog	System	Kanal	Name	PAY-TV/ CANAL+	Audio	AFT
1	BG	C1	AAB	Aus	NICAM	Ein --
2	DK	S1	CDE	Ein	Standard	Ein --
3	BG	C5	FGH	Aus	NICAM	Ein --

15 Odaberite "Ein" tipkama ↑/↓ i pritisnite ENTER.

Za povratak na prethodni korak

Pritisnite ⏪ RETURN.

⚠ Napomene

Ako odspojite mrežni kabel rekordera iz utičnice, nećete moći gledati signale iz priključenog dekodera.

1. Ulaganje diska

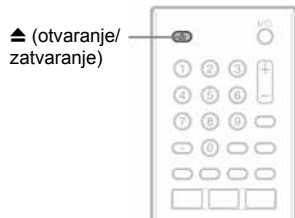

▲ (otvaranje/
zatvaranje)

1 Pritisnite ▲ (otvaranje/zatvaranje) i stavite disk u uložnicu.



Stranu za snimanje/
reprodukciju okrenite prema dolje

2 Ponovno pritisnite tipku ▲ (otvaranje/zatvaranje) za zatvaranje uložnice.

Pričekajte dok s pokazivača nestane natpis "LOAD".

Nekorišteni DVD diskovi se automatski formatiraju.

- Kod DVD-RW diskova
DVD-RW diskovi se formatiraju pomoću "DVD-RW formatieren" uz postavku "DVD" na podešeni format (VR ili Video mod) (samo RDR-GX220).
- Kod DVD-R diskova
DVD-R se automatski formatiraju u Video modu. Ako želite formatirati novi DVD-R u VR modu, postupite prema postupku "Informacije o disku" (str. 47) **prije** početka snimanja (samo RDR-GX220).

Kod reprodukcije diska na ovom rekorderu, disko možete ručno formatirati kako biste ga obrisali (str. 47).

2. Snimanje programa



* samo RDR-GX220

Ovo poglavlje opisuje osnovne postupke snimanja televizijskog programa na disk (DVD).

Za upute o snimanju pomoću timera pogledajte str. 49.

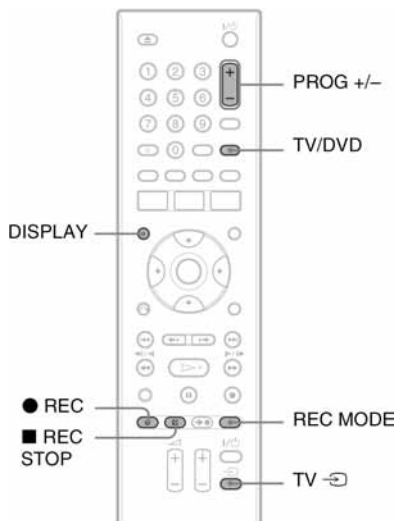

- 1 Uložite DVD disk za snimanje.
- 2 Pritisnite **PROG +/-** za odabir programa ili ulaza izvora koji želite snimati.

- 3 Pritisnite **REC MODE** više puta za odabir moda snimanja.

Svakim pritiskom tipke izmjenjuju se sljedeći indikatori na TV zaslonu:

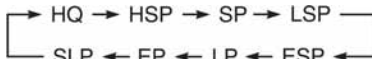

Za više detalja o načinima snimanja pogledajte str. 49.

- 4 Pritisnite **REC**.

Započinje snimanje.

Uređaj se automatski zaustavi nakon 8 sati kontinuiranog snimanja ili kad je DVD pun.

Zaustavljanje snimanja

Pritisnite tipku **REC STOP**.

Rekorderu će ponekad trebati nekoliko sekundi za zaustavljanje snimanja.

Gledanje drugog TV programa za vrijeme snimanja

Ako je vaš TV prijemnik spojen preko priključnice **LINE 1 – TV**, podesite ga na TV ulaz pomoću tipke **TV/DVD** i odaberite program kojeg želite gledati. Ako je TV prijemnik spojen na priključnice **LINE 2 OUT** ili **COMPONENT VIDEO OUT** (samo RDR-GX220), podesite ga na TV ulaz pomoću tipke **TV** (str. 22).

Izravno snimanje TV programa

Ako koristite **SMARTLINK** način spajanja, možete jednostavno snimati i gledati program u isto vrijeme. Dok je TV prijemnik uključen ili u pripravnim stanju, pritisnite **REC**. Rekorder se automatski uključuje i počinje snimati program kojeg upravo gledate na TV prijemniku.

→ nastavlja se

Napomena

Ako se na pokazivaču s prednje strane uređaja pojavi natpis "TV" tijekom izravnog snimanja TV programa, ne možete isključiti TV prijemnik ili promijeniti program. Za isključenje ove funkcije, podesite "TV Direktaufnahme" na "Aus" u izborniku za podešavanje "Aufnahme" (str. 94).

O teletext funkciji

Neki sustavi emitiranja omogućuju teletext uslugu* u kojoj se svakodnevno pohranjuju programi i njihovi podaci (naslov, datum, program, vrijeme početka snimanja itd.). Prilikom snimanja programa, rekorder automatski uzima naziv programa s teletext stranice i pohranjuje ga kao ime naslova. Za podrobnosti, pogledajte "Stranica s TV programom (Fernsehprogrammseite)" na str. 85. Informacije s teletext stranice neće se pojaviti na TV zaslonu. Želite li vidjeti teletext informacije na TV zaslonu, pritisnite tipku TV/DVD na daljinskom upravljaču za odabir TV prijemnika kao izvora ulaznog signala (str. 22).

* nije dostupno u nekim područjima

Napomene

- Nakon pritiska na tipku ● REC, možda će proći kraće vrijeme prije početka snimanja.
- Mod snimanja nije moguće mijenjati tijekom snimanja ili za vrijeme pauze snimanja.
- Ako dođe do prekida napajanja, program kojeg ste snimali možda će se obrisati.
- Nije moguće gledati jedan PAY-TV/Canal Plus program dok snimate drugi PAY-TV/Canal Plus program.
- Želite li koristiti funkciju izravnog snimanje TV programa, prvo morate točno podesiti sat rekordera.

Provjera statusa diska pri snimanju

Možete provjeriti informacije o snimanju, poput vremena snimanja ili vrste diska.

Pritisnite DISPLAY tijekom snimanja

Pojavljuju se informacije o snimanju.



- 1** Vrsta/format diska
- 2** Status snimanja
- 3** Mod snimanja
- 4** Vrijeme snimanja

Pritisnite DISPLAY za isključivanje izbornika.

3. Reprodukcija snimljenog programa (Titelliste)



Za reprodukciju snimljenog naslova, odaberite ga u izborniku naslova.

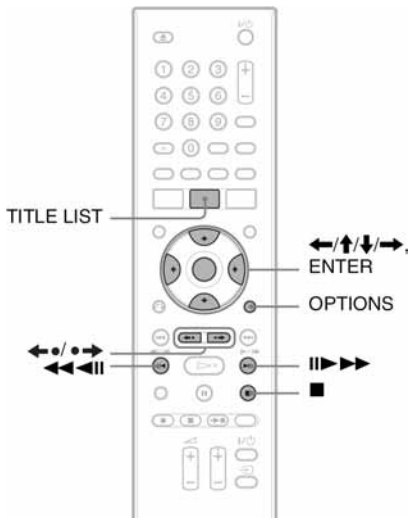

1 Uložite DVD disk.

Pogledajte "1. Ulaganje diska" na str. 34. Ovisno o disku, reprodukcija će početi automatski.

2 Pritisnite TITLE LIST.

Za prikaz sadržaja izbornika naslova, odaberite "Liste anzeigen" tipkom OPTIONS i zatim pritisnite ENTER. Izbornik Title List s umanjenim slikama (primjer: DVD+RW)

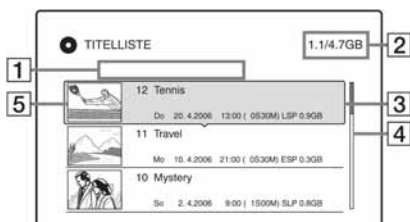

Prošireni izbornik naslova



- 1 Vrsta diska:
Prikazuje vrstu naslova (Original ili Playlist) kod DVD-RW/DVD-R diska (VR mod).
- 2 Prostor na disku (preostali/ukupni)
- 3 Informacije o naslovu:
Prikaz broja naslova, naziva naslova i datuma snimanja. Veličina naslova je vidljiva u Title list prikazu s umanjenim slikama.
● (crveno): Označava naslov koji se upravo snima.
□: Označava zaštićeni naslov.
- 4 Skala:
Pojavljuje se kad svi naslovi ne stanu na popis. Za prikaz preostalih naslova pritisnite ↑/↓.
- 5 Umanjena slika naslova
Prikazana je umanjena slika za svaki naslov.

➔ nastavlja se

3 Odaberite naslov i pritisnite ENTER.

Pojavi se podizbornik.
Podizbornik prikazuje samo opcije primjenjive na odabranu stavku.
Prikazane opcije razlikuju se ovisno o modelu, situaciji i vrsti diska.

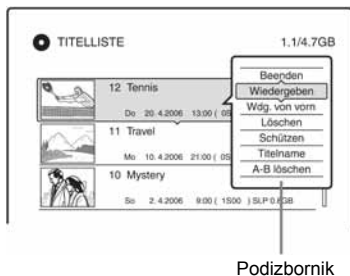

4 Odaberite "Wiedergeben" i pritisnite ENTER.

Reprodukcija počne od odabranog naslova.

Zaustavljanje reprodukcije

Pritisnite tipku ■ (stop).

Listanje popisa po stranicama

Pritisnite tipku ◀●/●▶ dok je uključen izbornik naslova. Svakim pritiskom tipke ◀●/●▶ prelazi se na prethodnu/sljedeću stranicu popisa naslova.

O izborniku Titelliste za DVD-RW/DVD-R diskove (VR mod)

Izbornik naslova možete podesiti tako da prikazuje Original ili Playlist naslove. Dok je uključen izbornik naslova, pritisnite ◀/▶. Imajte na umu da RDR-GX120 ne može snimati na DVD-RW/DVD-R.

Promjena redoslijeda naslova (sortiranje)

Dok je uključen izbornik naslova, pritisnite OPTIONS za odabir opcije "Titel sortieren". Tipkama ↑/↓ odaberite naslov i pritisnite ENTER.

Redoslijed	Sortiranje
Nach Datum	redom datuma snimanja. Na vrh liste stavlja se zadnji snimljeni naslov.
Nach Titel	abecednim redom.
Nach Nr.	redoslijedom snimljenog broja naslova.

Promjena umanjene slike naslova (thumbnail) (samo DVD-RW/DVD-R u VR modu) (samo RDR-GX220)

Možete odabrati omiljenu scenu za umanjenu sliku naslova koja se prikazuje u izborniku naslova.

- 1 Pritisnite TITLE LIST.
Pritisnite ◀/▶ za kretanje kroz izbornike naslova.
- 2 Odaberite naslov i pritisnite ENTER.
Pojavi se podizbornik.
- 3 Odaberite "Indexbild festl." i pritisnite ENTER.
Prikazuje se slika odabrana za naslov i odabrani naslov reproducira se u pozadini.
- 4 Pratite reprodukciju i tipkama ◀◀/▶▶ odaberite scenu koju želite postaviti za umanjenu sliku naslova i pritisnite ENTER.
Izbornik zatraži potvrdu.
- 5 Pritisnite ENTER ako je prikazana željena scena.
Ako je odabrana pogrešna scena, tipkama ◀◀/▶▶ odaberite željenu scenu za uvodnu sliku naslova te pritisnite ENTER.
Izbornik traži potvrdu.
 - Za promjenu umanjene slike, pritisnite ↑.

- 6** Odaberite "OK" i pritisnite ENTER.
Odabrana scena postane umanjena slika naslova.

Isključivanje izbornika Titelliste

Pritisnite TITLE LIST.

💡 Savjet

- Po završetku snimanja, prva scena naslova automatski se stavlja kao umanjena slika naslova.
- "TITELLISTE" možete odabrati u izborniku sustava.

🔍 Napomene

- Model RDR-GX120 ne može snimati na DVD-R/ DVD-RW diskove, ali može reproducirati DVD-R/ DVD-RW diskove snimljene na drugim rekorderima.
- Kod DVD diskova snimljenih na drugim uređajima, možda se neće prikazati nazivi naslova.
- Za prikaz umanjene slike naslova može trebati nekoliko sekundi.
- Nakon editiranja, umanjena slika naslova može se promijeniti na prvu scenu snimke (naslova).

4. Provjera informacija o reprodukciji i vremenu reprodukcije



Možete provjeriti vrijeme reprodukcije i preostalo vrijeme trenutnog naslova, poglavlja ili zapisa. Također možete provjeriti ime diska zabilježeno na DVD/CD disk.

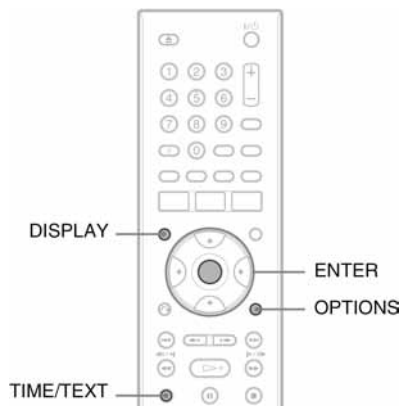

Pritisnite tipku DISPLAY.

Sadržaj ovisi o vrsti diska i statusu reprodukcije.

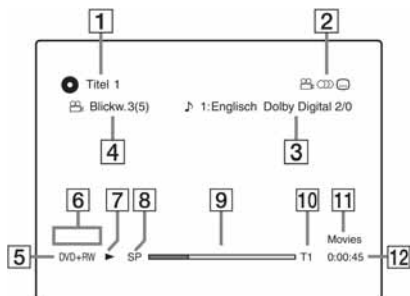

➔ *nastavlja se*

1 Broj naslova/naziv naslova (Prikazuje broj zapisa, naziv zapisa, broj scene ili naziv datoteke za CD, VIDEO-CD, DATA-DVD ili DATA-CD.)

2 Raspoložive funkcije za DVD-VIDEO diskove (📷 kut kamere/🔊 audio/📄 titlovi, itd.), ili podaci o reprodukciji za DATA-DVD ili DATA-CD diskove.

3 Trenutno odabrana funkcija ili audio podešenje (pojavljuje se samo privremeno)

Primjer: Dolby Digital 5.1 kanalni

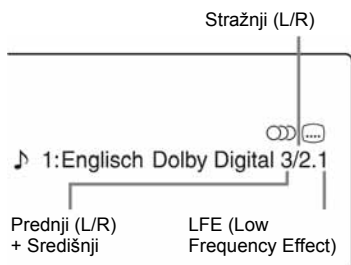

4 Trenutno odabran kut kamere

5 Vrsta diska^{*1}/format (str. 8)

6 Vrsta naslova (pojavi se samo za Playlist)

7 Mod reprodukcije

8 Mod snimanja (str. 49)

9 Pokazivač reprodukcije^{*2}

10 Broj naslova (broj poglavlja^{*3}) (str. 69) (Prikazuje broj zapisa, broj scene, broj albuma^{*3} ili broj datoteke za CD, VIDEO-CD, DATA-DVD ili DATA-CD.)

11 Naziv albuma pojavi se za DATA-DVD ili DATA-CD diskove. Za CD diskove s CD tekstom, pritisnite TIME/TEXT.

12 Vrijeme reprodukcije (preostalo vrijeme^{*3})

^{*1} Prikazuje Super VIDEO CD diskove kao "SVCD", DATA CD diskove kao "CD" i DATA DVD diskove kao "DVD".

^{*2} Ne pojavljuje se uz VIDEO-CD, DATA DVD i DATA CD diskove.

^{*3} Pojavljuje se ako više puta pritisnete TIME/TEXT.

🔧 Savjeti

- Ako je "DTS" podešen na "Aus" u izborniku "Audio", DTS izbornik zapisa se neće pojaviti na zaslonu čak i ako disk sadrži DTS zapise (str. 91).
- Ako je "Anzeigeautomatik" podešen na "Ein" (standardno) u izborniku "Video" (str. 90), informacije o reprodukciji automatski će se pojaviti čim uključite rekorder.

🔔 Napomena

Vrijeme reprodukcije MP3 audio zapisa možda neće biti ispravno prikazano.

Provjera vremena reprodukcije/ preostalog vremena

Vrijeme reprodukcije ili vrijeme možete vidjeti na pokazivaču na uređaju.

Pritisnite TIME/TEXT više puta.

Prikaz na pokazivaču ovisi o vrsti diska ili statusu reprodukcije.

Primjer: Tijekom reprodukcije DVD diska

Vrijeme reprodukcije i broj trenutnog naslova

T 1 1:03:24

Preostalo vrijeme trenutnog naslova

T - 1:15:36

Vrijeme reprodukcije i broj trenutnog poglavlja

C 2 0:22:30

Preostalo vrijeme trenutnog poglavlja

C - 0:13:20

Primjer: Tijekom reprodukcije VIDEO-CD diska

Vrijeme reprodukcije i broj trenutne scene ili zapisa



Primjer: Tijekom reprodukcije CD diska
Vrijeme reprodukcije zapisa i trenutni zapis/
redni broj



Preostalo vrijeme trenutnog zapisa



Vrijeme reprodukcije diska



Preostalo vrijeme reprodukcije diska



CD tekst (ako je dostupan)

Primjer: Tijekom reprodukcije MP3 audio zapisa

Vrijeme reprodukcije i broj trenutnog zapisa



Broj tekućeg albuma

Primjer: Tijekom prikaza JPEG slike (samo RDR-GX220)

Broj trenutne datoteke i ukupan broj datoteka u tekućem albumu



Broj tekućeg albuma i ukupan broj albuma

Primjer: Tijekom prikaza DivX video zapisa
Broj datoteke i vrijeme reprodukcije trenutnog zapisa



Broj tekućeg albuma

🔗 Napomene

- Rekorder može prikazati samo prvu razinu CD teksta, primjerice, naziv diska.
- Slova ili simboli koji se ne mogu prikazati, zamjenjuju se znakom "*".
- Vrijeme reprodukcije MP3 audio zapisa možda neće biti ispravno prikazano.

Provjera preostalog kapaciteta diska

Preostali kapacitet diska možete provjeriti u izborniku "Disc-Informationen".

1 Uložite disk.

Pogledajte "1. Ulaganje diska" na str. 34.

2 Pritisnite **OPTIONS** za odabir opcije "Disc-Informationen" i zatim pritisnite **ENTER**.

Prikazuje se izbornik "Disc-Informationen". Raspoložive opcije ovise o vrsti diska.

Primjer: Ako je uloženi DVD+RW disk.

Disc-Informationen	
Medium	DVD+RW
Disc-Name	
Datum	13. 10.2006 - 28. 10. 2006
Titelnr.	3
Restdauer	HQ :0530M HSP:0945M SP :1500M LSP:1515M ESP:1530M LP :2500M EP :3500M SLP:4500M 2.3/4.7GB
Beenden	
Disc-Name	
Abschließen	
Formatieren	

"Restdauer" (preostalo vrijeme)

- Preostalo vrijeme snimanja u svakom od načina snimanja
- Grafički prikaz popunjenosti diska
- Preostali prostor na disku/ukupan kapacitet diska

🔗 Savjet

Informacije o povećavanju kapaciteta diska možete pronaći pod naslovom "Oslobađanje prostora na disku" (str. 74).

5. Promjena naziva snimljenog programa



Možete dati ime DVD disku, naslovu ili programu unošenjem znakova. Ime diska ili naslova može biti duljine do 64 znaka, iako će broj prikazanih znakova u izbornicima, poput izbornika naslova, biti različit. Nakon što se pojavi izbornik za unos znakova, slijedite dolje prikazane korake.

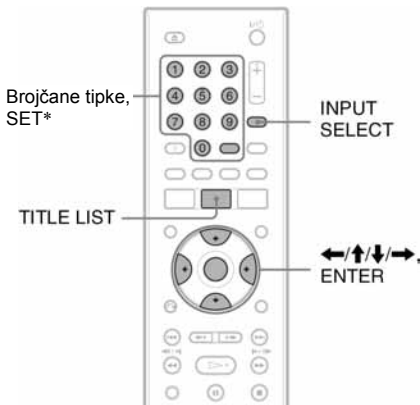

* samo RDR-GX120

- 1** Pritisnite **TITLE LIST**.
- 2** Odaberite naslov i pritisnite **ENTER**.
Pojava se podizbornik.
- 3** Odaberite "Titelname" i pritisnite **ENTER**.
Pojava se izbornik za unos znakova.

- 4** Pritisnite **←/↑/↓/→** za pomicanje kursora nadesno i odaberite "A" za velika slova, "a" za mala slova ili "Symbol" za znakove, zatim pritisnite **ENTER**.

Prikazuju se znakovi odabrane vrste.

- 5** Pritisnite **←/↑/↓/→** za odabir znaka koji želite unijeti i pritisnite **ENTER**.

Odabrani znak se pojavljuje na vrhu izbornika.

Primjer: Unos naziva naslova

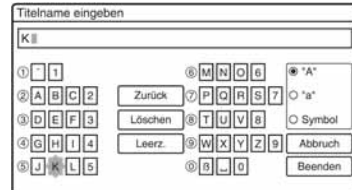

Vrsta znakova će se mijenjati ovisno o jeziku kojeg ste odabrali tijekom "Schnellkonfiguration" postupka. Kod nekih jezika moguće je unijeti znakove za naglasak.

Za unos slova s naglaskom, odaberite naglasak i nakon toga slovo.

Primjer: Odaberite "´" i nakon toga "a" za unos znaka "à".

Za unos razmaka, odaberite "Leerz.".

- 6** Ponovite korake 4 i 5 za unos ostalih znakova.

Redak za unos

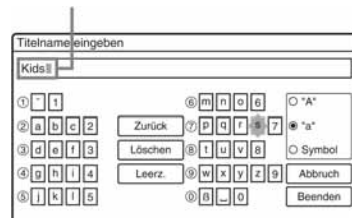

Za brisanje znaka, pomaknite kursor desno od znaka u retku za unos.

Odaberite "Zurück" i pritisnite **ENTER**.

Za umetanje znaka, pomaknite kursor desno od mjesta gdje želite umetnuti znak. Odaberite znak i pritisnite ENTER. Za brisanje svih znakova, odaberite "Löschen" i pritisnite ENTER.

- 7 Odaberite "Beenden" i pritisnite ENTER.** Za poništavanje unosa, odaberite "Abbruch".

Korištenje brojčanih tipaka

Znakove također možete unositi brojčanim tipkama. Brojevi redaka slova prikazuju se na zaslonu.

- U koraku 5 gore, pritisnite brojčanu tipku više puta za odabir znaka.
Primjer:
Pritisnite brojčanu tipku 3 jednom za unos "D".
Pritisnite brojčanu tipku 3 tri puta za unos "F".
- Pritisnite ENTER ili SET (smo RDR-GX120) i odaberite sljedeći znak.
- Odaberite "Beenden" i pritisnite ENTER.

☞ Savjet

Prebacivanje između velikih slova ("A"), malih slova ("a") ili znakova ("Symbol") možete također izvoditi pritiskom tipke INPUT SELECT.

6. Imenovanje i zaštita diska

Korištenjem izbornika "Disc-Informationen" možete birati opcije koje se odnose na cijeli disk.

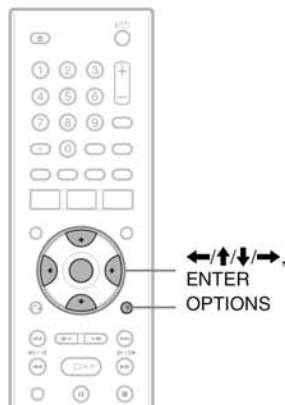

Imenovanje diska



* samo RDR-GX220

- 1 Uložite disk.**
Pogledajte "Ulaganje diska" na str. 34.
- 2 Pritisnite OPTIONS za odabir opcije "Disc-Informationen" i pritisnite ENTER.**
Prikazuje se izbornik "Disc-Informationen". Raspoložive postavke ovise o vrsti diska.
Primjer: Kad je uloženi DVD+RW disk.

Disc-Informationen	
Medium	DVD+RW
Disc-Name	
Datum	13. 10. 2006 - 28. 10. 2006
Titelnr.	3
Restdauer	HQ :05:30M HSP:05:45M SP :15:00M LSP:15:15M ESP:15:30M LP :25:00M EP :35:00M SLP:45:00M
	2.3/4.7GB

Beenden
Disc-Name
Abschließen
Formatieren

➔ *nastavlja se*

3 Odaberite "Disc-Name" i pritisnite ENTER.

Unesite ime diska preko "Disc-Name eingeben" (str. 42).

Napomena

Ime DVD diska može biti duljine do 64 znaka. Ime diska se možda neće pojaviti pri reprodukciji diska na drugom DVD uređaj.

Isključenje zaštite

Odaberite "Ungeschztz" u koraku 4.

Savjeti

Zaštitu možete postaviti i za pojedinačne naslove (str. 75).

Zaštita diska (samo RDR-GX220)

-RWVR **-RVR**

1 Uložite disk.

Pogledajte "1. Ulaganje diska" na str. 34.

2 Pritisnite **OPTIONS** za odabir opcije "Disc-Informationen" i pritisnite ENTER.

Prikazuje se natpis "Disc-Informationen".

Raspoložive opcije ovise o vrsti diska.

Primjer: Uložen je DVD-RW disk (u VR modu).

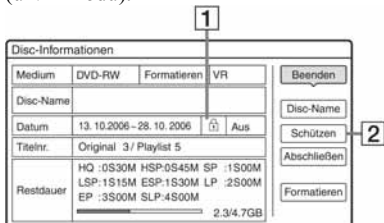

Disc-Informationen			
Medium	DVD-RW	Formatieren	VR
Disc-Name			
Datum	13. 10.2006 - 28. 10. 2006	<input type="checkbox"/> Ein	<input type="checkbox"/> Aus
Titelnr.	Original 3 / Playlist 5		
Restdauer	HQ :05:30M HSP:05:45M SP :1:500M LSP: 1:515M ESP:1:530M LP :2:500M EP :3:500M SLP:4:500M 2,3/4,7GB		

1 "Ein"/"Aus": Prikazuju se ako je zaštita aktivirana (samo DVD-RW/DVD-R u VR modu)

2 "Schützen"

3 Odaberite "Schützen" i pritisnite ENTER.

4 Odaberite "Geschützt" i pritisnite ENTER.

7. Finaliziranje diska (priprema za reprodukciju na drugom uređaju)



* samo RDR-GX220

Finaliziranje je nužno ako želite diskove snimljene na ovom rekorderu reproducirati na drugom DVD uređaju.

Nakon što finalizirate DVD+RW, DVD-RW (Video mod) (samo RDR-GX220), DVD+R ili DVD-R (Video mod) (samo RDR-GX220), automatski se stvara DVD izbornik koji se može prikazati na drugom DVD uređaju. Prije finaliziranja, provjerite razlike između različitih tipova diskova u donjoj tablici.

Razlike između tipova diskova

+RW Diskovi se automatski finaliziraju nakon vađenja iz rekordera. Ipak, ponekad je potrebno finalizirati disk za reprodukciju na nekim DVD uređajima ili ako je vrijeme snimanja kratko. I nakon finaliziranja možete editirati disk ili snimati na disk.

-RWVR* Finaliziranje nije potrebno ako se disk reproducira na opremi koja je kompatibilna s VR formatom. Čak i ako je drugi DVD uređaj kompatibilan s VR formatom, možda će biti potrebno finalizirati disk, naročito ako je vrijeme snimanja kratko. I nakon finaliziranja možete editirati disk ili snimati na disk.

-RWVideo* Finaliziranje je nužno ako želite reproducirati disk na bilo kojem drugom uređaju. Nakon finaliziranja, disk se ne može editirati niti na disk snimati. Ako želite ponovno snimati na disk, treba poništiti finaliziranje (str. 47) ili ponovno formatirati disk (str. 47). Kod ponovnog formatiranja, brišu se kompletan sadržaj diska.

-RVR* Finaliziranje je nužno. Disk se može reproducirati samo ako uređaj podržava DVD-R u VR modu. Nakon finaliziranja nije više moguće editirati disk na ovom rekorderu niti na njega snimati.

+R
-RVideo* Finaliziranje je nužno ako želite reproducirati disk na bilo kojem drugom uređaju. Nakon finaliziranja, disk se ne može editirati niti na disk snimati.

* samo RDR-GX220

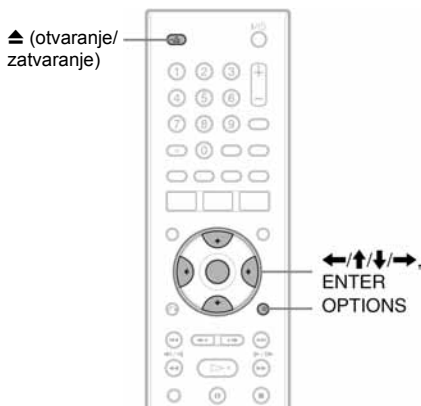

→ nastavlja se

Finaliziranje diska pomoću tipke **▲** (otvaranje/zatvaranje)

- 1 Pokrenite snimanje.**
Pogledajte "2. Snimanje programa" na str. 35.
- 2 Pritisnite tipku **▲** (otvaranje/zatvaranje).**
Prikazat će se približno vrijeme potrebno za finaliziranje i traži se potvrda. Kod DVD+RW diskova, rekorder automatski pokreće finaliziranje. Nakon finaliziranja se disk automatski izbacuje iz rekordera.
- 3 Odaberite "OK" i pritisnite ENTER.**
Rekorder započinje finaliziranje diska. Nakon finaliziranja se disk automatski izbacuje iz rekordera.

Finaliziranje diska preko izbornika "Disc-Informationen"

- 1 Uložite disk.**
Pogledajte "1. Ulaganje diska" na str. 34.
- 2 Pritisnite **OPTIONS** za odabir opcije "Disc-Informationen" i pritisnite **ENTER**.**
Pojavljuje se izbornik "Disc-Informationen".
- 3 Odaberite "Abschließen" i pritisnite **ENTER**.**
Prikazuje se približno vrijeme potrebno za finaliziranje i traži se potvrda.

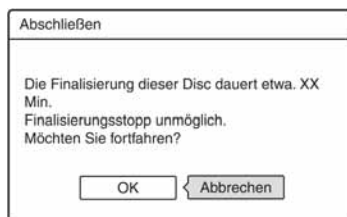

- 4 Odaberite "OK" i pritisnite ENTER.**
Rekorder započinje finaliziranje diska.

Savjet

Možete provjeriti je li disk finaliziran ili nije. Ako ne možete odabrati opciju "Abschließen" u koraku 3 gore, znači da je disk već finaliziran.

Napomene

- Ovisno o stanju diska, snimci ili DVD uređaju, diskove možda neće biti moguće reproducirati čak i ako su finalizirani.
- Rekorder možda neće moći finalizirati disk koji je snimljen na drugom rekorderu.

Poništavanje finaliziranja (samo RDR-GX220)

-RWVR **-RW_{Video}**

DVD-RW (Video mod)

Za DVD-RW (Video mod) diskove, koji su bili finalizirani kako bi se spriječilo dodatno snimanje ili editiranje, može se poništiti finaliziranje radi omogućavanja daljnjeg snimanja ili editiranja.

DVD-RW (VR mod)

Ako ne možete snimati na ili editirati DVD-RW (VR mod) disk koji je finaliziran na nekom drugom DVD uređaju, može se poništiti finaliziranje.

Napomena

Rekorder ne može poništiti finaliziranje DVD-RW (Video mod) diska finaliziranog na drugom rekorderu.

1 Uložite disk.

Pogledajte "1. Ulaganje diska" na str. 34.

2 Pritisnite **OPTIONS za odabir opcije "Disc-Informationen" i pritisnite **ENTER**.**

Pojavljuje se izbornik "Disc-Informationen".

3 Odaberite "Aufheben" i pritisnite **ENTER.**

Rekorder počne poništavanje finaliziranja diska. Postupak može trajati nekoliko minuta.

8. Ponovno formatiranje diska

+RW **-RWVR** * **-RW_{Video}** *

* samo RDR-GX220

Novi diskovi se formatiraju automatski nakon ulaganja. Po potrebi možete ručno ponoviti formatiranje DVD+RW ili DVD-RW diskova (samo RDR-GX220) kako biste obrisali disk. Za DVD-RW disk (samo RDR-GX220) možete po potrebi odabrati format snimanja (VR mod ili Video mod) (str. 74).

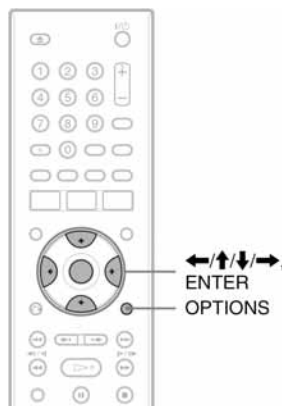

1 Uložite disk.

Pogledajte "1. Ulaganje diska" na str. 34.

→ nastavlja se

2 Pritisnite **OPTIONS** za odabir izbornika "Disc-Informationen" i pritisnite **ENTER**.

Primjer: Ako je uložen DVD+RW disk.

Disc-Informationen	
Medium	DVD+RW
Disc-Name	
Datum	13. 10.2006 - 28. 10. 2006
Titelnr.	3
Restdauer	HQ :0S30M HSP:0S45M SP :1S00M LSP:1S15M ESP:1S30M LP :2S00M EP :3S00M SLP:4S00M 2.3/4.7GB
Beenden	
Disc-Name	
Abschließen	
Formatieren	

3 Odaberite "**Formatieren**" i pritisnite **ENTER**.

4 Odaberite "**OK**" i pritisnite **ENTER**.

Za DVD-RW i nesnimljeni DVD-R disk (Video mod) odaberite "VR" ili "Video" te pritisnite **ENTER** (samo RDR-GX220).
Briše se cjelokupan sadržaj diska.

Savjet

Ponovnim formatiranjem možete promijeniti format snimanja za DVD-RW ili ponovno snimati na DVD-RW ako je disk već bio finaliziran (samo RDR-GX220).

Napomena

Kod ovog modela, 1 GB (gigabajt) je 1 milijarda bajtova. Što je veći broj, više slobodnog prostora na disku vam stoji na raspolaganju.

Prije snimanja

Prije početka snimanja...

- Provjerite ima li na disku dovoljno prostora za snimanje (str. 41). Na DVD+RW i DVD-RW (samo RDR-GX220) disku možete osloboditi prostor brisanjem naslova (str. 74).
- Podesite kvalitetu snimane slike i veličinu slike ako je potrebno (str. 55).

Savjet

Snimanje pomoću timera odvijat će se bez obzira je li rekorder uključen ili nije. Rekorder možete isključiti bez utjecanja na snimanje, čak i nakon početka snimanja.

Napomena

Za reprodukciju snimljenog diska na drugom DVD uređaju, finalizirajte disk (str. 45).

Mod snimanja

Pomoću tipke REC MODE možete, kao i kod video kasete (standardno ×3), odabrati željeni mod snimanja. Modovi s višom kvalitetom omogućuju bolje snimke, ali zahtijevaju veću količinu podataka i zato omogućuju kraće vrijeme snimanja. Zbog toga postoji mogućnost duljeg vremena snimanja i manje količine podataka, ali uz manju kvalitetu slike.

Pritisnite tipku REC MODE više puta za odabir moda snimanja.

Mod snimanja	Približno vrijeme snimanja (sati)	
	DVD	DVD+R DL
HQ (visoka kvaliteta)	1	1 sat 48 min
HSP ↑	1 sat 30 min	2 sata 42 min
SP (standardni mod)	2	3 sata 37 min
LSP ↓	2 sata 30 min	4 sata 31 min
ESP ↓	3	5 sati 25 min
LP ↓	4	7 sati 14 min
EP ↓	6	10 sati 51 min
SLP (dulje trajanje)	8	14 sati 28 min

Napomene

- Najdulje vrijeme neprekidnog snimanja za jedan naslov iznosi osam sati.
- U ovim slučajevima mogu se pojaviti manja odstupanja od navedenog vremena snimanja.
 - Pri snimanju programa s lošim prijemom ili programa i video izvora s lošom kvalitetom slike
 - Pri snimanju na disk koji je editiran
 - Pri snimanju statične slike ili samo zvuka

Snimanje stereo i dvojezičnih programa

Rekorder automatski prima i snima stereo i dvojezične programe koji se temelje na ZWEITON ili NICAM sustavu.

DVD-RW (VR mod) ili DVD-R (VR mod) (samo RDR-GX220) može snimati glavni i pomoćni zvuk. Tijekom reprodukcije možete prebacivati između glavnog i pomoćnog zvuka.

DVD+RW, DVD-RW (Video mod) (samo RDR-GX220), DVD+R ili DVD-R mogu snimati samo jedan zvučni zapis (glavni ili pomoćni) istovremeno. Prije početka snimanja odaberite zvučni zapis u izborniku "Zweikanaltonaufnahme". U izborniku "Aufnahme" (str. 93) podesite "DVD-Aufnahmeeinstellungen" na "Hauptkanal" (standardno) ili "Nebenkanal".

ZWEITON (njemački stereo) sustav

Ako je u tijeku prijem stereo programa, pojavi se "Stereo".

Ako je u tijeku prijem dvojezičnog programa temeljenog na ZWEITON sustavu, na pokazivaču uređaja pojavljuje se natpis "Hauptton", "Nebenton" ili "Haupt/Nebenton".

NICAM sustav

Ako je u tijeku prijem stereo ili dvojezičnog programa temeljenog na NICAM sustavu, na pokazivaču uređaja pojavljuje se natpis "NICAM".

Želite li snimati NICAM program, svakako podesite "Audio" kod "Kanaleinstellung" u izborniku "Grundeinstlg" na "NICAM" (standardno). Ako zvuk nije čist dok slušate NICAM emisiju, podesite "Audio" na "Standard" (pogledajte "Podešavanje programa" na str. 82).

🔊 Savjet

Zvučni zapis (glavni ili pomoćni) možete odabrati tijekom snimanja tipkom AUDIO. Tipkom se ne utječe na zvuk koji se snima.

Slike koje se ne mogu snimati

Slike koje sadrže zaštitu protiv kopiranja ne mogu se snimati na ovom rekorderu. Kad rekorder primi signal za zaštitu od kopiranja, nastavlja sa snimanjem, ali snima se samo prazna, siva slika.

Signali za zaštitu od kopiranja	Diskovi za snimanje						
Copy-Free (slobodno kopiranje)	<table border="1"><tr><td>+RW</td><td>-RWVR^{*1}</td><td>-RWVideo^{*1}</td></tr><tr><td>+R</td><td>-RVR^{*1}</td><td>-RVideo^{*1}</td></tr></table>	+RW	-RWVR ^{*1}	-RWVideo ^{*1}	+R	-RVR ^{*1}	-RVideo ^{*1}
+RW	-RWVR ^{*1}	-RWVideo ^{*1}					
+R	-RVR ^{*1}	-RVideo ^{*1}					
Copy-Once (kopiranje jednom)	<table border="1"><tr><td>-RWVR^{*1} (CPRM*2)</td></tr><tr><td>-RVR^{*1} (CPRM*2)</td></tr></table>	-RWVR ^{*1} (CPRM*2)	-RVR ^{*1} (CPRM*2)				
-RWVR ^{*1} (CPRM*2)							
-RVR ^{*1} (CPRM*2)							
Copy-Never (nema kopiranja)	Nema (snima se prazna slika)						

*1 samo RDR-GX220

*2 Snimljeni disk može se reproducirati samo na CPRM kompatibilnoj opremi (str. 8).

Snimanje pomoću timera (Standard/ShowView)



* samo RDR-GX220

Timer možete podesiti na 40 programa (8 programa kad koristite funkciju PDC/VPS), do 30 dana unaprijed.

Postoje dva načina podešavanja timera: Standard i ShowView.

- Standard: Podesite datum, vrijeme i program ručno.
- ShowView: Unesite ShowView broj kojeg ima svaki TV program (str. 54).

Ručno podešavanje timera (standardno)

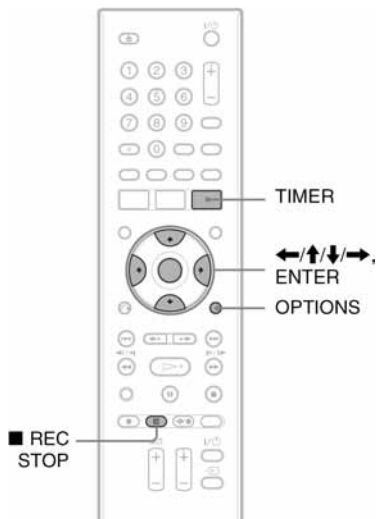

1 Pritisnite **TIMER**.

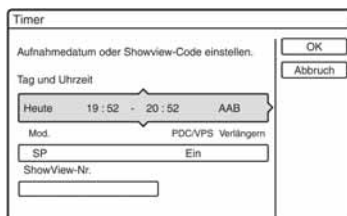

2 Pritisnite **↑/↓** za odabir izbornika "Tag und Uhrzeit", "Mod" ili ShowView prikaza. Pritisnite **ENTER**.

3 Odaberite opciju tipkama **←/→** i izvršite podešavanja tipkama **↑/↓**. Nakon toga pritisnite **ENTER**.

Za podešavanje ostalih postavki u drugim redovima, ponovite korak 2. Postavke su navedene u nastavku.

"Tag und Uhrzeit":

Služi za podešavanje datuma, vremena početka i završetka snimanja i odabir programa ili izvora ulaznog signala. Prikaz datuma se mijenja na sljedeći način:

Heute (danas) ↔ ... ↔ Sa 28.10 (30 dana kasnije) ↔ So (svake nedjelje) ↔ ↔ Sa (svake subote) ↔ Mo - Fr (od ponedjeljka do petka) ↔ Mo-Sa (od ponedjeljak do subote) ↔ Täglich (svaki dan) ↔ Heute (danas)

"Mod.":

Služi za odabir moda snimanja (str. 49).

"PDC/VPS":

Služi za podešavanje funkcije PDC/VPS. Podrobnosti pogledajte u "Informacije o funkciji PDC/VPS" u nastavku.

→ nastavlja se

"Verlängern":

Služi za produljivanje vremena snimanja u koracima od 10 minuta do najviše 60 minuta dok je u tijeku snimanje pomoću timera. Ako se promijeni vrijeme snimanja za dnevne ili tjedne programe, ručno podešena vrijednost se primjenjuje i za sljedeća snimanja pomoću timera. Ako je postavka "PDC/VPS" podešena na "Ein", nije moguće odabrati postavku "Verlängern".

- Ako pogriješite, ponovno odaberite opciju i promijenite joj podešenje.

4 Odaberite "OK" i pritisnite ENTER.

Pojavljuje se izbornik "TIMERLISTE" (str. 57). Uključuje se indikator TIMER REC na prednjoj strani rekordera i rekorder je spreman za snimanje. Za razliku od videorekordera, nije potrebno isključiti rekorder da bi se aktiviralo snimanje pomoću timera.

Zaustavljanje snimanja pomoću timera

Pritisnite ■ REC STOP.

Imajte na umu da je potrebno nekoliko sekundi da se prekine snimanje.

0 PDC/VPS funkciji

PDC/VPS signali se odašilju zajedno s TV programima u nekim sustavima emitiranja. Ovi signali omogućuju sigurno snimanje pomoću timera, bez obzira na kašnjenje, raniji početak ili prekid emisije.

◆ Korištenje PDC/VPS funkcije

Podesite "PDC/VPS" na "Ein" u koraku 2 gore.

Kad uključite ovu funkciju, rekorder počinje pretraživati programe prije pokretanja snimanja pomoću timera. Ako za vrijeme pretraživanja gledate televizijski program, na zaslonu će se pojaviti poruka. Ako želite gledati televizijski program, prebacite na televizijski prijemnik ili isključite PDC/VPS funkciju pretraživanja programa. Imajte na umu da snimanje pomoću timera neće početi ako isključite funkciju PDC/VPS pretraživanja programa.

◆ Isključivanje PDC/VPS pretraživanja programa

Pritisnite OPTIONS i odaberite "PDC/VPS-Suche Aus". Kako bi PDC/VPS funkcija ispravno funkcionirala, isključite rekorder prije početka snimanja pomoću timera. Na taj način automatski se uključuje PDC/VPS pretraživanje programa dok je rekorder isključen.

Podešavanje moda snimanja

Ako na disku nema dovoljno prostora za snimanje, rekorder automatski podešava mod snimanja tako da se cjelokupan program može snimiti. Podesite opciju "Aufnahmemoduseinstlg" u podizborniku "Timereinstellungen" izbornika "Aufnahme" (str. 94) na "Ein".

Ako se podešavanja timera preklapaju

Podešavanja koja se preklapaju prikazuju se na sljedeći način.

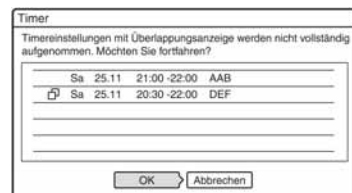

Želite li pohraniti prikazana podešenja, odaberite "OK". Program koji nije označen simbolom  ima prioritet, a drugi po redu program započinje sa snimanjem tek nakon što prvi program završi.

Želite li otkazati podešavanje programa koji se preklapaju, odaberite "Abbrechen".

Potvrda, promjena ili otkazivanje snimanja pomoću timera

Pogledajte "Provjera/promjena/otkazivanje podešenja timera (Timerliste)" (str. 57).

Produljivanje vremena snimanja tijekom snimanja

- 1 Pritisnite OPTIONS tijekom snimanja kako biste odabrali "Aufnahme verlängern" i pritisnite ENTER.

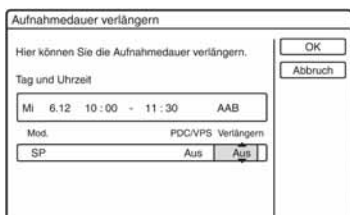

- 2 Pritisnite  za izbor vremena snimanja. Trajanje možete podesiti u intervalima od po 10 minuta, do najviše 60 minuta.
- 3 Odaberite "OK" i pritisnite ENTER.

Brzo podešavanje timera

Ako koristite SMARTLINK način povezivanja, jednostavno možete prikazati izbornik za programiranje timera "Timer". Dok je TV prijemnik uključen ili u pripravnom stanju, umetnite disk i pritisnite TIMER. Rekorder se automatski uključuje i televizijski ulaz se podešava na rekorder. Pojavljuje se izbornik "Timer".

Savjet

Ako snimate DVD-RW (VR mod) u modu snimanja SP ili nižem te ako je disk kompatibilan s brzinom 2x ili većom, možete reproducirati naslov tijekom snimanja tako da odaberete naziv programa iz liste naslova (str. 68) (samo RDR-GX220).

Napomene

- Ako se na zaslonu pojavi poruka da je disk pun, promijenite disk ili oslobodite prostor na disku (samo DVD+RW i DVD-RW) (str. 75).
- Provjerite je li sat točno podešen prije podešavanja snimanja pomoću timera. Ako nije, snimanje nije moguće. Želite li snimati satelitski program, uključite satelitski prijemnik i odaberite satelitski program koji želite snimati. Ostavite satelitski prijemnik uključen dok ne završi snimanje. Ako ste priključili uređaje s timer funkcijom, možete koristiti funkciju sinkroniziranog snimanja (str. 59).
- Čak i kad je timer podešen na isti dnevni ili tjedni program, snimanje neće biti moguće ako se program preklapa s programom koji ima prioritet.  pojavljuje se uz podešenje programa koji se preklapa u izborniku Timerliste. Provjerite redoslijed prioriteta.
- Čak i ako je podešen timer, snimanje pomoću timera nije moguće dok se snime program koji ima prioritet.
- Funkcija "Autom. Aufn.-Qualität" radi samo ako je isključeno snimanje pomoću timera i PDC/VPS funkcija. Ne radi s funkcijama brzog podešavanja timera ili sinkroniziranog snimanja.
- Korištenjem funkcije PDC/VPS nije moguće započeti snimanje nekih programa.
- Nije moguće produljiti vrijeme snimanja dok je funkcija "PDC/VPS" podešena na "Ein".

Snimanje TV programa pomoću ShowView sustava

ShowView sustav je značajka koja olakšava podešavanje timera. Jednostavno unesite ShowView broj iz TV vodiča. Datum, vrijeme i program se podešavaju automatski. Provjerite jesu li programi pravilno podešeni u "Kanaleinstellung" unutar izbornika "Grundeinstlg" (str. 82).

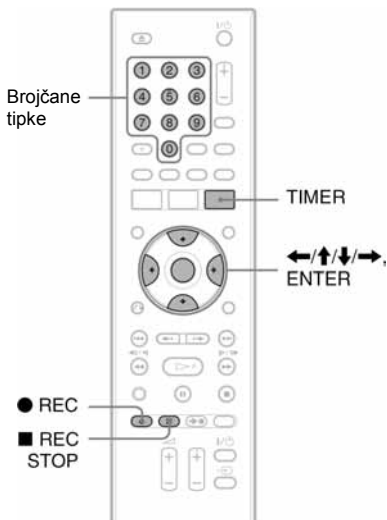

1 Pritisnite TIMER.

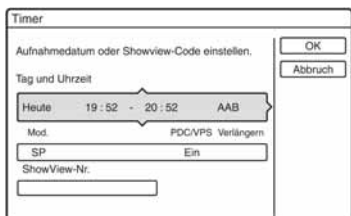

2 Tipkama ↑/↓ odaberite "ShowView-Nr." i pritisnite ENTER.

3 Brojčanim tipkama unesite ShowView broj i pritisnite ENTER.

Pojavljaju se: datum, vrijeme početka, broj programa, mod snimanja itd. (str. 52).

- Ako pogriješite prije pritiska na tipku ENTER, vratite se tipkama ←/→ i ponovno unesite ispravne brojeve.

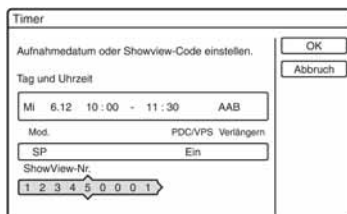

- Ako želite promijeniti podešavanja, pritisnite ←/→ za odabir opcije i pritisnite ↑/↓ za promjenu podešavanja.
- Ako želite ponovno unijeti ShowView broj, odaberite "ShowView-Nr." i pritisnite ENTER. Ponovno unesite ShowView programski broj.

4 Odaberite "OK" i pritisnite ENTER.

Indikator TIMER REC se uključuje na pokazivaču i rekorder je spreman za snimanje.

Zaustavljanje snimanja pomoću timera

Pritisnite ■ REC STOP.

Imajte na umu da je potrebno nekoliko sekundi da se zaustavi snimanje.

Ako se snimanja pomoću timera preklapaju

Pogledajte str. 52.

Produljivanje vremena snimanja tijekom snimanja

Pogledajte str. 53.

Provjera, promjena ili otkazivanje snimanja pomoću timera

Pogledajte "Provjera/promjena/otkazivanje podešavanja timera (Timerliste)" (str. 57).

🔊 Savjet

Funkcija "Autom. Aufn.-Qualität" djeluje i kod ovakvog načina korištenja timera (str. 52).

Korištenje funkcije brzog podešavanja timera

Rekorder možete podešeti za snimanje u intervalima od po 30 minuta.

Pritisnite ● REC više puta za podešavanje trajanja

Svakim pritiskom vrijeme se produžuje za 30 minuta. Najveće trajanje je šest sati.

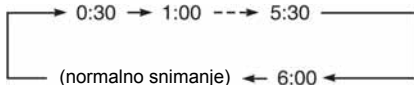

Brojač timera odbrojava minutu po minutu do 0:00 i nakon toga rekorder prestaje sa snimanjem (napajanje se ne isključuje). Čak i ako isključite rekorder tijekom snimanja, rekorder nastavlja snimati do isteka odbrojanja timera.

Obratite pažnju da funkcija brzog podešavanja timera ne radi ako je "TV Direktaufnahme" podešen na "Ein" u izborniku "Aufnahme" (str. 94).

Isključivanje funkcije brzo podešenog timera

Pritisnite ● REC više puta dok se ne pojavi brojač na pokazivaču na prednjoj strani uređaja. Rekorder se vraća u normalan mod snimanja.

Podešavanje kvalitete i veličine slike za snimanje

Možete podešiti kvalitetu i veličinu slike koju snimate.

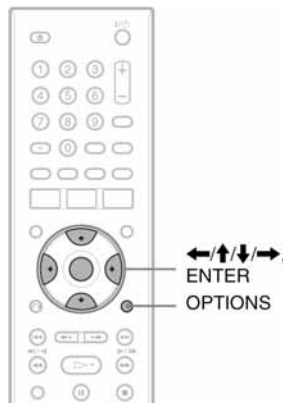

- 1 Prije početka snimanja pritisnite OPTIONS i odaberite "Aufnahmeeinst.". Nakon toga pritisnite ENTER.**
Primjer: RDR-GX220

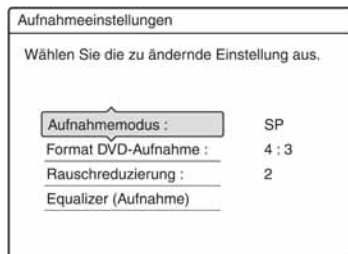

- 2 Odaberite opciju koju želite podešiti i pritisnite ENTER.**
Pojavljuje se izbornik za podešavanje.

Primjer: Redukcija šuma

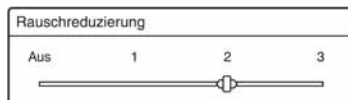

→ nastavlja se

"Aufnahmemodus":

Odabir moda snimanja za željeno vrijeme snimanja i kvalitetu slike. Za detaljnije informacije, pogledajte

"Aufnahmemodus" (str. 49).

"Format DVD-Aufnahme" (samo RDR-GX220):

Podešavanje veličine slike programa kojeg se želi snimati.

- 4:3 (standardno): Podešavanje slike 4:3.
- 16:9: Podešavanje slike 16:9 (*wide* mod).

Funkcija "Format DVD-Aufnahme"

djeluje s DVD-RW i DVD-R (Video mod) diskovima ako je odabran mod snimanja HQ, HSP, SP, LSP ili ESP. Za ostale modove snimanja određena je veličina slike "4:3".

Kod DVD-R, DVD-RW (VR mod) diskova, stvarna veličina slike snima se bez obzira na podešavanje. Na primjer, ako se prima slika veličine 16:9, na disk se snima slika veličine 16:9 čak i kad je "Format DVD-Aufnahme" podešen na "4:3".

Kod DVD+RW/DVD+R diskova, određena je veličina zaslona "4:3".

"Rauschreduzierung"

(Redukcija šuma): Smanjuje šum kojeg sadrži video signal.

"Equalizer (Aufnahme)": Omogućuje detaljnije podešavanje slike.

Pritisnite **↑/↓** za odabir opcije koju želite podesiti i pritisnite ENTER.

- Kontrast: Podešavanje kontrasta.
- Helligkeit: Promjena opće svjetline.
- Farbe: Povećanje ili smanjenje zasićenja boja.

3 Podesite opcije tipkama **←/↑/↓/→** i pritisnite **ENTER**.

Standardna podešenja su podcrtana.

"Rauschreduzierung": (slabo) Aus 1 ~ 2 ~ 3 (jako)

"Equalizer (Aufnahme)":

- Kontrast: (slabiji) -3 ~ 0 ~ 3 (jači)
 - Helligkeit: (tamnije) -3 ~ 0 ~ 3 (svjetlije)
 - Farbe: (svjetlije) -3 ~ 0 ~ 3 (zasićenije)
- Ponovite korake 2 i 3 za ostale opcije.

⚙ Napomene

- Ako program sadrži slike dviju veličina, snimat će se odabrana veličina slike. Ako se signal 16:9 ne može snimiti kao 16:9, snimit će se kao 4:3.
- Pri reprodukciji 16:9 slike snimljene kao 4:3, slika se podešava kao 4:3 letter box bez obzira na podešavanje u "TV-Typ" unutar izbornika "Video" (str. 88).
- Ostaci slika mogu se pojaviti pri korištenju "Rauschreduzierung".
- "Equalizer (Aufnahme)" ne djeluje na RGB signale.

Kreiranje poglavlja u naslovu

Umetanjem oznaka poglavlja približno svakih 6 minuta snimanja, rekorder snimku (naslov) automatski dijeli na poglavlja. Kako biste isključili ovu funkciju, podesite opciju "Auto. Kapitelmarkierung" u izborniku "Aufnahme" na "Aus" (str. 94).

Kod snimanja na DVD-RW/DVD-R (VR mod) (samo RDR-GX220), oznake poglavlja možete ručno postaviti i izbrisati (str. 77).

Provjera/promjena/ otkazivanje podešavanja timera (Timerliste)



* samo RDR-GX220

Podešavanje timera možete provjeriti, promijeniti ili otkazati pomoću izbornika Timerlist.

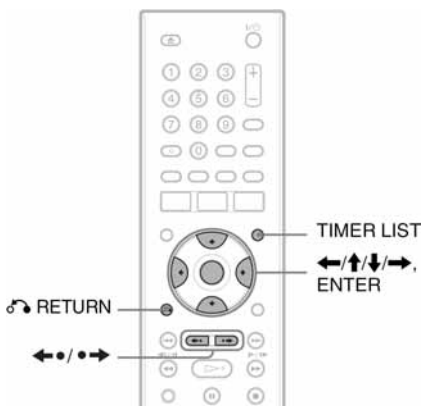

1 Pritisnite TIMER LIST.

Pojavljuje se izbornik Timerliste.

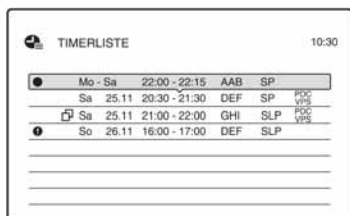

Prikazuje se datum, vrijeme, mod snimanja itd.



Označava da se podešenje preklapa s nekim drugim podešenjem.

● (crveno):

Označava podešenje koje se upravo snima.



Označava da se podešenje ne može snimiti u odabranom modu snimanja, primjerice, da se ne može snimati pomoću timera u odabranom modu snimanja.

Ako se sve postavke timera ne mogu prikazati unutar jedne stranice, pojavljuje se pomična skala.

Za prikaz skrivenih podešenja timera pritisnite **↑/↓**.

2 Odaberite podešenje timera koje želite provjeriti/promijeniti/otkazati i pritisnite ENTER.

Pojavljuje se podizbornik.

3 Odaberite jednu od ponuđenih opcija i pritisnite ENTER.

"Ändern":

Služi za promjenu podešenja timera.

Odaberite opciju tipkama **←/→** i promijenite podešenje tipkama **↑/↓**.

Odaberite "OK" i pritisnite ENTER.

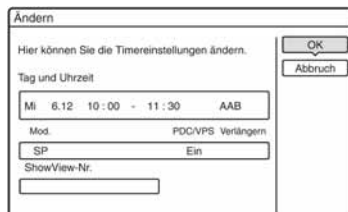

"Löschen":

Služi za brisanje podešenja timera.

Odaberite "OK" i pritisnite ENTER.

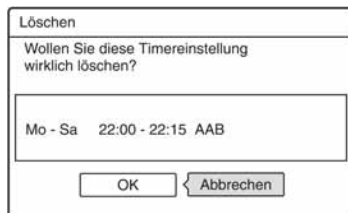

→ *nastavlja se*

"Timer prüfen":

Provjerava preklapanja podešenja timera.

Postavka timera ispred koje se ne nalazi oznaka , ima prednost pred ostalim postavkama.



Odaberite "Beenden" za povratak u Timerliste izbornik. Za promjenu ili otkazivanje, ponovite korake 2 i 3 gore.

Ako se podešenja timera preklapaju

Program koji se prvi pokrene ima prioritet, a drugi program kreće tek nakon što prvi program završi snimanje.

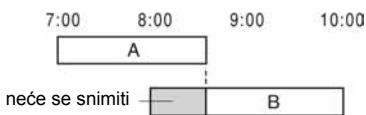

◆ Ako programi započinju u isto vrijeme

Program koji je zadnji podešen ima prioritet. U ovom primjeru, podešenje timera B uneseno je nakon podešenja A. Zato se prvi dio podešenja A neće snimiti.

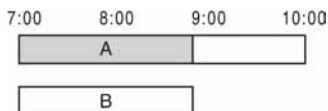

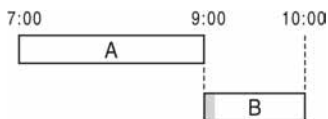

◆ Ako su vrijeme završetka jednog programa i vrijeme početka drugog programa jednaki

Nakon završavanja prvog snimanja, drugo snimanje može započeti sa zakašnjenjem.



Listanje popisa po stranicama (mod stranica)

Pritisnite tipku  dok je prikazan popis. Svakim pritiskom tipke  prelazi se na prethodnu/sljedeću stranicu podešenja timera.

Isključivanje izbornika Timerliste

Pritisnite TIMER LIST ili  RETURN.

🔔 Savjet

Tijekom snimanja ne možete mijenjati podešenje timera za trenutno snimanje, ali možete produljiti vrijeme snimanja (str. 53).

🔔 Napomene

- Ako je "PDC/VPS podešen na "On" za jedno ili više snimanja pomoću timera, vrijeme snimanja može se promijeniti u slučaju zakašnjenja ili ranijeg početka emisije.
- Čak i kad je podešen timer, snimanje pomoću timera neće biti moguće ako je u tijeku snimanje programa s prioritetom.
- Čak i kad je timer podešen za dnevni ili tjedni program, snimanje nije moguće ako se program preklapa s programom koji ima prioritet. "" se pojavljuje uz program koji se preklapa u izborniku Timerliste. Provjerite redoslijed prioriteta.

Snimanje s priključene opreme



* samo RDR-GX220

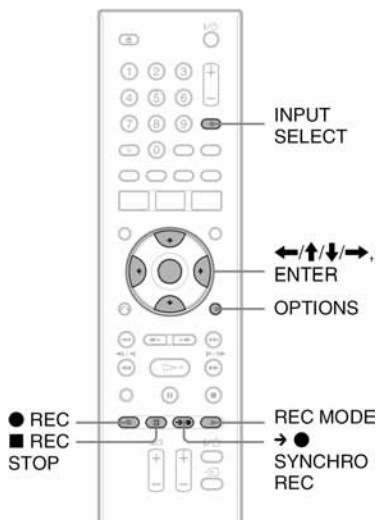

Snimanje s priključene opreme pomoću timera (sinkronizirano snimanje)

Rekorder možete podesiti tako da automatski snima programe s priključene opreme koja ima timer (npr. satelitski prijemnik). Spojite opremu na LINE3/DECODER priključnicu rekordera (str. 29).

Kad se uključi priključena oprema, rekorder započinje snimati program s LINE3/DECODER priključnice.

- 1 Uložite disk za snimanje.**
Pogledajte "1. Ulaganje diska" na str. 34.
- 2 Pritisnite INPUT SELECT više puta za odabir opcije "L3".**
- 3 Odaberite ulazni audio signal ako snimate dvojezični program na DVD-RW/DVD-R disk (VR mod) (samo RDR-GX220).**
Pritisnite OPTIONS za odabir opcije "Line-Audio-Eingang" i pritisnite ENTER. Odaberite zatim "Zweikanalton" i pritisnite ENTER.
Za detaljnosti o snimanju dvojezičnog programa, pogledajte str. 50.
- 4 Pritisnite REC MODE više puta za odabir moda snimanja.**
Za detaljnosti o modu snimanja, pogledajte str. 49.
- 5 Podesite timer na priključenoj opremi na vrijeme programa koji želite snimiti i zatim je isključite.**
- 6 Pritisnite → ● SYNCHRO REC.**
Uključuje se SYNCHRO REC indikator na prednjoj ploči uređaja. Rekorder je spreman za sinkronizirano snimanje. Rekorder automatski počinje snimati kad primi ulazni signal iz priključene opreme. Rekorder prestaje snimati čim se priključena oprema isključi.

Zaustavljanje snimanja

Pritisnite ■ REC STOP ili → ● SYNCHRO REC.

Otkazivanje sinkroniziranog snimanja

Pritisnite → ● SYNCHRO REC.
Isključuje se SYNCHRO REC indikator na uređaju.

→ nastavlja se

🔊 Napomene

- Rekorder počinje snimati tek nakon prijema video signala iz priključene opreme. Početak programa neće se možda snimiti, bez obzira je li uređaj uključen ili ne.
- Tijekom sinkroniziranog snimanja, druge operacije, poput normalnog snimanja, ne rade.
- Želite li koristiti priključenu opremu dok rekorder čeka početak sinkronizirano snimanje, isključite sinkronizirano snimanje tipkom → ● SYNCHRO REC. Obratite pažnju da isključite priključenu opremu i pritisnete → ● SYNCHRO REC za povratak na sinkronizirano snimanje prije uključivanja snimanja pomoću timera.
- Sinkronizirano snimanje ne radi ako ste podesili "AV-Eingang3" za "Scart-Einstellung" u izborniku "Video" na "Decoder" (str. 90).
- Sinkronizirano snimanje ne funkcioniše s nekim prijemnicima. Za detaljnije pogledajte upute uz prijemnik.
- Dok rekorder čeka s uključenom sinkronizirano snimanja, funkcija automatskog podešavanja sata nije dostupna (str. 87).
- Želite li upotrebljavati sinkronizirano snimanje, prvo morate točno podesiti sat.

Ako se podešavanje timera funkcije sinkroniziranog snimanja i ostala podešavanja timera preklapaju

Bez obzira ako je podešeno sinkronizirano snimanje, prioritet ima program koji se prvi pokrene. Drugi program kreće tek kad prvi program snimanja završi.

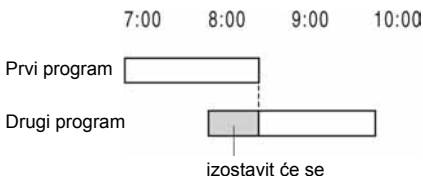

Snimanje s priključene opreme bez timera

Možete snimati s priključenog videorekordera ili sličnog uređaja. Za spajanje videorekordera ili slične opreme, pogledajte "Spajanje s videorekorderom ili sličnim uređajem" (str. 27).

1 Uložite DVD disk za snimanje.

Pogledajte "1. Ulaganje diska" na str. 34.

2 Pritisnite INPUT SELECT za odabir ulaznog izvora u skladu s vrstom spajanja.

Na pokazivaču se izmjenjuju sljedeći indikatori:

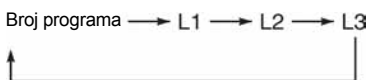

3 Odaberite ulazni audio priključak ako snimate dvojezični program na DVD-RW/DVD-R disk (VR mod) (samo RDR-GX220).

Pritisnite OPTIONS za odabir opcije "Line-Audio-Eingang" i pritisnite ENTER. Odaberite zatim "Zweikanalton" i pritisnite ENTER.

Za detaljnije o snimanju dvojezičnog programa, pogledajte str. 50.

4 Pritisnite REC MODE više puta za odabir moda snimanja.

Za detaljnije o modu snimanja, pogledajte str. 49.

5 Umetnite video kasetu s koje snimate u priključeni uređaj i stavite uređaj u pauzu reprodukcije.

6 Pritisnite ● REC.

Rekorder započinje sa snimanjem.

7 U isto vrijeme pritisnite tipku pauze (ili reprodukcije) na priključenom uređaju kako biste prekinuli pauzu reprodukcije.

Priključni uređaj započinje s reprodukcijom. Reproduciranu sliku snima ovaj rekorder.

Za prekidanje snimanja, pritisnite ■ REC STOP na ovom rekorderu.

Savjet

Podešavanja slike možete promijeniti prije snimanja. Pogledajte "Podešavanje kvalitete i veličine slike za snimanje" na str. 55.

Napomene

- Ako snimate sliku video igre, slika možda neće biti čista.
- Program koji sadrži signal za zaštitu od kopiranja razine Copy-Never nije moguće snimanje. Rekorder nastavlja snimati, ali se snima prazna slika.

Reprodukcija



RDR-GX220

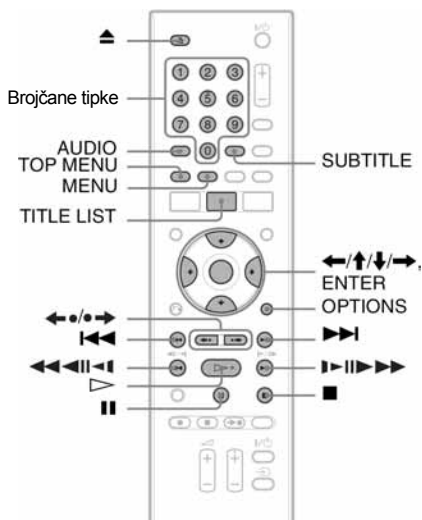

RDR-GX120

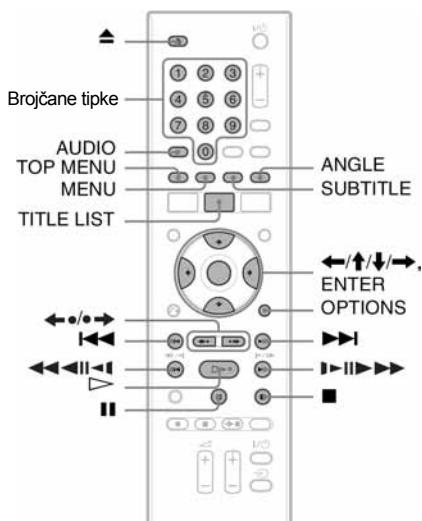

1 Uložite disk.

- Pogledajte "1. Ulaganje diska" na str. 34.
- Ako umetnete DVD VIDEO, VIDEO-CD ili CD, pritisnite . Reprodukcija započinje.

2 Pritisnite TITLE LIST.

Za detaljniji opis naslova, pogledajte "3. Reprodukcija snimljenih programa (Titelliste)" na str. 37.

Primjer: DVD+RW

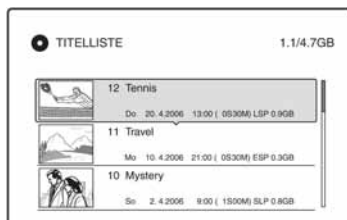

3 Odaberite naslov i pritisnite ENTER.

Pojavljuje se podizbornik.

4 Odaberite "Wiedergeben" i pritisnite ENTER.

Reprodukcija kreće od odabranog naslova s diska.

Uporaba DVD izbornika

Pri reprodukciji DVD VIDEO diska ili finaliziranog DVD+RW, DVD-RW (Video mod), DVD+R ili DVD-R diska, možete prikazati izbornik diska pritiskom na tipku TOP MENU ili MENU.

Reprodukcija VIDEO CD diskova s PBC funkcijama

PBC (Playback Control) omogućuje reprodukciju VIDEO-CD diskova interaktivno preko izbornika na zaslonu. Izbornik se pojavljuje nakon pokretanja reprodukcije VIDEO-CD diska s funkcijom PBC.

Odaberite opciju pomoću brojčanih tipaka i pritisnite ENTER. Nakon toga, slijedite upute iz izbornika (pritisnite ▷ kad se pojavi "SELECT drücken").

Funkcija PBC ne radi sa Super VIDEO-CD diskovima na ovom rekorderu. Super VIDEO-CD diskovi reproduciraju se samo kontinuirano.

Promjena kuta kamere

Ako je scena na disku snimljena iz više kutova istovremeno, na pokazivaču rekordera se pojavljuje indikator "◻". Pritisnite OPTIONS tijekom reprodukcije za odabir opcije "Blickwinkel ändern" i pritisnite ENTER.

Zaustavljanje reprodukcije

Pritisnite ■.

Nastavak reprodukcije od mjesta gdje ste prekinuli reprodukciju (nastavljanje reprodukcije)

Ako ponovno pritisnete tipku ▷ nakon prekidanja reprodukcije, rekorder nastavlja reprodukciju od mjesta gdje ste pritisnuli ■. Želite li pokrenuti reprodukciju od početka, pritisnite OPTIONS, odaberite "Wdg. von vorne" i pritisnite ENTER. Reprodukcija kreće od početka naslova/zapisa/scene.

Mjesto na kojem ste prekinuli reprodukciju briše se ako:

- otvorite uložnicu diska.
- odaberete drugi naslov.
- izbornik Title List podesite na Original ili Playlist (samo DVD-RW/DVD-R u VR modu).
- editirate naslov nakon prekidanja reprodukcije.
- promijenite podešenja rekordera.
- isključite rekorder (samo VIDEO CD/CD/DATA DVD/DATA-CD).
- pokrenete snimanje (osim DVD-RW/DVD-R u VR modu).
- odspojite mrežni kabel.

→ nastavlja se

Reprodukcija diskova s ograničenjem (zaštita djece)

Ako reproducirate DVD s ograničenjem reprodukcije, na zaslonu se pojavljuje poruka: "Kindersicherung vorläufig auf Stufe * ?" (promijeniti razinu ograničenja na *?).

- 1 Odaberite "OK" i pritisnite ENTER. Pojavljuje se izbornik za unos zaporke.
- 2 Unesite svoju četveroznamenkastu zaporku pomoću brojčanih tipaka.
- 3 Pritisnite ENTER za odabir "OK". Rekorder započinje reprodukciju.

Za postavljanje ili promjenu zaporke, pogledajte "Ograničenje reprodukcije (samo DVD VIDEO)" (str. 94).

Zaključavanje uložnice diska (zaštita od djece)

Možete zaključati uložnicu diska kako biste spriječili da djeca ne izvade disk. Dok je rekorder u pripravnom stanju, zadržite pritisnutom tipku **■** dok se na pokazivaču ne pojavi "LOCKED". Tipka **▲** (otvaranje/zatvaranje) ne funkcionira dok je uključena funkcija zaključavanja uložnice.

Želite li otključati uložnicu diska, zadržite pritisnutom tipku **■** dok se na pokazivaču ne pojavi "UNLOCKED" dok je rekorder u pripravnom stanju.

Brzo pokretanje reprodukcije

Ako upotrijebite SMARTLINK način povezivanja, jednostavno možete pokrenuti reprodukciju.

Pritisnite **▷**. Rekorder se automatski uključuje i TV ulaz se automatski prebacuje na rekorder. Reprodukcija započinje automatski.

Brzi prikaz izbornika

Ako upotrijebite SMARTLINK način povezivanja, jednostavno možete prikazati Titelliste izbornik.

Pritisnite TITLE LIST. Rekorder se automatski uključuje i TV ulaz se automatski prebacuje na rekorder. Pojavljuje se Titelliste izbornik.









🔔 Savjeti

- Reprodukciju možete pokrenuti i tipkom **▷** u koraku 3 (str. 62).
- Čak i ako odaberete "Werkseitig" u izborniku "Sonstige" (str. 97), funkcija zaštite djece ostaje uključena.

Opcije reprodukcije

Za provjeru položaja sljedećih tipaka pogledajte sliku na str. 62.

Informacije o MP3, JPEG i DivX funkcijama potražite pod naslovom "Reprodukcija MP3 audio zapisa, JPEG slikovnih datoteka ili DivX® video datoteka" (str. 70).

Tipke	Funkcije
AUDIO 	Odabir jednog od audio zapisa snimljenih na disk višestrukim pritiskom na tipku.  : Odabir jezika.  : Odabir glavnog ili pomoćnog zvuka.  : Odabir stereo ili mono zvučnog zapisa.
SUBTITLE 	Odabir jezika titlova višestrukim pritiskom na tipku.
ANGLE (samo RDR-GX120) 	Odabir kuta kamere višestrukim pritiskom na tipku. Ako su na disku snimljene scene s različitim kutom kamere, indikator "ANGLE" se pojavljuje na pokazivaču uređaja.
◀•/•▶ (ponavljanje naprijed/ ponavljanje unatrag) 	Ponavljanje scene/kratka ubrzana reprodukcija scene.
I◀◀ (natrag)/▶▶I (naprijed)	Prijelaz na početak prethodnog/sljedećeg naslova/poglavlja/scene/zapisa.
◀◀◀◀ ◀/▶▶▶▶ ▶▶▶▶ (brzo unatrag/brzo naprijed)	Ubrzano pretraživanje diska unatrag/prema naprijed ako se pritisne tijekom reprodukcije. Brzina pretraživanja se mijenja ovako: ubrzano unatrag ubrzano naprijed ◀◀1 ← → 1▶▶ ◀◀2 ← ← → → 2▶▶ ◀◀3* ← ← ← → → → 3▶▶*
◀◀◀◀ ◀/▶▶▶▶ ▶▶▶▶ (usporeno, sliku po sliku) 	Usporena reprodukcija ako se pritisne na duže od sekunde tijekom uključene pauze. Reprodukcija sliku po sliku ako se kratko pritisne tijekom pauze.
II (pauza)	Pauza reprodukcije.

* Samo u smjeru reprodukcije

Za povratak na normalnu reprodukciju, pritisnite ▷.

→ *nastavlja se*

🔊 Napomene

- Kutove kamere i titlove ne možete mijenjati na diskovima snimljenim na ovom rekorderu.
- Prezentacije (slideshow) kreirane na DVD kamkorderu ne mogu se reproducirati. Ne mogu se upotrebljavati ni ostale mogućnosti reprodukcije, kao što je pregled poglavlja (preview).

0 reprodukciji DTS zvučnih zapisa s CD diska

- Pri reprodukciji DTS kodiranih CD diskova, na analognim stereo priključnicama čut će se veći šum. Da biste izbjegli moguće oštećenje audio sustava, trebate pripaziti ako su analogne stereo priključnice rekordera povezane sa sustavom pojačala. Želite li uživati u DTS Digital Surround™ reprodukciji, vanjski DTS dekodeer mora se spojiti na digitalnu priključnicu DIGITAL OUT rekordera.
- Pomoću tipke AUDIO (zvuk) podesite zvuk na "Stereo" tijekom reprodukcije DTS zapisa s CD diska (str. 65).

0 reprodukciji DVD diskova s DTS zvučnim zapisima

DTS audio signali izlaze samo preko DIGITAL OUT (COAXIAL) priključnice.

Tijekom reprodukcije DVD diska s DTS zvučnim zapisima, podesite "DTS" na "Ein" u izborniku "Audio" (str. 91).

2 Odaberite opciju i pritisnite ENTER.

Pojavljuje se izbornik za podešavanje.

"FNR" (Frame Noise Reduction):

Smanjuje šum signala svjetline video signala.

"BNR" (Block Noise Reduction):

Smanjuje blok-šum ili mozaične uzorke u slici.

"MNR" (Mosquito Noise Reduction):

Smanjuje slabi šum koji se pojavljuje uz obrise slika. Efekti smanjenja šuma se automatski podešavaju unutar raspona svakog podešenja prema brzini bitova slike i drugih čimbenika.

"Konturenschärfe":

Izoštrava obrise slike.

"Equalizer (Wiedergabe)" (video

ekvilizator reprodukcije):

Preciznije podešavanje slike.

Odaberite opciju i pritisnite ENTER.

- Kontrast: promjena kontrasta.
- Helligkeit: promjena ukupne svjetline.
- Farbe: promjena zasićenosti boje.
- Farbton: promjena balansa boje.

Podešavanje kvalitete slike



* samo uz DivX video datoteke

1 Pritisnite OPTIONS tijekom reprodukcije kako biste odabrali "Bildeinstellungen" i pritisnite ENTER.

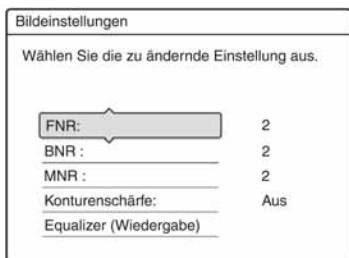

3 Pritisnite \leftarrow/\rightarrow za podešavanje opcije i pritisnite ENTER.

Standardna podešavanja su podcrtana.

"FNR": (slabije) Aus 1 2 3 (jače)

"BNR": (slabije) Aus 1 2 3 (jače)

"MNR": (slabije) Aus 1 2 3 (jače)

"Konturenschärfe": (slabije) Aus 1 2 3 (jače)

"Equalizer (Wiedergabe)":

- Kontrast: (slabiji) -3 ~ 0 ~ 3 (jači)

- Helligkeit: (tamnije) -3 ~ 0 ~ 3 (svjetlije)

- Farbe: (manje) -3 ~ 0 ~ 3 (više)

- Farbton: (crveno) -3 ~ 0 ~ 3 (zeleno)

Ponovite korake 2 i 3 za podešavanje ostalih opcija.

* "1" omekšava obrise slika. "2" pojačava obrise slika i "3" pojačava obrise više od "2".

Napomene

- Ako obrisi slike postanu nejasni, podesite "BNR" i/ili "MNR" na "Aus".
- Ovisno o disku ili sceni koja se reproducira, navedeni "BNR", "MNR" ili "FNR" efekte možda će teško biti prepoznati. Također, ove funkcije možda neće raditi sa svim veličinama slike.
- Pri korištenju "Konturenschärfe" funkcije, šum s diska može postati očitiji. U tom slučaju preporučujemo korištenje BNR funkcije uz "Konturenschärfe" funkciju. Ako se stanje ne popravi, podesite "Konturenschärfe" razinu na "Aus".

Podešavanje sinkronizacije slike i zvuka (AV SYNC)



1 Pritisnite **OPTIONS** tijekom reprodukcije za odabir opcije "Toneinstellungen" i pritisnite **ENTER**.

2 Odaberite opciju "AV SYNC" i pritisnite **ENTER**.

"AV SYNC":

Kad slika kasni za zvukom, ova funkcija usporava zvuk radi sinkronizacije sa slikom (0 – 120 milisekundi). Što je broj veći, duža će biti odgoda zvuka za sinkronizaciju sa slikom. Kod presnimavanja na videorekorder ili drugu opremu za snimanje video zapisa, vratite ovo podešenje na 0 ms (standardno podešenje).

3 Pritisnite \leftarrow/\rightarrow za odabir opcije i pritisnite **ENTER**.

\rightarrow nastavlja se

Reprodukcija od početka programa koji se snima (Zeitversetzte Wdg.) (samo RDR-GX220)

-RWVR

Funkcija "Zeitversetzte Wdg." omogućuje gledanje snimljenog dijela programa koji upravo snimate. Nije potrebno čekati završetak snimanja.

Pritisnite OPTIONS tijekom snimanja kako biste odabrali "Zeitversetzte Wdg." i pritisnite ENTER.

Reprodukcija kreće od početka programa kojeg snimate.

Ako ubrzate reprodukciju do mjesta koje se snima, funkcija se vraća na normalnu reprodukciju.

🔗 Napomene

- Kod DVD-RW diskova (VR moda) ova funkcija ne radi tijekom snimanja:
 - na DVD-RW brzine 1x.
 - u HQ ili HSP modu.
- Slika na zaslonu postane statična nekoliko sekundi ako prebacite na ubrzanu reprodukciju unaprijed/unatrag ili ponavljanje/prijelaz na sljedeću scenu kod nekih DVD diskova.
- Chasing reprodukcija je moguća od jedne minute ili više nakon početka snimanja.
- Čak i ako snimljeni program "premotate" naprijed, uvijek će postojati vremenska razlika od oko jedne minute ili više između snimljenog programa i tekućeg dijela TV emisije.

Reprodukcija prethodno snimljenog programa dok se snima drugi (istovremeno snimanje i reprodukcija) (samo RDR-GX220)

-RWVR

Ova funkcija omogućuje gledanje prethodno snimljenog programa za vrijeme snimanja drugog programa. Reprodukcija se nastavlja čak i ako je podešeno snimanje pomoću timera.

1 Tijekom snimanja pritisnite TITLE LIST.

Prikazuje se lista naslova.

2 Odaberite naslov kojeg želite reproducirati i pritisnite ENTER.

Prikazuje se podizbornik.

3 Odaberite "Wiedergeben" i pritisnite ENTER.

Započinje reprodukcija odabranog naslova.

🔗 Napomene

- Ova funkcija ne može se upotrebljavati u sljedećim slučajevima snimanja:
 - kod DVD-RW diskova brzine 1x.
 - u HQ ili HSP modu.
- Ako reproducirate zapis snimljen u HQ ili HSP modu, ovisno o stanju snimke, mogu se pojaviti smetnje na slici.
- Ovisno o stanju snimke, mogu se pojaviti smetnje na slici. Čak i kod snimanja u HQ ili HSP modu, mogu nastati smetnje na slici. Slika će zastati na trenutak ako se pritisne tipka za ubrzanje prema natrag/naprijed ili prijelaz na prethodno/sljedeće poglavlje.

Traženje naslova/ poglavlja/zapisa, itd.



Diskove možete pretraživati prema naslovu, poglavlju, sceni ili zapisu. S obzirom da su naslovima i zapisima dodijeljeni pojedinačni brojevi, odaberite naslov ili zapis unosom broja. Scene možete tražiti i prema vremenskom kodu.

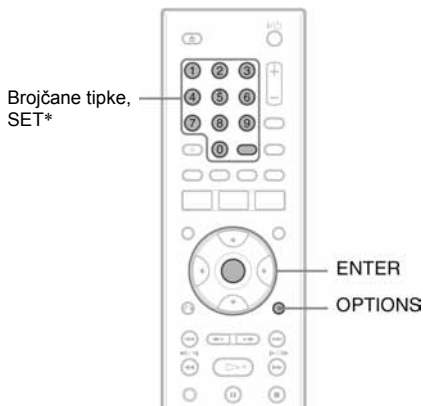

* samo RDR-GX120

1 Pritisnite **OPTIONS** tijekom reprodukcije za odabir načina pretraživanja i pritisnite **ENTER**.

"Titel suchen" (za DVD)
"Kapitel suchen" (za DVD)
"Stück suchen" (za CD/DATA CD)
"Suchen" (za VIDEO-CD)
"Album suchen" (za DATA-DVD/
DATA-CD)
"Zeitpunkt suchen" (za DVD/DATA
DVD*/DATA CD*): Traženje mjesta
unosom vremenskog koda.

* Samo za DivX datoteke

"Datei suchen" (za DATA-DVD/
DATA-CD)

Pojavljuje se izbornik za unos broja,
primjerice vremenskog koda.
Primjer: Titel suchen (traženje naslova)



Broj u zagradama označava ukupan broj
naslova, zapisa itd.

2 Brojčanim tipkama odaberite željeni broj naslova, poglavlja, zapisa, vrijeme ili sl.

Primjer: Zeitpunkt suchen
Za pronalaženje scene na 2 sata, 10
minuta i 20 sekundi, unesite "21020".
Ako pogriješite, odaberite drugi broj.

3 Pritisnite **ENTER** ili **SET** (samo RDR-GX120).

Rekorder započinje reprodukciju od
odabranog broja.

Reprodukcija MP3 audio zapisa, JPEG slikovnih datoteka ili DivX® video datoteka

DATA DVD DATA CD

Možete reproducirati MP3 audio zapise i DivX video datoteke s DATA-CD diskova (CD-ROM/CD-R/CD-RW) ili DivX video datoteke s DATA-DVD (DVD-ROM/DVD+RW/DVD+R/DVD-RW/DVD-R). Također možete reproducirati JPEG slikovne datoteke na DATA-CD (CD-ROM/CD-R/CD-RW) ili DATA DVD (DVD-ROM/DVD+RW/DVD+R/DVD-RW/DVD-R) (samo RDR-GX220).

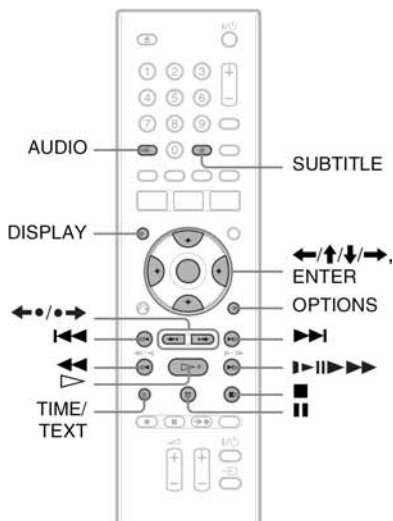

1 Uložite disk.

Pogledajte "1. Ulaganje diska" na str. 34.

2 Pritisnite .

Za MP3 diskove reprodukcija započinje od prvog MP3 audio zapisa na disku.

Za JPEG datoteke počne prezentacija slika na disku.

Za DivX datoteke, započinje reprodukcija od prve datoteke na disku.

Ako disk sadrži MP3 audio zapise, JPEG slikovne datoteke i DivX video datoteke, reproducirat će se samo DivX datoteke nakon pritiska na tipku .

Ako disk sadrži MP3 audio zapise i JPEG slikovne datoteke, reproducirat će se samo JPEG datoteke nakon pritiska na tipku .

Zaustavljanje reprodukcije ili prezentacije

Pritisnite .



Pauziranje reprodukcije ili prezentacije

Pritisnite .





Reprodukcija od početka MP3 audio zapisa ili DivX video datoteke

Pritisnite OPTIONS za odabir "Wdg. von vorn" i pritisnite ENTER.

Pretraživanje MP3 zapisa ili DivX datoteke naprijed/unatrag

Pritisnite /  tijekom reprodukcije.

Prelazak na sljedeći ili prethodni zapis (MP3, JPEG ili DivX)

Pritisnite  ili  tijekom reprodukcije. Ako više puta pritisnete  ili , prijeći ćete na prethodni ili sljedeći album. (osim kod JPEG slikovnih datoteka)

Usporena reprodukcija ili reprodukcija sliki po sliki DivX video datoteka (samo prema naprijed)

Pritisnite /  tijekom pauze.

Prelazak na sljedeći ili prethodni album (osim kod DivX video datoteka)

Pritisnite ◀/▶/▶ tijekom reprodukcije ili dok je u tijeku prezentacija.

Prikaz registracijskog koda ovog rekordera

Odaberite "Registrierungscode" u izborniku "Sonstige" (str. 97).

Zakretanje slike

Pritisnite OPTIONS dok je prikazana slika kako biste odabrali "Nach rechts drehen" (udesno) ili "Nach links drehen" (ulijevo) te pritisnite ENTER.

🔊 Savjeti

- Pritisnite AUDIO tijekom reprodukcije MP3 audio zapisa za odabir između stereo ili mono reprodukcije.
- Pomoću tipke AUDIO možete odabrati zapis kod reprodukcije MP3 ili MPEG zvuka uz DivX video datoteke.
- Pomoću tipke SUBTITLE možete prikazati titlove tijekom reprodukcije DivX video datoteka.
- Prikazanu JPEG sliku možete zakretati uporabom tipaka ◀/▶.
- Pritisnite DISPLAY više puta za prikaz informacije o JPEG albumu ili slike na TV zaslonu. Zatim pritisnite TIME/TEXT za odabir između broja tekuće slike i broja albuma.

🔍 Napomene

- Neke JPEG datoteke, osobito datoteke s tri milijuna ili više piksela, mogu produljiti interval kod prikaza tijekom prezentacije.
- Zakrenute JPEG slike neće se pohraniti kad prijedete na drugi direktorij.
- Slike veće od 720 × 480 smanjit će se na 720 × 480 kod prikaza.
- Nije moguće prikazati sljedeće slike:
 - progresivne JPEG slike
 - crno-bijele JPEG slike
 - 4:1:1 JPEG slikovne datoteke
- Kad pokušate reproducirati oštećenu datoteku ili datoteku koja ne zadovoljava uvjete reprodukcije, pojavi se .
- Rekorder ne može reproducirati DivX video datoteke veće od 720 (širina) × 576 (visina)/4 GB.

0 MP3 audio zapisima, JPEG slikovnim datotekama i DivX video datotekama

MP3 je tehnologija audio kompresije koja zadovoljava određene ISO/MPEG propise. JPEG je tehnologija kompresije slike.

Možete reproducirati audio zapise u MP3 (MPEG1 Audio Layer 3) formatu ili JPEG slikovne datoteke na DATA CD-u (CD-ROM/

CD-R/CD-RW) ili JPEG slikovne datoteke na DATA-DVD-u (DVD-ROM/DVD+RW/DVD+R/DVD-RW/DVD-R).

DATA-CD diskovi moraju biti snimljeni u skladu s ISO9660 formatima razine 1, razine 2 ili Joliet kako bi rekorder mogao prepoznati MP3 zapise. DivX[®] je postupak kompresije video datoteka kojeg je razvila tvrtka DivX, Inc. Ovaj uređaj ima službenu dozvolu tvrtke DivX[®]. Možete reproducirati DATA-CD i DATA-DVD diskove koji sadrže DivX video datoteke. Također možete reproducirati diskove snimljene kao MultiSession/Border.

Pogledajte upute uz uređaj za snimanje i softver za snimanje (nisu isporučeni) za podrobnosti o formatu snimanja.

0 MultiSession/Border diskovima

Ako su audio zapisi i slike snimljeni u Audio CD ili Video CD formatu u prvoj sesiji/*borderu*, rekorder će reproducirati samo prvu sesiju/*border*.

🔍 Napomena

Rekorder možda neće moći reproducirati neke DATA CD-ove/DATA DVD-ove izradene u "Packet Write" formatu.

MP3 audio zapisi, JPEG slikovne datoteke i DivX video datoteke koje rekorder može reproducirati

Rekorder može reproducirati sljedeće zapise i datoteke:

- MP3 audio zapise s ekstenzijom ".mp3".
- JPEG slikovne datoteke s ekstenzijom ".jpeg" ili ".jpg".
- JPEG slikovne datoteke usklađene s DCF* standardom.
- DivX video datoteke s ekstenzijom ".avi" ili ".divx".

* "Design rule for Camera File system": Slikovni standardi za digitalne fotoaparate, koje postavlja JEITA (Japan Electronics and Information Technology Industries Association).

☛ Napomene

- Rekorder će reproducirati sve podatke s ekstenzijom ".mp3", ".jpeg", ".jpg", ".avi" ili ".divx" čak i ako nisu u MP3, JPEG ili DivX formatu. Reprodukciom tih podataka može se stvoriti jaki šum koji može oštetiti zvučnički sustav.
- Rekorder ne podržava audio zapise u mp3PRO formatu.
- Rekorder možda neće reproducirati DivX video datoteke koje se sastoje od dva ili više dijelova.
- Ovisno o disku, normalna reprodukcija možda neće biti moguća. Primjerice, mogu se pojaviti nejasna slika i slične pojave.
- Ovisno o disku, početak reprodukcije može nešto kasniti.
- Neke datoteke nije moguće reproducirati.
- Slova koja se ne mogu prikazati zamjenjuju se znakom "*".

O redosljedu reprodukcije albuma, zapisa i datoteka

Albumi se reproduciraju sljedećim redosljedom:

Struktura sadržaja diska

Razina 1 Razina 2 Razina 3 Razina 4 Razina 5

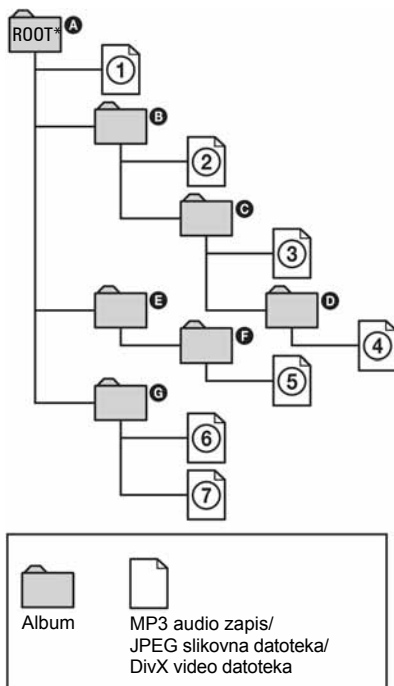

* ROOT = korijenski direktorij

Nakon što umetnete DATA-CD/DATA-DVD i pritisnete \triangleright , zapisi (ili datoteke) s brojevima se reproduciraju jedan za drugim, od ① do ⑦. Kod JPEG slika, pritisnite $\bullet\rightarrow$ za prijelaz na sljedeći album. (Primjerice, ako želite prijeći s ① na ②.) Svaki podalbum/zapis (ili datoteka) unutar trenutno odabranog albuma ima prioritet pred idućim albumom na istoj razini. (Primjer: ③ sadrži ④ i zato se ④ reproducira prije ⑤).

☞ Savjeti

- Ako ispred naziva zapisa/datoteke dodate brojeve (01, 02, 03...) prilikom snimanja zapisa (ili datoteka) na disk, zapisi i datoteke će se reproducirati tim redom.
- S obzirom da diskovima sa složenom strukturom treba duže vrijeme da se pokrene reprodukcija, preporučuje se da snimate albume s ne više od dvije razine.

🔍 Napomene

- Ovisno o vrsti softvera kojeg koristite za snimanje DATA-DVD/DATA-CD diskova, redosljed reprodukcije može biti drugačiji od gore prikazanog.
- Nije moguće reproducirati više od 999 pojedinačnih direktorija. (Ubrajaju se i direktoriji koji ne sadrže JPEG/MP3/DivX datoteke.)
- Nije moguće reproducirati više od ukupno 999 direktorija i 9999 datoteka. (Takoder se ubrajaju datoteke koje nisu JPEG/MP3/DivX datoteke te direktoriji koji ne sadrže JPEG/MP3/DivX datoteke.)
- Rekorder može prepoznati najviše 999 direktorija i datoteka u pojedinom direktoriju. (Takoder se ubrajaju direktoriji koji ne sadrže JPEG/MP3/DivX datoteke.)
- Prijelaz na sljedeći ili povratak na prethodni album može potrajati nekoliko trenutaka.
- Ovaj rekorder podržava MP3 zvuk s brzinom bita do 320 kbps.

Prije editiranja

Ovaj rekorder nudi razne mogućnosti editiranja različitih vrsta diskova.

⚙ Napomene

- Sadržaj editiranja može nestati ako izvadite disk ili se pokrene snimanje pomoću timera za vrijeme editiranja.
- DVD diskovi snimljeni u DVD video kamerama ne mogu se editirati ovim rekorderom.
- Ako se pojavi poruka i označi da su popunjene kontrolne informacije, obrišite ili editirajte nepotrebne naslove.
- Kod editiranja DVD+R ili DVD-R diska, dovršite sve editiranje prije finaliziranja diska. Nije moguće editirati finaliziran disk.

Funkcije editiranja	-RWVR*1			+RW
	-RVR*1			-RWVideo*1
	Origina	Playlist	+R	-RVideo*1
Brisanje (str. 75)	Da	Da	Da	
Zaštita (str. 75)	Da	Ne	Da	
Naziv naslova (str. 75)	Da	Da	Da	
Brisanje A-B (str. 76)	Da	Da	Da*2	
Brisanje naslova (str. 75)	Da	Da	Da	
Dijeljenje (str. 81)	Ne	Da	Ne	
Odabir indeksne slike (str. 75)	Da	Da	Ne	
Označavanje poglavlja (str. 77)	Da	Da	Ne	
Kreiranje Playlist (str. 78)	Da	Ne	Ne	

Funkcije editiranja	-RWVR*1			+RW
	-RVR*1			-RWVideo*1
	Origina	Playlist	+R	-RVideo*1
Kreiranje Playlist (str. 79)	Da	Ne	Ne	
Promjena redoslijeda (str. 80)	Ne	Da	Ne	
Spajanje (str. 80)	Ne	Da	Ne	

*1 samo RDR-GX220

*2 samo DVD+RW

Oslobađanje prostora na disku

Kako biste oslobodili prostor na DVD+RW ili DVD-RW (video mod)* disku, obrišite naslov s najvećim brojem u listi naslova.

Najveći broj naslova

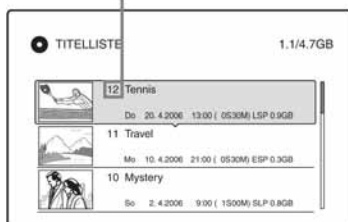

Na DVD-RW (VR mod)* možete obrisati bilo koji naslov.

Na DVD-R* i DVD+R diskovima, prostor se ne povećava kad obrišete naslov.

Pogledajte "Brisanje i editiranje naslova" na str. 75 ili "Brisanje više naslova (Titel löschen)" na str. 75.

* samo RDR-GX220

Prebacivanje između Playlist i liste naslova (samo RDR-GX220)

Možete prikazati naslov za reprodukciju u listi naslova (Playliste) ili originalan naslov u listi naslova (Original). Za prebacivanje između dva načina prikaza, pritisnite ◀/▶ dok je prikazana lista naslova. Za kreiranje i editiranje Playlist popisa, pogledajte str. 78.

Brisanje i editiranje naslova



* samo RDR-GX220

Ovaj dio upute objašnjava osnovne funkcije editiranja. Imajte na umu da se editiranje ne može poništiti. Želite li editirati sadržaj s DVD-RW/DVD-R (VR mod) (samo RDR-GX220) bez mijenjanja originalne snimke, kreirajte Playlist naslov (str. 78).

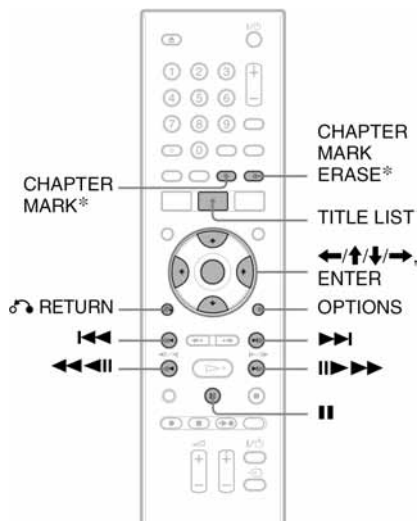

* samo RDR-GX220

1 Pritisnite TITLE LIST.

Kad editirate DVD-RW/DVD-R u VR modu, pritisnite **←/→** i odaberite listu naslova za promjenu (samo RDR-GX220).

2 Odaberite naslov i pritisnite ENTER.

Pojavljuje se podizbornik.

3 Odaberite opciju i pritisnite ENTER.

Postoje sljedeće mogućnosti editiranja naslova.

"Löschen": Brisanje odabranog naslova. Odaberite "OK" nakon upita.

"Schützen": Zaštita naslova. "☐" se pojavljuje uz zaštićeni naslov.

"Titelname": Omogućuje imenovanje ili promjenu imena naslova (str. 42).

"A-B löschen": Brisanje dijela naslova (str. 76).

"Indexbild festl." (samo RDR-GX220):

Promjena umanjene slike naslova koja se pojavljuje u Titelliste izborniku (str. 38).

"Playliste erstellen" (samo RDR-GX220):

Ubacivanje cijelog naslova kao scene u Playlist naslova.

💡 Savjeti

- Možete obrisati više naslova odjednom (str. 75).
- Možete imenovati DVD disk ili mu promijeniti ime (str. 43).

⚠ Napomena

Playlist naslove za DVD-RW/DVD-R (VR mod) ne možete zaštititi.

Brisanje poglavlja (Titel löschen)



* samo RDR-GX220

U izborniku OPTIONS možete odabrati i obrisati više naslova odjednom.

1 Pritisnite TITLE LIST.

Ako želite editirati DVD-RW/DVD-R u VR modu, pritisnite **←/→** za odabir željene liste naslova (samo RDR-GX220).

→ *nastavlja se*

2 Pritisnite **OPTIONS** za odabir "**Title löschen**" i pritisnite **ENTER**.

Prikazuje se izbornik za odabir naslova za brisanje.

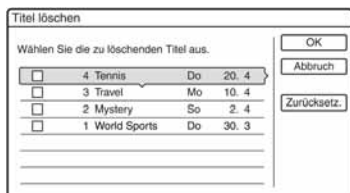

3 Odaberite željeni naslov i pritisnite **ENTER**.

U kvadratiću uz odabrani naslov se pojavljuje oznaka.

- Za poništenje odabira, ponovno pritisnite **ENTER**.
- Za resetiranje svih odabira, odaberite "Zurücksetz."

4 Ponovite korak 3 za odabir svih naslova za brisanje.

5 Nakon što odaberete sve naslove, odaberite "**OK**" i pritisnite **ENTER**.

Izbornik zatraži potvrdu.

- Ako želite promijeniti odabir, odaberite "Ändern" i ponovite postupak od koraka 3.

6 Odaberite "**OK**" i pritisnite **ENTER**.

Naslovi se brišu.

Brisanje svih naslova na disku

DVD+RW ili DVD-RW (samo RDR-GX220) možete ponovno formatirati kako biste obrisali sadržaj. Pogledajte "8. Ponovno formatiranje diska" na str. 47.

Brisanje dijela naslova (A-B löschen)

+RW **-RWVR*** **-RVR***

* samo RDR-GX220

Možete odabrati dio naslova (scenu) i obrisati ga. Obratite pažnju da se brisanje scene ne može poništiti.

1 Nakon koraka 2 "**Brisanje i editiranje naslova**", odaberite "**A-B löschen**" i pritisnite **ENTER**.

Prikazuje se izbornik za odabir točke A. Započinje reprodukcija naslova.

- Za povratak na početak naslova pritisnite **II** i zatim pritisnite **II◀◀**.

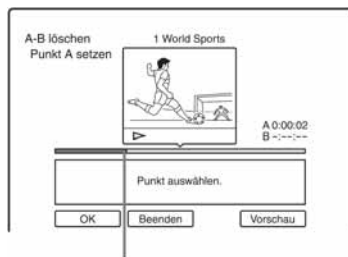

Mjesto koje se reproducira

2 Odaberite točku **A** tipkama **◀◀/▶▶** i pritisnite **ENTER**.

Reprodukcija se prekida.

3 Pritisnite **ENTER** kad je odabrana ispravna točka **A**.

Ako točka A nije odgovarajuća, odaberite novu pomoću tipaka **◀◀/II/▶▶** i pritisnite **ENTER**. Prikazuje se izbornik za odabir točke B.

4 Odaberite točku **B** tipkama **◀◀/▶▶** i pritisnite **ENTER**.

Reprodukcija se prekida.

5 Pritisnite ENTER kad je odabrana ispravna točka B.

Ako točka B nije odgovarajuća, odaberite novu pomoću tipaka ◀||/||▶ i pritisnite ENTER. Prikazuje se izbornik za potvrđivanje.

- Za resetiranje točke A, pritisnite ↑ i ↶ RETURN za povratak na korak 2.
- Za resetiranje točke B, pritisnite ↑ i ponovite korak 4.
- Za prikaz naslova bez scena koje se brišu, odaberite "Vorschau" (osim kod DVD+RW).

6 Odaberite "OK" i pritisnite ENTER.

Scena se briše i pojavljuje se izbornik za odabir točke A.

- Želite li nastaviti, vratite se na korak 2.
- Za završetak odaberite "Beenden".

🔔 Savjet

Oznaka poglavlja ubacuje se nakon brisanja scene. Oznaka poglavlja dijeli naslov na dva poglavlja: ispred i iza oznake.

🔔 Napomene

- Slika i zvuk mogu se na trenutak prekinuti na mjestu gdje je obrisani dio naslova.
- Odlomke kraće od pet sekundi nije moguće brisati.
- Kod DVD+RW diskova, obrisani dio može se malo razlikovati od odabranih točaka.

Ručno kreiranje poglavlja (samo RDR-GX220)

-RWVR -RVR

Ručno možete ubaciti oznaku poglavlja na bilo kojem mjestu tijekom reprodukcije ili snimanja.

Pritisnite CHAPTER MARK na mjestu gdje želite podijeliti naslov na poglavlja.

Nakon svakog pritiska na tipku, na zaslonu se pojavljuje natpis "Markierungen..." i scene lijevo i desno od oznake postaju zasebna poglavlja.

Brisanje oznaka poglavlja

Dva poglavlja možete spojiti uklaњanjem oznake poglavlja tijekom reprodukcije. Pritisnite ◀◀/▶▶ za odabir broja poglavlja i, dok se prikazuje poglavlje koje sadrži oznaku poglavlja koju želite obrisati, pritisnite CHAPTER MARK ERASE. Trenutno poglavlje spaja se s prethodnim poglavljem.

🔔 Napomene

Za ručni unos oznaka poglavlja tijekom snimanja, podesite "Auto. Kapitelmarkierung" u izborniku "Aufnahme" na "Aus".

Playlist: kreiranje i editiranje (samo RDR-GX220)

-RWVR -RVR

Playlist editiranje omogućuje editiranje ili ponovno editiranje bez mijenjanja snimke. Playlist naslov može sadržavati do 97 scena.

Primjer: Snimili ste utakmicu iz finala svjetskog nogometnog prvenstva na DVD-RW/DVD-R (VR mod). Želite napraviti sažetak koji će sadržavati samo zgodite i zanimljivije dijelove. No, želite sačuvati i originalnu snimku.

Originalan naslov

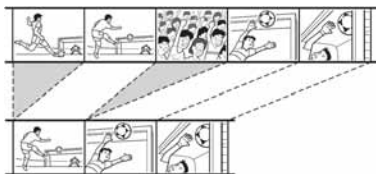

Playlist naslov

Možete izdvojiti željene scene u tom slučaju u Playlist naslov. Takav Playlist naslov omogućuje premještanje scena unutar naslova. Kod Playlist naslova, podaci za reprodukciju se uzimaju iz originalnog naslova. Ako se originalan naslov upotrebljava kao Playlist naslov, originalan naslov se ne može editirati niti obrisati.

1 Pritisnite TITLE LIST.

Ako se prikaže lista naslova (Original), pritisnite **←**.

2 Pritisnite OPTIONS za odabir opcije "Playliste erstellen" i pritisnite ENTER.

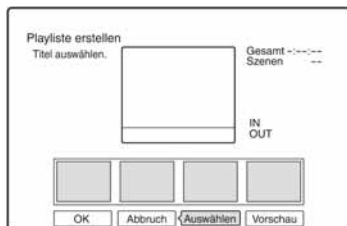

3 Odaberite "Auswählen" i pritisnite ENTER.

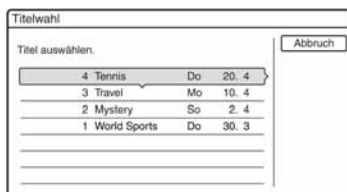

4 Odaberite naslov kojeg želite pretvoriti u Playlist i pritisnite ENTER.

Pojavljuje se izbornik za podešavanje početne točke (IN). Naslov se reproducira u pozadini.

- Za povratak na početak naslova pritisnite **II** i zatim pritisnite **◀◀**.



5 Odaberite IN točku tipkama ◀◀/▶▶ i pritisnite ENTER.

Reprodukcija se prekida.

6 Pritisnite ENTER kad je odabrana ispravna točka IN.

Ako točka IN nije odgovarajuća, odaberite novu pomoću tipaka ◀||/||▶ i pritisnite ENTER.
Prikazuje se izbornik za odabir završne točke (OUT).

7 Odaberite OUT točku tipkama ◀◀/▶▶ i pritisnite ENTER.

Reprodukcija se prekida.

8 Pritisnite ENTER kad je odabrana ispravna točka OUT.

Ako točka OUT nije odgovarajuća, odaberite novu pomoću tipaka ◀||/||▶ i pritisnite ENTER.

Odabrana scena prebacuje se u listu scena.

- Za dodavanje novih scena, ponovite postupak od koraka 5.

9 Nakon što ste prebacili sve scene, pritisnite ↓.

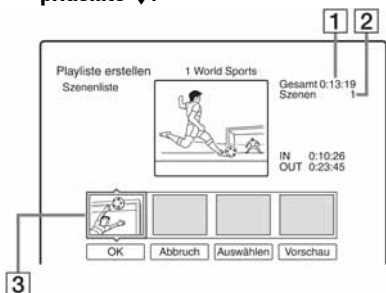

1 Ukupno trajanje odabrane scene.

2 Ukupan broj scena

3 Odabrana scena

10 Odaberite scenu koju želite editirati i pritisnite ENTER.

Pojavljuje se podizbornik.

"Verschieben": Promijenite redosljed scena pomoću tipaka ◀/▶ i zatim pritisnite ENTER.

"Löschen": Brisanje scene. Odaberite "OK" kad se pojavi upit o potvrđivanju.

- Za dodavanje novih scena, pritisnite ↑ i ponovite postupak od koraka 5.
- Ako želite dodati scene iz drugih naslova, odaberite "Auswählen" i ponovite postupak od koraka 4.
- Ako želite pogledati do sada odabrane scene pravilnim redosljedom, odaberite "Vorschau".

11 Nakon editiranja Scene List, odaberite "OK" i pritisnite ENTER.

Pojavljuje se naslov s kreiranom Playlist listom naslova (Playlist). Naziv naslova se preuzima od naziva prve scene.

💡 Savjet

Nakon kreiranja Playlist naslova, točke IN i OUT postaju oznake poglavlja i svaka scena postaje poglavlje.

⚠ Napomene

Slika može postati statična kad reproducirate editiranu scenu.

Pretvaranje cijelog naslova u scenu u Playlist (kreiranje Playlist)

- 1 Pritisnite TITLE LIST. Ako se prikaže lista naslova (Playlist), pritisnite →.

→ nastavlja se

- 2 Odaberite naslov i pritisnite ENTER. Prikazuje se podizbornik.
- 3 Odaberite "Playliste erstellen" i pritisnite ENTER. Odabrani naslov se prebacuje u listu naslova (Playliste). Naziv naslova je jednak nazivu originala.

Reprodukcija Playlist naslova

- 1 Pritisnite TITLE LIST. Ako se prikaže originalna lista naslova (Original), pritisnite ←.
- 2 Odaberite naslov i pritisnite tipku ENTER. Prikazuje se podizbornik.
- 3 Odaberite "Wiedergeben" i pritisnite ENTER.

Premještanje Playlist naslova (Reihenf.ändern)

-RWVR **-RVR**

Možete promijeniti redoslijed Playlist naslova unutar Titelliste (Playlist) izbornika.

- 1 **Pritisnite TITLE LIST.** Ako se pojavi izbornik Titelliste (Original), pritisnite ←.
- 2 **Pritisnite OPTIONS za odabir "Reihenf.ändern" i pritisnite ENTER.**

Reihenf.ändern			
Titel, dessen Reihenfolge zu ändern ist, auswählen.			
1	Vacation	Fr	15. 9
2	Journey	So	17. 9
3	Cruising	Mo	25. 9
4	Yacht	Mo	25. 9

- 3 **Odaberite "Change Order" i pritisnite ENTER.**

- 4 **Odaberite novo mjesto za naslov tipkama ↑/↓ i pritisnite ENTER.** Naslov se pomiče na novo mjesto.
 - Za premještanje ostalih naslova, ponovite postupak od koraka 3.
 - Na kraju odaberite "Beenden" i pritisnite ENTER.

Spajanje više Playlist naslova (kombiniranje)

-RWVR **-RVR**

- 1 **Pritisnite TITLE LIST.** Ako se pojavi izbornik Titelliste (Original), pritisnite ←.
- 2 **Pritisnite OPTIONS za odabir "Kombinieren" i pritisnite ENTER.** Pojavljuje se izbornik za odabir naslova.
- 3 **Odaberite naslov i pritisnite ENTER.** Pojavljuje se broj koji označava redoslijed odabira naslova. Za poništenje odabira, ponovno pritisnite ENTER.

Kombinieren			
Wählen Sie die zu kombinierenden Titel aus.			
4	Yacht	Mo	25. 9
3	Cruising	Mo	25. 9
2	Journey	So	17. 9
1	Vacation	Fr	15. 9

- 4 **Ponovite korak 3 za odabir svih naslova koje želite kombinirati.** Za poništenje svih odabira, odaberite "Zurücksetz.".

5 Odaberite "OK" i pritisnite ENTER.

Pojavljuje se popis naslova koji će se kombinirati. Za promjenu odabira, odaberite "Ändern" i vratite se na korak 3.

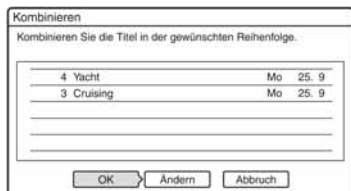

6 Odaberite "OK" i pritisnite ENTER.

Naslovi se kombiniraju.

💡 Savjet

Nakon kombiniranja naslova, novi naslov će dobiti naziv prema prvom naslovu u kombinaciji.

🔔 Napomena

Kad broj poglavlja u naslovu koji će se kombinirati s drugim prelazi ograničenje, poglavlja na kraju se kombiniraju u jedno poglavlje.

Dijeljenje Playlist naslova (Teilen)

-RWVR -RVR

Možete podijeliti Playlist naslov.

1 Pritisnite TITLE LIST.

Ako se prikaže Titelliste (Original), pritisnite ◀.

2 Odaberite jedan naslov i pritisnite ENTER.

Prikazuje se podizbornik.

3 Odaberite "Teilen" i pritisnite ENTER.

Prikazuje se izbornik za podešavanje mjesta dijeljenja i naslov se reproducira.

- Za povratak na početak naslova, pritisnite II i zatim pritisnite ◀◀.



4 Pomičite mjesto dijeljenja pomoću ◀◀/▶▶ i pritisnite ENTER.

Reprodukcija se prekida.

5 Pritisnite ENTER kad odaberete željeno mjesto dijeljenja.

Ako mjesto dijeljenja nije odgovarajuće, odaberite novo pomoću tipaka ◀◀/II/▶▶ i pritisnite ENTER.

- Ako želite promijeniti mjesto dijeljenja, pritisnite ↑.

6 Odaberite "OK" i pritisnite ENTER.

Naslov se dijeli na dva dijela.

💡 Savjet

Nakon dijeljenja naslova, ime naslova prije dijeljenja dodjeljuje se prvom i drugom dijelu.

Podešavanje antenskog prijema i jezika (Grundeinstlg)

Pomoću izbornika "Grundeinstlg" možete podesiti parametre prijemnika, sat uređaja i TV programe.

- 1 Pritisnite **SYSTEM MENU** dok je rekorder u stop modu.
- 2 Odaberite **"KONFIGURATION"** i pritisnite **ENTER**.
- 3 Odaberite **"Grundeinstlg"** i pritisnite **ENTER**.

Pojave se opcije izbornika "Grundeinstlg". Tvornička podešenja su podcrtana. Za isključenje izbornika pritisnite **SYSTEM MENU** više puta.

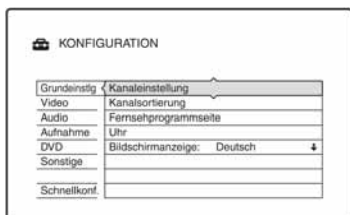

Podešavanje TV programa (Kanaleinstellung)

Ručno podešavanje programa. Ako neke programe ne možete podesiti korištenjem funkcije "Schnellkonfiguration", možete ih podesiti ručno. Ako nema zvuka ili je slika izobličena, možda je odabran pogrešan sustav prijemnika tijekom "Schnellkonfiguration" podešavanja. Ručno podesite odgovarajući sustav prijemnika slijedeći dolje navedene korake.

- 1 Odaberite "Kanaleinstellung" u "Grundeinstlg" i pritisnite **ENTER**.

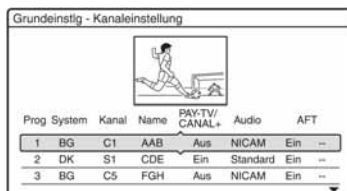

- 2 Pritisnite **↑/↓** za odabir broja programa i pritisnite **ENTER**.

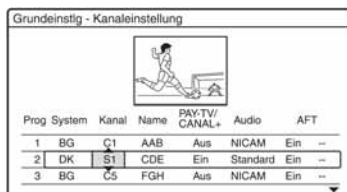

- 3 Odaberite drugo programsko mjesto tipkama **←/→** i promijenite podešenje tipkama **↑/↓** i pritisnite **ENTER**.

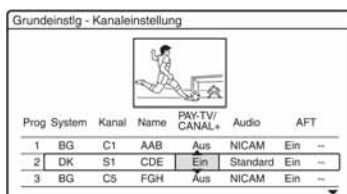

- 4 Za podešavanje ostalih programa, ponovite postupak od koraka 2.

System

Odaberite dostupan TV sustav (str. 83).

BG	Odaberite ako se nalazite u nekoj od zemalja Zapadne Europe, osim zemalja navedenih u "Programi koji se mogu primati" (str. 83).
DK	Odaberite ako se nalazite u nekoj od zemalja Istočne Europe.
I	Odaberite ako se nalazite u Velikoj Britaniji ili Irskoj.
L*	Odaberite ako se nalazite u Francuskoj.

* "L" se odnosi samo na modele za francusko tržište.

Kanal

Pritisnite **↑/↓** više puta dok se ne pojavi broj programa kojeg želite prikazati i zatim pritisnite ENTER.

Programi se pretražuju redoslijedom prikazanim u tablici dolje.

- Ako znate broj programa kojeg tražite, pritisnite brođane tipke. Na primjer, za odabir programa 5, prvo pritisnite "0" i zatim "5".
- Za deaktiviranje programa, unesite "00". Deaktivirani programi se preskaču kod pretraživanja programa tipkama PROG +/-.
- Za odabir kabljskih i satelitskih programa, pritisnite **↑/↓** dok se ne prikaže željeni program.

Name

Izbornik služi za promjenu naziva TV postaje ili unos novog naziva (do 5 znakova). Nazivi programa se automatski upisuju ako ih postaja emitira (primjerice, preko SMARTLINK sustava).

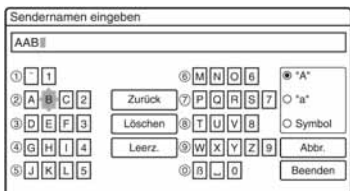

Postupak unosa znakova opisan je na str. 42.

PAY-TV/CANAL+

Služi za podešavanje Pay-TV/Canal Plus programa.

Podrobnosti potražite na str 32.

Audio

Odaberite "NICAM" ili "Standard".

<u>NICAM</u>	Standardan izbor.
Standard	Odaberite ako prijem zvuka u NICAM sustavu nije dobar.

AFT

Odaberite "Ein" za uključivanje automatskog finog ugađanja.

<u>Ein</u>	Uključuje automatsko fino ugađanje. Standardan izbor.
Aus	Omogućuje ručno podešavanje slike.

- Ako funkcija automatskog finog ugađanja nije od koristi, odaberite "Aus" i pritisnite **→**. Pritisnite **↑/↓** za podešavanje slike, dok slika ne postane oštra. Na kraju pritisnite **←**.

◆ Programi koji se mogu primati

TV sustav	Raspon programa
BG (zemlje Zapadne Europe, osim zemalja navedenih dolje)	E2–E12 VHF
	Italija A–H VHF
	E21–E69 UHF
	S1–S20 CATV
DK (zemlje Istočne Europe)	S21–S41 HYPER
	S01–S05 CATV
	R1–R12 VHF
	R21–R69 UHF
	S1–S20 CATV
	S21–S41 HYPER
	S01–S05 CATV

→ nastavlja se

TV sustav	Raspon programa
I (Velika Britanija i Irska)	Irska A–J VHF
	Južna Afrika 4–13 VHF
	B21–B69 UHF
	S1–S20 CATV
	S21–S41 HYPER
	S01–S05 CATV
L* (Francuska)	F2–F10 VHF
	F21–F69 UHF
	B–Q CATV
	S21–S41 HYPER

* "L" je dostupan samo kod modela za francusko tržište. Za prijem francuskih programa, odaberite "L".

◆ Primanje CATV kanala u Francuskoj

Ovaj rekorder može pretraživati CATV kanale B do Q i HYPER frekvencije S21 do S41. U izborniku Channel Set kanali su prikazani kao S1 do S44. Na primjer, kanal B je prikazan kao S1, a kanal Q prikazan kao S23 (pogledajte tablicu u nastavku). Ako je za željeni kanal označen frekvencijom (npr. 152,75 MHz), pogledajte u tablicu za odabir pripadajućeg broja kanala.

Kanal	Broj kanala	Raspon frekvencija (MHz)
B	S1	116.75–124.75
C	S2	124.75–132.75
D	S3	132.75–140.75
D	S4	140.75–148.75
E	S5	148.75–156.75
F	S6	156.75–164.75
F	S7	164.75–172.75
G	S8	172.75–180.75
H	S9	180.75–188.75
H	S10	188.75–196.75
I	S11	196.75–204.75
J	S12	204.75–212.75
J	S13	212.75–220.75

Kanal	Broj kanala	Raspon frekvencija (MHz)
K	S14	220.75–228.75
L	S15	228.75–236.75
L	S16	236.75–244.75
M	S17	244.75–252.75
N	S18	252.75–260.75
N	S19	260.75–268.75
O	S20	268.75–276.75
P	S21	276.75–284.75
P	S22	284.75–292.75
Q	S23	292.75–300.75
S21	S24	299.25–307.25
S22	S25	307.25–315.25
S23	S26	315.25–323.25
S24	S27	323.25–331.25
S25	S28	331.25–339.25
S26	S29	339.25–347.25
S27	S30	347.25–355.25
S28	S31	355.25–363.25
S29	S32	363.25–371.25
S30	S33	371.25–379.25
S31	S34	379.25–387.25
S32	S35	387.25–395.25
S33	S36	395.25–403.25
S34	S37	403.25–411.25
S35	S38	411.25–419.25
S36	S39	419.25–427.25
S37	S40	427.25–435.25
S38	S41	435.25–443.25
S39	S42	443.25–451.25
S40	S43	451.25–459.25
S41	S44	459.25–467.25

Razvrstavanje programa (Kanalsortierung)

Nakon podešavanja programa, možete promijeniti redoslijed pojedinih programa u prikazanoj listi.

- 1 Odaberite "Kanalsortierung" u izborniku "Grundeinstlg" i pritisnite ENTER.

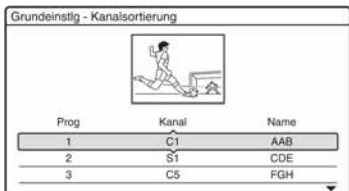

Prog	Kanal	Name
1	C1	AAB
2	S1	CDE
3	C5	FGH

- 2 Pritisnite **↑/↓** za odabir retka koji sadrži broj programa kojeg želite premjestiti i pritisnite ENTER.

- Za prikaz stranica s programima od 4 do 99, više puta pritisnite **↑/↓**.

- 3 Pritisnite **↑/↓** za pomicanje odabranog retka na željeno mjesto. Odabrani program umeće se na novo mjesto.

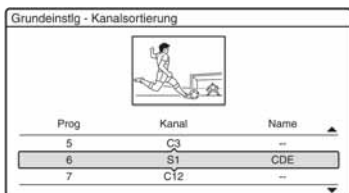

Prog	Kanal	Name
5	C3	--
6	S1	CDE
7	C12	--

- 4 Pritisnite ENTER za potvrđivanje podešenja.
- 5 Želite li premjestiti ostale programe, ponovite postupak od koraka 2.

Stranica s TV programom (Fernsehprogrammseite)

Neke postaje pružaju uslugu teleteksta* u kojem se svakodnevno pohranjuju čitavi programi i njihovi podaci (naziv, datum, program, vrijeme početka snimanja, itd.). Stranice s TV programom odgovaraju pojedinim danima u tjednu. Prilikom snimanja, rekorder automatski preuzima naziv programa sa stranica teleteksta i pohranjuje ga. Brojevi stranica s TV programom u potpunosti ovise o postaji i podložni su promjeni. Ako želite, te brojeve stranica možete podesiti ručno u izborniku "Fernsehprogrammseite".

* Nije raspoloživo u nekim područjima.

- 1 Odaberite "Fernsehprogrammseite" u "Grundeinstlg" i pritisnite ENTER. Pojavljuje se stranica s TV programom.

→ *nastavlja se*

2 Odaberite broj programa kojemu želite upisati ili promijeniti stranicu s TV programom tipkom PROG +/-.

- Brojevi stranica s TV programom pojavljuju se automatski čim ih rekorder primi (primjer: P301).

Grundeinstlg - Fernsehprogrammseite		Prog.6
So:	P 3 0 1	
Mo:	P 3 0 2	
Di:	P 3 0 3	
Mi:	P 3 0 4	
Do:	P 3 0 5	
Fr:	P 3 0 6	
Sa:	P 3 0 7	

- Ako nema prijema brojeva stranica (P000), morate podesiti odgovarajuće brojeve stranica s TV programom ručno.

Grundeinstlg - Fernsehprogrammseite		Prog.6
So:	P 0 0 0	
Mo:	P 0 0 0	
Di:	P 0 0 0	
Mi:	P 0 0 0	
Do:	P 0 0 0	
Fr:	P 0 0 0	
Sa:	P 0 0 0	

3 Odaberite broj stranice s TV programom kojeg želite promijeniti i pritisnite ENTER.

Grundeinstlg - Fernsehprogrammseite		Prog.6
So:	P 3 0 1	
Mo:	P 3 0 2	
Di:	P 3 0 3	
Mi:	P 3 0 4	
Do:	P 3 0 5	
Fr:	P 3 0 6	
Sa:	P 3 0 7	

4 Brojčanim tipkama ili tipkama ←/↑/↓/→ unesite broj stranice i pritisnite ENTER za potvrdu podešenja.

- Ako pogriješite, ponovno unesite ispravan broj.
- Za povratak na prethodno podešenje, pritisnite ↶ RETURN.

5 Želite li unijeti ili promijeniti neki drugi broj stranice s TV programom, ponovite korake 3 i 4 gore.

☛ Savjet

Želite li gledati teletekst informacije na zaslonu TV prijemnika tijekom emisije, tipkom TV/DVD prebacite na tuner svog TV prijemnika.

⚠ Napomene

- Ako ne želite koristiti funkciju automatskog pridjeljivanja broja stranice s TV programom, u gore opisanom koraku 4 unesite "000". Rekorder će umjesto broja pohraniti izvorne podatke (broj programa, vrijeme početka i završetka).
- Brojeve stranica s TV programom s nazivima programa i vremenima početka potražite na teletekstu.
- Ako TV vodič teleteksta ima stranicu koja uvijek prikazuje programe za tekući dan, unesite tu stranicu za sve dane.
- Počnete li snimati više od tri minute prije najavljenog početka programa, možda se neće pohraniti ispravne informacije o programu.
- Obratite pozornost da ova funkcija možda neće raditi ispravno za neke TV postaje.
- Ako TV postaja obnavlja informacije o teletekstu u trenutku početka snimanja, naziv programa možda neće odgovarati snimljenom programu. U tom slučaju ručno unesite točan naziv (str. 42).

Sat (Uhr)

Autom. Einst.

Služi za automatsko podešavanje ako program lokalne postaje odašilje signal točnog vremena.

- 1 Odaberite "Uhr" u "Grundeinstlg" i pritisnite ENTER.
- 2 Odaberite "Autom. Einst." i pritisnite ENTER.

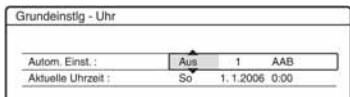

- 3 Odaberite "Ein" i pritisnite ➡.
- 4 Pritisnite ⬆/⬆ više puta dok se broj programa postaje koja odašilje signal točnog vremena pojavi i pritisnite ENTER.

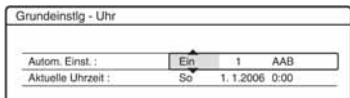

- Ako rekorder ne primi signal točnog vremena od bilo koje postaje, "Autom. Einst." se automatski vraća na "Aus", a na zaslonu se pojavljuje izbornik za ručno podešavanje sata.

🔧 Savjet

Ako ste opciju podesili opciju "Autom. Einst." na "Ein", funkcija automatskog podešavanja sata se uključuje svaki put kad isključite rekorder.

📌 Napomena

Funkcija automatskog podešavanja sata ne radi dok je rekorder u pripravnom stanju za sinkronizirano snimanje.

◆ Ručno podešavanje sata

Ako funkcija automatskog podešavanja sata nije točno podesila sat prema vašem području, pokušajte odabrati drugu postaju za ovu funkciju ili sat podesite ručno.

- 1 Odaberite "Uhr" u izborniku "Grundeinstlg" i pritisnite ENTER.
- 2 Odaberite "Autom. Einst." i pritisnite ENTER.

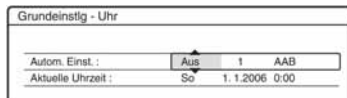

- 3 Odaberite "Aus" i pritisnite ENTER.
- 4 Odaberite "Aktuelle Uhrzeit" i pritisnite ENTER.

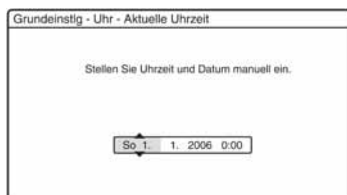

- 5 Pritisnite ⬆/⬆ za podešavanje dana i pritisnite ➡. Podesite mjesec, godinu, sat i minute ovim redom. Pritisnite ⬅/➡ za odabir opcije koju želite podesiti i zatim ⬆/⬆ za podešavanje brojeva. Dan u tjednu se podešava automatski.

Za promjenu brojeva, pritisnite ⬅ za povratak na točku koju želite promijeniti i pritisnite ⬆/⬆.

- 6 Pritisnite ENTER za pokretanje sata.

Jezik (Bildschirmanzeige (OSD))

Opcija služi za podešavanje jezika prikaza na zaslonu.

Video podešavanja (Video)

Video podešavanja tiču se slike, poput veličine slike i boje. Podešavanja odaberite u skladu s vrstom TV prijemnika, prijemnika ili dekodera spojenog na DVD recorder.

1 Pritisnite SYSTEM MENU dok je rekorder u stop modu.

2 Odaberite "KONFIGURATION" i pritisnite ENTER.

3 Odaberite "Video" i pritisnite ENTER.

Pojavljuje se izbornik "Video" sa sljedećim opcijama. Standardne postavke su podcrtane.

Primjer: RDR-GX220

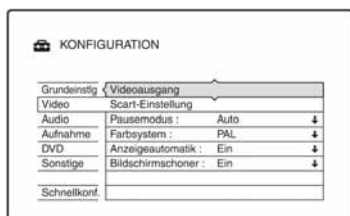

Video izlaz

◆ TV-Typ

Služi za odabir veličine slike kod gledanja slike formata 16:9 (str. 55) ili slike s komercijalnog DVD diska u formatu 16:9. Format slike odaberite u skladu s vrstom priključenog TV prijemnika (*wide screen* ili klasičan TV prijemnik zaslona formata 4:3).

<u>16:9</u>	Odaberite pri spajanju na <i>wide-screen</i> TV prijemnik ili TV prijemnik koji ima <i>wide</i> mod funkciju.
-------------	---------------------------------------------------------------------------------------------------------------

4:3 Letter Box	Odaberite pri spajanju na TV prijemnik veličine slike 4:3. Prikazuje se široka slika s prugama ispod i iznad slike.
4:3 Pan Scan	Odaberite pri spajanju na TV prijemnik veličine slike 4:3. Automatski se prikazuje široka slika preko cijelog zaslona, bez dijelova koji ne stanu na zaslon.

16:9



4:3 Letter Box



4:3 Pan Scan

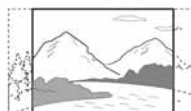

⚡ Napomena

Ovisno o disku, može se odabrati automatski prikaz "4:3 Letter Box" umjesto "4:3 Pan Scan" ili obrnuto.

◆ Komponentenausgang (samo RDR-GX220)

Služi za odabir uključivanja ili isključivanja video signala preko COMPONENT VIDEO OUT priključnica.

Ein	Emitiraju se progresivni video signali. Odaberite kada želite gledati progresivne video signale.
<u>Aus</u>	Nema emisije signala.

🔊 Napomene

- Ako ste "AV-Ausgang1" podesili na "RGB", nije moguće podesiti "Komponentenausgang" na "Ein".
- Ako spojite rekorder s monitorom ili projektorom samo preko COMPONENT VIDEO OUT priključnica, nemojte odabrati "Aus". Ako odaberete "Aus" u ovom slučaju, možda se neće pojaviti slika.

◆ **Progressiv-Ausgabe (samo RDR-GX220)**

Ako vaš TV prijemnik podržava progresivni signal formata 525p/625p, podesite "Progressiv-Ausgabe" na "Ein". Na taj način se postiže bolja reprodukcija boje i veća kvaliteta slike.

- 1 Odaberite "Progressiv-Ausgabe" i pritisnite ENTER.
- 2 Odaberite "Ein" i pritisnite ENTER.
Traži se potvrda.
- 3 Odaberite "Starten" i pritisnite ENTER.
Video signal se na 5 sekundi prebacuje na progresivni format.
- 4 Ako je video signal ispravan, odaberite "Ja" i pritisnite ENTER.
Ako je slika nezadovoljavajuća, odaberite "Nein" i pritisnite ENTER.

◆ **Progressiv-Modus (samo RDR-GX220)**

Snimke na DVD diskovima (DVD softver) možemo podijeliti u dvije skupine: filmski softver i video softver. Video softver izveden je iz televizije, poput dramskih i komičnih serija, i prikazuje 25 cijelih slika/50 poluslika (30 cijelih slika/60 poluslika) u sekundi. Filmski softver izveden je iz filma i prikazuje 24 cijele slike u sekundi. Neki DVD softver sadrži Video i Film. Kako bi se te slike prirodno prikazale na zaslonu pri emitiranju u progresivnom (50 ili 60 cijelih slika u sekundi), progresivni video signal treba konvertirati tako da odgovara tipu DVD softvera kojeg gledate. Možete precizno podesiti progresivni 525p/625p video signal koji se emitira ako ne podesite "Progressiv-Ausgabe" na "Ein".

Obratite pažnju da TV prijemnik koji podržava progresivni format morate spojiti preko COMPONENT VIDEO OUT priključnica (str. 15).

<u>Auto</u>	Automatski prepoznaje vrstu softvera (filmski ili video) i odabire prikladan način konverzije. Standardan izbor.
Video	Odabire sustav konverzije prikladan za video softver.

🔊 Napomene

Ako se nakon podešavanja rekordera na progresivni signal pojave smetnje na slici, držite pritisnutu tipku **■** i pritisnite PROGRAM – (minus) na uređaju.

Scart-Einstellung

Omogućuje odabir na koji način ulaz ili izlaze signali preko SCART priključnica na stražnjoj strani rekordera. Odaberite opciju za svaku od dolje navedenih točaka u skladu s kombinacijom priključaka i metoda koje ćete koristiti.

◆ **AV-Ausgang1**

Odabir vrste izlaznog signala na LINE 1 – TV priključnici.

RGB	Izlaz RGB signala.
<u>Video</u>	Izlaz video signala.
S-Video	Izlaz S-video signala.

🔊 Napomene

- Ako vaš TV prijemnik ne prima S-video ili RGB signale, na zaslonu se ne pojavljuje slika čak i ako odaberete "S-Video" ili "RGB". Pogledajte upute uz TV prijemnik.
- Nije moguće odabrati "RGB" ako je "Komponentenausgang" podešen na "Ein".
- Funkcija SMARTLINK je dostupna samo ako je odabrana opcija "Video".

◆ AV-Eingang3

Odabir vrste ulaznog signala na LINE3/DECODER priključnici. Slika neće biti čista ako ovo podešenje ne odgovara vrsti ulaznog video signala.

<u>Video/RGB</u>	Ulaz video ili RGB signala.
Decoder	Odaberite ako ste spojili PAY-TV/Canal Plus dekoder. Ovu opciju nemojte odabrati ako ste spojili kabelski ili satelitski prijemnik (kao što je CanalSat).
S-Video	Ulaz S-video signala.

☛ Napomena

Ulazni signali se snimaju u video modu ako je odabrana opcija "Video/RGB".

◆ AV-Ausgang3

Odabir vrste izlaznog signala na LINE3/DECODER priključnici.

<u>Video</u>	Izlaz video signala.
S-Video	Izlaz S-Video signala.

Pausemodus (samo DVD)

Odabir kvalitete slike za vrijeme pauze reprodukcije.

<u>Auto</u>	Slike koje prikazuju brze pokrete prikazat će se bez titranja. Standardan izbor.
Vollbild	Slike s manje pokreta prikazat će se uz veću rezoluciju.

Farbsystem

Odabir sustava boja kod reprodukcije VIDEO-CD diskova (uključujući Super-VIDEO-CD)/DivX video datoteka.

<u>PAL</u>	Disk će se reproducirati u PAL sustavu.
NTSC	Disk će se reproducirati u NTSC sustavu.

Anzeigeautomatik

<u>Ein</u>	Na zaslonu se automatski prikazuju informacije dok je rekorder uključen.
Aus	Informacije se prikazuju samo kad se pritisne tipka DISPLAY.

Bildschirmschoner

Screen saver se aktivira ako se slika, kao što je izbornik, prikazuje na zaslonu dulje od 10 minuta. *Screen saver* služi za zaštitu zaslona od oštećenja (zadržavanja statične slike na zaslonu).

<u>Ein</u>	Uključen je <i>screen saver</i> .
Aus	Isključen je <i>screen saver</i> .

Audio podešavanja (Audio)

Audio podešavanja omogućuju podešavanje zvuka u skladu s uvjetima reprodukcije i spajanja.

- 1 Pritisnite SYSTEM MENU dok je rekorder u stop modu.**
- 2 Odaberite "KONFIGURATION" i pritisnite ENTER.**
- 3 Odaberite "Audio" i pritisnite ENTER.**
Pojavljuje se izbornik "Audio" sa sljedećim opcijama. Standardna podešavanja su podcrtana.

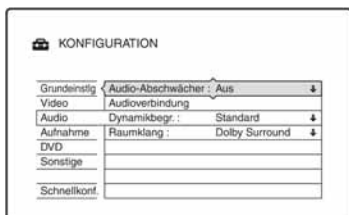

Audio-Abschwächer (prigušenje signala)

Ako je zvuk pri reprodukciji izobličen, ovu točku podesite na "Ein". Rekorder će smanjiti izlaznu audio jačinu. Ova funkcija utječe na sljedeće priključnice:

- LINE 2 OUT R-AUDIO-L (samo RDR-GX220)
- LINE 1 – TV
- LINE 3/DECODER

<u>Ein</u>	Odaberite ako je zvuk izobličen.
<u>Aus</u>	Standardan izbor.

Audioverbindung

Sljedeće točke za podešavanje mijenjaju vrstu izlaznog audio signala ako je na digitalnu priključnicu spojen uređaj poput pojačala (prijemnika).

Za pojediniosti o spajanju, pogledajte "Korak 3: Spajanje audio kabela" na str. 19. Nakon podešavanja "Digitalausgang" na "Ein", odaberite "Dolby Digital", "MPEG" i "DTS" i "48kHz/96kHz PCM".

Ako spojite uređaj koji ne prima odabrani audio signal, iz zvučnika se može čuti glasan šum (ili neće uopće biti zvuka) koji može oštetiti vaš sluh ili zvučnike.

- 1 Odaberite "Audioverbindung" u izborniku "Audio" i pritisnite ENTER.**

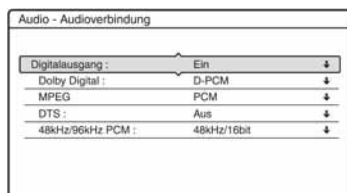

- 2 Odaberite "Digitalausgang" i pritisnite ENTER.**

<u>Ein</u>	Standardan izbor.
<u>Aus</u>	Utjecaj digitalnih sklopova na analogne je minimalan.

- 3 Odaberite "Ein" i pritisnite ENTER.**
- 4 Podesite digitalni izlazni signal.**

→ *nastavlja se*

- Dolby Digital (samo DVD)
Odabir vrste Dolby Digital signala.

<u>D-PCM</u>	Odaberite ovu opciju ako je rekorder spojen na audio uređaj koji nema Dolby Digital dekoder. Surround izlazni efekti ovise o opciji "Raumklang" u izborniku "Audio".
Dolby Digital	Odaberite ovu opciju ako je rekorder spojen na audio uređaj koji ima ugrađen Dolby Digital dekoder.

- MPEG (samo DVD-VIDEO)
Odabir vrste MPEG audio signala.

<u>PCM</u>	Odaberite ako je rekorder spojen s audio uređajem bez ugrađenog MPEG dekodera. Prilikom reprodukcije MPEG audio zapisa, rekorder emitira stereo signale preko DIGITAL OUT (COAXIAL) priključnice.
MPEG	Odaberite ako je rekorder spojen s audio uređajem koji ima ugrađen MPEG dekoder.

- DTS (samo DVD-VIDEO)
Uključivanje i isključivanje DTS izlaznih signala.

<u>Ein</u>	Odaberite ako je rekorder spojen s audio uređajem koji ima ugrađen DTS dekoder.
<u>Aus</u>	Odaberite ako je rekorder spojen s audio uređajem koji nema ugrađen DTS dekoder.

- 48kHz/96kHz PCM (samo DVD-VIDEO)
Odabir frekvencije uzorkovanja audio signala.

<u>48kHz/16bit</u>	DVD video audio signal se pretvara u 48kHz/16bit za izlaz.
<u>96kHz/24bit</u>	Svi signali koji sadrže 96kHz/24bit prosljeđuju se bez konverzije. Međutim, signali će biti 48kHz/16bit ako su zadržani signali zaštite od kopiranja.

Napomena

Podešenje "48kHz/96kHz PCM" nema utjecaja kad se izlaz audio signala ostvaruje putem priključnice LINE 2 OUT (R-AUDIO-L) (samo RDR-GX220) ili LINE 1 – TV/LINE 3/DECODER. Ako je frekvencija uzorkovanja 96 kHz, signali se jednostavno konvertiraju u analogne signale od 96 kHz i prosljeđuju van.

Dinamikbegr. (kontrola dinamičkog raspona) (samo DVD)

Omogućuje podešavanje ograničenja dinamičkog raspona (razlike između tihih i glasnih tonova) tijekom reprodukcije DVD diska koji je usklađen s ovom funkcijom. Podešenje utječe na sljedeće priključnice:

- LINE 2 OUT R-AUDIO-L (samo RDR-GX220)
- LINE 1 – TV
- LINE 3/DECODER
- DIGITAL OUT (COAXIAL) samo ako je "Dolby Digital" podešen na "D-PCM" (str. 91).

<u>Standard</u>	Standardan izbor.
TV	Omogućuje jasnu reprodukciju basova čak i kad je zvuk stišan.
Gesamter Bereich	Omogućuje osjećaj nazočnosti kao kod izvedbe uživo.

Raumklang (samo DVD)

Omogućuje promjenu načina prilagođavanja zvuka na dva kanala tijekom reprodukcije DVD diska koji ima snimljeni i stražnji zvuk (kanale) ili ako je zvuk snimljen u Dolby Digital formatu. Za podrobnosti o stražnjoj komponenti zvuka, pogledajte "4. Provjera informacija o reprodukciji i vremena reprodukcije" na str. 39. Ova funkcija utječe na izlazni signal na sljedećim priključnicama:

- LINE 2 OUT R-AUDIO-L (samo RDR-GX220)
- LINE 1 – TV
- LINE 3/DECODER
- DIGITAL OUT (COAXIAL) ako je "Dolby Digital" podešen na "D-PCM" (str. 91).

<u>Dolby Surround</u>	Standardan izbor. Višekanalni audio signali emitiraju se preko dva kanala za uživanje u surround zvuku.
Normal	Višekanalni signali prilagođavaju se na dva kanala za korištenje u stereo tehnici.

Postavke snimanja (Aufnahme)

Izbornik "Aufnahme" omogućuje podešavanje snimanja.

1 Pritisnite SYSTEM MENU dok je rekorder u stop modu.

2 Odaberite "KONFIGURATION" i pritisnite ENTER.

3 Odaberite "Aufnahme" i pritisnite ENTER.

Pojavljuje se izbornik "Aufnahme" sa sljedećim opcijama. Standardna podešenja su podcrтана.

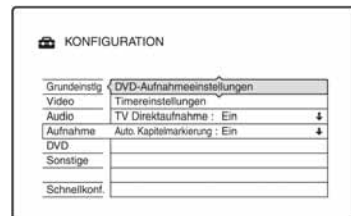

DVD-Aufnahmeeinstellungen

◆ **Zweikanaltonaufnahme (za sve diskove za snimanje osim DVD-RW*/DVD-R* u VR modu)**

Odabir zvuka koji će se snimiti na disk. Ovo podešavanje nije nužno ako snimate na DVD-RW*/DVD-R* u VR modu koji snima glavni i pomoćni zvuk.

* samo RDR-GX220

<u>Hauptkanal</u>	Snimanje glavnog zvuka dvojezičnog programa.
Nebekanal	Snimanje pomoćnog zvuka dvojezičnog programa.

➔ nastavlja se

Timereinstellungen

◆ Aufnahmemoduseinstlg

Ein	Mod snimanja se automatski prilagodava tako da se može snimiti cijeli program (str. 52).
Aus	Funkcija je isključena.

TV Direktaufnahme (samo DVD+RW/ DVD-RW*/DVD+R/DVD-R*)

* samo RDR-GX220

Ein	Omoгуčuje snimanje tekućeg TV programa jednim pritiskom na tipku ako je izvršeno SMARTLINK povezivanje.
Aus	Isključena je funkcija automatskog snimanja TV programa.

Auto. Kapitelmarkierung

Podesite želite li snimljeni materijal (naslov) automatski podijeliti na poglavlja tijekom snimanja ili ne.

Ein	Oznake poglavlja se umeću približno svakih 6 minuta.
Aus	Ne umeću se oznake poglavlja.

⚡ Napomena

Stvaran vremenski interval između oznaka poglavlja ovisi o vrsti video materijala koji se snima.

Podešavanja diska (DVD)

Izbornik za podešavanje "DVD" omogućuje podešavanje ograničenja reprodukcije, jezika i ostalih DVD funkcija.

- 1 Pritisnite SYSTEM MENU dok je rekorder u stop modu.**
- 2 Odaberite "KONFIGURATION" i pritisnite ENTER.**
- 3 Odaberite "DVD" i pritisnite ENTER.**
Pojavljuje se izbornik "DVD" sa sljedećim opcijama. Standardna podešavanja su podcrtana.
Primjer: RDR-GX220

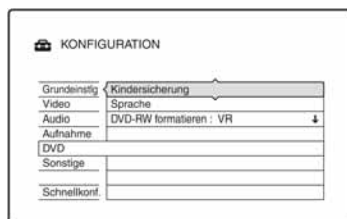

Kindersicherung (samo DVD VIDEO)

Reprodukcija nekih DVD VIDEO diskova može se ograničiti prema određenom kriteriju, npr. starosti korisnika. Mogu se blokirati pojedine scene ili se zamijeniti drugima.

1 Odaberite "Kindersicherung" u izborniku "DVD" i pritisnite ENTER.

- Ako do sada niste unijeli zaporku, pojavljuje se izbornik za unos nove zaporkе.



- Ako ste već unijeli zaporku, pojavljuje se izbornik za unos zaporkе.



2 Unesite četveroznamenkastu zaporku pomoću brojčanih tipaka, odaberite "OK" i pritisnite ENTER.

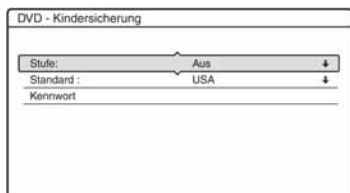

3 Odaberite "Standard" i pritisnite ENTER. Prikazuju se opcije u izborniku "Standard".

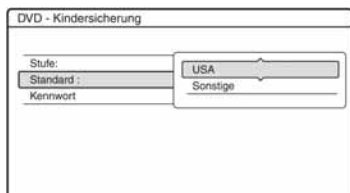

4 Odaberite geografsko područje kao ograničenje reprodukcije i pritisnite ENTER.

Odabire se područje.

- Ako odaberete "Sonstige", brojčanim tipkama unesite područni kôd iz tablice (str. 114). Odaberite "OK" i pritisnite ENTER.

5 Odaberite "Stufe" i pritisnite ENTER. Prikazuju se točke koje možete odabrati kao "Stufe".

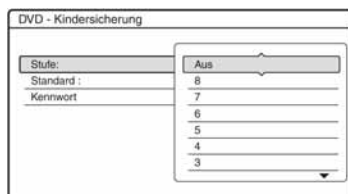

Što je manji broj, veće je ograničenje. Uređaj neće moći reproducirati diskove s razinom ograničenja većom od odabrane.

6 Odaberite razinu i pritisnite ENTER. Dovršili ste podešavanje ograničenja reprodukcije.

Želite li isključiti podešeno ograničenje za disk, podesite "Stufe" na "Aus" u koraku 6.

Želite li promijeniti zaporku, odaberite "Kennwort" u koraku 3 i pritisnite ENTER. Nakon što se pojavi izbornik za unos zaporkе, unesite novu četveroznamenkastu zaporku pomoću brojčanih tipaka, odaberite "OK" i pritisnite ENTER.

⚙️ Napomene

- Ako ste zaboravili zaporku, trebate je poništiti tako da odaberete "Kindersicherung" iz "Werkseitig" u izborniku "Sonstige" (str. 97).
- Pri reprodukciji diskova bez ograničenja reprodukcije, na ovom rekorderu nije moguće ograničiti reprodukciju.
- Ovisno o disku, možda ćete morati promijeniti razinu ograničenja tijekom reprodukcije. Tada unesite zaporku i promijenite razinu.

➔ nastavljа se

Sprache (jezik) (samo DVD VIDEO)

◆ DVD-Menü

Služi za odabir ili promjenu jezika DVD izbornika.

◆ Ton

Služi za odabir jezika dijaloga.

Ako se odabere opcija "Original", odabrat će se jezik koji ima prioritet na disku.

◆ Untertitel

Služi za odabir jezika titlova snimljenih na disk.

Ako odaberete opciju "Wie Ton", odabrat će se jezik titlova u skladu s jezikom dijaloga.

☞ Savjet

Kad u izborniku "DVD-Menü" uz opcije "Untertitel" ili "Ton" odaberete "Sonstige", također odaberite jezični kôd iz popisa jezičnih kodova na str. 114 i unesite ga brojčanim tipkama.

🔍 Napomena

Ako u izborniku "DVD-Menü" uz opcije "Untertitel" ili "Ton" odaberete jezik koji nije snimljen na DVD VIDEO disk, automatski će se odabrati jedan od raspoloživih jezika.

DVD-RW formatieren (samo DVD-RW) (samo RDR-GX220)

Rekorder automatski započinje formatiranje u VR ili Video modu, ovisno o podešavanju, nakon što se umetne novi DVD-RW disk.

<u>VR</u>	Automatsko formatiranje diska u VR modu.
Video	Automatsko formatiranje diska u Video modu.

Tvornička podešenja diska i daljinskog upravljača (Sonstige)

Izbornik "Sonstige" omogućuje dodatna podešavanja.

1 Pritisnite **SYSTEM MENU** dok je rekorder u stop modu.

2 Odaberite "**KONFIGURATION**" i pritisnite **ENTER**.

3 Odaberite "**Sonstige**" i pritisnite **ENTER**.

Pojavljuje se izbornik "Sonstige" sa sljedećim opcijama. Tvornička podešenja su podcrтана.

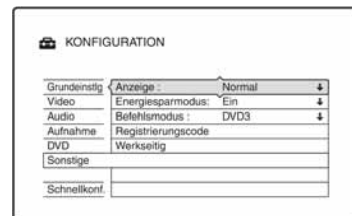

Anzeige

Podešavanje osvjtljenja pokazivača na prednjoj strani uređaja.

<u>Normal</u>	Jače osvjtljenje.
Strom sparen	Slabije osvjtljenje. Osvjtljenje se isključuje dok je uređaj isključen.

Energiesparmodus

Omogućuje vam da odaberete hoće li rekorder biti u štednom modu kad je isključen (u pripravnom stanju).

<u>Ein</u>	Odabir štednog moda. Pokazivač je isključen u pripravnom stanju rekordera.
Aus	Štedni mod je isključen. Uobičajeno podešenje.

Napomene

- Funkcija štednje energije ne radi ako je podešeno snimanje pomoću timera i ako je opcija "PDC/VPS" podešena na "Ein", čak i kad je opcija "Energiesparmodus" podešena na "Ein".
- SMARTLINK funkcije nisu raspoložive kad je opcija "Energiesparmodus" podešena na "Ein".
- Kako bi se što rjeđe uključivao rashladni ventilator, podesite opciju "Energiesparmodus" na "Ein".

Befehldmodus

Promjena komandnog moda rekordera ako je drugom DVD uređaju dodijeljen isti komandni mod. Za podrobnosti, pogledajte "Ako imate Sony DVD uređaj ili više Sony DVD rekordera" na str. 23.

Registrierungscode

Prikazuje se registracijski kôd ovog rekordera za DivX video datoteke. Ostale informacije o ovoj temi potražite na <http://www.divx.com/vod> na Internetu.

Werkseitig

Omogućuje izbor skupine podešavanja i njihovo vraćanje na njihove standardne vrijednosti. Obratite pažnju da će se time obrisati sva vaša podešenja.

- 1** Odaberite "Werkseitig" u izborniku "Sonstige" i pritisnite ➔ ili ENTER. Pojavljuje se izbornik za odabir skupine podešavanja.
- 2** Odaberite skupinu podešenja koja želite vratiti na standardne vrijednosti: "Grundeinstlg", "Video", "Audio", "Aufnahme", "DVD", "Sonstige", "Kindersicherung" ili "Alle" te pritisnite ➔ ili ENTER.
- 3** Odaberite "Starten" i pritisnite ENTER. Odabrana podešavanja vraćaju se na standardne vrijednosti.
- 4** Pritisnite ENTER nakon što se pojavi "Beenden".

Schnellkonfiguration (resetiranje rekordera)

Odaberite ako želite pokrenuti program
brzog podešavanja "Schnellkonfiguration".

- 1 Pritisnite SYSTEM MENU dok je
rekorder u stop modu.**
- 2 Odaberite "KONFIGURATION" i
pritisnite ENTER.**
- 3 Odaberite "Schnellkonf." i pritisnite
ENTER.**

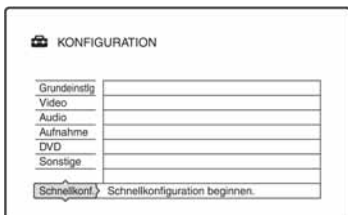

- 4 Odaberite "Starten".**
- 5 Slijedite upute za "Schnellkonfiguration"
(str. 25) od koraka 2.**

U slučaju smetnji

Ako za vrijeme uporabe uređaja naidete na bilo koju od sljedećih poteškoća, koristite ove smjernice koje vam mogu pomoći pri uklanjanju smetnji. Ako problem i dalje postoji, obratite se najbližem Sony servisu.

Napajanje

Uređaj se ne uključuje.

- ➔ Provjerite je li mrežni kabel pravilno priključen.

Slika

Nema slike.

- ➔ Ponovo čvrsto spojite kabele.
- ➔ Spojni kabeli su oštećeni.
- ➔ Provjerite priključak na TV prijemnik (str. 14).
- ➔ Podesite prekidač za odabir ulaznog signala na TV prijemniku (npr. "VCR") tako da se slika iz rekordera pojavi na zaslону.
- ➔ Provjerite je li opcija "Scart-Einstellung" u izborniku "Video" podešena u skladu sa sustavom (str. 89).
- ➔ Ako ste spojili rekorder na TV samo putem COMPONENT VIDEO OUT priključnica, podesite opciju "Komponentenausgang" u izborniku "Video" na "Ein" (str. 88) (samo RDR-GX220).
- ➔ Ovaj rekorder ne može snimati NTSC signale.
- ➔ Kod reprodukcije dvoslojnih DVD diskova, kod prijelaza između slojeva može doći do kraćeg prekida slike i zvuka.

Smetnje u slici.

- ➔ Ako izlazni signal slike s rekordera prolazi kroz videorekorder i dolazi do TV prijemnika, ili ako ste spojili rekorder na kombinaciju TV/video uređaja, zaštita od prenimavanja koja se primjenjuje kod nekih DVD diskova može utjecati na kakvoću slike. Ako nakon izravnog spajanja uređaja na TV prijemnik i dalje postoji problem, molimo pokušajte spojiti uređaj na S-VIDEO ulaz TV prijemnika.
- ➔ Rekorder ste podesili na progresivan format iako vaš TV prijemnik ne može primiti progresivne signale. U tom slučaju, držite pritisnutu tipku ■ i pritisnite PROGRAM – (minus) na uređaju (samo RDR-GX220).
- ➔ Čak i ako je vaš TV prijemnik kompatibilan s progresivnim formatom (525p/625p), može doći do smetnji slike ako je rekorder u progresivnom formatu. U tom slučaju, držite pritisnutu tipku ■ i pritisnite PROGRAM – (minus) na uređaju i rekorder će se vratiti na normalan format (samo RDR-GX220).
- ➔ Uložen je DVD disk snimljen u drugom televizijskom sustavu od sustava TV prijemnika.
- ➔ Kod reprodukcije dvoslojnih DVD diskova, kod prijelaza između slojeva može doći do kraćeg prekida slike i zvuka.

Slika TV programa ne ispunjava zaslon.

- ➔ Ručno podesite program u opciji "Kanaleinstellung" u izborniku "Grundeinstlg" (str. 82).
- ➔ Odaberite odgovarajući ulaz tipkom INPUT SELECT ili odaberite kanal bilo kojeg TV programa tipkama PROG +/-.

➔ *nastavlja se*

TV slika je izobličena.

- ➔ Preusmjerite TV antenu.
- ➔ Podesite sliku (pogledajte uputu uz TV prijemnik).
- ➔ Odmaknite TV prijemnik od rekordera.
- ➔ Odmaknite TV prijemnik od antenskih kabela.
- ➔ Antenski kabel spojen je na AERIAL OUT priključnicu rekordera. Spojite kabel na AERIAL IN priključnicu.

Nije moguće mijenjati TV programe.

- ➔ Program je isključen (str. 83).
- ➔ Počelo je snimanje pomoću timera koje je promijenilo program.

Slika iz uređaja priključenog na rekorder se ne pojavljuje na zaslonu.

- ➔ Ako je oprema spojena na LINE1 – TV priključnicu, odaberite "L1" na pokazivaču uređaja pritiskom na PROG +/- ili INPUT SELECT.
Ako je oprema spojena na LINE2 IN priključnice, odaberite "L2" na pokazivaču uređaja pritiskom na PROG +/- ili INPUT SELECT.
Ako je oprema spojena na LINE3/DECODER priključnice, odaberite "L3" na pokazivaču uređaja pritiskom na PROG +/- ili INPUT SELECT.

TV slika ili slika pri reprodukciji iz spojene opreme je izobličena.

- ➔ Ako signal slike s DVD uređaja, video-rekordera ili tunera prolazi kroz rekorder u TV prijemnik, signal za zaštitu autorskih prava kod nekih programa može utjecati na kvalitetu slike. Odspojite uređaj i spojite ga izravno na TV.

Slika ne ispunjava zaslon

- ➔ Podesite "TV-Typ" u izborniku "Videoausgabe" u skladu s vašim TV prijemnikom (str. 88).

Slika ne ispunjava zaslon iako je podešena veličina slike u "TV-Typ" u podizborniku "Videoausgabe" izbornika "Video".

- ➔ Veličina slike određena je na disku.

Slika je crno-bijela.

- ➔ Provjerite je li "AV-Ausgang1" u "Scart-Einstellung" u izborniku "Video" podešen u skladu sa sustavom (str. 89).
- ➔ Ako koristite SCART kabel, koristite potpuno ožičen (21-pinski).

Zvuk

Nema zvuka.

- ➔ Provjerite jesu li kabeli ispravno i čvrsto spojeni.
- ➔ Spojni kabel je oštećen.
- ➔ Ulaz pojačala nije pravilno odabran ili nije dobro izvedeno povezivanje s pojačalom.
- ➔ Rekorder je u reprodukciji unatrag, ubrzanoj reprodukciji unaprijed, usporenoj reprodukciji ili pauzi.
- ➔ Ako audio signal ne prolazi kroz DIGITAL OUT (COAXIAL) priključke, provjerite podešenja "Audioverbindung" u izborniku "Audio" (str. 91).
- ➔ Rekorder podržava samo MP3 i MPEG zvučne zapise za DivX video datoteke. Pritisnite AUDIO za odabir između MP3 i MPEG zvuka.

Zvuk je izobličen.

- ➔ Podesite "Audio-Abschwächer" u izborniku "Audio" na "Ein" (str. 91).

Zvuk sadrži šum.

- ➔ Pri reprodukciji DTS zvučnih zapisa s CD diska, zvuk sa smetnjama se pojavljuje na priključnici LINE 2 OUT R-AUDIO-L*, LINE 1 – TV ili LINE 3/DECODER (str. 66).
* samo RDR-GX220

Zvuk je pretih.

- ➔ Razina glasnoće je niska na nekim DVD diskovima. Glasnoća se može poboljšati ako "Dynamikbegr." u izborniku "Audio" podesite na "TV" (str. 92).
- ➔ Podesite "Audio-Abschwächer" u izborniku "Audio" na "Aus" (str. 91).

Drugi zvučni zapis ne može se snimiti ili reproducirati

- ➔ Dok snimate s priključene opreme, podesite "Line-Audio Eingang" u izborniku OPTIONS na "Zweikanal" (str. 60).
- ➔ Na DVD+RW, DVD-RW (Video mod)*, DVD+R ili DVD-R (Video mod)* diskove nije moguće snimiti višezjezične zapise (glavne i pomoćne). Za snimanje jezika, odaberite "Hauptkanal" ili "Nebenkanal" opcije "Zweikanaltonaufnahme." u izborniku "Aufnahme" prije snimanja (str. 93). Za snimanje glavnog i sporednog zvuka koristite DVD-RW/DVD-R (VR mod)*.
* samo RDR-GX220
- ➔ Osim DVD-RW/DVD-R (VR mod) diska, na druge diskove nije moguće snimiti glavni i pomoćni zvuk u isto vrijeme (samo RDR-GX220).
- ➔ Ako ste spojili AV pojačalo preko DIGITAL OUT (COAXIAL) priključnice i želite promijeniti zvučni zapis DVD-RW/DVD-R (VR mod) diska tijekom reprodukcije, podesite "Dolby Digital" u izborniku "Audio" na "D-PCM" (str. 91).

Reprodukcija

Nema reprodukcije diska.

- ➔ Disk je naopako umetnut. Umetnite disk u uložnicu s naljepnicom okrenutom prema gore.
- ➔ Disk je nepravilno uložen.
- ➔ Došlo je do kondenziranja vlage u unutrašnjosti uređaja. Izvadite disk i ostavite uređaj uključenim oko sat vremena dok vlaga ne ispari.
- ➔ Ako je disk snimljen u drugom rekorderu, reprodukcija nije moguća ako disk nije finaliziran (str. 45).

➔ *nastavlja se*

Disk se ne reproducira od početka.

- ➔ Aktivirana je funkcija nastavka reprodukcije (str. 63).
- ➔ Uložili ste disk čiji se Title ili DVD izbornik automatski pojavi odmah nakon umetanja diska. Upotrijebite izbornik za pokretanje reprodukcije.

Rekorder automatski pokreće reprodukciju.

- ➔ DVD VIDEO disk sadrži funkciju automatske reprodukcije.

Reprodukcija se automatski zaustavlja.

- ➔ Neki diskovi sadrže signal automatske pauze. Pri reprodukciji takvih diskova, uređaj se automatski zaustavlja kad prepozna taj signal.

Nije moguće koristiti neke funkcije (npr. stop, pretraživanje, usporena reprodukcija...).

- ➔ Ovisno o disku, možda nećete moći koristiti neke od navedenih funkcija. Pogledajte upute isporučene uz disk.

Nije moguće promijeniti jezik zvučnog zapisa.

- ➔ Na DVD disku kojeg reproducirate nisu snimljeni višejezični zapisi.
- ➔ DVD VIDEO ne omogućuje promjenu jezika zvučnog zapisa.
- ➔ Pokušajte promijeniti jezik pomoću izbornika na DVD VIDEO disku.

Nije moguće promijeniti ili isključiti jezik titlova.

- ➔ Na DVD VIDEO disk nisu snimljeni višejezični titlovi.
- ➔ DVD VIDEO ne omogućuje promjenu jezika titla.
- ➔ Pokušajte promijeniti jezik pomoću izbornika na DVD VIDEO disku.
- ➔ Nije moguće promijeniti titlove snimljene na ovom rekorderu.

Nije moguće mijenjati kut kamere.

- ➔ Na DVD VIDEO disku nema prizora snimljenih iz više kutova kamere.
- ➔ Pokušali ste promijeniti kut kamere dok indikator  nije bio prikazan na TV zaslonu (str. 63).
- ➔ DVD VIDEO ne omogućuje promjenu kuta kamere.
- ➔ Pokušajte promijeniti kut kamere pomoću izbornika na DVD VIDEO disku.
- ➔ Nije moguće mijenjati kut kamere kod naslova snimljenih na ovom rekorderu.
- ➔ Kut kamere ne može se promijeniti kod usporene reprodukcije ili tijekom pauze reprodukcije.

DivX video datoteke se ne mogu reproducirati.

- ➔ Datoteka nije snimljena u DivX formatu.
- ➔ Datoteka ima ekstenziju koja nije ".avi" ili ".divx".
- ➔ DivX format uloženog DATA-CD (DivX-Video)/DATA-DVD (DivX-Video) diska ne odgovara ISO 9660 Level 1/Level 2 ili Joliet standardu.
- ➔ DivX video datoteka je veća od 720 (širina) × 576 (visina).

Nije moguće reproducirati MP3 audio zapise.

- ➔ MP3 audio zapisi nisu snimljeni u formatu koji rekorder može reproducirati (str. 70).

Nije moguće reproducirati JPEG slikovne datoteke. (samo RDR-GX220)

- ➔ JPEG slikovne datoteke nisu snimljene u formatu koji rekorder može reproducirati (str. 70).
- ➔ Nije moguća reprodukcija progresivnih JPEG slika.

Snimanje/snimanje pomoću timera/editiranje

Nije moguće mijenjati broj programa koji se snima.

- ➔ Podesite ulaz TV prijemnika na "TV".

Snimanje ne počinje odmah nakon pritiska na tipku ● REC.

- ➔ Rekorderom možete rukovati tek nakon što s pokazivača nestanu natpisi "LOAD", "FORMAT" ili "INFOWRITE".

Ništa nije snimljeno iako je timer bio ispravno podešen.

- ➔ Tijekom snimanja je došlo do prekida napajanja.
- ➔ Interni sat rekordera je zaustavljen uslijed prekida napajanja dužeg od sat vremena. Podesite sat (str. 87).
- ➔ Program je isključen nakon podešavanja timera. Pogledajte "Podešavanje programa" na str. 82.
- ➔ Odspojite mrežni kabel iz utičnice i ponovo ga spojite.
- ➔ U OPTIONS izborniku je odabran "PDC/VPS-Suche Aus" (str. 52).
- ➔ Program sadrži signale za zaštitu autorskih prava, što sprječava snimanje.
- ➔ Drugo podešavanje timera preklapa se s ovim podešavanjem (str. 58).
- ➔ U rekorder nije umetnut DVD disk.
- ➔ Nema dovoljno prostora za snimanje.

Snimanje nije stalo odmah nakon pritiska na tipku ■ REC STOP.

- ➔ Rekorderu treba nekoliko sekundi za snimanje podataka o disku prije završetka snimanja.

Snimanje se ne prekida nakon pritiska na ■ STOP.

- ➔ Pritisnite ■ REC STOP.

Snimanje pomoću timera nije dovršeno ili nije krenulo od početka.

- ➔ Tijekom snimanja došlo je do prekida napajanja. Ako se napajanje nastavi tijekom snimanja, rekorder nastavlja sa snimanjem. Ako je prekid napajanja duži od sat vremena, podesite sat (str. 87).
- ➔ Programi podešeni timerom se preklapaju (str. 58).
- ➔ Na disku nema dovoljno prostora.
- ➔ Aktivna je funkcija PDC/VPS.

Obrisan je prethodno snimljeni sadržaj.

- ➔ Podaci snimljeni na DVD pomoću računala neće se reproducirati na ovom rekorderu i brišu se kad uložite disk.

PDC/VPS funkcija ne radi.

- ➔ Provjerite jesu li vrijeme i datum točno podešeni.
- ➔ Provjerite jeste li podesili točno PDC/VPS vrijeme (možda je u pitanju pogreška u TV vodiču). Ako program koji želite snimati ne prenosi točne PDC/VPS informacije, rekorder ne snima.
- ➔ Ako je prijem loš, PDC/VPS signal se može promijeniti i rekorder možda neće početi snimati.
- ➔ Podešena je funkcija "PDC/VPS-Suche Aus" (str. 52).

Snimanje/editiranje nije moguće.

- ➔ DVD-RW i DVD-R se ne može reproducirati (str. 8) niti editirati (str. 74) (samo RDR-GX120).

➔ *nastavlja se*

Snimanje s opreme pomoću timera

Ništa nije snimljeno iako ste ispravno podesili sinkronizirano snimanje.

- ➔ Zaboravili ste isključiti spoenu opremu. Isključite spoenu opremu i podesite rekorder u pauzu sinkroniziranog snimanja (str. 59).
- ➔ Rekorder nije bio podešen u pripravno stanje sinkroniziranog snimanja. Pritisnite ➔ ● SYNCHRO REC kako biste uključili pripravno stanje za snimanje. Provjerite je li se pri tome uključio indikator SYNCHRO REC na prednjoj strani uređaja (str. 59).
- ➔ Uređaj nije spojen u priključnicu LINE 3/DECODER na rekorderu.
- ➔ Rekorder je spojen na TV izlaz dodatne opreme.

Sinkronizirano snimanje nije dovršeno.

- ➔ Podešenja timera za spoenu opremu i rekorder se preklapaju (str. 60).
- ➔ Došlo je do prekida napajanja tijekom snimanja.

Rekorder automatski počinje snimati čim uključite satelitski prijemnik.

- ➔ Aktivirana je funkcija sinkroniziranog snimanja. Isključite satelitski prijemnik i funkciju sinkroniziranog snimanja (str. 59).

Pokazivač

Sat je stao.

- ➔ Iznova podesite točno vrijeme (str. 87).
- ➔ Sat se zaustavio uslijed prekida napajanja dužeg od jednog sata. Ponovo podesite sat (str. 87).

Trepće indikator TIMER REC.

- ➔ Na disku nema dovoljno slobodnog prostora.
- ➔ U rekorderu nema diska na kojeg se može snimati.
- ➔ Uloženi DVD disk je zaštićen.

Neispravan indikator moda snimanja.

- ➔ Snimite li zapis kraći od tri minute, indikator koji je vidljiv tijekom reprodukcije neće biti u skladu s odabranim modom snimanja. Stvarni mod snimanja uvijek će biti u skladu s odabranim podešenjem, a ne s indikatorom tijekom snimanja.
- ➔ Nakon reprodukcije naslova snimljenih u EP i SLP modu, oznaka moda snimanja može se promijeniti ovisno o snimljenom programu.

Sat se ne pojavljuje na pokazivaču na prednjoj strani uređaja.

- ➔ Opcija "Anzeige" u izborniku "Sonstige" podešena je na "Strom sparen" (str. 96).

Daljinski upravljač

Daljinski upravljač ne radi.

- ➔ Baterije su slabe.
- ➔ Daljinski upravljač je predaleko od rekordera.
- ➔ Kôd proizvođača je vraćen na početno podešenje nakon zamjene baterija. Podesite kôd (str. 22).
- ➔ Daljinski upravljač nije usmjeren prema senzoru na rekorderu.
- ➔ Za rekorder i daljinski upravljač su podešeni različiti komandni načini rada. Podesite ih tako da budu jednaki (str. 23). Standardno podešenje komandnog moda za isporučeni daljinski upravljač je DVD3.
- ➔ Pritisnite ■ (stop) na uređaju dok je rekorder isključen za provjeru komandnog moda daljinskog upravljača.

Ostalo

Rekorder ne radi kako treba.

- ➔ Ponovno pokrenite rekorder. Tipku **I/⏻** držite pritisnutu dulje od 10 sekundi dok se ne pojavi poruka "WELCOME" na pokazivaču.
- ➔ Statički elektricitet i druge smetnje mogu utjecati na rad uređaja. Isključite rekorder i pričekajte sa se na pokazivaču pojave znamenke sata uređaja. Odspojite zatim mrežni kabel iz utičnice i ponovo ga utaknite nakon nekog vremena.

Na pokazivaču je vidljivo pet brojeva ili slova.

- ➔ Aktivirana je automatska dijagnostička funkcija (pogledajte tablicu na str. 106).

Uložnica diska se ne otvara nakon pritiska na tipku **⏻** (otvaranje/zatvaranje).

- ➔ Nakon snimanja ili editiranja diska će možda biti potrebno nekoliko sekundi za otvaranje uložnice diska. Razlog tome je dodavanje podataka na disk.

Uložnica diska se ne otvara i na pokazivaču se pojavljuje poruka "LOCKED".

- ➔ Uložnica diska je zaključana. Isključite zaštitu od djece (str. 64).

Uložnica diska se ne otvara i na pokazivaču se pojavljuje poruka "TRAY LOCKED".

- ➔ Obratite se svom Sony prodavatelju ili ovlaštenom Sony servisu.

Uložnica diska se ne otvara nakon pritiska na tipku **⏻** (otvaranje/zatvaranje) i disk se ne može izvaditi.

- ➔ Isključite rekorder. Nakon što se pojavi sat na pokazivaču, odspojite mrežni kabel. Ponovno spojite mrežni kabel dok držite pritisnutom tipku **⏻** na uređaju. Otpustite tipku nakon što se uložnica otvori. Nakon toga, držite oko 10 sekundi pritisnutu tipku **I/⏻** dok se na pokazivaču ne pojavi natpis "WELCOME".

Na pokazivaču je vidljiva poruka "RECOVERY".

- ➔ Nakon uključenja rekordera aktivirala se funkcija ponovnog podešavanja rekordera jer je tijekom snimanja bio isključen ili je došlo do prekida napajanja. Ostavite rekorder uključenim dok poruka "RECOVERY" ne nestane s pokazivača.

Na pokazivaču je vidljiva poruka "FAN ERROR".

- ➔ Provjerite nije li blokiran otvor za zrak na stražnjoj strani uređaja. Odmah isključite utikač iz utičnice. Ostavite rekorder neko vrijeme isključen. Ponovno priključite mrežni kabel i pritisnite tipku **I/⏻** na rekorderu.

Čuje se mehanički zvuk dok je rekorder isključen.

- ➔ Tijekom automatskog podešavanja sata ili kod pretraživanja programa za PDC/VPS funkciju, mogu se čuti razni zvukovi (poput zvuka ugrađenog ventilatora) čak i dok je uređaj isključen. Ovo ne predstavlja kvar.
- ➔ Kako bi se ventilator što rjeđe uključivao, podesite "Energiesparmodus" u izborniku "Sonstige" (str. 97) na "Ein".

Automatska dijagnostička funkcija (ako se na pokazivaču pojave slova ili brojke)

Kad se aktivira automatska dijagnostička funkcija, kako bi spriječila neispravan rad uređaja, na pokazivaču će se prikazati 5 znakova servisnog broja (Na primjer: C 13 00), odnosno, kombinacija slova i brojki. U tom slučaju, provjerite sljedeću tablicu.

Prva tri znaka servisnog broja	Uzrok i/ili postupak otklanjanja problema
C 13	DVD disk je zaprljan. ➔ Očistite disk mekom krpom.
C 31	DVD/CD disk nije ispravno umetnut. ➔ Otvorite uložnicu i ispravno umetnite disk.
E XX (xx je broj)	Aktivirala se automatska dijagnostička funkcija kako bi spriječila neispravan rad uređaja. ➔ Obratite se Sony prodavaču ili ovlaštenom Sony servisu i navedite pet znakova servisnog broja. Primjer: E 61 10

Napomene o ovom rekorderu

Rad uređaja

- Ako rekorder donesete izravno iz hladnog prostora u topliji prostor ili ako je smješten u jako vlažnom prostoru, može se kondenzirati vlaga na lećama rekordera. Ako se to dogodi, rekorder možda neće radi ispravno. U tom slučaju, izvadite disk iz uložnice i ostavite rekorder uključen oko pola sata dok vlaga ne ispari.
- Dok prenosite rekorder, izvadite disk jer se u protivnom disk može oštetiti.

Podešavanje glasnoće

Nemojte previše pojačavati glasnoću tijekom slušanja vrlo tihih dijelova jer prilikom naglog pojačanja glasnoće može doći do oštećenja zvučnika.

Čišćenje

Kućište, ploču i kontrole čistite mekom krpom lagano navlaženom u otopini blagog deterdženta. Nemojte koristiti abrazivne spužve, zrnata sredstva ili otapala poput alkohola i benzina.

Napomene o čišćenju diskova i proizvodima za čišćenje diskova i leće

Nemojte koristiti komercijalne diskove za čišćenje niti sredstva za čišćenje diskova i leće (tekućine ili raspršivače) jer oni mogu prouzročiti kvar na rekorderu.

Napomene o diskovima

- Nemojte dodirivati površinu diska; uvijek ga pridržavajte za rub. Prašina, otisci prstiju ili ogrebotine na disku mogu prouzročiti nepravilnosti u radu.



- Ne izlažite diskove izravnom sunčevom svjetlu ili izvorima topline i ne ostavljajte ih u vozilu parkiranom na suncu.
- Nakon uporabe, vratite disk u kutiju.
- Brišite disk krpom ravnim potezima od središta prema rubu.



- Nemojte koristiti otapala poput benzina, razrjeđivača ili komercijalna sredstava za čišćenje ili antistatičke raspršivača za vinilne ploče.
- Nemojte koristiti sljedeće diskove:
 - Nestandardnih oblika (srcolikih, četvrtastih, itd.).
 - Diskove s etiketama ili naljepnicama.
 - Diskove s ljepljivim vrpcama.

Tehnički podaci

Sustav

Laser: Poluvodički laser

Pokrivenost programa:

PAL (B/G, D/K, I)
VHF: E2 do E12, R1 do R12, Italija A do H, Irska A do J, Južna Afrika 4 do 13
UHF: E21 do E69, R21 do R69, B21 do B69
CATV: S01 do S05, S1 do S20
HYPER: S21 do S41

Navedena pokrivenost programa samo označava prijem signala unutar navedenih opsega, dok prijem signala u svim uvjetima nije zajamčen. Podrobnosti potražite u odlomku "Programi koji se mogu primati" (str. 83).

Video prijem: Sustav frekvencijske sintetizacije

Audio prijem: Split Carrier sustav

Antenski izlaz: 75-ohmski asimetrični antenski priključak

Timer: Sat: Kvarcni/Prikaz sata: 24-satni format (digitalni)/Trajanje pomoćne memorije: 1 sat

Format snimanja slike: MPEG-2, MPEG-1

Format snimanja zvuka/brzina bita:
Dolby Digital (2 kanala) 256 kbps/
128 kbps (u modu EP i SLP)

Ulazi i izlazi

LINE 2 OUT (samo RDR-GX220)

(AUDIO): Cinch priključnica/2 Vrms/
10 kiloohma

(VIDEO): Cinch priključnica/1 Vp-p

(S VIDEO): 4-pinski mini DIN/Y:

1 Vp-p,

C: 0,3 Vp-p (PAL)

LINE 2 IN

(AUDIO): Cinch priključnica/2 Vrms/više
od 22 kiloohma

(VIDEO): Cinch priključnica/1 Vp-p

(S VIDEO): 4-pinski mini DIN/Y:

1 Vp-p,

C: 0,3 Vp-p (PAL)

LINE 1 – TV: 21-pinski

CVBS IN/OUT

S-Video/RGB OUT (upstream uređaji)

LINE 3/DECODER: 21-pinski

CVBS IN/OUT

S-Video/RGB IN

(RGB signal se ne može snimati)

S-Video OUT (downstream uređaji)

Decoder

DIGITAL OUT (COAXIAL):

Phono priključnica/0,5 Vp-p/75 ohma

COMPONENT VIDEO OUT:

(Y, P_B/C_B, P_R/C_R) (samo RDR-GX220):

Cinch priključnica/Y: 1 Vp-p,

P_B/C_B: 0,7 Vp-p,

P_R/C_R: 0,7 V p-p

Općenito

Napajanje: 220 – 240 V AC, 50/60 Hz

Potrošnja:

RDR-GX120: 20 W

RDR-GX220: 22 W

Dimenzije:

približno 430 × 58 × 291 mm (š/v/d),
uključujući dijelove koji strše i komande

Masa:

približno 3,1 kg

Radna temperatura: 5°C do 35°C

Radna vlažnost zraka: 25% do 80%

Isporučeni pribor:

Mrežni kabel (1)

Antenski kabel (1)

Daljinski upravljač (1)

R6 (veličina AA) baterije (2)

Dizajn i tehnički podaci podložni su promjeni bez prethodne najave.

Proizvođač ne preuzima odgovornost za eventualne tiskarske pogreške.

Kompatibilni televizijski sustavi

Ovaj rekorder je namijenjen snimanju u PAL sustavu i reprodukciji u PAL ili NTSC sustavu.

Vodič kroz dijelove i upravljanje

Za podrobnosti, pogledajte stranice u zagradama.

Daljinski upravljač

RDR-GX120

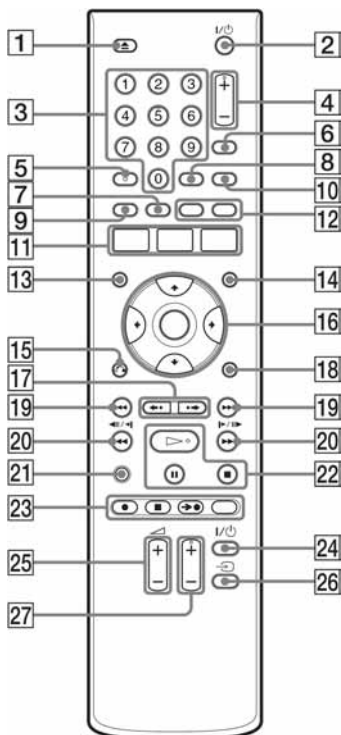

RDR-GX220

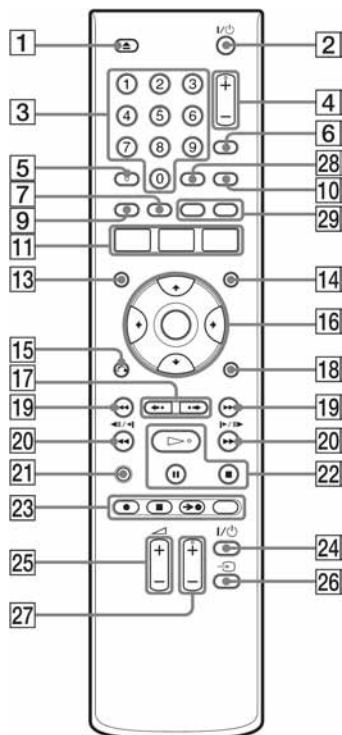

- 1 Tipka (otvaranje/zatvaranje) (34)
- 2 Tipka (uključenje/pripravno stanje) (25)
- 3 Brojčane tipke (54, 69)
Brojčana tipka 5 ima ispuščenje*.
- 4 Tipke PROG (program) +/- (35)
Tipka + ima ispuščenje*.
- 5 Tipka AUDIO (65)
Tipka AUDIO ima ispuščenje*.
- 6 Tipka INPUT SELECT (60)
- 7 Tipka MENU (62)
- 8 Tipka SET (25)
- 9 Tipka TOP MENU (62)

- 10 Tipka TV/DVD (22)
- 11 Tipka SYSTEM MENU (82)
Tipka TITLE LIST (37, 62, 75)
Tipka TIMER (51, 54)
- 12 Tipka SUBTITLE (65)
Tipka ANGLE (65)
- 13 Tipka DISPLAY (39)
- 14 Tipka TIMER LIST (57)
- 15 Tipka RETURN (57)
- 16 Tipka /ENTER (25)
- 17 Tipke (ponavljanje)/ (preskakanje) (37, 70)

- 18 Tipka OPTIONS (47)
- 19 Tipke ◀◀/▶▶ (odabir prema naprijed/natrag) (65)
- 20 Tipke ◀◀◀◀||◀◀/▶▶▶▶ (pretraživanje/usporena reprodukcija/sliku po sliku) (65)
- 21 Tipka TIME/TEXT (39)
- 22 Tipka ▷ (reprodukcija) (62)
 - || (pauza) tipka (65)
 - (stop) tipka (62)
 - Tipka ▷ ima ispuščenje*.
- 23 ● REC tipka (35)
 - REC STOP tipka (35)
 - ● SYNCHRO REC tipka (59)
 - REC MODE tipka (35)
- 24 Tipka TV I/⏻ (uključenje/pripravno stanje) (22)
- 25 Tipke TV ◁ (glasnoća) +/- (22)
- 26 Tipka TV ↺ (22)
- 27 Tipke TV PROG (TV program) +/- (22)
 - Tipka + ima ispuščenje*.
- 28 Tipka SUBTITLE (65)
- 29 Tipke CHAPTER MARK (77)
 - Tipka CHAPTER MARK ERASE (77)

* Ispuščenje služi kao orijentacija pri upravljanju rekorderom.

Prednja strana uređaja

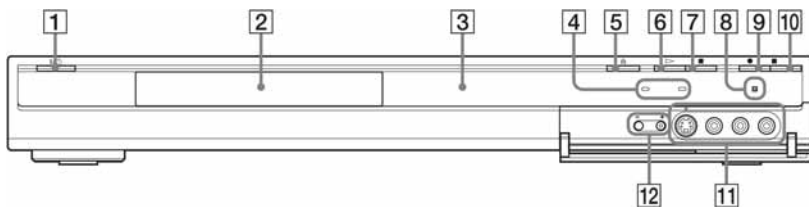

- 1 Tipka I/O (uključenje/pripravno stanje) (25)
- 2 Uložnica diska (34)
- 3 Pokazivač (40, 112)
- 4 Indikator TIMER REC (51)
Indikator SYNCHRO REC (59)
- 5 Tipka ⏮ (otvaranje/zatvaranje uložnice diska) (34)
- 6 Tipka ⏹ (reprodukcija) (62)
- 7 Tipka ■ (stop) (62)
- 8 (senzor daljinskog upravljača) (22)
- 9 Tipka ● REC (35)
- 10 Tipka ■ REC STOP (35)
- 11 Priklučnice LINE 2 IN (S VIDEO/VIDEO/L (mono) AUDIO R) (28)
- 12 Tipke PROGRAM +/- (35)
Tipka + ima ispuščenje*.

* Ispuščenje služi kao orijentacija pri upravljanju rekorderom.

Pokazivač na prednjoj strani uređaja

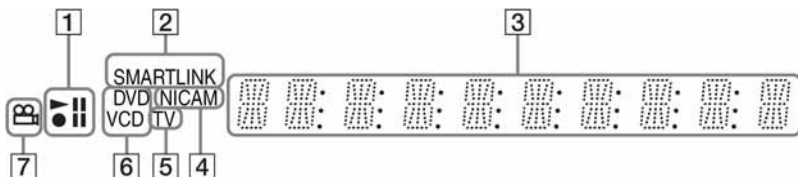

- 1 Status reprodukcije/snimanja
- 2 Indikator SMARTLINK (17)
- 3 Indikatori za (40):
 - vrijeme reprodukcije/preostalo vrijeme
 - broj trenutnog naslova/poglavlja/zapisa/indeksnog broja
 - vrijeme snimanja/mod snimanja
 - sat
 - broj programa
- 4 Indikator NICAM (50)
- 5 Indikator TV (35)
- 6 Vrsta diska*
- 7 Indikator (kut kamere) (65)

* DATA-CD diskovi prikazuju se kao "CD".

Savjet

Možete isključiti pokazivač dok je rekorder isključen tako da podesite opciju "Anzeige" na "Strom sparen" u izborniku "Sonstige" (str. 96).

Stražnja strana uređaja

RDR-GX120

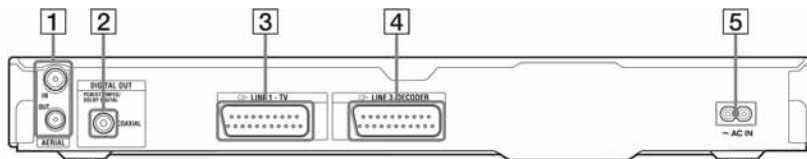

RDR-GX220

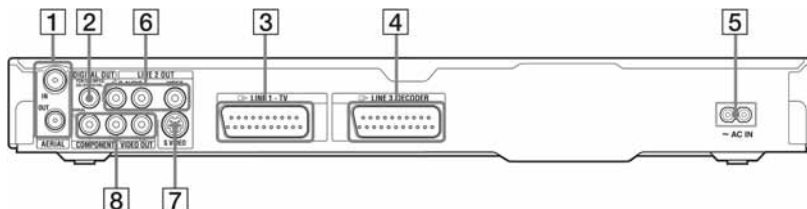

- 1** Priključnica AERIAL IN/OUT (14)
- 2** Priključnice DIGITAL OUT (COAXIAL) (19)
- 3** Priključnica LINE 1 – TV (15)
- 4** Priključnica LINE 3/DECODER (27)
- 5** Priključnica AC IN (21)
- 6** Priključnice LINE 2 OUT (R-AUDIO-L/VIDEO) (15, 19)
- 7** Priključnica LINE 2 OUT (S VIDEO) (15)
- 8** Priključnice COMPONENT VIDEO OUT (Y, P_B/C_B, P_R/C_R) (15)

Popis kodova jezika

Podrobnije podatke potražite na str. 96.

Nazivi jezika odgovaraju ISO 639: 1988 (E/F) standardu.

Kôd	Jezik	Kôd	Jezik	Kôd	Jezik	Kôd	Jezik
1027	Afarski	1183	Irski	1347	Maorski	1507	Samoanski
1028	Abkazijanski	1186	Škotski Gelik	1349	Makedonski	1508	Šonaski
1032	Afrikaans	1194	Galijski	1350	Malajalamski	1509	Somalijski
1039	Amharički	1196	Guaranski	1352	Mongolski	1511	Albanski
1044	Arapski	1203	Gudžaraski	1353	Moldavijski	1512	Srpski
1045	Asameski	1209	Hauski	1356	Maratijski	1513	Sisvati
1051	Ajmarski	1217	Hindski	1357	Malajski	1514	Sesoto
1052	Azerbejdžanski	1226	Hrvatski	1358	Malteški	1515	Sudanski
1053	Baškirski	1229	Madžarski	1363	Burmski	1516	Švedski
1057	Bjeloruski	1233	Armenski	1365	Naurski	1517	Svahili
1059	Bugarski	1235	Interlingua	1369	Nepalski	1521	Tamilski
1060	Biharski	1239	Interlingue	1376	Nizozemski	1525	Telugu
1061	Bislamski	1245	Inupijak	1379	Norveški	1527	Tadžik
1066	Bengalski; Bangla	1248	Indonezijski	1393	Okitanski	1528	Tai
1067	Tibetanski	1253	Islandski	1403	(Afanski) Oromo	1529	Tigrinjski
1070	Bretonski	1254	Talijanski	1408	Orijski	1531	Turkmenski
1079	Katalanski	1257	Hebrejski	1417	Pendžapski	1532	Tagaloški
1093	Korzikanski	1261	Japanski	1428	Poljski	1534	Setsvanski
1097	Češki	1269	Jidiš	1435	Paštosi	1535	Tonga
1103	Velški	1283	Javanski	1436	Portugalski	1538	Turski
1105	Danski	1287	Gruzijski	1463	Kečuanski	1539	Tsonga
1109	Njemački	1297	Kazahstanski	1481	Reto-romanski	1540	Tatarski
1130	Butanski	1298	Grenlandski	1482	Kirundski	1543	Tvi
1142	Grčki	1299	Kambodžijski	1483	Rumunjski	1557	Ukrajinski
1144	Engleski	1300	Kannada	1489	Ruski	1564	Urdu
1145	Esperanto	1301	Korejski	1491	Kinjarvandski	1572	Uzbeški
1149	Španjolski	1305	Kašmirski	1495	Sanskrt	1581	Vijetnamski
1150	Estonski	1307	Kurdski	1498	Sindi	1587	Volapuk
1151	Baskijski	1311	Kirgiški	1501	Sango	1613	Volof
1157	Perzijski	1313	Latinski	1502	Hrvatsko-srpski	1632	Ksosa
1165	Finski	1326	Lingalski	1503	Singaleški	1665	Joruba
1166	Fidži	1327	Laotinski	1505	Slovački	1684	Kineski
1171	Fareski	1332	Litvanski	1506	Slovenski	1697	Zulu
1174	Francuski	1334	Latvijski; Letiš				
1181	Frizijski	1345	Malaški			1703	Neodređeno

Kodovi područja

Podrobnije podatke potražite na str. 94.

Kôd	Područje	Kôd	Područje	Kôd	Područje	Kôd	Područje
2044	Argentina	2174	Francuska	2362	Meksiko	2149	Španjolska
2047	Australija	2248	Indija	2376	Nizozemska	2499	Švedska
2046	Austrija	2238	Indonezija	2379	Norveška	2086	Švicarska
2057	Belgija	2254	Italija	2390	Novi Zeland	2528	Tajland
2070	Brazil	2276	Japan	2109	Njemačka	2184	Velika Britanija
2090	Čile	2079	Kanada	2427	Pakistan		
2115	Danska	2092	Kina	2436	Portugal		
2424	Filipini	2304	Koreja	2489	Rusija		
2165	Finska	2363	Malezija	2501	Singapur		