

Sustav stereo gramofona

Upute za upotrebu

Početak rada

Slušanje gramofonske ploče

Snimanje
gramofonske ploče

Održavanje

Dodatne informacije

Vlasnikova evidencija

Broj modela i serijski brojevi nalaze se na stražnjoj strani. Upišite te brojeve na mjestu u nastavku. Ti će vam brojevi trebati prilikom kontaktiranja prodavača proizvoda tvrtke Sony u vezi s ovim proizvodom.

Broj modela PS-HX500

Serijski broj _____

UPOZORENJE

Kako biste smanjili rizik od požara ili električnog udara, ne izlažite uređaj kiši ili vlazi.

Adapter za izmjeničnu struju namijenjen je za upotrebu u suhom, zatvorenom prostoru.

Kako biste smanjili rizik od požara, ne prekrivajte ventilacijski otvor uređaja novinama, stolnjacima, zavjesama itd. Uređaj ne izlažite otvorenim izvorima vatre (na primjer, upaljene svijeće).

Kako biste smanjili rizik od požara ili električnog udara, uređaj ne izlažite kapanju ili polijevanju i na njega ne stavljajte predmete napunjene tekućinom kao što su vaze.

Nemojte postavljati uređaj u zatvoreni prostor kao što je policu za knjige ili ugrađena vitrina.

Adapter za izmjeničnu struju ne smije biti prekriven i smije se upotrebljavati samo pri temperaturi okoline do 40°C.

Jedinica nije isključena iz struje ako je priključena u strujnu utičnicu, čak i ako je sama jedinica isključena.

Budući da se glavni utikač adaptera za napajanje izmjeničnom strujom upotrebljava za isključivanje adaptera iz struje, spojite ga u lako dostupnu strujnu utičnicu. Ako primijetite neuobičajeno ponašanje adaptera, odmah isključite glavni utikač iz strujne utičnice.

Adapter za izmjeničnu struju nije dostupan za popravak i treba ga odmah prestati upotrebljavati kada je oštećen ili neispravan.

**OPREZ: OPASNOST OD STRUJNOG UDARA
UPOTREBLJAVAJTE ISKLJUČIVO NA
SUHIM MJESTIMA**

Polaritet izlaza istosmjerne struje adaptera za izmjeničnu struju



Obavijest za korisnike: sljedeće informacije primjenjive su samo na opremu koja se prodaje u državama koje primjenjuju direktive EU.

Proizvod je proizveden u ime tvrtke ili ga je proizvela tvrtka Sony Corporation, 1-7-1 Konan Minato-ku Tokio, 108-0075 Japan. Upiti koji se odnose na usklađenost proizvoda sa zakonodavstvom Europske unije trebaju se uputiti ovlaštenom predstavniku, Sony Belgium, bijkantor van Sony Europe Limited, Da Vincilaan 7-D1, 1935 Zaventem, Belgija. Ako imate pitanja vezana uz servis ili jamstvo, obratite se na adrese navedene u zasebnim dokumentima o servisu i jamstvu.

Za korisnike u Europi



Odlaganje stare električne i elektroničke opreme (primjenjivo u Europskoj uniji i drugim europskim državama s odvojenim sustavima za prikupljanje otpada)

Simbol na proizvodu ili njegovom pakiranju označava da se proizvod ne smije odlagati kao kućanski otpad. Umjesto toga mora se odložiti na odgovarajuće odlagalište za recikliranje električne i elektroničke opreme. Ispravnim odlaganjem ovog proizvoda pomažete u sprječavanju mogućih negativnih posljedica za okoliš i ljudsko zdravlje do kojih bi moglo doći neispravnim odlaganjem ovog proizvoda. Recikliranje materijala pomaže u očuvanju prirodnih resursa. Dodatne informacije o recikliranju ovog proizvoda zatražite od lokalne gradske uprave, komunalne službe za zbrinjavanje otpada ili u trgovini u kojoj ste kupili proizvod.

Valjanost CE oznake ograničena je samo na države gdje se zakonski primjenjuje, prvenstveno države članice EGP-a (Europskog gospodarskog prostora).

Ova oprema s kabelom za povezivanje kraćim od 3 metra ispitana je i u skladu je s ograničenjima navedenima u regulativi o elektromagnetskoj kompatibilnosti (EMC).

Značajke

PS-HX500 je sustav stereo gramofona predviđen za analognu reprodukciju gramofonskih ploča. Povezivanjem računala s gramofonom možete koristiti aplikaciju za snimanje predviđenu isključivo za ovaj gramofon za snimanje audiozapisa s gramofonske ploče kao izvora zvuka visoke rezolucije.

Možete reproducirati snimljene audio izvore visoke rezolucije tako da ih prenesete na kompatibilan audio uređaj ili upotrijebite računalni softver koji podržava reprodukciju zvuka visoke rezolucije.

Prva upotreba gramofona

Najprije morate sastaviti gramofon. Pažljivo pročitajte upute iz ovog priručnika i sastavite gramofon. (Pogledajte stranicu 9.)

Slušanje gramofonske ploče

Gramofon nema ugrađeni zvučnik. Za slušanje gramofonske ploče trebate povezati audio uređaj, primjerice stereo sustav ili pojačalo, s gramofonom pomoću priloženih PHONO kabela i reproducirati gramofonsku ploču. (Pogledajte stranicu 14.)

Snimanje audiozapisa na računalo

Morate povezati računalo s gramofonom putem USB ulaza i instalirati aplikaciju za snimanje zvuka visoke rezolucije na računalo. (Pogledajte stranicu 18.)

Napomena

Ovaj gramofon nije analogni uređaj za reprodukciju ploča predviđen da ga koristi DJ (Disk Jockey). Zaustavljanje ili obrtanje okretanja gramofonske ploče rukom uzrokovat će kvar.

Informacije o priručnicima



Upute za upotrebu (ovaj priručnik)

Navedene su osnovne radnje za ovaj gramfon, uključujući sastavljanje gramofona, reprodukcija i snimanje gramofonske ploče kao i održavanje sustava, nabava potrošnih sastavnih dijelova i rješavanje problema.



Pomoć za snimač zvuka visoke rezolucije (mrežni priručnik)

Opisuje radnje aplikacije za snimanje zvuka visoke rezolucije za snimanje audiozapisa s gramofonskih ploča na računalo. Za prikaz pomoći posjetite <http://rd1.sony.net/help/ha/hrar/>.



Napomena

Za upotrebu aplikacije za snimanje zvuka visoke rezolucije morate se povezati s internetom i preuzeti i instalirati aplikaciju na računalo.

Sadržaj

Vlasnikova evidencija	2
Značajke.....	3
Informacije o priručnicima	4
Dijelovi i kontrole.....	6

Početak rada

Sadržaj kutije	8
Sastavljanje gramofona	9
Pričvršćivanje poklopca za zaštitu od prašine	13

Slušanje gramofonske ploče

Povezivanje audio uređaja	14
Reprodukcija gramofonske ploče.....	15

Snimanje gramofonske ploče

Snimanje audiozapisa na računalo	18
---	----

Održavanje

Čišćenje gramofonske igle	20
Zamjena gramofonske igle	20
Zamjena pogonskog remena.....	21
Čišćenje poklopca za zaštitu od prašine i kućišta gramofona	22

Dodatne informacije

Mjere opreza.....	23
Rješavanje problema.....	23
Jamstvena kartica i usluge popravka	25
Specifikacije	26
Web-mjesta korisničke podrške.....	27
Kazalo	27

Dijelovi i kontrole

Prednja strana

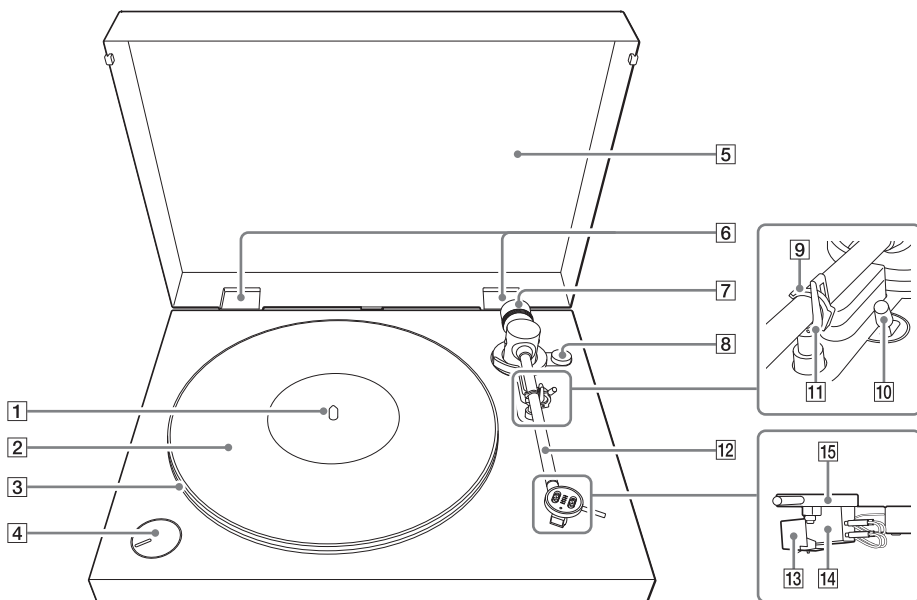

1 Osovina (str. 9)

2 Gumena podloga (str. 8, 10)

3 Tanjur (str. 8, 9)

Položite tanjur na osovinu tijekom sastavljanja gramofona. Ima pogonski remen omotan na stražnjoj strani.

4 Okretni prekidač (gumb) SPEED/POWER (str. 16, 19)

Okrenite gumb da biste uključili/isključili gramofon ili odabrali brzinu okretanja koja odgovara gramofonskoj ploči za reprodukciju.

5 Poklopac za zaštitu od prašine (str. 8, 13)

6 Šarke poklopca za zaštitu od prašine (str. 8, 13)

7 Protuuteg (str. 8, 11)

Okrenite protuuteg da biste prilagodili balans gramofonske ručice i pritisak gramofonske igle nakon sastavljanja gramofona.

8 Gumb protiv preskakanja (str. 10, 12)

Okrenite taj gumb da biste prilagodili silu protiv preskakanja nakon sastavljanja gramofona.

9 Zaključavanje gramofonske ručice (str. 11, 16, 17)

Zaključajte gramofonsku ručicu da biste je zaštitili od fizičkog udara kada ne namjeravate reproducirati gramofonsku ploču.

10 Ručica za podizanje gramofonske ručice (str. 16)

Upotrijebite tu ručicu da biste podigli ili spustili gramofonsku ručicu. Gramofonska ručica polako se spušta.

11 Postolje gramofonske ručice (str. 11, 17)

Ovdje postavite gramofonsku ručicu kada ne reproducirate gramofonsku ploču.

12 Gramofonska ručica
(str. 10, 16, 17)

14 Kućište uložka (str. 21)

13 Gramofonska igla (str. 21)

15 Umetnica gramofonske igle (str. 16)

Napomena

Gramofonska igla iznimno je precizan sastavni dio. Pažljivo njome rukujte kako ne bi došlo do oštećenja.

Stražnja strana

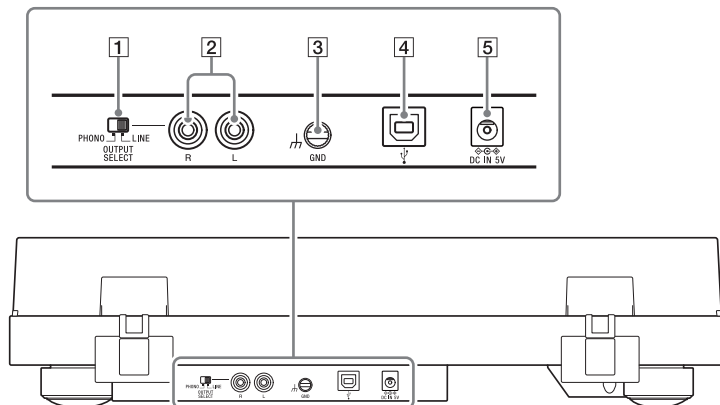

1 Prekidač PHONO/LINE (str. 14)

Upotrijebite taj prekidač da biste odabrali vrstu audio izlaza koji odgovara povezanom audio uređaju, kao što je stereo sustav ili pojačalo.

2 Audio izlaz (str. 14)

3 Priključak uzemljenja (str. 14)

4 USB ulaz (vrste B) (str. 18)

Upotrijebite taj ulaz za povezivanje računala za snimanje.

5 DC IN (str. 15)

Početak rada

Sadržaj kutije

Provjerite imate li svu dodatnu opremu navedenu u nastavku. Ako nešto nedostaje, obratite se dobavljaču ili posjetite web-mjesto korisničke podrške. (Pogledajte stranicu 27.)

- Tanjur (s pogonskim remenom) (1)

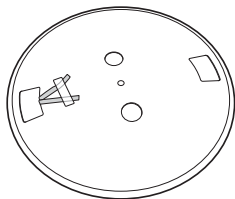

- Gumena podloga (1)

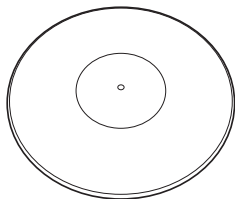

- Protuuteg (1)



- Poklopac za zaštitu od prašine (1)

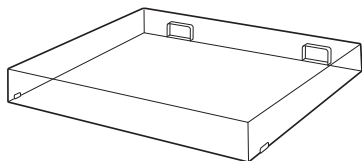

- Adapter 45 o/min (1)
Stavite adapter na osovinu za reprodukciju gramofonske ploče od 17 cm.



- Šarke poklopca za zaštitu od prašine (2)

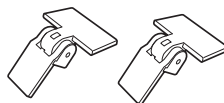

- Adapter za izmjeničnu struju (1)

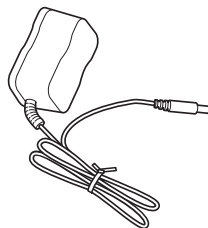

- PHONO kabeli sa žicama za uzemljenje (1)

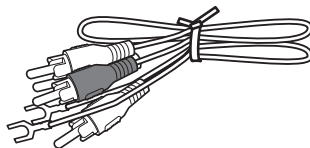

- USB kabel (1)

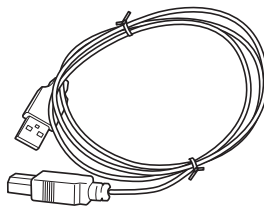

- Upute za upotrebu (ovaj priručnik)
- Jamstvena kartica
- Registracijska kartica vlasnika (za korisnike u SAD-u)

Napomena

Spremite ambalažu za slučaj potrebe transporta gramofona, primjerice za popravak.

Sastavljanje gramofona

Napomena

Nemojte priključivati gramofon u strujnu utičnicu pomoću adaptera za izmjeničnu struju dok ne završite sa sastavljanjem.

Mjere opreza vezane uz postavljanje

- Jedinicu postavite na ravnu površinu.
- Izbjegavajte postavljanje jedinice pored električnih uređaja (kao što su televizor, sušilo za kosu ili fluorescentna svjetiljka) koji mogu uzrokovati smetnje ili šum.
- Jedinicu postavite na mjesto gdje neće biti izložena vibracijama, primjerice od zvučnika, lupanja vratima itd.
- Jedinicu držite podalje od izravne sunčeve svjetlosti, ekstremnih temperatura i prekomjerne prašine i vlage.
- Jedinicu držite podalje od elektroničkih uređaja koji mogu emitirati radijske valove ili elektromagnetski šum.

Pričvršćivanje tanjura

1 Položite tanjur na osovinu.

Držite tanjur ravno tijekom polaganja na osovinu.

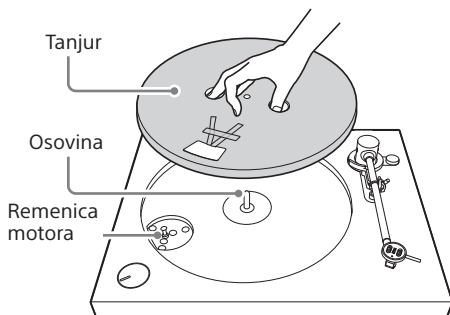

Napomena

Čvrsto držite tanjur kako ne bi ispio jer to može prouzročiti ozljede ili oštećenje gramofona.

2 Okrenite tanjur u položaj u kojem vidite remenicu motora kroz pravokutni otvor s vrhovima crvene vrpce zalijepljenima na tanjuru.

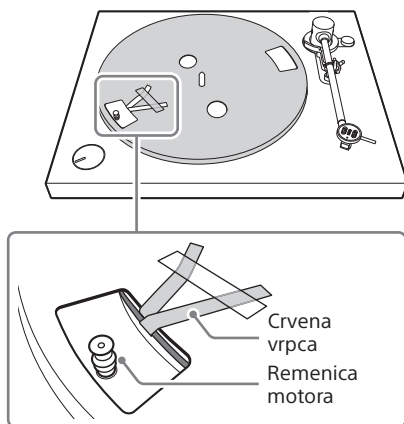

- 3** Odljepite ljepljivu vrpcu, povucite i držite crvenu vrpcu, a zatim zakvačite pogonski remen oko remenice motora.

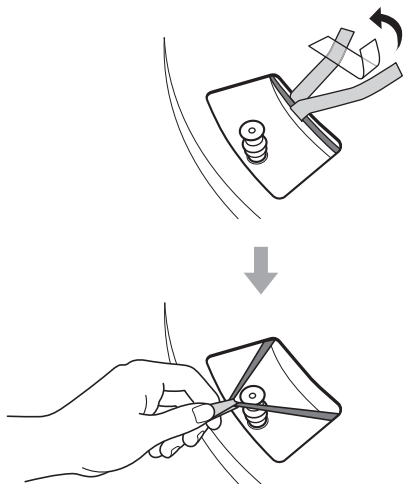

Napomena

- Nemojte zakretati pogonski remen.
- Obavezno ga uklonite kada zakvačite pogonski remen oko remenice motora.

- 4** Postavite gumenu podlogu na tanjur.

Napomena

Provjerite je li zakošena strana gumene podloge okrenuta prema naprijed. Na stražnju stranu gume otisnut je znak SONY.

Prilagodba balansa gramofonske ručice

Prilagodite balans gramofonske ručice kako bi gramofonska ručica bila balansirana vodoravno (balans nula) i kako bi se primijenio pravilan pritisak gramofonske igle na gramofonsku ploču.

- 1** Uklonite zaštitni pokrov gramofonske igle.

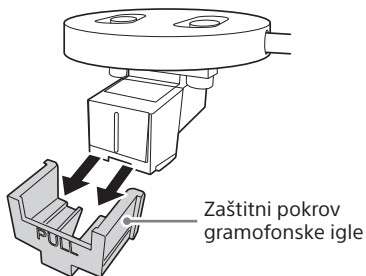

Napomena

Pažljivo uklonite zaštitni pokrov gramofonske igle kako je ne biste oštetili.

- 2** Provjerite je li broj „0” na gumbu protiv preskakanja poravnat s referentnom linijom.

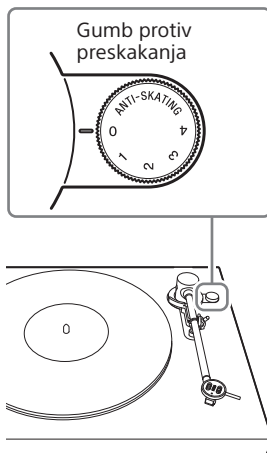

3 Pričvrstite protuuteg na stražnji dio gramofonske ručice.

Lagano gurnite protuuteg i okrećite u smjeru strelice dok prednja strana prstena ne dođe blizu bijele linije na gramofonskoj ručici.

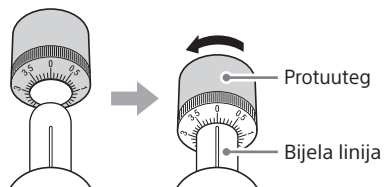

Savjet

Možete okretati protuuteg u smjeru kazaljke na satu da biste ga pomaknuli prema van ili u smjeru suprotnom od kazaljke na satu (u smjeru crne strelice iznad) da biste ga pomaknuli prema unutra.

4 Otključajte gramofonsku ručicu i podignite ručicu s postolja gramofonske ručice.

Zaključavanje gramofonske ručice

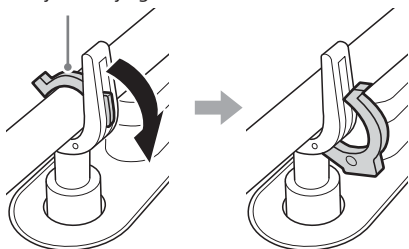

5 Okrećite protuuteg u smjeru kazaljke na satu ili u smjeru suprotnom od kazaljke na satu dok gramofonska ručica ne bude vodoravno balansirana.

Balans gramofonske ručice možete lakše prilagoditi ako postupno okrećete protuuteg i odmaknete ruke kako biste provjerili je li gramofonska ručica vodoravno balansirana.



Napomena

Nemojte dodirivati vrh gramofonske igle gumenom podlogom ili tanjurom tijekom prilagodbe balansa gramofonske ručice.

6 Postavite gramofonsku ručicu natrag na postolje gramofonske ručice.

Prilagodba pritiska gramofonske igle i sile protiv preskakanja

Kada je gramofonska ručica vodoravno balansirana, prilagodite pritisak gramofonske igle i silu protiv preskakanja.

- 1 Okrenite prsten na protuutegu tako da broj „0“ na prstenu bude poravnat s bijelom linijom na gramofonskoj ručici.

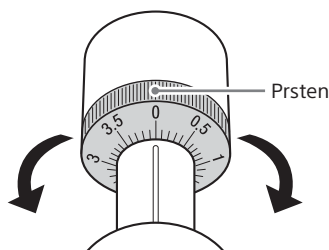

Napomena

Nemojte okretati protuuteg zajedno s prstenom.

- 2 Okrenite prsten u smjeru suprotnom od kazaljke na satu tako da broj „3“ na prstenu bude poravnat s bijelom linijom na gramofonskoj ručici.

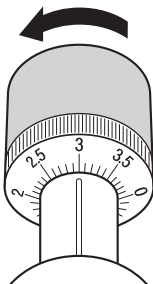

Savjet

Preporučuje se odgovarajuća vrijednost pritiska gramofonske igle za svaki uložak. Da biste zaštitili gramofonsku iglu i ploču od oštećenja, prilagodite pritisak gramofonske igle na preporučenu vrijednost. Na gramofonu postavite pritisak gramofonske igle na „3“.

- 3 Okrenite gumb protiv preskakanja da biste poravnali broj „3“ s referentnom linijom.

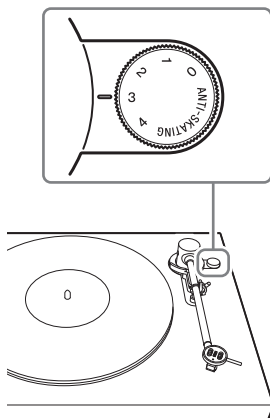

Savjet

- Prilagodba protiv preskakanja potrebna je kako bi se primijenila pravilna sila protiv preskakanja koja poništava uzlaznu silu koju proizvodi rotirajući tanjur dok se reproducira gramofonska ploča.
- Morate postaviti silu protiv preskakanja na istu vrijednost kao pritisak gramofonske igle u 2. koraku.

Pričvrščivanje poklopca za zaštitu od prašine

- 1 Umetnite priložene šarke poklopca za zaštitu od prašine u ležajeve šarki poklopca za zaštitu od prašine.

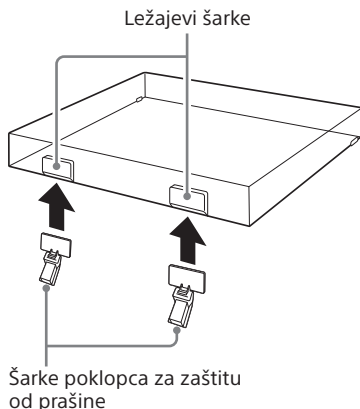

- 2 Poravnajte pričvrščene šarke s ležajevima šarki na stražnjoj strani gramofona i pritisnite poklopac za zaštitu od prašine.

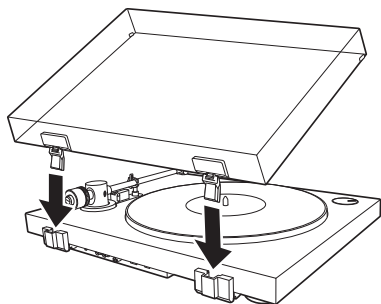

Savjet

Da biste uklonili poklopac za zaštitu od prašine s gramofona, otvorite poklopac za zaštitu od prašine do kraja, primite obje strane blizu dna poklopca, a zatim ga pažljivo izvucite prema gore.

Napomena za prenošenje proizvoda

Kada prenosite proizvod, obavezno čvrsto primite dno proizvoda kako je prikazano u nastavku. Neprikladno držanje može uzrokovati pad proizvoda, što može dovesti do kvara ili ozljede.

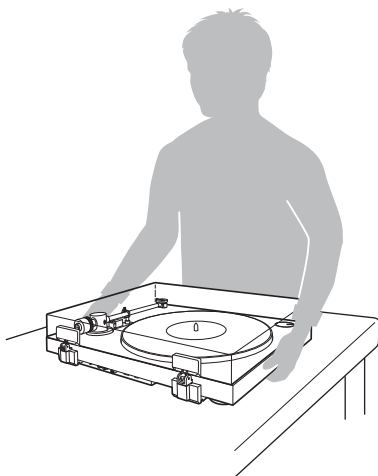

Slušanje gramofonske ploče

Povezivanje audio uređaja

Napomena

- Obavezno isključite audio uređaj, primjerice stereo sustav ili pojačalo, prije povezivanja.
- Uspostavite sve veze prije priključivanja adaptera za izmjeničnu struju u strujnu utičnicu.

- 1 Provjerite je li prekidač PHONO/LINE na stražnjoj strani gramofona postavljen u položaj LINE.

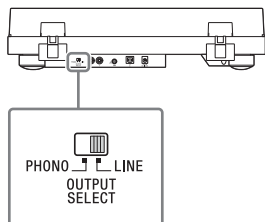

Savjet

Ako želite upotrijebiti PHONO ulazne priključke na audio uređaju za povezivanje, postavite prekidač PHONO/LINE na PHONO. Međutim, to će značajno smanjiti jačinu izlaznog zvuka.

- 2 Priključite priložene PHONO kabele u ulazne priključke AUX ili analogne ulazne priključke na audio uređaju.

Priključite bijeli utikač kabla u bijeli priključak (L), a crveni utikač u crveni priključak (R).

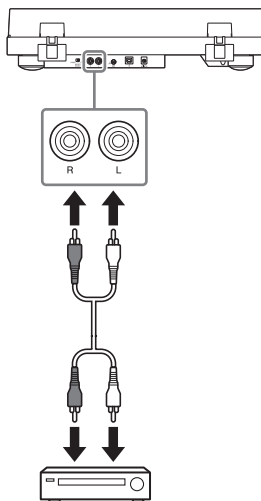

Napomena

Pazite da utikači budu čvrsto priključeni. Labav priključak će uzrokovati šum tijekom reprodukcije.

Savjet

Audio uređaji mogu imati priključak uzemljenja blizu ulaznih priključaka PHONO. Spajanje priključaka uzemljenja na gramofonu i audio uređaju sa žicom uzemljenja može smanjiti šum tijekom reprodukcije.

3 Priključite adapter za izmjeničnu struju.

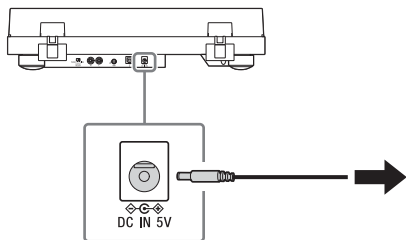

Napomena

Da biste izbjegli smetnje zvuka, postavite kućište adaptera za izmjeničnu struju što je moguće dalje od gramofona.

Reprodukcija gramofonske ploče

Napomena

Prije reprodukcije gramofonske ploče smanjite jačinu zvuka povezanog audio uređaja (pojačala, zvučnika itd.) da biste izbjegli moguć glasni zvuk pucketanja. Zvuk pucketanja koji stvara gramofonska igla u doticaju s gramofonskom pločom može oštetiti audio uređaj. Pričekajte da se gramofonska igla do kraja spusti na gramofonsku ploču pa zatim povećajte jačinu zvuka.

1 Postavite gramofonsku ploču na tanjur.

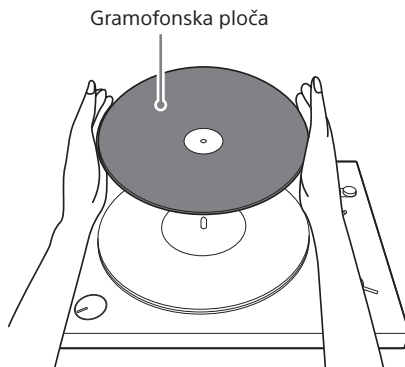

Napomena

Na tanjur stavljajte samo po jednu gramofonsku ploču.

Za reprodukciju gramofonske ploče od 17 cm

stavite priloženi adapter 45 o/min na osovinu.

- 2** Okrenite okretni prekidač (gumb) SPEED/POWER da biste odabrali brzinu okretanja koja odgovara gramofonskoj ploči.

Tanjur se počinje okretati.

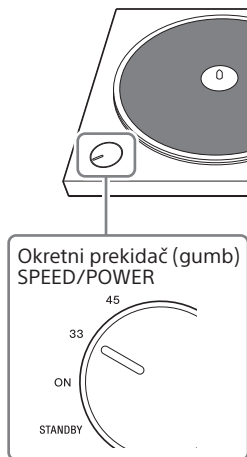

Savjet

Brzina okretanja obično je ispisana na oznaci na sredini gramofonske ploče ili omotu ploče.

- 3** Otključajte gramofonsku ručicu i gurnite ručicu za podizanje gramofonske ručice prema stražnjoj strani gramofona.

Gramofonska ručica polako se podiže.

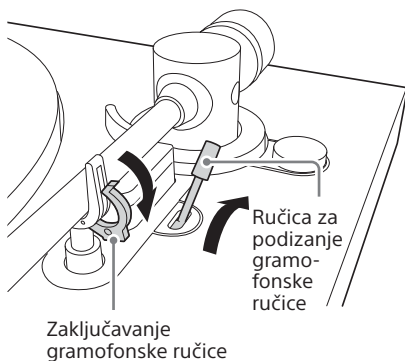

- 4** Pomaknite gramofonsku ručicu u položaj iznad željene pjesme.

Gramofonska ručica

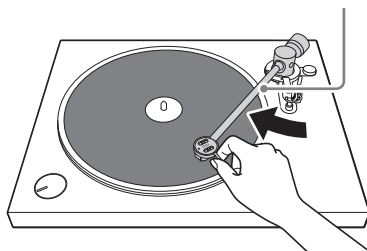

Napomena

Da biste pomaknuli gramofonsku ručicu, pažljivo držite umetnicu gramofonske igle.

- 5** Povucite ručicu za podizanje gramofonske ručice prema prednjoj strani gramofona.

Gramofonska se ručica polako spušta i započinje reprodukcija.

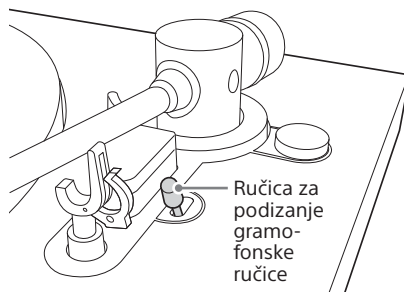

Da biste zaustavili reprodukciju prije završetka, gurnite ručicu za podizanje gramofonske ručice prema stražnjoj strani gramofona. Gramofonska se ručica polako podiže i reprodukcija se zaustavlja.

Napomena

- Kada zatvarate poklopac za zaštitu od prašine, zatvarajte ga polako kako ne biste primijenili previše fizičke sile i uzrokovali preskakanje gramofonske igle.
- Tijekom reprodukcije držite ruke podalje od gramofonske ručice i gramofonske ploče.
- Tijekom reprodukcije nemojte zaustavljati okretanje tanjura rukom.

Savjet

Upotreba ručice za podizanje gramofonske ručice sprječava ogrebotine gramofonske ploče i osigurava neometanu reprodukciju.

Kada reprodukcija završi

- 1** Gurnite ručicu za podizanje gramofonske ručice prema stražnjoj strani gramofona.
- 2** Pomaknite gramofonsku ručicu natrag na postolje gramofonske ručice.
- 3** Povucite ručicu za podizanje gramofonske ručice prema prednjoj strani gramofona i pričvrstite gramofonsku ručicu u mehanizam za zaključavanje gramofonske ručice.
- 4** Okrenite okretni prekidač (gumb) SPEED/POWER i odaberite položaj „STANDBY”.
Tanjur se prestaje okretati i gramofon se isključuje.

Snimanje gramofonske ploče

Snimanje audiozapisa na računalo

Možete povezati gramofon i računalo pomoću isporučenog USB kabela i upotrijebiti aplikaciju za snimanje zvuka visoke rezolucije za snimanje audiozapisa gramofonskih ploča na računalo. Aplikacija za snimanje zvuka visoke rezolucije je aplikacija za snimanje predviđena isključivo za ovaj gramofon.

Napomena

- Za preuzimanje aplikacije za snimanje zvuka visoke rezolucije trebate računalo s internetskom vezom.
- Aplikacija za snimanje zvuka visoke rezolucije je samo aplikacija za snimanje. Ne možete je upotrijebiti za reprodukciju.
- USB izlazni signali mogu se koristiti samo za snimanje, ne za reprodukciju.

Savjet

Za prienos audio izvora visoke rezolucije snimljenih na računalo na drugi audio uređaj za reprodukciju trebate audio uređaj koji podržava reprodukciju zvuka visoke rezolucije.

Zahtjevi sustava

Windows

Operacijski sustavi:

Windows 7 (32/64-bitni)

Windows 8 (32/64-bitni)

Windows 8.1 (32/64-bitni)

Windows 10 (32/64-bitni)

(Potreban je najnoviji servisni paket.)

CPU: Intel Core2 Processor 1.6 GHz ili više

Memorija: 1 GB ili veća

Rezolucija zaslona: 1024 x 768 ili više

Mac

Operacijski sustavi:

Mac OS X 10.9

Mac OS X 10.10

Mac OS X 10.11

Rezolucija zaslona: 1024 x 768 ili više

Bilo koji operacijski sustavi koji se ne nalaze na popisu nisu podržani.

Napomena

Uspješan rad aplikacije nije zajamčen:

- na svakom računalo s jednim od navedenih operacijskih sustava
- na ručno sastavljenom računalo
- na računalo s operacijskim sustavom kojeg je nadogradio korisnik
- na računalo s više operacijskih sustava
- sa značajkama uštede energije računala postavljenim na: obustavljanje sustava ili mirovanje (stanje pripravnosti)

1 Povežite računalo s gramofonom.

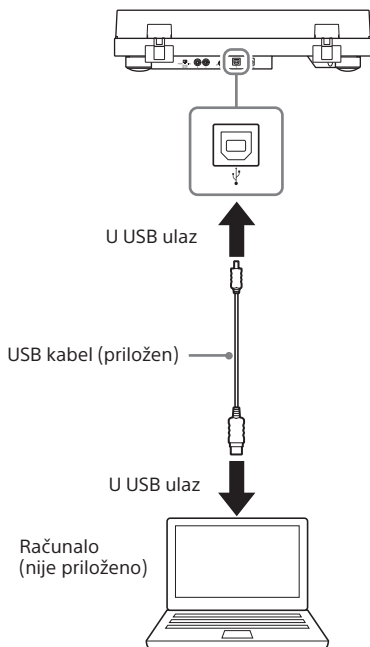

-
- 2** Okrenite okretni prekidač (gumb) SPEED/POWER i odaberite položaj „ON” za uključivanje gramofona.

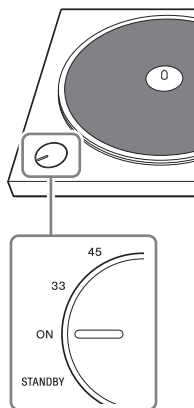

-
- 3** Preuzmite i instalirajte aplikaciju za snimanje zvuka visoke rezolucije na računalo.

Detaljne upute potražite na web-mjestu namijenjenom za vaše područje stanovanja.

Posjetite <http://www.sony.eu/support>, prebacite se na web-mjesto za svoju državu i potražite „Hi-Res Audio Recorder”.

-
- 4** Upotrijebite aplikaciju za snimanje zvuka visoke rezolucije za snimanje audiozapisa na računalo.

Detaljne upute o upotrebi aplikacije za snimanje zvuka visoke rezolucije i prijenosu audiozapisa na audio uređaj visoke rezolucije potražite u Pomoći za snimač zvuka visoke rezolucije na adresi <http://rd1.sony.net/help/ha/hrar/>.

Napomena

- Prilikom povezivanja računala s gramofonom upotrebljavajte isključivo priloženi USB kabel. Nemojte upotrebljavati USB koncentrator ili USB produžni kabel za povezivanje.
- Umetnite utikač USB kabela ravno i do kraja u USB ulaz. Nemojte ga silom i ukoso gurati u ulaz jer to može uzrokovati kvar.
- Kada ne namjeravate snimati audiozapise na računalo, preporučuje se da odspojite USB kabel iz gramofona. Ako je računalo povezano s gramofonom putem USB ulaza, reprodukcija pomoću povezanog audio uređaja može uzrokovati šum.
- Kada je računalo povezano s gramofonom putem USB kabela za snimanje, bez obzira na odabrani položaj prekidača PHONO/LINE na stražnjoj strani gramofona, reproduciranjem gramofonske ploče šalju se audio podaci koje optimizira ekvilizator gramofona u USB ulaz na računalo.

Održavanje

Čišćenje gramofonske igle

Gramofonska igla je iznimno precizan sastavni dio. Pažljivo rukujte njome kako ne bi došlo do oštećenja. Upotrijebite komercijalno dostupan proizvod za čišćenje gramofonske igle.

Zamjena gramofonske igle

Gramofonska igla može se istrošiti, oštetiti ili zaprljati tako da se ne može očistiti, ovisno o vašoj upotrebi. U tom slučaju zamijenite gramofonsku iglu. Da biste nabavili dodatnu gramofonsku iglu, obratite se dobavljaču ili posjetite web-mjesto korisničke podrške. (Pogledajte stranicu 27.)

Napomena

Obavezno pričvrstite zaštitni pokrov gramofonske igle prije nego što zamijenite gramofonsku iglu kako ne biste ozlijedili prste ili oštetili gramofonsku iglu.

Postupak za uklanjanje gramofonske igle

1 Isključite gramofon i povezani audio uređaj i isključite adapter za izmjeničnu struju iz strujne utičnice.

2 Pričvrstite zaštitni pokrov na gramofonsku iglu.

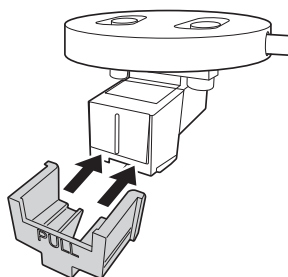

3 Držite kućište uložka (1) jednom rukom, primite gramofonsku iglu drugom i zatim povucite gramofonsku iglu u smjeru strelice i uklonite je iz kućišta uložka.

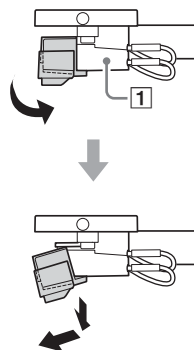

Postupak za pričvršćivanje gramofonske igle

1 Pričvrstite zaštitni pokrov na dodatnu gramofonsku iglu.

2 Držite kućište uloška (1) jednom rukom i zatim umetnite jezičac na dodatnoj gramofonskoj igli u umetnicu na kućištu uloška.

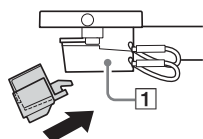

3 Gurnite gramofonsku iglu u smjeru strelice tako da sjedne na svoje mjesto.

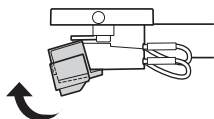

Zamjena pogonskog remena

Pogonski remen može se istrošiti ili puknuti nakon nekog vremena. U tom ga slučaju zamijenite novim.

Da biste nabavili dodatni pogonski remen, obratite se dobavljaču ili posjetite web-mjesto korisničke podrške. (Pogledajte stranicu 27.)

1 Isključite gramofon i povezani audio uređaj i isključite adapter za izmjeničnu struju iz strujne utičnice.

2 Uklonite gumenu podlogu.

3 Otkvačite pogonski remen s remenice motora.

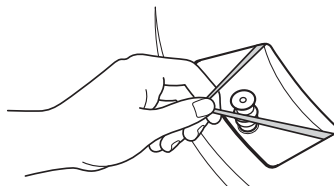

4 Stavite prst i palac u okrugle otvore tanjura da biste držali tanjur i uklonite ga.

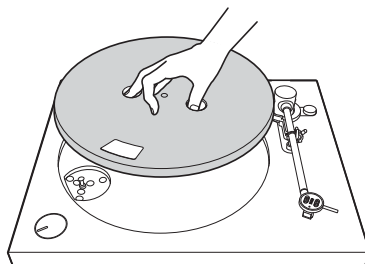

-
- 5** Okrenite tanjur naopako i uklonite pogonski remen.

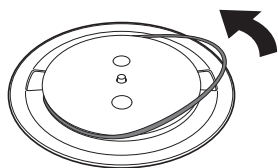

-
- 6** Namotajte novi pogonski remen oko tanjura i držite ga kako se ne bi uvrtao.

Slijedite korake u odjeljku „Sastavljanje gramofona“ da biste završili sastavljanje. (Pogledajte stranicu 9.)

Napomena

Dodatni pogonski remeni nemaju pričvršćenu crvenu indikatorsku vrpцу.

Čišćenje poklopca za zaštitu od prašine i kućišta gramofona

Upotrijebite suhu i meku krpu za čišćenje poklopca za zaštitu od prašine i kućišta gramofona.

Kada je teško obrisati prljavštinu, upotrijebite meku krpu malo navlaženu u otopini blagog deterdženta.

Ne upotrebljavajte kemijske otopine kao što su alkohol, benzin ili razrjeđivač boje koji će oštetiti površinu.

Dodatne informacije

Mjere opreza

O sigurnosti

- Prije uključivanja jedinice provjerite odgovara li radni napon jedinice naponu lokalne električne mreže koja je izvor napajanja.
- Ako u kućište jedinice dospije neki predmet ili tekućina, isključite jedinicu iz struje i odnesite je na provjeru u ovlaštenu servis prije nastavka upotrebe.
- Isključite uređaj iz zidne utičnice ako ga ne namjeravate koristiti dulje vrijeme. Pri isključivanju kabela iz struje, povucite za priključak. Nikada ne vucite kabel.

O ponovnom pakiranju

Zadržite kartonsku kutiju i ostali ambalažni materijal. Dobro će vam doći za transport jedinice. Ako imate pitanja ili problema u vezi s jedinicom koja nisu obrađena u ovom priručniku, obratite se najbližem prodavaču proizvoda tvrtke Sony.

Napomena o snimanju

Snimljena glazba ograničena je samo na osobnu upotrebu. Upotreba glazbe izvan ovih ograničenja zahtijeva dopuštenje vlasnika autorskih prava.

Zaštitni znaci

- IBM i PC/AT registrirani su zaštitni znaci tvrtke International Business Machines Corporation.
- Microsoft, Windows i Windows Media su zaštitni znaci ili registrirani zaštitni znaci tvrtke Microsoft Corporation u Sjedinjenim Američkim Državama i/ili drugim zemljama.
- Mac, MAC OS i OS X zaštitni su znaci tvrtke Apple Inc. registrirani u SAD-u i drugim državama.
- ASIO je zaštitni znak tvrtke Steinberg Media Technologies GmbH.
- DSD je registrirani zaštitni znak tvrtke Sony Corporation.

- Svi ostali zaštitni znaci i registrirani zaštitni znaci su zaštitni znaci ili registrirani zaštitni znaci svojih vlasnika. U ovome se priručniku ne upotrebljavaju oznake TM i [®].

Rješavanje problema

Ako gramofon ne radi ispravno, prvo pregledajte sljedeće prijedloge prije nego što zatražite popravak. Ako vam ne pomognu riješiti problem, obratite se dobavljaču ili posjetite web-mjesto korisničke podrške. (Pogledajte stranicu 27.)

Reprodukcija gramofonske ploče

Ne čujete zvuk iz računala ili audio uređaja povezanog putem USB ulaza.

- ➔ Za slušanje gramofonske ploče trebate povezati audio uređaj pomoću priloženih PHONO kabela. (Pogledajte stranicu 8.)
- ➔ Upotrijebite USB ulaz za povezivanje računala za snimanje audiozapisa pomoću aplikacije za snimanje zvuka visoke rezolucije predviđene isključivo za ovaj gramofon. USB ulaz ne može se upotrebljavati za povezivanje s audio uređajem.

Gramofonska ručica preskače, kliže se ili ostaje na istoj pjesmi.

- ➔ Protuuteg nije pravilno prilagođen. Kada prilagođavate pritisak gramofonske igle, okrenite protuuteg, a ne prsten. (Pogledajte stranicu 12.)
- ➔ Tanjur nije postavljen ravno. Postavite gramofon na ravnu površinu.
- ➔ Gramofonska ploča je prašnjava ili izgrebana. Očistite površinu komercijalnim proizvodom za čišćenje gramofonskih ploča ili zamijenite gramofonsku ploču.

Imate probleme sa zvukom.

- ➔ Ako prljava gramofonska igla uzrokuje čestu buku, očistite je komercijalnim proizvodom za čišćenje gramofonske igle. Ako je gramofonska igla istrošena, zamijenite je. (Pogledajte stranicu 20.)
- ➔ Pogonski remen može biti istrošen. Zamijenite pogonski remen. (Pogledajte stranicu 21.)
- ➔ Ako prašnjava gramofonska ploča uzrokuje čestu buku, očistite površinu komercijalnim proizvodom za čišćenje gramofonske ploče.
- ➔ Provjerite jesu li pritisak gramofonske igle i sila protiv preskakanja pravilno postavljeni. (Pogledajte stranicu 12.)
- ➔ Gramofonska igla je istrošena. Zamijenite je novom. (Pogledajte stranicu 20.)

Čujete zvukove tutnjanja ili niskofrekvencijskog zavijanja*.

- ➔ Gramofon je postavljen preblizu zvučnicima. Odmaknite gramofon dalje od zvučnika.

* Ova pojava, pod nazivom „povrat zvuka“, javlja se kada vibracije koje putuju zrakom ili čvrstim objektima (kao što su police, ormarić ili pod) sa zvučnika hvata gramofonska igla, pojačava ih i reproducira putem zvučnika.

Čujete šum.

- ➔ Provjerite je li prekidač PHONO/LINE na stražnjoj strani gramofona postavljen u položaj LINE. Ako je prekidač PHONO/LINE postavljen na PHONO kada je gramofon povezan s bilo kojim drugim ulaznim priključcima osim ulaznih priključaka PHONO na audio uređaju, možete čuti šum tijekom reprodukcije. Kada je prekidač PHONO/LINE postavljen na LINE, nemojte priključivati gramofon u PHONO ulazne priključke na audio uređaju.
- ➔ Provjerite da računalo NIJE povezano s gramofonom putem USB kabela. Ako je računalo povezano s gramofonom putem USB ulaza, reprodukcija pomoću povezanog audio uređaja može uzrokovati šum.

Razina zvuka je previsoka ili preniska.

- ➔ Odabrana je pogrešna brzina okretanja. Brzinu okretanja provjerite na oznaci na sredini gramofonske ploče ili omotu ploče i odaberite odgovarajuću. Okrenite okretni prekidač (gumb) SPEED/POWER da biste odabrali „33“ za ploče s 33 1/3 o/min ili „45“ za ploče s 45 o/min.
- ➔ Pogonski remen može biti uvrnut ili istrošen. Odrnite pogonski remen. (Pogledajte stranicu 21.)

Razina zvuka oscilira.

- ➔ Provjerite jesu li pritisak gramofonske igle i sila protiv preskakanja pravilno postavljeni. (Pogledajte stranicu 12.)
- ➔ Gramofonska igla je istrošena. Zamijenite je novom. (Pogledajte stranicu 20.)

Pogonski remen je istrošen ili puknut.

- ➔ Zamijenite pogonski remen. (Pogledajte stranicu 21.)
Da biste nabavili dodatni pogonski remen, obratite se dobavljaču ili posjetite web-mjesto korisničke podrške. (Pogledajte stranicu 27.)

Tanjur se ne okreće.

- ➔ Provjerite jeste li čvrsto priključili adapter za izmjeničnu struju u strujnu utičnicu i priključak DC IN na gramofonu.
- ➔ Provjerite je li pogonski remen u potpunosti zakvačen oko remenice motora. (Pogledajte stranicu 10.)

Jačina zvuka reprodukcije je preniska ili izobličena.

- ➔ Provjerite odgovara li odabir prekidača PHONO/LINE na gramofonu vrsti ulaznih priključaka na audio uređaju korištenih za povezivanje s gramofonom. (Pogledajte stranicu 14.)

Instalacija softvera

Ne možete instalirati aplikaciju za snimanje zvuka visoke rezolucije na računalo.

- ➔ Detaljne upute o preuzimanju i instaliranju aplikacije potražite na našem web-mjestu podrške.
Posjetite <http://www.sony.eu/support>, prebacite se na web-mjesto za svoj državu i potražite „Hi-Res Audio Recorder“.
- ➔ Provjerite ima li računalo internetsku vezu.

Jamstvena kartica i usluge popravka

Jamstvena kartica

Gramofon se isporučuje s jamstvenom karticom koju vam predaje prodavač prilikom kupnje.

Pročitajte odredbe i uvjete jamstva, ispunite potrebne podatke i pohranite jamstvenu karticu na sigurno mjesto.

Sony daje jamstvo na gramofon u trajanju od jedne godine od datuma kupnje.

Usluge popravka

Ako gramofon ne radi ispravno, prvo pregledajte prijedloge navedene u odjeljku „Rješavanje problema“ da biste saznali zahtijeva li vaš problem popravak.

Ako vam prijedlozi ne pomognu riješiti problem, obratite se dobavljaču ili posjetite web-mjesto korisničke podrške. (Pogledajte stranicu 27.)

Usluge popravka unutar jamstvenog razdoblja: Usluge popravka pružaju se u skladu s uvjetima i odredbama jamstva. Pojednostosti potražite na jamstvenoj kartici.

Usluge popravka izvan jamstvenog razdoblja: Ako postoji mogućnost ponovnog ispravnog rada gramofona nakon popravka, potrebne usluge popravka pružaju se na vaš zahtjev i uz naplatu.

Razdoblje nastavljanja proizvodnje rezervnih dijelova:

Sony nastavlja proizvoditi funkcionalne sastavne dijelove gramofona za popravak (sastavne dijelove koji su potrebni za ispravan rad gramofona) najmanje osam godina po prestanku proizvodnje proizvoda, sukladno nalogu Ministarstva gospodarstva, trgovine i industrije Japana, te je u tom razdoblju pružanje usluga popravaka dostupno.

Međutim, ovisno o tome koji sastavni dio treba popraviti, neke usluge popravaka ostaju dostupne i po prestanku proizvodnje rezervnih dijelova za dotični model. Dodatne informacije potražite na web-mjestu korisničke podrške. (Pogledajte stranicu 27.)

Prije nego što se obratite dobavljaču ili posjetite web-mjesto korisničke podrške (Pogledajte stranicu 23.), preporučujemo vam da imate sljedeće informacije pri ruci:

- Broj modela: PS-HX500
- Serijski broj na stražnjoj strani gramofona:
- Opis kvara: Pružite što detaljniji opis.
- Datum kupnje:
- Naziv prodavača:

Ako je gramofonska igla ili pogonski remen oštećen ili istrošen zbog nepravilne upotrebe, vi snosite troškove popravka.

Specifikacije

Motor i tanjur

Pogonski sustav	pogonski sustav s remenom
Motor	DC motor
Tanjur	promjera 296 mm (od lijevanog aluminijskog)
Brzine	33 1/3 i 45 o/min, 2 brzine
Zavijanje i podrhtavanje	manje od 0,25 % (WRMS)
Omjer signala i šuma	više od 50 dB (DIN-B) s isporučenim uloškom

Gramofonska ručica

Vrsta	dinamički uravnotežena, ravno oblikovana s mekanom regulacijom amortizacije
Stvarna duljina ručice	221 mm

USB veza

Izlazni priključak	USB vrste B
	USB 2.0

Uložak

Vrsta	MM
Pritisak gramofonske igle	3 g
Razina izlaznog signala	2.5 mV

Općenito

Izvor napajanja	istosmjerna struja 5 V 2.0 A (adapter za izmjeničnu struju)
Potrošnja energije	3 W
Dimenzije	430 x 104 x 366 mm (širina/visina/dubina)
Težina	približno 5.4 kg

Adapter za izmjeničnu struju

HK-AR-050A200-US za SAD i Kanadu

Ulaz	AC 100 – 240 V 0.35 A 50/60 Hz
Izlaz	DC 5 V 2.0 A

HK-AR-050A200-EU za europske države

Ulaz	AC 100 – 240 V 0.35 A 50/60 Hz
Izlaz	DC 5 V 2.0 A

HK-AR-050A200-GB za Ujedinjeno Kraljevstvo

Ulaz	AC 100 – 240 V 0.35 A 50/60 Hz
Izlaz	DC 5 V 2.0 A

Dizajn i specifikacije podložni su izmjenama bez prethodne najave.

Web-mjesta korisničke podrške

Podatke o kupnji rezervnih sastavnih dijelova, dodatne opreme i drugim uslugama podrške potražite na web-mjestu korisničke podrške prema državi.

<http://www.sony.eu/support>

Kazalo

Adapter 45 o/min	8, 15
Adapter za izmjeničnu struju	8, 15
Aplikacija za snimanje zvuka visoke rezolucije	4, 18, 19, 24
audio izlaz	7, 14
brzina okretanja	16
DC IN	7, 15
gramofonska ručica	7, 10, 11, 16, 17, 23
gumb protiv preskakanja	6, 10, 12
gumena podloga	6, 8, 10
instalacija	4, 19, 24
kućište uložka	7, 20
Okretni prekidač (gumb) SPEED/POWER	6, 16, 17, 19
osovina	6, 9
PHONO kabeli	8, 14
Prekidač PHONO/LINE	7, 14
priključak uzemljenja	7, 14
prilagodba	10, 12
pritisak gramofonske igle	12
protuuteg	6, 8, 11
prsten	12
remenica motora	9, 10, 21
ručica za podizanje gramofonske ručice	6, 16, 17
šarke poklopca za zaštitu od prašine	6, 8, 13
šum	9, 24
tanjur	6, 8, 9, 24
umetnica gramofonske igle	7, 16
USB kabel	8, 18
USB ulaz	7, 18, 23
usluge popravka	25
web-mjesta korisničke podrške	27
zaključavanje gramofonske ručice	6, 11, 16, 17
zaštitni znaci	23



* 4 5 8 5 8 3 4 1 1 * (2)