

SONY[®]

4-284-027-11(1)



IEJ1

FM/MW/LW CD-lejátszó

Kezelési útmutató HU

A bemutató (Demo) kijelzés kikapcsolásának módjáról a 4. oldalon olvashat.



Made for
 iPod  iPhone

Üzembe helyezési és csatlakoztatási útmutató

Figyelmeztetés

- Ez a készülék csak 12 V-os, egyenáramú, negatív földelésű üzemeltetésre alkalmas.
- Vigyázzon, hogy a vezetékek ne szoruljanak be csavar alá, és ne akadjanak bele mozgó alkatrészekbe (pl. az ülés csúszósínjébe).
- A csatlakoztatás előtt, a rövidzárlat elkerülése érdekében, kapcsolja ki a jármű gyújtását.
- A külső tápfeszültség bekötése előtt csatlakoztassa a vezetékeket ③ a készülékhez és a hangszárgázokhoz.
- **Kösse az összes földvezetékét a közös föld pontra.**
- Biztonsági okokból a szabadon maradó vezetékeket szigetelje le szigetelőszalaggal.

Megjegyzések a (sárga) tápvezetékéről

- Ha a készüléket más audioeszközzel együtt csatlakoztatja, a jármű felhasznált áramkörének biztosítéka nagyobb értékű legyen, mint a csatlakoztatott készülékek biztosítékainak összesített amperértéke.
- Ha nincs megfelelő amperértékű biztosítéka a járműnek, akkor a készüléket közvetlenül az akkumulátorhoz kösse.

Alkatrész lista 1

- A listában szereplő számozás megfelel az ábrán található számozásnak.
- A rögzítőkeret ① és a külső védőkeret ⑤ gyárilag lett összeszerelve a készülékkel. Beszerelés előtt a kioldókulcsok ④ segítségével távolítsa el a rögzítőkeretet ①. A részletekről olvassa el „A külső védőkeret és a rögzítőkeret eltávolítása” című részt (4).
- **A kioldókulcsokat ④ őrizze meg, mert azokra még szüksége lehet, pl. kiszereleskor.**

Figyelem!

Kezelje óvatosan a rögzítőkeretet ①, hogy elkerülje az esetleges ujj sérüléseket.

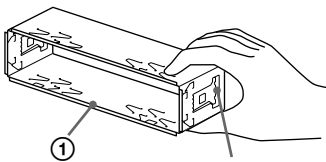

Reteszelő fülek

Megjegyzés

Beszerelés előtt győződjön meg róla, hogy a rögzítőkeret ① két oldalán található reteszelő fülek 2 mm-nyire befelé hajoljanak. Amennyiben a reteszelő fülek az oldallap síkjában állnak vagy kifelé hajlanak, a készüléket nem lehet biztonságosan beszerelni, és előfordulhat, hogy kiesik a helyéből.

Csatlakoztatási példa 2

Megjegyzés (2-A)

- A földelővezetékét mindig csatlakoztassa a földelési ponthoz mielőtt az erősítőt csatlakoztatja.
- A hangjelzés csak akkor hallható, ha a készülék saját erősítőjét használja.

Csatlakoztatási ábra 3

A Kiegészítő erősítő AMP REMOTE IN aljzatához

Ez a csatlakozó csak erősítőkhöz használható. Más berendezések csatlakoztatása a készülék meghibásodását idézheti elő.

Figyelmeztetés

Ha a jármű motoros antennája nem rendelkezik csatlakozódobozzal (relével), és azt csatlakoztatja a tápvezetékkel ③, az antenna meghibásodhat.

Megjegyzések a vezérlő- és tápvezetésekről

- A motoros antenna vezérlővezetékében (kék) +12 V egyenáram folyik a rádió bekapcsolásakor, illetve ha bekapcsolja az AF (alternatív frekvenciák) vagy a TA (közlekedési hírek) funkciót.
- Ha az Ön járművében beépített FM, MW, LW antenna található a hátsó vagy első szélvédőn, csatlakoztassa a motoros antenna vezérlővezetékét (kék) vagy a kapcsolt tápfeszültség vezetéket (piros) a meglévő antennaerősítő csatlakozóvezetőjéhez. A részletekről érdeklődjön a jármű kereskedőjénél.
- Ez a készülék nem használható olyan motoros antennával, mely nem rendelkezik csatlakozódobozzal (relével).

Memória energiaellátás

Ha csatlakoztatja a sárga vezetékét, a memória a jármű gyújtáskapcsolójának kikapcsolt állapotában is kap áramot.

Megjegyzések a hangszárgázok csatlakoztatásáról

- A hangszárgázok csatlakoztatása előtt kapcsolja ki a készüléket.
- A meghibásodások elkerülése érdekében 4–8 Ω impedanciájú, és a terhelhetőségnek megfelelő hangszárgázokat csatlakoztasson.
- Ne kösse össze a hangszárgáz csatlakozóvezetőjeit a jármű fém karosszériájával vagy a jobboldali hangszárgáz csatlakozóvezetőjeit a baloldali hangszárgáz csatlakozóvezetőjeivel.
- Ne kösse össze a készülék földelővezetékét a hangszárgáz negatív (-) pólusú csatlakozóvezetőjével.
- Ne próbálja párhuzamosan kötni a hangszárgázokat.
- Kizárólag passzív hangszárgázokat használjon. Ha aktív (saját erősítővel rendelkező) hangszárgázokat csatlakoztat a hangszárgáz csatlakozóvezetőkhöz, a készülék meghibásodhat.
- A meghibásodások elkerülése érdekében ne használja a beépített vezetékeket, ha a jobb- és a baloldali hangszárgázok közös negatív (-) vezetékét használják.
- Ne kösse össze a készülék hangszárgázvezetékét.

Megjegyzés a csatlakoztatásról

- Ha a hangszárgázok csatlakoztatása nem megfelelő, a kijelzőn a „FAILURE” (hiba) üzenet jelenik meg. Ebben az esetben ellenőrizze, hogy a hangszárgázok csatlakoztatása megfelelő-e.

Óvintézkedések

- Kellő figyelemmel válassza ki a beszerelés helyét, hogy a készülék ne okozzon zavart a szokásos vezetési műveletekben.
- Kerülje a készülék poros, szennyezett, erősen rezgő vagy magas hőmérsékletű, közvetlen napfénynek kitett, hőforrásokhoz közeli környezetbe való beszerelését.
- A biztonságos és megbízható beszerelés érdekében csakis a mellékelt szerelési tartozékokat használja.

A beszerelés szöge

A beszerelés szöge ne haladja meg a 45°-ot.

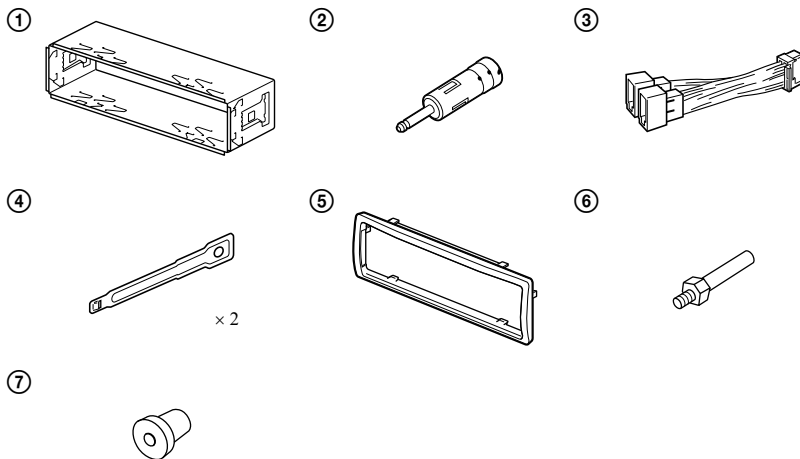
1

Az ábrákon szereplő (külön megvásárolható) részek



Első hangsugárzó

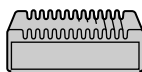

Erősítő



Hátsó hangsugárzó



Aktív mélyhangsugárzó

2

A

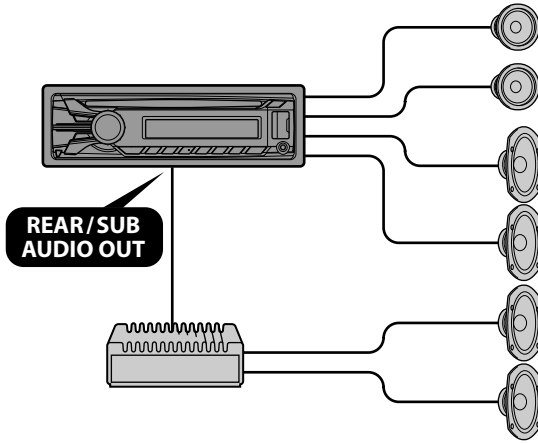

B

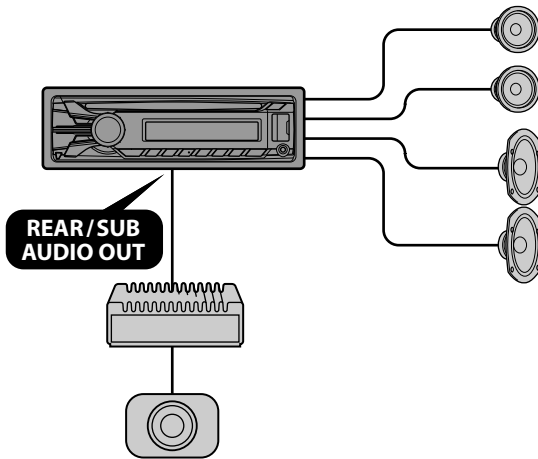

3

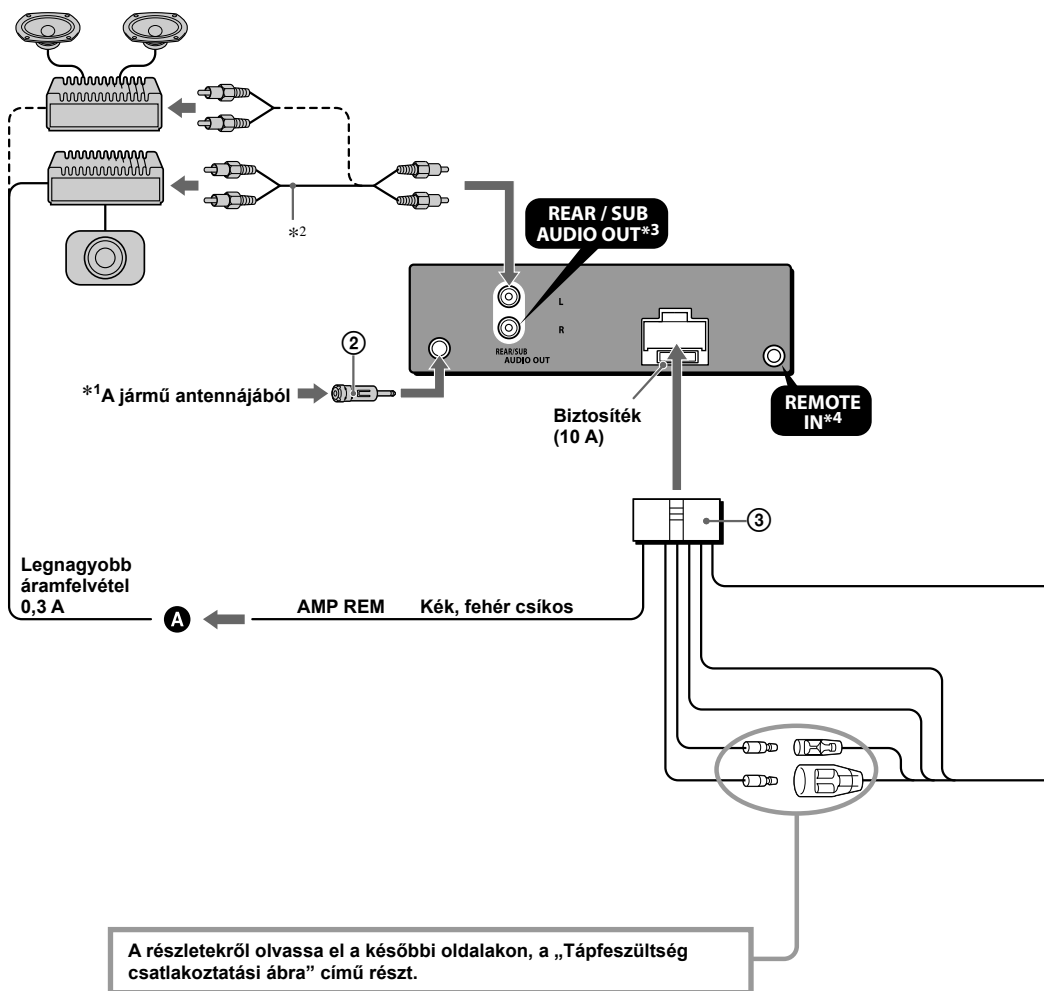

*1 **Ügyeljen az antenna helyes csatlakoztatására.**
Ha a jármű antennája megfelel az ISO (Nemzetközi Szabványosítási Szervezet) előírásainak, a csatlakoztatáshoz használja a mellékelt adaptert (2). Először a jármű antennáját csatlakoztassa az adapterhez, majd az adapter másik felét csatlakoztassa a fejegység antenna aljzatához.

*2 (Külön megvásárolható) RCA csatlakozóvezeték.

*3 Az AUDIO OUT kimenet a SUB és a REAR érték között váltható, olvassa el a kezelési útmutató részt.

*4 Külön megvásárolható adapter szükséges lehet.

1	Lila	+	Jobb hátsó hangszóró	5	Fehér	+	Bal első hangszóró
2		-	Jobb hátsó hangszóró	6		-	Bal első hangszóró
3	Szürke	+	Jobb első hangszóró	7	Zöld	+	Bal hátsó hangszóró
4		-	Jobb első hangszóró	8		-	Bal hátsó hangszóró

A 2-es, 4-es, 6-os és 8-as negatív pólusú végződésekhez csíkos vezeték tartozik.

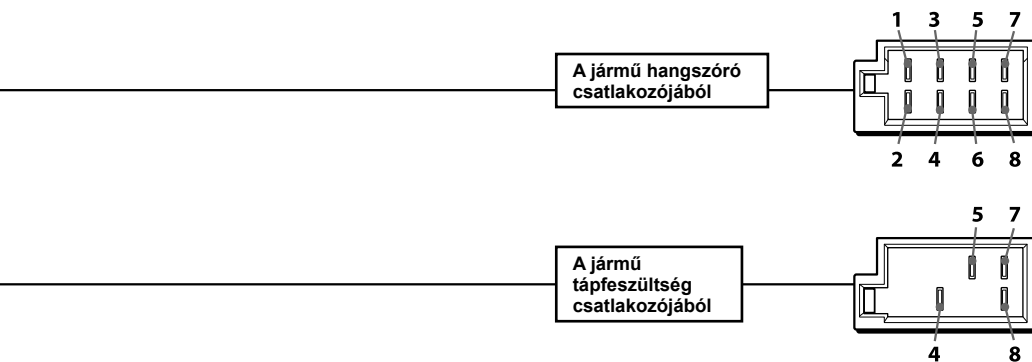

4	Sárga	Állandó tápfeszültség
5	Kék	Motoros antenna vezérlés
6	Narancs, fehér	Kapcsolt háttérvilágítás tápfeszültség
7	Piros	Kapcsolt tápfeszültség
8	Fekete	Testelés

Az 1-es, 2-es és 3-as állásban nincsenek érintkezők.

A külső védőkeret és a rögzítőkeret eltávolítása **4**

Beszereles előtt vegye le a rögzítőkeretet **1** és a külső védőkeretet **5** a készülékről.

1 Vegye le a külső védőkeretet **5**.

Nyomja meg a védőkeret **5** mindkét oldalát és húzza ki a keretet.

2 Vegye ki a rögzítőkeretet **1**.

1 Tolja be a kioldókulcsokat **4** a készülék és a rögzítőkeret **1** közé kattantásig.

2 Húzza lefelé a rögzítőkeretet **1**, majd húzza ki belőle a készüléket.

Beépítési példa **5**

Beszereles a műszerfalba

Megjegyzések

- Szükség esetén hajlítsa ki a körmököt, hogy szoros illeszkedést biztosítsanak **(5-2)**.
- Győződjön meg róla, hogy külső védőkeret **5** reteszelt fűle megfelelően illeszkedik-e a készüléken található mélyedésekbe **(5-3)**.

Az előlap helyes levétele és visszahelyezése **6**

A készülék beszerelése előtt vegye le az előlapot.

6-A Leválasztás

Az előlap levétele előtt kapcsolja ki a készüléket az **(OFF)** gombbal. Nyomja meg az **(OPEN)** gombot, tolja el jobb felé az előlapot, és húzza ki a bal oldalon.

6-B Visszahelyezés

Az ábrának megfelelően illeszze az előlapon található **A** nyílást a készüléken található tengelyhez **B**, majd nyomja be a baloldalon.

Figyelem: ha a jármű gyújtás-kapcsolóján nincs ACC állás!

Állítson be időértéket az Auto Off funkcióban. A beállításról részletesebben a Kezelési útmutató részben olvashat.

A készülék a kikapcsolás után, a beállított idő elteltével önműködően és teljesen kikapcsol, az akkumulátor lemerülésének megakadályozása érdekében.

Amennyiben nem állított be időértéket az Auto Off funkcióban, a jármű gyújtáskapcsolójával történő leállítása után tartsa nyomva az **(OFF)** gombot, amíg a kijelző ki nem kapcsol.

A biztosíték cseréje

A biztosíték cseréjénél ügyeljen arra, hogy az eredeti biztosítékon feltüntetett amperértéknek megfelelő használatot. Ha a biztosíték kiég, ellenőrizze a tápfeszültség csatlakozást, majd cserélje ki a biztosítékot. Ha a csere után ismét kiég a biztosíték, a hiba a készülékben van. Ilyenkor forduljon a legközelebbi Sony márkaszervizhez.

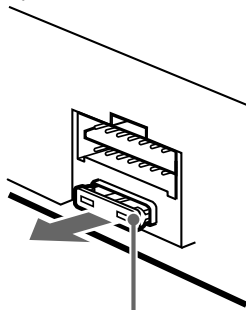

Biztosíték
(10 A)

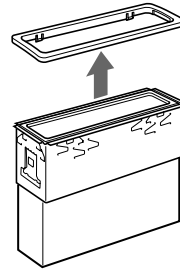
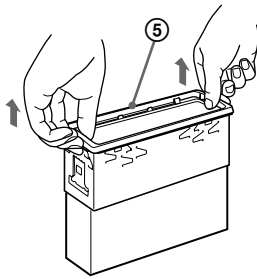
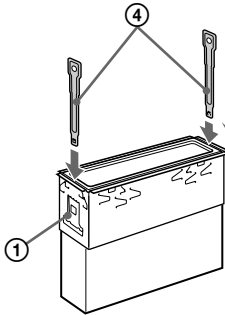
4**1****2**

A kampók befelé nézzenek

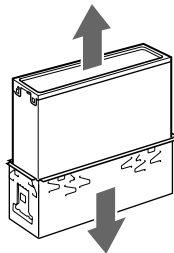
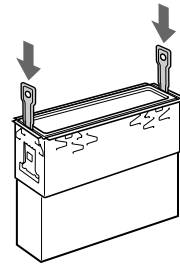
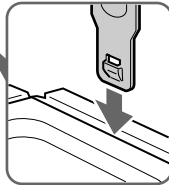

5

1

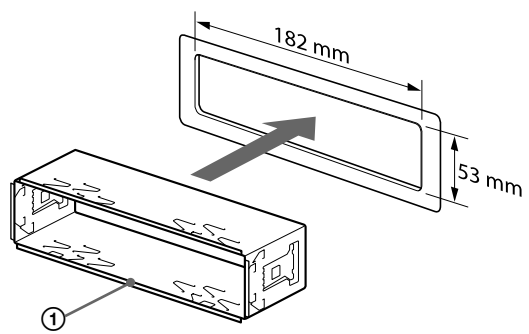

2

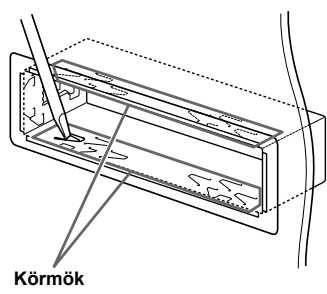

3

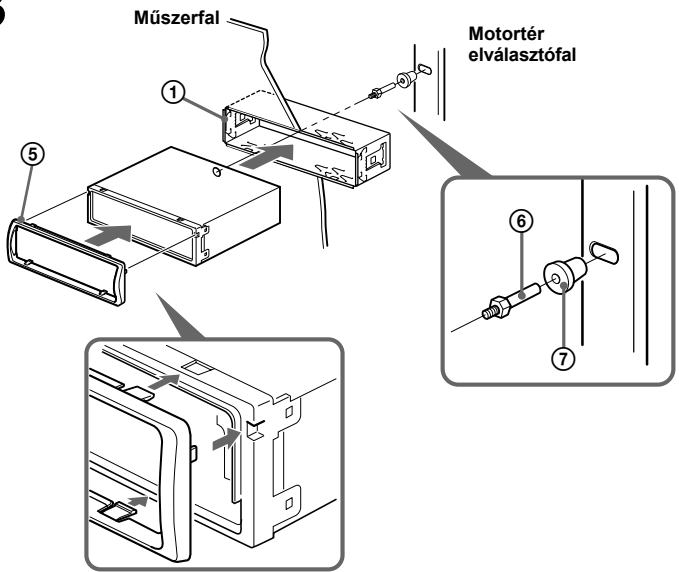

6 A

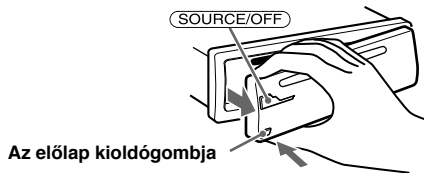

B

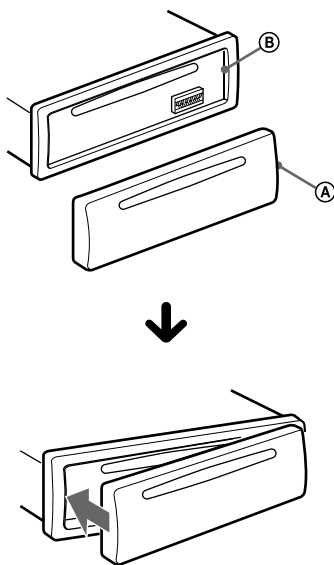

Tápfeszültség csatlakoztatási ábra

A tápfeszültség csatlakozás kialakítása járművenként eltérő lehet. Ellenőrizze járműve csatlakoztatási ábráját, hogy meggyőződhessen a helyes csatlakoztatásról. A három alaptípust az alábbi ábrák mutatják be. Előfordulhat, hogy a jármű piros és sárga tápvezetékét fel kell cserélnie.

A csatlakoztatások áttekintése és a tápvezetékek azonosítása után csatlakoztassa a készüléket a tápfeszültséghez. Ha a bekötéssel kapcsolatban olyan kérdése vagy problémája adódna, melyre nem talál választ ebben az útmutatóban, vegye fel a kapcsolatot a jármű forgalmazójával.

Külső tápfeszültség csatlakozó

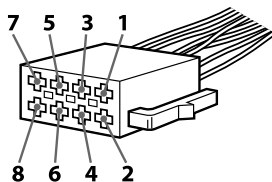

a

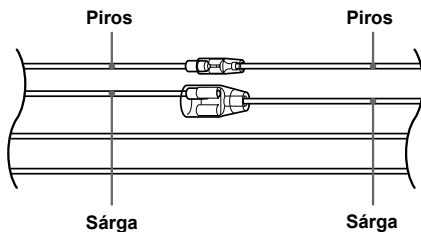

4	Sárga	Folyamatos tápfeszültség	7	Piros	Kapcsolt tápfeszültség
---	-------	--------------------------	---	-------	------------------------

b

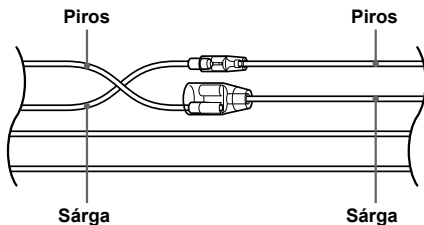

4	Sárga	Kapcsolt tápfeszültség	7	Piros	Folyamatos tápfeszültség
---	-------	------------------------	---	-------	--------------------------

c

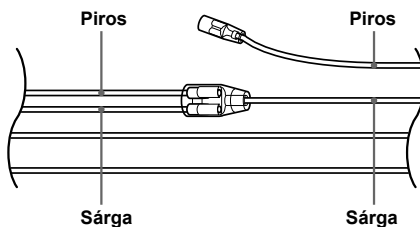

Kapcsolt tápfeszültség (ACC) állás nélküli gyújtáskapcsolóval rendelkező jármű

A biztonság érdekében ezt a készüléket feltétlenül a műszerfalba szerelje be. A beszerelés és a csatlakoztatás módját lásd a mellékelt beszerelési/csatlakoztatási útmutatóban.

**CLASS 1
LASER PRODUCT**

Ez a címke a burkolat hátoldalán található.

Tudnivalók az EU direktívákat alkalmazó országok vásárlóinak

Ezt a terméket a Sony Corporation (Japán, Tokió, 1-7-1 Konan, Minato-ku) gyártotta. A termékbiztonsággal és az EMC irányelvekkel kapcsolatban a Sony Deutschland GmbH (Németország, 70327 Stuttgart, Hedelfinger Strasse 61.) a jogosult képviselő. Kérjük, bármely szervizeléssel vagy jótállással kapcsolatos ügyben, a különböző szerviz- vagy jótállási dokumentumokban megadott címekhez forduljon.



Feleslegessé vált elektromos és elektronikus készülékek hulladékként való eltávolítása (használható az Európai Unió és egyéb európai országok szelektív hulladékgyűjtési rendszereiben)

Ez a szimbólum a készüléken vagy a csomagolásán azt jelzi, hogy a terméket ne kezelje háztartási hulladékként. Kérjük, hogy az elektromos és elektronikai hulladék gyűjtésére kijelölt gyűjtőhelyen adja le. A feleslegessé vált termékének helyes kezelésével segít megelőzni a környezet és az emberi egészség károsodását, mely bekövetkezhetne, ha nem követi a hulladékkezelés helyes módját. Az anyagok újrahasznosítása segít a természeti erőforrások megőrzésében. A termék újrahasznosítása érdekében további információért forduljon a lakhelyén az illetékesekhez, a helyi hulladékgyűjtő szolgáltatóhoz vagy ahhoz az üzlethez, ahol a terméket megvásárolta.

A ZAPPIN és a Quick-BrowZer a Sony Corporation védjegyei.

A Windows Media a Microsoft Corporation védjegyei vagy bejegyzett védjegyei az Egyesült Államokban és/vagy más országokban.

Ez a készülék a Microsoft Corporation által tulajdonolt szellemi tulajdonú technológiát tartalmaz. Ezen technológiák használatát vagy megosztását a terméken kívül a Microsoft kifejezett engedélye nélkül tilos.

Az iPhone, az iPod, az iPod classic, az iPod nano, és az iPod touch az Amerikai Egyesült Államokban és más országokban bejegyzett Apple Inc. védjegyei.

Az MPEG Layer-3 hangtömörítési technológia és szabadalom felhasználása a Fraunhofer IIS és Thomson engedélyével történt.

Figyelmeztetés a jármű gyújtáskapcsolójának ACC pozíciójával kapcsolatban

Ne felejtse el beállítani az önműködő áramtalanítási (Auto Off) funkciót (19. oldal). Kikapcsolás után a készülék önműködően és teljesen kikapcsol, amikor a beállított idő letelik. Ezzel az akkumulátor kimerülése megelőzhető. Amennyiben nem állított be időértéket az Auto Off funkcióban, a jármű gyújtáskapcsolójával történő leállítás után tartsa nyomva a **(SOURCE/OFF)** gombot, amíg a kijelző ki nem kapcsol.

Tartalomjegyzék

Kezdeti lépések	4
A bemutató funkció kikapcsolása	4
Az óra beállítása	4
Az előlap leválasztása	4
A kezelőszervek elhelyezkedése	5
Rádió	6
Állomások tárolása és vétele	6
RDS	7
CD-lejátszás	9
Lemez lejátszása	9
USB-eszközök	9
Az USB-eszköz lejátszása	9
iPod	10
Lejátszás iPodról	10
Az iPod közvetlen vezérlése — Utasvezérlés	11
Műsorszámok keresése és lejátszása	12
Műsorszámok lejátszása különböző üzemmódokban	12
Keresés cím alapján — Quick-BrowZer™	12
Műsorszám keresése műsorszám-részlet alapján — ZAPPIN™	13
Hangbeállítások és a beállítás menü	14
A hangjellemzők beállítása	14
A különleges hangfunkciók használata — Továbbfejlesztett hangfeldolgozó rendszer	14
A menüpontok beállítása	17
Külső készülék használata	18
Külső készülék használata	18
RM-X114 távvezérlő	19
További információk	20
Övintézkedések	20
Karbantartás	21
Minőségtanúsítás	22
Hibaelhárítás	23

Kezdeti lépések

A bemutató funkció kikapcsolása

Kikapcsolhatja a kikapcsoláskor megjelenő bemutató kijelzőt.

- 1 Tartsa nyomva a kiválasztó gombot.**
Megjelenik az alapbeállítások menü.
- 2 A hangerőszabályzó forgatásával válassza ki a „DEMO” beállítást, majd nyomja meg a gombot.**
- 3 A hangerőszabályzó forgatásával válassza ki a „DEMO-OFF” beállítást, majd nyomja meg a gombot.**
A beállítás megtörtént.
- 4 Nyomja meg a ↵ (BACK) gombot.**
A képernyő visszatér a normál rádióvételi, lejátszási képernyőre.

Az óra beállítása

A pontos idő kijelzése 24 óra/nap rendszerben történik.

- 1 Tartsa nyomva a kiválasztó gombot.**
Megjelenik az alapbeállítások menü.
- 2 A hangerőszabályzó forgatásával válassza ki a „CLOCK-ADJ” beállítást, majd nyomja meg a gombot.**
Az órakijelzés villogni kezd.
- 3 A hangerőszabályzó forgatásával állítsa be az óra és a perc értéket.**
A kurzor mozgatásához nyomja meg a (SEEK) +/- gombot.
- 4 A perc beállítása után nyomja meg a kiválasztó gombot.**
A beállítás megtörtént, az óra működni kezd.

Az óra megjelenítéséhez nyomja meg a

(DSPL) gombot.

Az előlap leválasztása

A készülék előlapja a lopás megelőzése érdekében leválasztható.

- 1 Tartsa nyomva a (SOURCE/OFF) ① gombot.**
A készülék kikapcsol.
- 2 Nyomja meg az előlap leválasztó gombot ②, majd húzza maga felé.**

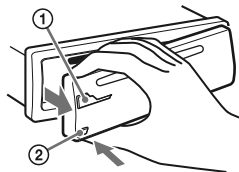

Figyelmeztető hangjelzés

A készülék figyelmeztető hangjelzést ad, ha a jármű gyújtáskapcsolójával leállította a motort (OFF pozíció), de nem távolította el az előlapot. A hangjelzés csak akkor hallható, ha a készülék saját erősítőjét használja.

Megjegyzés

A leválasztott előlapot ne tegye ki magas hőmérsékletnek vagy páratartalomnak. Ne hagyja az előlapot a tűző napon parkoló járműben, a műszerfalon vagy a kalaptartón.

Az előlap visszaillesztése

Az előlap (A)-val jelölt részét illessze a készülék (B)-vel jelölt részéhez, majd nyomja a helyére az előlap bal oldalát kattanásig (lásd az ábrát).

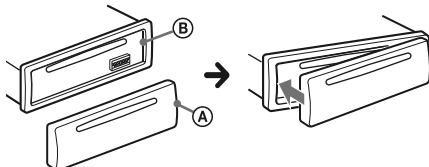

A kezelőszervek elhelyezkedése

Fejecség

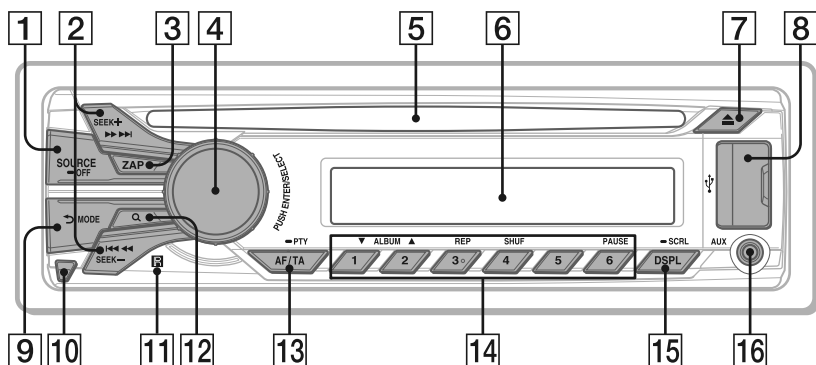

Ez a szakasz ismerteti a kezelőszervek elhelyezkedését és az alpműveleteket.

1 SOURCE/OFF gomb

Bekapcsolás, a műsorforrás kiválasztása (rádió/CD/USB/AUX).

Tartsa nyomva 1 másodpercig a készülék kikapcsolásához.

Tartsa nyomva legalább 2 másodpercig a készülék és a kijelzés kikapcsolásához.

2 SEEK +/- gombok

Rádió:

Rádióállomások önműködő hangolása (nyomja meg); kézi hangolás (tartsa nyomva).

CD/USB:

Műsorszámok átugrása (nyomja meg); műsorszámok folyamatos átugrása (nyomja meg, majd 1 másodpercen belül nyomja meg újból, és tartsa nyomva); gyorskeresés a műsorszámon belül hátra és előre (nyomja meg és tartsa nyomva).

3 ZAP gomb 13. oldal

Belépés ZAPPIN™ módba.

4 Hangerőszabályzó/kiválasztó gomb

16., 19. oldal

A hangerő beállítása (forgassa); menüpontok kiválasztása (nyomja be és forgassa).

5 Lemezbetöltő nyílás

Helyezzen be egy lemezt a címkes oldalával felfelé, és a lejátszás elindul.

6 Kijelző

7 ▲ (lemezkiadás) gomb

A lemez kivétele.

8 USB csatlakozó 9., 10. oldal

9 ↶ (BACK)/MODE gomb 6., 11. oldal

Visszatérés az előző menüre/hullámsáv kiválasztás (FM/MW/LW). Tartsa nyomva az utasvezérlésbe történő belépéshez vagy kikapcsoláshoz.

10 Előlap leválasztó gomb 4. oldal

11 Távvézelés érzékelő

12 Q (BÖNGÉSZÉS) gomb 12. oldal

Belépés Quick-BrowZer™ módba.

- 13 AF (alternatív frekvenciák)/ TA (közlekedési hírek)/ PTY (műsортípus) gomb** 7. oldal
Az AF és a TA bekapcsolása (nyomja meg); a PTY kiválasztása (tartsa nyomva) az RDS használatakor.

14 Számgombok

Rádió:

Tárolt rádióállomások behívása (nyomja meg); rádióállomások tárolása (nyomja meg és tartsa nyomva).

CD/USB:

① / ②): ALBUM ▼/▲ (MP3/WMA/ AAC lejátszás)

Albumok léptetése (nyomja meg); albumok folyamatos léptetése (tartsa nyomva).

③): REP* 12. oldal

④): SHUF 12. oldal

⑥): PAUSE

A lejátszás szüneteltetése. A folytatáshoz nyomja meg újból.

15 DSPL (kijelzés)/SCRL (görgetés) gomb 7., 9., 10., 11. oldal

A kijelzett elemek kiválasztása (nyomja meg); a kijelző fényerejének beállítása (nyomja meg és tartsa nyomva).

16 AUX bemeneti csatlakozó 18. oldal

* Ezen a gombon tapintható pont található.

Rádió

Állomások tárolása és vétele

Figyelem

Vezetés közben, a balesetek megelőzése érdekében használja a BTM hangolási üzemmódot.

Önműködő tárolás — BTM

1 Nyomja meg többször a

(SOURCE/OFF) gombot a „TUNER” megjelenéséig.

Ha egy másik hullámsávra kíván kapcsolni, nyomja meg többször a **(MODE)** gombot. Az alábbi hullámsávok közül választhat: FM1, FM2, FM3, MW vagy LW.

2 Tartsa nyomva a kiválasztó gombot.

Megjelenik az alapbeállítások menü.

3 A hangerőszabályzó forgatásával válassza ki a „BTM” beállítást, majd nyomja meg a gombot.

A készülék a frekvenciaérték sorrendjében tárolja az állomásokat a számgombokon.

Kézi tárolás

1 Amikor a tárolni kívánt állomás műsorát hallja, tartsa nyomva a memóriagombok (①–⑥) egyikét a „MEM” üzenet megjelenéséig.

A memóriában tárolt állomások előhívása

1 Válassza ki a kívánt hullámsávot, majd nyomja meg a megfelelő memóriagombot (①–⑥).

Önműködő hangolás

1 Válassza ki a kívánt hullámsávot, majd nyomja meg a **(SEEK)** +/- gombot a keresés elindításához.

A keresés megáll, amikor a készülék megtalál egy állomást. Ismétlje ezt az eljárást a kívánt rádióállomás vételéig.

Hasznos tanács

Ha ismeri a behangolni kívánt állomás vételi frekvenciáját, tartsa nyomva a **(SEEK)** +/- gombot mindaddig, míg megközelíti a kívánt frekvenciát, majd a **(SEEK)** +/- gomb többszöri megnyomásával végezze el a finomhangolást (kézi hangolás).

RDS

A rádiós adatrendszer (RDS) szolgáltatással rendelkező FM rádióállomások nem hallható digitális információt sugároznak a szokásos rádióműsor mellett.

Megjegyzések

- Az országtól vagy területtől függően nem minden RDS funkció érhető el.
- Az RDS nem működik megfelelően, ha a jel gyenge, vagy a behangolt állomás nem sugároz RDS-jeleket.

A kijelzések beállítása

Nyomja meg a **(DSPL)** gombot.

Az AF (alternatív frekvenciák) és TA (közlekedési hírek) beállítása

Az AF folyamatosan újra behangolja a legerősebb jelet egy hálózatban, a TA pedig a fogható közlekedési híreket vagy közlekedési híreket sugárzó állomásokat (TP).

1 Nyomja meg többször az **(AF/TA)** gombot, a kívánt beállítás megjelenéséig.

Kiválasztás	Funkció
AF-ON	Az AF bekapcsolása, a TA kikapcsolása.
TA-ON	A TA bekapcsolása, az AF kikapcsolása.
AF/TA-ON	Az AF és TA bekapcsolása.
AF/TA-OFF	Az AF és TA kikapcsolása.

RDS állomások tárolása AF és TA beállítással

Az RDS állomásokat az AF/TA beállítással együtt is tárolhatja. Ha a BTM funkciót használja, a készülék azonos AF/TA beállításokkal tárolja az RDS állomásokat. Kézi tárolás esetén mindegyik RDS és nem-RDS állomásra külön is beállíthatja az egyes funkciókat (AF/TA).

1 Válassza ki a kívánt AF/TA beállítást, majd tárolja az állomásokat a BTM funkcióval vagy kézi hangolással.

Rendkívüli közlemények vétele

Ha az AF vagy TA funkció be van kapcsolva, a készülék önműködően átkapcsol arra az állomásra, ahol rendkívüli közlemény beolvasása történik (a pillanatnyi műsorforrás műsora megszakad).

Hasznos tanács

Ha közlekedési információk közben beállítja a hangerőt, a készülék tárolja azt a memóriában, és legközelebb a közlekedési információ azonos hangerővel lesz hallható, függetlenül az éppen beállított hangerőtől.

Regionális műsor hallgatása

— REGIONAL

Ha az AF funkció be van kapcsolva: a gyári beállítás szerint a készülék nem kapcsol át egy másik, jobban fogható regionális műsorra az adott körzetben.

Ha elhagyja az adott regionális műsor vételi körzetét, válassza ki a menüből a „REG-OFF” beállítást) (17. oldal).

Megjegyzés

Ez a funkció Nagy-Britanniában és néhány további országban nem használható.

Local Link funkció (csak az Egyesült Királyságban)

A funkció lehetővé teszi az egyéb, helyi rádióállomások kiválasztását, még abban az esetben is, ha azokat nem (tárolta) rendelte hozzá az egyes számgombokhoz.

- 1 FM rádióadás vétele közben nyomja meg a számgombok (1–6) egyikét, melyen egy helyi rádióállomást tárol.
- 2 Öt másodpercen belül nyomja meg újból a helyi rádióállomáshoz tartozó számgombot. Ismétlje meg a műveletet a helyi rádióállomás vételéig.

A PTY (műsortípus) kiválasztása

A pillanatnyi műsor típusát jelzi. Az állomások között műsortípus szerint is kereshet.

- 1 FM műsor hallgatása közben tartsa nyomva az (AF/TA) (PTY) gombot. A pillanatnyi műsortípus neve megjelenik a kijelzőn, ha az állomás sugároz PTY adatokat is.
- 2 A hangerőszabályzó forgatásával válassza ki a kívánt műsortípust, majd nyomja meg a gombot. A készülék megkezdi a kiválasztott típusú műsорт sugárzó állomás keresését.

Műsortípusok

NEWS (hírek), **AFFAIRS** (köztémák), **INFO** (információk), **SPORT** (sport), **EDUCATE** (oktatás), **DRAMA** (rádiójátékok), **CULTURE** (kultúra), **SCIENCE** (tudomány), **VARIED** (egyéb), **POP M** (népszerű zene), **ROCK M** (rockzene), **EASY M** (szórakoztató zene), **LIGHT M** (közkedvelt, klasszikus zene), **CLASSICS** (komolyzene), **OTHER M** (egyéb zenei műsor), **WEATHER** (időjárás), **FINANCE** (pénzügyi hírek), **CHILDREN** (gyermekműsor), **SOCIAL A** (társadalmi ügyek), **RELIGION** (vallás), **PHONE IN** (telefonos műsor), **TRAVEL** (utazás), **LEISURE** (szórakozás), **JAZZ** (dzsessz), **COUNTRY** (country zene), **NATION M** (nemzeti zene), **OLDIES** (régi slágerek), **FOLK M** (népzene), **DOCUMENT** (dokumentumműsor)

A CT (pontos idő) beállítása

Az RDS információkkal együtt sugárzott CT adatok beállítják a kijelzőn a pontos időt.

- 1 Válassza ki a „CT-ON” opciót a menüben (17. oldal).

Megjegyzés

Előfordulhat, hogy a CT funkció akkor sem működik, ha éppen RDS állomást hallgat.

CD

Lemez lejátszása

A készülékkel lejátszhat CD-DA (CD TEXT formátumot is beleértve) és (MP3/WMA/AAC fájlokat tartalmazó (20. oldal) CD-R/CD-RW lemezeket.

1 Helyezzen be egy lemezt (feliratos oldallal felfelé).

A lejátszás önműködően megkezdődik.

A  gomb megnyomásával vegye ki a lemezt.

Megjegyzés

Lemez kivétele/behelyezése előtt az USB-eszközt húzza ki, a lemez sérülésének elkerülése érdekében.

A kijelzések beállítása

A kijelzések a lemez típusától, felvételi formátumtól és beállításoktól függően eltérők lehetnek.

Nyomja meg a **(DSPL)** gombot.

USB-eszközök

- MSC (háttértár) típusú, az USB-szabvánnyal kompatibilis USB-eszközök használhatók.
- A megfelelő tömörítési formátumok: MP3 (.mp3), WMA (.wma), AAC (.m4a) és AAC (.mp4).
- Ajánlott az USB-eszközön lévő adatok mentése.

Az USB-eszköz kompatibilitásával kapcsolatosan látogassa meg a Sony támogatási honlapot.

Megjegyzés

Az USB-eszköztől függően meghibásodás történhet, ha a motor beindítása előtt csatlakoztatja.

Az USB-eszköz lejátszása

- 1 Nyissa ki az USB-fedelet, majd csatlakoztassa az USB-eszközt az USB-csatlakozóhoz az USB-vezetékkel.

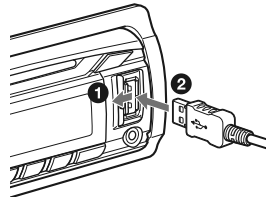

A lejátszás megkezdődik.

Ha az USB-eszköz már csatlakoztatva van, nyomja meg a **(SOURCE/OFF)** gombot többször, az „USB” megjelenéséig. A lejátszás megkezdődik.

Tartsa nyomva a **(SOURCE/OFF)** gombot 1 másodpercig lejátszás megállításához.

Az USB-eszköz eltávolítása előtt állítsa le az USB-eszköz lejátszását.

Megjegyzések

- Ne használjon olyan nehéz vagy nagy USB-eszközöket, amelyek a rázkódástól leeshetnek, vagy a csatlakozásuk kilazulhat.
- Ne válassza le az előlapot amikor az USB-eszköz lejátszása folyamatban van, mert az USB-adatok megsérülhetnek.

A kijelzések beállítása

A kijelzések az USB-eszköztől, felvételi formátumtól és beállításoktól függően eltérők lehetnek.

Nyomja meg a **(DSPL)** gombot.

Megjegyzések

- A megjeleníthető adatok legnagyobb számai a következők:
 - mappák (albumok): 128
 - fájlok (műsorszámok) mappánként: 500
- A felvett adat mennyiségétől függően időbe telhet a lejátszás megkezdése.
- DRM (Digital Rights Management – digitális jogosultságkezelő) fájlok lejátszása nem lehetséges.
- Ha egy VBR (változó bitsűrűségű) MP3, WMA, AAC fájl játszik le, vagy gyorskeresést végez előre vagy hátra, az eltelt játékidő kijelzése pontatlan lehet.
- Az alábbi MP3/WMA/AAC fájlok lejátszása nem támogatott:
 - veszteségmentes tömörítéses,
 - másolásvédelemmel ellátott.

iPod

Ebben az útmutatóban az „iPod” kifejezés egy általános elnevezés az iPod és iPhone eszközök iPod funkcióira, kivéve, ha a szöveg vagy ábra ennek ellenkezőjét hangsúlyozza.

Az iPod kompatibilitásának részleteit lásd „Az iPodról” szakaszban (21. oldal) vagy látogassa meg a hátoldalon feltüntetett támogatási honlapot.

Lejátszás iPodról

Az iPod csatlakoztatása előtt csökkentse le a készülék hangerejét.

1 Nyissa ki az USB-fedelet, majd csatlakoztassa az iPod készüléket az USB-csatlakozóhoz a (külön megvásárolható) iPod USB-csatlakozóvezetékkel.*

* Az iPod csatlakoztatásához az RC-100IP USB csatlakozóvezeték alkalmazása javasolt.

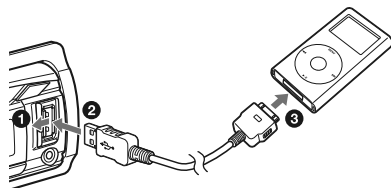

Az iPod műsorszámainak lejátszása önműködően megkezdődik az utolsó lejátszási ponttól.

Ha az iPod már csatlakoztatva van, a lejátszás megkezdéséhez nyomja meg többször a **(SOURCE/OFF)** gombot, az „USB” megjelenéséig. (Az iPod felismerésekor az „IPD” jelenik meg a kijelzőn.)

A lejátszás leállításához tartsa nyomva a **(SOURCE/OFF)** gombot egy másodpercig.

Az iPod eltávolítása előtt először állítsa le az iPod lejátszását.

Figyelmeztetés az iPhone-al kapcsolatban
iPhone USB-csatlakoztatása esetén a telefon hangerejét az iPhone-on magán vezérelheti. A hirtelen erős hang megelőzése érdekében ne növelje vagy csökkentse a hangerőt telefonhívás közben.

Megjegyzés

Ne válassza le az előlapot az iPod lejátszása közben, mert az adatok megsérülhetnek.

Hasznos tanács

Az iPod töltődik, amikor a készülék be van kapcsolva.

Folytatásos mód

Az iPod dokkoló csatlakozóhoz csatlakoztatásakor a lejátszás az iPodon beállított módban kezdődik meg. Ebben a módban a következő gombok nem használhatók.

- (3) (REP)
- (4) (SHUF)

A kijelzések beállítása

Nyomja meg a (DSPL) gombot.

Megjegyzés

Elképzelhető, hogy az iPod karakterei nem megfelelően jelennek meg.

Albumok, podcastok, műfajok, lejátszási listák és előadók átugrása

Funkció	Teendő
Léptetés	Nyomja meg a (1) / (2) (ALBUM ▼/▲) gombot [minden esetben egyszer]
Folyamatos léptetés	Tartsa nyomva a (1) / (2) (ALBUM ▼/▲) gombot [a kívánt pontig]

Az iPod közvetlen vezérlése — Utas vezérlés

Közvetlenül vezérelheti a dokkoló csatlakozóhoz csatlakoztatott iPodot.

1 Lejátszás közben tartsa nyomva a (MODE) gombot.

Megjelenik a „MODE IPOD” és közvetlenül működtetheti az iPod készüléket.

Az utas vezérlésből kilépéshez tartsa nyomva a (MODE) gombot.

Ekkor megjelenik a „MODE AUDIO” gomb és a lejátszási mód iPod módra vált.

Megjegyzés

A hangerő kizárólag a készüléken állítható be.

Műsorszámok keresése és lejátszása

Műsorszámok lejátszása különböző módokban

A műsorszámokat véletlen sorrendben (véletlen sorrendű lejátszás) vagy ismétlődve (ismétlése lejátszás) is hallgathatja.

A lejátszási módok a kiválasztott műsorforrástól függően eltérők.

1 Lejátszás közben nyomja meg a **(3)** (REP) vagy **(4)** (SHUF) gombot többször a kívánt lejátszási mód megjelenéséig.

A lejátszás megkezdése a kiválasztott lejátszási módban hosszabb időt vehet igénybe.

Ismétlése lejátszás

Kiválasztás	Lejátszás
↶ TRACK	Műsorszámismétlés.
↶ ALBUM	Albumismétlés.
↶ PODCAST* ¹	Podcast ismétlés.
↶ ARTIST* ¹	Előadó ismétlés.
↶ PLAYLIST* ¹	Lejátszási lista ismétlés.
↶ GENRE* ¹	Műfaj ismétlés.
↶ OFF	Műsorszámok normál sorrendű lejátszása (Normál lejátszás).

Véletlen sorrendű lejátszás

Kiválasztás	Lejátszás
SHUF ALBUM	Album lejátszása véletlen sorrendben.
SHUF DISC* ²	Lemez lejátszása véletlen sorrendben.
SHUF PODCAST* ¹	Podcast lejátszása véletlen sorrendben.

SHUF ARTIST* ¹	Előadó lejátszása véletlen sorrendben
SHUF PLAYLIST* ¹	Lejátszási lista véletlen sorrendben.
SHUF GENRE* ¹	Műfaj lejátszása véletlen sorrendben.
SHUF DEVICE* ³	Eszköz lejátszása véletlen sorrendben.
SHUF OFF	Műsorszámok normál sorrendű lejátszása (Normál lejátszás).

*¹ Csak iPod esetén.

*² Csak CD-lemez esetén.

*³ Csak USB-eszköz és iPod esetén.

Keresés cím alapján — Quick-BrowZer™

Egyszerűen, kategória alapján kereshet meg egy műsorszámot a CD-lemezen vagy USB-eszközön.

1 Nyomja meg a **Q** (BÖNGÉSZÉS)* gombot.

A készülék belép Quick-BrowZer módba és megjelenik a keresési kategóriák listája. A műsorszám megjelenésekor nyomja meg többször a **↶** (BACK) gombot a kívánt keresési kategória megjelenéséig.

* Lejátszás közben tartsa nyomva a **Q** (BÖNGÉSZÉS) gombot legalább két másodpercig a kategória lista elejére történő közvetlen visszatéréshez (csak USB-eszköz esetén).

2 A hangerőszabályzó forgatásával válassza ki a kívánt keresési kategóriát, majd nyomja meg a gombot.

3 Ismétlje a 2. lépést a kívánt műsorszám kiválasztásáig. A lejátszás megkezdődik.

A Quick-BrowZer módból kilépéshez nyomja meg a **Q** (BÖNGÉSZÉS) gombot.

Megjegyzés

A Quick-BrowZer módba belépéskor az ismétlése és véletlen sorrendű lejátszás kikapcsol.

Keresés több zeneszám átugrásával — Léptető üzemmód

Gyorsan megkeresheti a kívánt elemet, ha egy kategória sok elemet tartalmaz.

- 1 Nyomja meg a (SEEK) + gombot a Quick-BrowZer módban.**
Megjelenik az elem neve.
- 2 A hangerőszabályzó forgatásával válassza kívánt elem közelében lévő elemet, majd nyomja meg a gombot.**
A léptetés a teljes elemszám 10%-ának megfelelő lépésközzel történik.
- 3 Nyomja meg a kiválasztó gombot.**
A kijelzés visszatér Quick-BrowZer módba és megjelenik a kiválasztott elem.
- 4 A hangerőszabályzó forgatásával válassza kívánt elemet, majd nyomja meg a gombot.**
A lejátszás megkezdődik, amennyiben a kiválasztott elem egy műsorszám.

A léptető üzemmódból kilépéshez nyomja meg a (BACK) vagy a (SEEK) – gombot.

Keresés ábécé sorrendben — Betűrend szerinti keresés

Csatlakoztatott iPod esetén ábécé sorrendben kereshet a műsorszámok között.

- 1 Nyomja meg a (SEEK) + gombot a Quick-BrowZer módban.**

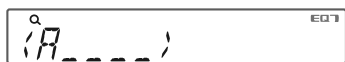

- 2 A hangerőszabályzó forgatásával válassza ki az első betűt, majd nyomja meg a gombot.**
Megjelenik a kiválasztott betűvel kezdődő műsorszámok ábécé sorrendű listája.
- 3 A hangerőszabályzó forgatásával válassza kívánt elemet, majd nyomja meg a gombot.**
A lejátszás megkezdődik, amennyiben a kiválasztott elem egy műsorszám.

A betűrendes keresésből kilépéshez nyomja meg a (BACK) vagy a (SEEK) – gombot.

Megjegyzések

- Az ábécé sorrendű keresés során a kiválasztott betű előtt szereplő szimbólum karakter, illetve az angol „a, an, the” névelők nem játszanak szerepet a keresésben.
- A választott keresési kategória függvényében lehetséges, hogy csak a Léptető mód elérhető.
- Az ábécé sorrendű keresés az adatok mennyiségétől függően hosszabb időt vehet igénybe.

Zeneszámkeresés műsorrészlet lejátszásával — ZAPPIN™

Megkeresheti a meghallgatni kívánt műsorszámot a CD-lemezen vagy USB-eszközön lévő műsorszámok rövid részleteinek egymás utáni meghallgatásával. ZAPPIN módban véletlen sorrendű vagy véletlen sorrendű ismétléses lejátszás közben is kereshet műsorszámot.

- 1 Nyomja meg a (ZAP) gombot lejátszás közben.**

A lejátszás a következő műsorszám részletével kezdődik (17. oldal).

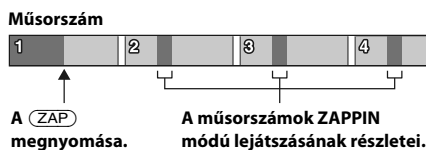

- 2 A kívánt műsorszám lejátszása közben nyomja meg a kiválasztó vagy a (ZAP) gombot.**

A kiválasztott műsorszám visszatér normál lejátszási módba, az elejétől.

A (BACK) gomb megnyomása szintén az adott műsorszám lejátszását jelenti.

Hasznos tanácsok

- ZAPPIN módban nyomja meg a (SEEK) +/- gombot egy műsorszám átugrásához.
- ZAPPIN módban nyomja meg az (1) / (2) (ALBUM ▼/▲) gombot egy album átugrásához.

Hangbeállítások és beállítás menü

A hangjellemzők beállítása

A különböző hangjellemzők beállítása

- 1 Nyomja meg a kiválasztó gombot rádióhallgatás vagy lejátszás közben.
- 2 A hangerőszabályzó forgatásával válassza ki a kívánt menübeállítást, majd nyomja meg a gombot.
- 3 A hangerőszabályzó forgatásával válassza ki a beállítást, majd nyomja meg a gombot.
- 4 Nyomja meg a  (BACK) gombot.

Az alábbi beállításokat végezheti el:

EQ7 PRESET (14. oldal)

EQ7 SETTING (15. oldal)

POSITION

SET POSITION (a hallgatási helyzet finombeállítása) (15. oldal)

ADJ POSITION*¹ (a hallgatási helyzet beállítása) (16. oldal)

SET SW POS*¹*² (a mélysugárzó helyzetének beállítása) (15. oldal)

BALANCE

A bal-jobb hangerőegyensúly beállítása: „RIGHT-15”–„CENTER”–„LEFT-15”.

FADER

Az első-hátsó hangerőegyensúly beállítása: „FRONT-15”–„CENTER”–„REAR-15”.

DM+ (16. oldal)

RB ENH (hátsó mélyhang kiemelés) (16. oldal)

SW LEVEL*² (mélysugárzó jelszint)

A mélysugárzó jelszint hangerejének beállítása: „+10 dB”–„0 dB”–„-10 dB”. (A leghalkabb beállításnál megjelenik az „ATT”).

AUX VOL*³ (AUX hangerőszint)

Minden csatlakoztatott külső eszköz hangerejének beállítása: „+18 dB”–„0 dB”–„-8 dB”.

Ezzel a beállítással nem szükséges az egyes források közötti hangerőkülönbség beállítása.

*¹ A „SET POSITION” „OFF” értéke esetén nem látható.

*² Amikor az audiokimenet „SUB-OUT” (17. oldal).

*³ Amikor az AUX műsorforrás van kiválasztva (18. oldal)

Különleges hangfunkciók — Továbbfejlesztett hangfeldolgozó rendszer

A továbbfejlesztett hangfeldolgozó rendszer ideális hangzasképet alakít ki a járműben a digitális jelfeldolgozással.

A hangminőség beállítása — EQ7 alapbeállítások

Hét különböző hangzaskép közül választhat („XPLOD”, „VOCAL”, „EDGE”, „CRUISE”, „SPACE”, „GRAVITY”, „CUSTOM” vagy „OFF” (ki)).

- 1 Nyomja meg a kiválasztó gombot rádióhallgatás vagy lejátszás közben.
- 2 A hangerőszabályzó forgatásával válassza ki az „EQ7 PRESET” beállítást, majd nyomja meg a gombot.
- 3 A hangerőszabályzó forgatásával válassza ki a kívánt hangszínbeállítást, majd nyomja meg a gombot.
- 4 Nyomja meg a  (BACK) gombot.

A hangszínszabályzó kikapcsolásához válassza az „OFF” beállítást a 3. lépésben.

Hasznos tanács

A hangszínbeállítás minden műsorforráshoz tárolható.

A hangszínszabályzó beállítása — EQ7 beállítás

Az EQ7 menüpont „CUSTOM” pontjában létrehozhatja az Önnek leginkább megfelelő hangzásképeket.

- 1** Válassza ki a műsorforrást, majd nyomja meg a kiválasztó gombot.
- 2** A hangerőszabályzó forgatásával válassza ki az „EQ7 SETTING” beállítást, majd nyomja meg a gombot.

- 3** A hangerőszabályzó forgatásával válassza ki a „BASE” beállítást, majd nyomja meg a gombot.

Választhat a hangzásbeállítási minták közül a hangzás finombeállításának alapjához.

- 4** A hangerőszabályzó forgatásával válassza ki a kívánt hangszínbeállítást, majd nyomja meg a gombot.

- 5** A hangzásbeállítás finomhangolása.

- 1** A hangerőszabályzó forgatásával válassza ki a frekvenciatartományt, majd nyomja meg a gombot.

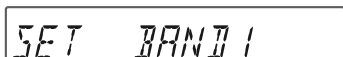

BAND1: 63 Hz
BAND2: 160 Hz
BAND3: 400 Hz
BAND4: 1 kHz
BAND5: 2,5 kHz
BAND6: 6,3 kHz
BAND7: 16,0 kHz

- 2** A hangerőszabályzó forgatásával válassza ki a hangerőt, majd nyomja meg a gombot.
A hangerő 1 dB-es lépésekkel -6 dB-től +6 dB-ig állítható be.

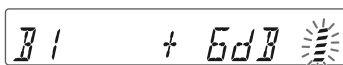

Ismételje meg az **1**-es és **2**-es lépéseket a további frekvenciatartományokra.

- 6** Nyomja meg kétszer a **↶** (BACK) gombot.

A beállított hangszín a „CUSTOM” beállítás alatt tárolódik.

Időszeletes hang optimalizálás — Hallgatási hely

A készülék természetes hangzásképet tud előállítani az egyes hangsugárzók hangkimenetének késleltetésével a hallgatási helyének megfelelően.

A „POSITION” beállítás értékei lent láthatók.

- FRONT L (1)**: bal első
FRONT R (2): jobb első
FRONT (3): elöl középen
ALL (4): a jármű középpontjában
OFF: nincs pozíció beállítás

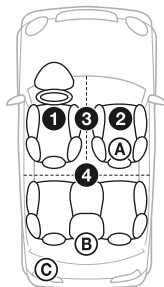

A mélysugárzó megközelítő helyzetét is beállíthatja a hallgatási helyzethez képest, ha:

- a „SUB-OUT” audiokimenetet választotta (17. oldal),
- a hallgatási helyzet „OFF”-tól eltérő értékre van állítva.

A „SET SW POS” értékei lent láthatók.

- NEAR (A)**: közel
NORMAL (B): normál
FAR (C): távol

- 1** Nyomja meg a kiválasztó gombot rádióhallgatás vagy lejátszás közben.
- 2** A hangerőszabályzó forgatásával válassza ki a „SET POSITION” beállítást, majd nyomja meg a gombot.
- 3** A hangerőszabályzó forgatásával válasszon a „FRONT L”, „FRONT R”, „FRONT” vagy „ALL” beállítások közül, majd nyomja meg a gombot.
- 4** A hangerőszabályzó forgatásával válassza ki a „SET SW POS” beállítást, majd nyomja meg a gombot.

5 A hangerőszabályzó forgatásával válasszon a „NEAR”, „NORMAL” vagy „FAR” beállítások közül, majd nyomja meg a gombot.

6 Nyomja meg a ↵ (BACK) gombot.

A hallgatási helyzet törléséhez válassza az „OFF” beállítást a 3. lépésben.

A hallgatási helyzet beállítása

Finomhangolhatja a hallgatási helyzet beállítását.

1 Nyomja meg a kiválasztó gombot rádióhallgatás vagy lejátszás közben.

2 A hangerőszabályzó forgatásával válassza ki az „ADJ POSITION” beállítást, majd nyomja meg a gombot.

3 A hangerőszabályzó forgatásával válassza ki a hallgatási helyzetet, majd nyomja meg a gombot.

Beállítási tartomány: „+3”-„CENTER”-„-3”.

4 Nyomja meg a ↵ (BACK) gombot.

Továbbfejlesztett DM+

A továbbfejlesztett DM+ funkció a digitálisan tömörített műsorszámok tömörítés során elveszett magas hangjait állítja vissza.

1 Lejátszás közben nyomja meg a kiválasztó gombot.

2 A hangerőszabályzó forgatásával válassza ki a „DM+” beállítást, majd nyomja meg a gombot.

3 A hangerőszabályzó forgatásával válassza ki az „ON” beállítást, majd nyomja meg a gombot.

4 Nyomja meg a ↵ (BACK) gombot.

Hasznos tanács

A DM+ beállítás minden műsorforráshoz eltárolható.

A hátsó hangsugárzók mélyhangsugárzóként történő használata — Hátsó mélyhang kiemelés

A hátsó mélyhang kiemelés funkció kiemeli a mélyhangokat úgy, hogy az aluláteresztő szűrő beállított értékét (17. oldal) alkalmazza a hátsó hangsugárzókra. Ez lehetőséget ad arra, hogy a mélyhangsugárzó csatlakoztatása helyett a hátsó hangsugárzókat használja.

1 Nyomja meg a kiválasztó gombot rádióhallgatás vagy lejátszás közben.

2 A hangerőszabályzó forgatásával válassza ki a „RB ENH” beállítást, majd nyomja meg a gombot.

3 A hangerőszabályzó forgatásával válasszon az „1”, „2” vagy „3” beállítások közül, majd nyomja meg a gombot.

4 Nyomja meg a ↵ (BACK) gombot.

A menüpontok beállítása

- 1 Tartsa nyomva a kiválasztó gombot.**
Megjelenik az alapbeállítások menü.
- 2 A hangerőszabályzó forgatásával válassza ki a kívánt elemet, majd nyomja meg a gombot.**
- 3 A hangerőszabályzó forgatásával válassza ki a beállítást, majd nyomja meg a gombot.***
A beállítás megtörtént.
- 4 Nyomja meg a ↵ (BACK) gombot.**

* A CLOCK-ADJ és a BTM beállításokhoz a 4. lépés nem szükséges.

A műsorforrástól és a beállításoktól függően az alábbi opciók állíthatók be:

CLOCK-ADJ (órábeállítás) (4. oldal)

CT (pontos idő)

A CT funkció bekapcsolása: „ON”, „OFF” (8. oldal).

BEEP

A hangjelzés bekapcsolása: „ON”, „OFF”.

CAUT ALM*¹ (figyelmeztető hangjelzés)

A figyelmeztető hangjelzés bekapcsolása: „ON”, „OFF” (4. oldal).

AUX-A*¹ (külső audioeszköz)

Az AUX forrás kiválasztása a kijelzőn: „ON”, „OFF” (18. oldal).

AUTO OFF

Kikapcsolt állapotban a készüléket a beállított idő letelte után önműködően áramtalanítja: „NO”, „30S” (másodperc), „30M” (perc), „60M” (perc).

REAR/SUB*¹

A hangkimenetet a „SUB-OUT” (mélysugárzó)-ra vagy a „REAR-OUT” (végerősítő)-re kapcsolja.

DEMO (bemutató)

A bemutató bekapcsolása: „ON”, „OFF”.

DIMMER

A kijelző háttérfényének beállítása: „ON” (bekapcsolva), „OFF” (kikapcsolva).

M.DISPLAY (mozgó kijelzés)

- „SA”: a mozgó mintázat és a frekvenciagörbe bekapcsolása.
- „OFF”: a mozgó kijelzés kikapcsolása.

AUTO SCR (önműködő görgetés)

Hosszú kijelzések önműködő görgetése: „ON”, „OFF”.

REGIONAL*²

A vétel korlátozása egy régióra: „ON”, „OFF” (8. oldal).

ZAP TIME (Zappin idő)

A ZAPPIN funkció lejátszási idejének beállítása.

- „Z.TIME-1” (körülbelül 6 másodperc), „Z.TIME-2” (körülbelül 15 másodperc), „Z.TIME-3” (körülbelül 30 másodperc).

ZAP BEEP (Zappin hangjelzés)

A műsorszámok léptetése között hallható hangjelzés beállítása: „ON”, „OFF”.

LPF FREQ*³ (aluláteresztő szűrő frekvencia)

A mélysugárzó levágási frekvenciájának beállítása: „50Hz”, „60Hz”, „80Hz”, „100Hz”, „120Hz”.

LPF SLOP*³ (aluláteresztő szűrő

meredekség)

Az LPF görbe kiválasztása: „1”, „2”, „3”.

SW PHASE*⁴ (mélysugárzó fázis)

A mélysugárzó fázisának kiválasztása: „NORM”, „REV”.

HPF FREQ (felüláteresztő szűrő frekvencia)

Az első, hátsó hangsugárzók levágási frekvenciájának beállítása: „OFF”, „50Hz”, „60Hz”, „80Hz”, „100Hz”, „120Hz”.

HPF SLOP (felüláteresztő szűrő merevedésség)

A HPF merevedésség értéket választhatja ki (csak, ha a „HPF FREQ” „OFF”-tól eltérő értékre van állítva): „1”, „2”, „3”.

LOUDNESS (dinamikus hangosság)

A mély- és magashangok kiemelése az alacsony hangerő melletti tiszta hangzás érdekében: „ON”, „OFF”.

ALO (önműködő szint optimalizálás)

Az összes műsorforrás optimális hangerejének beállítása: „ON”, „OFF”.

BTM (6. oldal)

- *1 A készülék kikapcsolt állapotában.
- *2 FM vételi üzemmódban.
- *3 Amennyiben az audiokimenet „SUB-OUT”-ra van állítva vagy a hátsó mélyhang kiemelés „OFF”-tól eltérő értékre van állítva.
- *4 Amennyiben az audiokimenet „SUB-OUT”-ra van állítva.

Külső készülék használata

Külső audioeszköz

A készülék AUX bemenetéhez (sztereo minijack) hordozható audioeszközt csatlakoztathat, majd a megfelelő műsorforrás kiválasztása után a külső eszköz műsorát a jármű hangszóróin keresztül hallgathatja.

Hordozható audioeszköz csatlakoztatása

- 1** Kapcsolja ki a hordozható audioeszközt.
- 2** Halkítsa le a készüléket.
- 3** Csatlakoztassa a hordozható audioeszközt a készülékhez a (külön megvásárolható) csatlakozóvezetékkel.*

* Egyenes dugasszal ellátott vezetékét használjon.

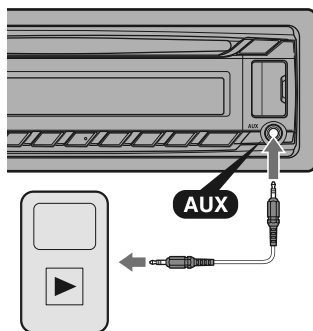

A hangerőszint beállítása

A lejátszás megkezdése előtt állítsa be a csatlakoztatott audioeszköz hangerejét.

- 1** Halkítsa le a készüléket.
- 2** Nyomja meg többször a **(SOURCE/OFF)** gombot az „AUX” megjelenéséig.
- 3** Indítsa el a lejátszást a hordozható audioeszközön, közepes hangerővel.
- 4** Állítsa be a hangerőszintet a készüléken.
- 5** Állítsa be a bemeneti jelszintet (14. oldal).

RM-X114 távvezérlő

A távvezérlő és a készülék azonos elnevezésű gombjai ugyanazt a funkciót vezérlik a készüléken.

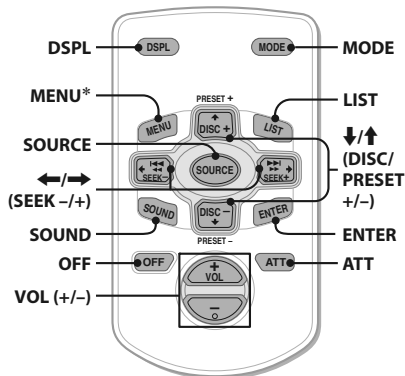

A készülék egyes funkcióinak működtetése a távvezérlővel eltérően történik, mint a készülék kezelőszerveivel. Ezek a következők:

- **DSPL (kijelző) gomb**
A kijelzések módosítása.
- **SOURCE gomb**
Bekapcsolás; műsorforrás kiválasztás (rádió/CD/USB/AUX).
- **←/→ (SEEK -/+) gombok**
Rádió/CD/USB működtetése ugyanúgy, mint a készülék (SEEK) -/+ gombjával.
- **SOUND gomb**
Funkciója ugyanaz, mint a készülék kiválasztó gombjáié.
- **OFF gomb**
Kikapcsolás; a műsorforrás leállítása.
- **LIST gomb**
Belépés Quick-BrowZer™ módba.
- **↑/↓ (DISC/PRESET +/-) gombok**
CD/USB-eszköz vezérlése a készülék (1)/(2) (ALBUM ▼/▲) gombjaival azonos módon.
- **ATT (némitás) gomb**
A hang némitása. A némitás kikapcsolásához nyomja meg újból.

* Ezen a készüléken nem lehetséges.

Megjegyzés

Ha a készüléket kikapcsolja, és a kijelzőről eltűnik minden kijelzés, a távvezérlővel csak akkor lehet működtetni a készüléket, ha előbb bekapcsolja a rendszert a (SOURCE/OFF) gombbal, vagy egy lemez behelyezésével aktiválja azt.

Az iPodról

- A következő iPod modellek csatlakoztathatók. A csatlakoztatás előtt frissítse az iPod eszköz szoftverét az elérhető legújabbra.

„Made for” sorozat

- iPod touch (4. generáció)
- iPod touch (3. generáció)
- iPod touch (2. generáció)
- iPod touch (1. generáció)
- iPod classic
- iPod with video*
- iPod nano (6. generáció)
- iPod nano (5. generáció)
- iPod nano (4. generáció)
- iPod nano (3. generáció)
- iPod nano (2. generáció)
- iPod nano (1. generáció)*
- iPhone 4
- iPhone 3GS
- iPhone 3G
- iPhone

* Az utas vezérlés az iPod nano (1. generáció) vagy iPod videoval esetén nem elérhető.

- A „Made for iPod” és a „Made for iPhone” azt jelenti, hogy az adott elektronikai készülék célzottan úgy lett megtervezve, hogy az iPodhoz, iPhone-hoz hozzákapcsolható legyen, továbbá a termék fejlesztője által igazolt, hogy az Apple által megkívánt teljesítményeket eléri. Az Apple nem vállal felelőséget a készülék működéséért, vagy a biztonsági és más szabályzásoknak való megfelelésért. Kérjük ne feledje, ha ezt a készüléket iPod vagy iPhone eszközzel használja, a vezeték nélküli teljesítmény változhat.

Ha a készülékkel kapcsolatban bármilyen olyan kérdése vagy problémája merül fel, melyre nem kap választ ebben az útmutatóban, keresse fel a vásárlás helyét.

Karbantartás

A lítium elem cseréje a távvezérlőben

Amikor az elem kezd kimerülni, a távvezérlő hatótávolsága csökken. Cserélje ki az elemet egy új, CR2025 típusú lítium gombelemre. A tűz- és robbanásveszély elkerülése érdekében csak a megadott típusú elemet használja.

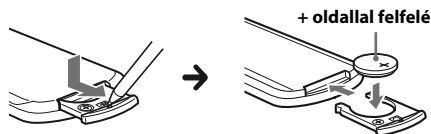

Megjegyzések a lítium elemről

- Tárolja olyan helyen az elemet, ahol a gyermekek nem férhetnek hozzá. Ha a gyermek lenyelné az elemet, azonnal forduljon orvoshoz.
- A megfelelő érintkezés érdekében törölje meg az elemet egy száraz ruhával.
- Ügyeljen rá, hogy az elemet helyes polaritással helyezze a készülékbe.
- Rövidzár elkerülése érdekében ne fogja meg az elemet fém csipesszel.
- Ne tegye ki az elemeket magas hőmérséklet, például közvetlen napsugárzás, tűz vagy egyéb hatásának.

FIGYELEM!

Az elem a szakszerűtlen kezelés következtében felrobbanhat. Ne töltsse fel, ne szerelje szét és ne dobja tűzbe.

A csatlakozók tisztítása

A készülék működése rendellenessé válhat, ha az előlap és a készülék csatlakozói elszennyeződnek. A lehető legjobb hangminőség megőrzése érdekében vegye le az előlapot (4. oldal), és rendszeresen tisztítsa meg a készüléken és az előlapon található csatlakozókat pálcikára tekert vatta segítségével. A vattát ne nyomja túlzott erővel a készülékre. A csatlakozók megsérülhetnek.

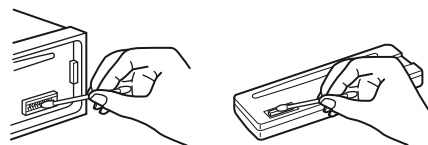

Megjegyzések

- A biztonság érdekében a csatlakozók tisztítása előtt állítsa le a jármű motorját, és vegye ki az indítókulcsot.
- Ne érintse meg a csatlakozókat kézzel vagy fémeszközzel.

Minőségtanúsítás

A forgalomba hozó tanúsítja, hogy a CDX-GT564UI, CDX-GT560UI típusú készülékek a 2/1984. (III. 10.) IpM-BkM.sz. rendeletében előírtak szerint megfelelnek a következő műszaki jellemzőknek.

Vevőegység

FM

Vételi frekvenciák: 87,5–108,0 MHz

Antennacsatlakozó: külső antennacsatlakozó

Középfrekvencia: 25 kHz

Hasznos érzékenység: 8 dBf

Szelektivitás: 75 dB, 400 kHz-en

Jel-zaj arány: 80 dB (sztereó)

Áthallás: 50 dB, 1 kHz-en

Frekvencia átvitel: 20–15 000 Hz

MW/LW

Vételi frekvenciák:

MW: 531–1602 kHz

LW: 153–279 kHz

Antennacsatlakozó: külső antennacsatlakozó

Középfrekvencia:

9124,5 kHz vagy 9115,5 kHz/4,5 kHz

Érzékenység: MW: 26 μ V, LW: 45 μ V

CD-lejátszó

Jel-zaj arány: 120 dB

Frekvencia átvitel: 10–20 000 Hz

Nyávgóság: nem mérhető

USB-lejátszó

Csatlakozó: USB (nagysebességű)

Legnagyobb áram: 1 A

Erősítő

Kimenetek: hangsugárzó kimenetek

Hangsugárzó impedancia: 4–8 Ω

Legnagyobb kimenő teljesítmény: 52 W \times 4

(4 Ω -on)

Általános

Kimenetek:

Audiokimenetek (hátsó/mély csatlakozó)

Motoros antenna vezérlőcsatlakozó

Végerősítő vezérlőcsatlakozó

Bemenetek:

Távvezérlő bemenet

Antennabemenet

AUX bemenet (sztereó minijack)

USB jelbemenet csatlakozó

Energiaellátási követelmények: 12 V egyenáramú járműakkumulátor (negatív test)

Méretek:

kb. 178 \times 50 \times 179 mm (szé \times ma \times mé)

Beépítési méretek:

b. 182 \times 53 \times 162 mm (szé \times ma \times mé)

Tömeg: kb. 1,2 kg

Mellékelt tartozékok:

Szerelési és csatlakoztatási eszközök (1 készlet)

Külön megvásárolható tartozékok/külső eszközök:

Távvezérlő: RM-X114

USB csatlakozóvezeték iPodhoz: RC-100IP

Előfordulhat, hogy a vásárlás helyén nem kapható az összes felsorolt tartozék. Kérjük, érdeklődjön a kereskedőnél.

A műszaki adatok és a kivitel előzetes bejelentés nélkül változhatnak.

Hibaelhárítás

Az alábbi felsorolásban megtalálhatja a leggyakrabban előforduló hibák megoldását. A következő lista áttanulmányozása előtt javasoljuk, hogy ellenőrizze a csatlakozásokat és a kezelési utasításokat.

A biztosíték alkalmazásának részleteit és a készülék műszerfalból való eltávolítását lásd a mellékelt üzembe helyezési/csatlakoztatási útmutatóban.

Ha a probléma megoldása nem sikerül, látogassa meg a hátlapon megadott támogatási honlapot.

Általános jelenségek

A készülék nem kap tápfeszültséget.

- Ellenőrizze a csatlakozást vagy a biztosítékot.
- Ha a készüléket kikapcsolja, és a kijelzőről eltűnik minden kijelzés, a távvezérlővel nem működtetheti a készüléket.
 - Kapcsolja be a készüléket.

A motoros antenna nem működik.

- A motoros antenna nem rendelkezik kapcsolódobozzal (relével).

Nincs hang.

- Bekapcsolta a némítási funkciót (ATT).
- Ha 2 hangszűrőt csatlakoztatott, válassza ki a „FADER” szabályzó középső beállítását.

Nincs hangjelzés.

- A hangjelzést kikapcsolta (17. oldal).
- A készülékekhez külön megvásárolható végerősítőt csatlakoztatott, és nem a készülék saját erősítőjét használja.

A memóriában tárolt információk törlődtek.

- A tápvezetéket vagy az akkumulátort leválasztotta az áramkörrel.

A tárolt állomások és a pontos idő törlődtek.

A biztosíték kiolvadt.

Zaj hallható amikor a gyújtáskapcsolót elfordítja.

- A vezetékek nem megfelelően vannak csatlakoztatva a jármű tápfeszültség csatlakozójának vezetékeivel.

Lejátszás vagy rádióvétel közben elindul a bemutató.

- Ha legalább 5 percig nem végez műveletet, és a „DEMO-ON” beállítás van kiválasztva, a bemutató elindul.
 - Válassza a „DEMO-OFF” beállítást (17. oldal).

A kijelzőről eltűnnek/egyáltalán nem jelennek meg a kijelzések.

- A „DIM-ON” beállítást választotta ki (17. oldal).
- A kijelzés eltűnik a kijelzőről, ha lenyomva tartja a (SOURCE/OFF) gombot.
 - A kijelzés megjelenítéséhez tartsa ismét lenyomva a (SOURCE/OFF) gombot.
- A csatlakozók beszennyeződtek (21. oldal).

Az önműködő kikapcsolás funkció nem működik.

- A készülék bekapcsol. Az önműködő kikapcsolás funkció a készülék kikapcsolása után kikapcsol.
 - Kikapcsolja a készüléket.

Rádióvétel

Nincs vétel.

A vétel zajos.

- A csatlakoztatás nem megfelelő.
 - Csatlakoztassa a motoros antenna vezérlővezetéket (kék), vagy a kapcsolt tápfeszültség vezetéket (piros) a jármű antennaerősítőjéhez vezető tápvezetékhez (csak, ha a jármű a hátsó vagy oldalsó ablakba épített antennával rendelkezik).
 - Ellenőrizze az antenna csatlakoztatását a járműben.
 - Ha az antenna nem tolódik ki, ellenőrizze a motoros antenna vezérlővezeték csatlakoztatását.

A tárolt állomás nem hívható elő.

- Nem a pontos frekvenciát tárolta.
- Gyenge a vétel.

Az önműködő hangolás nem működik.

- Gyenge a vétel.
 - Használja a kézi hangolást.

RDS

A készülék néhány másodperc után keresési üzemmódba (SEEK) kapcsol.

- A kiválasztott állomás nem sugároz TP információkat, vagy a vétel gyenge.
 - Kapcsolja ki a TA funkciót (7. oldal).

A készülék nem kapcsolja be a közlekedési információkat.

- Kapcsolja be a TA funkciót (7. oldal).
- A kiválasztott TP állomás nem sugároz közlekedési információkat.
 - Hangoljon be egy másik állomást.

A PTY kijelzőn a „-----” kijelzés látható.

- Az állomás nem RDS állomás.
- A készülék nem érzékel RDS adatot.
- A rádióállomás nem azonosítja a műsортípust.

A rádióállomás neve villog.

- Nem található alternatív frekvencia az éppen hallgatott rádiócsatornához.
 - Amíg az állomás neve villog, nyomja meg a (SEEK) +/- gombot. Megjelenik a „PI SEEK” kijelzés és a készülék keresni kezd egy másik olyan állomást, mely azonos PI adatokkal (műsортípussal) rendelkezik.

CD-lejátszás

A lemezt nem lehet behelyezni.

- A készülékben már van egy lemez.
- A lemezt fejfel lefelé vagy helytelenül helyezte be.

A lemezt nem lehet lejátszani.

- A lemez szennyezett vagy hibás.
- Nem audio használatra tervezett CD-R, CD-RW lemezt próbál meg lejátszani (23. oldal).

Az MP3/WMA/AAC fájlok nem játszhatók le.

- A lemez nem kompatibilis az MP3/WMA/AAC formátummal és verzióval. A lejátszható lemezeket és formátumokat lásd a támogatási honlapon.

Az MP3, WMA, AAC fájlok lejátszása hosszabb idő után indul el.

- Az alábbi lemezek esetén a lejátszás elindítása hosszabb időt vehet igénybe:
 - bonyolult könyvtárfelépítést tartalmazó lemez,
 - többmenetes lemez,
 - lezártatlan lemez.

A kijelzést nem görgeti a készülék.

- A nagyon sok karaktert tartalmazó lemezek esetében előfordulhat, hogy a görgetés nem működik.
- Az „AUTO SCR” opció „OFF” beállítása van kiválasztva.
 - Válassza az „A.SCRL-ON” beállítást (17. oldal).
 - Tartsa nyomva a (DSPL) (SCRL) gombot.

Hangkiesés.

- A beszerelés nem megfelelő.
 - A készüléket legfeljebb 45°-os dőléssel, a jármű stabil részén kell beszerelni.
- A lemez szennyezett vagy hibás.

USB-lejátszás

USB-elosztón keresztül nem tudja lejátszani az eszköz tartalmát.

- A készülék nem ismeri fel az USB elosztón (hub) keresztül csatlakoztatott USB-eszközöket.

A lejátszás nem lehetséges.

- Az USB-eszköz nem működik.
 - Csatlakoztassa újra.

Az USB-eszközön a lejátszás megkezdése hosszabb időt vesz igénybe.

- Az USB-eszköz bonyolult fájlszerkezetben tartalmaz fájlokat.

Hangkiesés tapasztalható.

- Nagy bitsűrűségű (320 kbps) esetén a lejátszás szaggatottá válhat.

Hibakijelzések, üzenetek

CHECKING

- A készülék ellenőrzi az USB-eszköz csatlakoztatását.
 - Várjon, amíg a csatlakozás ellenőrzése befejeződik.

ERROR

- A lemez piszkos, vagy fordítva helyezte be.
 - Tisztítsa meg, vagy helyezze be megfelelően a lemezt.
- Üres lemezt helyezett be.
- A lemez lejátszása nem lehetséges valamilyen probléma miatt.
 - Helyezzen be egy másik lemezt.
- Az USB-eszköz önműködő felismerése sikertelen.
 - Csatlakoztassa újra.
- Nyomja meg a **▲** gombot a lemez eltávolításához.

FAILURE

- A hangszórók/erősítők csatlakoztatása nem megfelelő.
 - A csatlakoztatás módját lásd a beszerelési, üzembe helyezési útmutató részben.

HUB NO SUPRT (elosztó nem támogatott)

- A készülék nem támogatja az USB-elosztó (hub) használatát.

NO AF

- Nem található alternatív frekvencia az éppen hallgatott rádiócsatornához.
 - Amíg az állomás neve villog, nyomja meg a **(SEEK) +/-** gombot. A készülék keresni kezd egy másik olyan állomást, mely azonos PI adatokkal (műsörtípussal) rendelkezik (a „PI Seek” megjelenik).

NO DEV (nincs eszköz)

- USB-eszköz csatlakoztatása nélkül választotta ki az USB jelforrást. Az USB-eszközt, vagy az USB-vezetékét lejátszás közben kihúzta.
 - Csatlakoztassa az USB-eszközt vagy USB-vezetékét.

NO MUSIC

- A lemez/USB-eszköz nem zenei fájlokot tartalmaz.
 - Helyezzen be egy zenei CD-lemezt a készülékbe.
 - Zenei fájlokot tartalmazó USB-eszközt csatlakoztasson.

NO NAME

- A lemez, album, előadó, műsorszám név nem található meg a műsorszámban.

NOT FOUND

- A kiválasztott betűvel kezdődően nincs bejegyzés a telefonkönyvben ábécé sorrendű keresés esetén.

NO TP

- A készülék folyamatosan keresi a fogható TP állomásokat.

OFFSET

- Belső üzemzavar léphetett fel.
 - Ellenőrizze a csatlakoztatásokat. Ha a hibáüzenet nem tűnik el a kijelzőről, forduljon a Sony szakszervizhez.

OVERLOAD

- Az USB-eszköz túlterhelt.
 - Húzza ki az USB-eszközt, majd változtassa meg a forrást a **(SOURCE/OFF)** gombbal.
 - Azt jelzi, hogy az USB-eszköz hibás, vagy nem támogatott USB-eszközt csatlakoztatott.

READ

- A készülék a lemezen lévő műsorszám és album információkat olvassa be.
 - Várjon, amíg a beolvasás befejeződik, és a lejátszás önműködően megkezdődik. A lemez adatszerkezetétől függően ez a művelet több mint egy percig is eltarthat.

USB NO SUPRT (USB nem támogatott)

- A csatlakoztatott USB-eszköz nem támogatott.
 - Az USB-eszköz kompatibilitásának részleteiért látogassa meg a támogatás oldalt.

„LLLL” vagy „rrrrr”

- Előre vagy hátra történő gyorskeresés közben elérte a lemez elejét vagy végét, és nem tud továbblépni.

„~”

- A karakter nem jeleníthető meg ezzel a készülékkel.

Ha a fenti műveletek nem hoznak eredményt, forduljon a legközelebbi Sony szakszervizhez. Ha CD-lejátszási hiba miatt szervizbe viszi a készüléket, vigye magával azt a lemezt is, melynek használata során a hiba fellépett.



Feleslegessé vált elektromos és elektronikus készülékek hulladékként való eltávolítása (Használható az Európai Unió és egyéb európai országok szelektív hulladékgyűjtési rendszereiben)

Ez a szimbólum a készüléken vagy a csomagolásán azt jelzi, hogy a terméket ne kezelje háztartási hulladékként. Kérjük, hogy az elektromos és elektronikai hulladék gyűjtésére kijelölt gyűjtőhelyen adja le. A feleslegessé vált termékének helyes kezelésével segít megelőzni a környezet és az emberi egészség károsodását, mely bekövetkezhetne, ha nem követi a hulladékkezelés helyes módját. Az anyagok újrahasznosítása segít a természeti erőforrások megőrzésében. A termék újrahasznosítása érdekében további információért forduljon a lakhelyén az illetékesekhez, a helyi hulladékgyűjtő szolgáltatóhoz vagy ahhoz az üzlethez, ahol a terméket megvásárolta.

Támogatás honlap

Ha bármilyen kérdése lenne, vagy a legfrissebb terméktámogatási információkat szeretné elolvasni, keresse fel az alábbi honlapot:

<http://support.sony-europe.com/>

Regisztrálja termékét a következő oldalon:

www.sony-europe.com/myproducts

