

**SONY®**

Ράβδος ηχείο

**Οδηγίες χρήσης**

## ΠΡΟΕΙΔΟΠΟΙΗΣΗ

Μην εγκαθιστάτε τη συσκευή σε περιορισμένο χώρο, όπως βιβλιοθήκη ή εντοιχισμένο ντουλάπι.

Για να μειώσετε τον κίνδυνο πυρκαγιάς, μην καλύπτετε τις θυρίδες αερισμού της συσκευής με εφημερίδες, τραπεζομάντιλα, κουρτίνες, κ.λπ. Μην εκθέτετε τη συσκευή σε πηγές με ακάλυπτες φλόγες (όπως αναμμένα κεριά).

Για να μειώσετε τον κίνδυνο πυρκαγιάς ή ηλεκτροπληξίας, μην εκθέτετε αυτήν τη συσκευή σε σταγόνες ή πιτσιλιές και μην τοποθετείτε αντικείμενα με υγρά, όπως βάζα, επάνω στη συσκευή.

Η συσκευή δεν αποσυνδέεται από το δίκτυο ρεύματος εφόσον παραμένει συνδεδεμένη στην πρίζα, ακόμη κι εάν είναι απενεργοποιημένη.

Καθώς για την αποσύνδεση της συσκευής από το δίκτυο ρεύματος χρησιμοποιείται το φικς του καλωδίου ρεύματος, συνδέστε τη συσκευή σε μια εύκολα προσβάσιμη πρίζα. Εάν παρατηρήσετε οποιαδήποτε μη φυσιολογική λειτουργία της συσκευής, αποσυνδέστε αμέσως το φικς του καλωδίου ρεύματος από την πρίζα.

Μην εκθέτετε μπαταρίες ή συσκευές με εγκαταστημένες τις μπαταρίες σε υπερβολική θερμότητα, όπως ηλιακό φως ή φωτιά.

Μόνο για χρήση σε εσωτερικούς χώρους.

### Για τη Ράβδο ηχείο

Η πινακίδα στοιχείων βρίσκεται στην κάτω πλευρά.

### Ειδοποίηση για τους πελάτες: οι ακόλουθες πληροφορίες ισχύουν μόνο για εξοπλισμό που πωλείται σε χώρες στις οποίες ισχύουν οι οδηγίες της ΕΕ.

Το προϊόν αυτό έχει κατασκευαστεί από ή για λογαριασμό της Sony Corporation, 1-7-1 Konan Minato-ku Tokyo, 108-0075 Ιαπωνία. Ερωτήματα σχετικά με τη συμμόρφωση του προϊόντος με βάση τη νομοθεσία της Ευρωπαϊκής Ένωσης θα πρέπει να απευθύνονται στον εξουσιοδοτημένο αντιπρόσωπο, την Sony Deutschland GmbH, Hedelfinger Strasse 61, 70327 Stuttgart, Γερμανία. Για οποιαδήποτε θέματα επισκευής ή εγγύησης, ανατρέξτε στις διευθύνσεις που παρέχονται στα ξεχωριστά αντίστοιχα έγγραφα.



Με το παρόν, η Sony Corp., δηλώνει ότι ο παρών εξοπλισμός συμμορφώνεται με τις ουσιώδεις απαιτήσεις και άλλες σχετικές διατάξεις της οδηγίας 1999/5/ΕΚ. Για λεπτομέρειες, επισκεφθείτε την ακόλουθη διεύθυνση URL: <http://www.compliance.sony.de/>



**Απόρριψη παλαιού ηλεκτρικού και ηλεκτρονικού εξοπλισμού (Ισχύει στην Ευρωπαϊκή Ένωση και σε άλλες ευρωπαϊκές χώρες με ξεχωριστά συστήματα αποκομιδής)**

Το σύμβολο αυτό στο προϊόν ή στη συσκευασία του υποδεικνύει ότι δεν πρέπει να μεταχειρίζεστε το προϊόν όπως τα κοινά οικιακά απορρίμματα. Αντίθετα, θα πρέπει να παραδοθεί στο κατάλληλο σημείο συλλογής για την ανακύκλωση ηλεκτρικού και ηλεκτρονικού εξοπλισμού. Με τη διασφάλιση της σωστής απόρριψης αυτού του προϊόντος, συμβάλλετε στην αποτροπή ενδεχόμενων αρνητικών επιπτώσεων προς το περιβάλλον και την ανθρώπινη υγεία, οι οποίες σε διαφορετική περίπτωση θα μπορούσαν να προκληθούν από την ακατάλληλη διαχείριση της απόρριψης του προϊόντος αυτού. Η ανακύκλωση υλικών συμβάλλει στην εξοικονόμηση φυσικών πόρων. Για λεπτομερείς πληροφορίες σχετικά με την ανακύκλωση αυτού του προϊόντος, επικοινωνήστε με τις τοπικές δημοτικές αρχές, την υπηρεσία αποκομιδής οικιακών απορριμμάτων ή το κατάστημα από το οποίο αγοράσατε το προϊόν.

Μόνο για τα ευρωπαϊκά μοντέλα



**Pb**

**Απόρριψη μεταχειρισμένων μπαταριών (ισχύει στην Ευρωπαϊκή Ένωση και σε άλλες ευρωπαϊκές χώρες με ξεχωριστά συστήματα αποκομιδής)**

Το σύμβολο αυτό στη μπαταρία ή στη συσκευασία της υποδεικνύει ότι δεν πρέπει να μεταχειρίζεστε τις μπαταρίες που παρέχονται με αυτό το προϊόν όπως τα κοινά οικιακά απορρίμματα.

Σε ορισμένες μπαταρίες, το σύμβολο αυτό ενδέχεται να χρησιμοποιείται σε συνδυασμό με ένα χημικό σύμβολο. Τα χημικά σύμβολα του υδραργύρου (Hg) ή του μολύβδου (Pb) προστίθενται εάν η μπαταρία περιέχει περισσότερο από 0,0005% υδράργυρο ή 0,004% μολύβδο.

Με τη διασφάλιση της σωστής απόρριψης αυτών των μπαταριών, συμβάλλετε στην αποτροπή ενδεχόμενων αρνητικών επιπτώσεων προς το περιβάλλον και την ανθρώπινη υγεία, οι οποίες σε διαφορετική περίπτωση θα μπορούσαν να προκληθούν από την ακατάλληλη διαχείριση της απόρριψης των μπαταριών. Η ανακύκλωση υλικών συμβάλλει στην εξοικονόμηση φυσικών πόρων. Στην περίπτωση προϊόντων τα οποία για λόγους ασφάλειας, απόδοσης ή ακεραιότητας των δεδομένων απαιτούν μόνιμη σύνδεση με μια ενσωματωμένη μπαταρία, αυτή η μπαταρία θα πρέπει να αντικαθίσταται μόνο από εξειδικευμένο προσωπικό επισκευής. Για τη διασφάλιση της σωστής μεταχείρισης της μπαταρίας, παραδώστε το προϊόν στο τέλος της ωφέλιμης διάρκειας ζωής του στο κατάλληλο σημείο συλλογής για την ανακύκλωση ηλεκτρικού και ηλεκτρονικού εξοπλισμού.

Για τις μπαταρίες άλλου τύπου, ανατρέξτε στην ενότητα σχετικά με τη διαδικασία ασφαλούς αφαίρεσης της μπαταρίας από το προϊόν. Παραδώστε τη μπαταρία στο κατάλληλο σημείο συλλογής για την ανακύκλωση μεταχειρισμένων μπαταριών. Για λεπτομερείς πληροφορίες σχετικά με την ανακύκλωση αυτού του προϊόντος ή των μπαταριών, επικοινωνήστε με τις τοπικές δημοτικές αρχές, την υπηρεσία αποκομιδής οικιακών απορριμμάτων ή το κατάστημα από το οποίο αγοράσατε το προϊόν.

## Πνευματικά δικαιώματα και εμπορικά σήματα

Το σύστημα αυτό ενσωματώνει το Dolby® Digital Surround System.

\* Κατασκευάζεται κατόπιν αδείας από την Dolby Laboratories. Τα Dolby, και το σύμβολο του διπλού D είναι εμπορικά σήματα της Dolby Laboratories.

Το λεκτικό σήμα και τα λογότυπα BLUETOOTH® είναι κατοχυρωμένα εμπορικά σήματα ιδιοκτησίας της Bluetooth SIG, Inc. και οποιαδήποτε χρήση αυτών των σημάτων από την Sony Corporation διέπεται από σχετική άδεια.

Η ένδειξη N είναι εμπορικό σήμα ή σήμα κατατεθέν της NFC Forum, Inc. στις Ηνωμένες Πολιτείες και σε άλλες χώρες.

Η ονομασία Android™ είναι εμπορικό σήμα της Google Inc.

Η ονομασία «ClearAudio+» είναι εμπορικό σήμα της Sony Corporation.

Άλλα εμπορικά σήματα και εμπορικές ονομασίες ανήκουν στους αντίστοιχους ιδιοκτήτες τους.

## Σχετικά με τις παρούσες οδηγίες χρήσης

- Οι οδηγίες που παρουσιάζονται στις παρούσες Οδηγίες χρήσης περιγράφουν τους χειρισμούς στο τηλεχειριστήριο. Μπορείτε επίσης να χρησιμοποιήσετε τους χειρισμούς στην κύρια μονάδα εάν έχουν τα ίδια ή παρόμοια ονόματα με αυτά του τηλεχειριστηρίου.
- Ορισμένες εικόνες παρουσιάζονται έως εννοιολογικά σκίτσα και μπορεί να διαφέρουν από τα πραγματικά προϊόντα.

---

# Πίνακας περιεχομένων

---

**Σύνδεση** ➔ Οδηγός εκκίνησης (ξεχωριστό έγγραφο)

---

Σχετικά με τις παρούσες οδηγίες χρήσης .....	4	<b>Άλλες λειτουργίες</b>	
<b>Ακρόαση</b>		Ενεργοποίηση της λειτουργίας Secure Link (Ασφαλής ζεύξη) .....	10
Ακρόαση ήχου από τηλεόραση, αποκωδικοποιητή καλωδιακής/δορυφορικό δέκτη κ.λπ. ....	6	Λειτουργία αυτόματης θέσης σε κατάσταση αναμονής .....	10
Ακρόαση μουσικής από συσκευή BLUETOOTH .....	6	Στερέωση της Ράβδου ηχείο σε τσίχο .....	11
<b>Ρύθμιση ήχου</b>		<b>Πρόσθετες πληροφορίες</b>	
Απόλαυση εφέ ήχου .....	7	Προφυλάξεις .....	12
<b>BLUETOOTH Λειτουργίες</b>		Αντιμετώπιση προβλημάτων .....	13
Ακρόαση μουσικής από συσκευή BLUETOOTH .....	8	Οδηγός εξαρτημάτων και στοιχείων ελέγχου .....	18
Ενεργοποίηση και απενεργοποίηση της λειτουργίας BLUETOOTH ...	10	Υποστηριζόμενα φορμά ήχου .....	21
Ρύθμιση της κατάστασης αναμονής BLUETOOTH .....	10	Τεχνικά χαρακτηριστικά .....	21
		Σχετικά με την επικοινωνία BLUETOOTH .....	23

## Ακρόαση ήχου από τηλεόραση, αποκωδικοποιητή καλωδιακής/δορυφορικό δέκτη κ.λπ.

Πατήστε το κουμπί εισόδου της υποδοχής στην οποία συνδέσατε τη συσκευή που θέλετε να ακούσετε.

Ανάβει η ενδεικτική λυχνία της επιλεγμένης συσκευής.

---

### Κουμπί OPTICAL

Τηλεόραση που είναι συνδεδεμένη στη υποδοχή OPTICAL

---

### Κουμπί ANALOG

Αναλογική συσκευή που είναι συνδεδεμένη στην υποδοχή ANALOG

---

### Κουμπί (BLUETOOTH)

Συσκευή BLUETOOTH που υποστηρίζει A2DP

---

### Συμβουλή

- Εάν πατήσετε το INPUT στη Ράβδο ηχείο, η συσκευή αλλάζει κυκλικά ως εξής.  
OPTICAL → ANALOG → BLUETOOTH

## Ακρόαση μουσικής από συσκευή BLUETOOTH

Ανατρέξτε στην ενότητα «BLUETOOTH Λειτουργίες» (σελίδα 8).

## Ρύθμιση ήχου

### Απόλαυση εφέ ήχου

Για να ρυθμίσετε εφέ ήχου, πατήστε ένα από τα κουμπιά εφέ ήχου στο τηλεχειριστήριο.

#### Επιλογή των εφέ ήχου

**Πατήστε το SURROUND επαναλαμβανόμενα κατά τη διάρκεια της αναπαραγωγής.**

Τα εφέ ήχου αλλάζουν κυκλικά ως εξής.

CLEARAUDIO+ → SURROUND Ενεργό → SURROUND Ανενεργό

#### CLEARAUDIO+

Η ρύθμιση του κατάλληλου ήχου επιλέγεται αυτόματα για την πηγή ήχου. Ανάβει η ενδεικτική λυχνία CLEARAUDIO+.

#### SURROUND Ενεργό

Οι ήχοι αναπαράγονται με εφέ surround. Ανάβει η ενδεικτική λυχνία SURROUND.

#### SURROUND Ανενεργό

Η πηγή εισόδου υποβαθμίζεται μέσω μίξης για 2 κανάλια. Οι ενδεικτικές λυχνίες CLEARAUDIO+ και SURROUND απενεργοποιούνται.

### Ρύθμιση της λειτουργίας νυχτερινής λήψης

Οι ήχοι αναπαράγονται ενισχυμένοι με εφέ ήχου και καθαρότητα διαλόγου.

**Πατήστε το NIGHT.**

Η ενδεικτική λυχνία ANALOG αναβοσβήνει δύο φορές.

Για να απενεργοποιήσετε τη λειτουργία νυχτερινής λήψης, πατήστε το NIGHT ξανά. Η ενδεικτική λυχνία OPTICAL αναβοσβήνει δύο φορές.

### Ρύθμιση της λειτουργίας φωνής

Η λειτουργία φωνής βοηθά στο να καταστούν οι διάλογοι πιο καθαροί.

**Πατήστε το VOICE.**

Η ενδεικτική λυχνία ANALOG αναβοσβήνει δύο φορές.

Για να απενεργοποιήσετε τη λειτουργία φωνής, πατήστε το VOICE ξανά. Η ενδεικτική λυχνία OPTICAL αναβοσβήνει δύο φορές.

#### Επιλογή εκπομπής ήχου πολυπλεξίας (Dual Mono)

Μπορείτε να απολαύσετε εκπομπή ήχου πολυπλεξίας, όταν το σύστημα λαμβάνει εκπεμπόμενο σήμα πολυπλεξίας Dolby Digital.

**Πατήστε επαναλαμβανόμενα το πλήκτρο AUDIO.**

Το κανάλι αλλάζει κυκλικά ως εξής.  
Main → Sub → Main/Sub

#### Main

Εξάγει μόνο το κύριο κανάλι. Η ενδεικτική λυχνία OPTICAL αναβοσβήνει δύο φορές.

#### Sub

Παρέχει μόνο το υποκανάλι. Η ενδεικτική λυχνία ANALOG αναβοσβήνει δύο φορές.

#### Main/Sub

Ο κύριος ήχος αποδίδεται από το αριστερό ηχείο και ο υπο-ήχος αποδίδεται από το δεξί ηχείο. Οι ενδεικτικές λυχνίες OPTICAL και ANALOG αναβοσβήνουν δύο φορές.

## Ρύθμιση Dolby DRC (Dynamic Range Control)

Είναι χρήσιμο για να απολαμβάνετε ταινίες με χαμηλή ένταση ήχου. Το DRC αφορά πηγές Dolby Digital.

**Κρατήστε πατημένο το AUDIO για 5 δευτερόλεπτα, έπειτα το VOICE για 5 δευτερόλεπτα για να ενεργοποιήσετε ή να απενεργοποιήσετε το Dolby DRC.**

### Ενεργό

Συμπιέζει τον ήχο ανάλογα με τις πληροφορίες που περιλαμβάνει το περιεχόμενο. Η ενδεικτική λυχνία ANALOG αναβοσβήνει δύο φορές.

### Ανενεργό

Ο ήχος δεν συμπιέζεται. Η ενδεικτική λυχνία OPTICAL αναβοσβήνει δύο φορές.

## BLUETOOTH Λειτουργίες

### Ακρόαση μουσικής από συσκευή BLUETOOTH

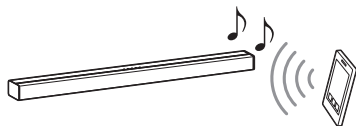

### Σύζευξη αυτού του συστήματος με συσκευή BLUETOOTH

Σύζευξη είναι η διαδικασία που απαιτείται για να δημιουργηθεί ένας σύνδεσμος ανάμεσα σε συσκευές BLUETOOTH για να επιτραπεί ασύρματη σύνδεση. Πρέπει να κάνετε σύζευξη μιας συσκευής με το σύστημα προτού ξεκινήσετε να χρησιμοποιείτε το σύστημα.

Μόλις συζευχθούν συσκευές BLUETOOTH, δεν υπάρχει ανάγκη να πραγματοποιήσετε σύζευξη αυτών ξανά.

- 1 Πατήστε το PAIRING στη Ράβδο ηχείο.**  
Η ενδεικτική λυχνία BLUETOOTH (μπλε) αναβοσβήνει γρήγορα κατά τη σύζευξη BLUETOOTH.
- 2 Ενεργοποιήστε τη λειτουργία BLUETOOTH στη συσκευή BLUETOOTH, αναζητήστε για συσκευές κι επιλέξτε «HT-CT180».**  
Εάν ζητηθεί κωδικός πρόσβασης, πληκτρολογήστε το «0000».
- 3 Βεβαιωθείτε ότι η ενδεικτική λυχνία BLUETOOTH (μπλε) ανάβει.**  
Η σύνδεση εδραιώθηκε.



### Σημείωση

- Μπορείτε να πραγματοποιήσετε σύζευξη έως και 8 συσκευών BLUETOOTH. Εάν γίνει σύζευξη 9ης συσκευής BLUETOOTH, η νέα συσκευή θα αντικαταστήσει την πιο παλιά συνδεδεμένη συσκευή.

## Ακρόαση μουσικής της καταχωρημένης συσκευής

- 1 Πατήστε το  (BLUETOOTH).
- 2 Στη συσκευή BLUETOOTH, επιλέξτε το «HT-CT180».
- 3 Βεβαιωθείτε ότι η ενδεικτική λυχνία BLUETOOTH (μπλε) ανάβει.
- 4 Ξεκινήστε την αναπαραγωγή στη συσκευή BLUETOOTH.

## Σύνδεση σε μια συσκευή BLUETOOTH με λειτουργίες Ενός αγγίγματος (NFC)

Κρατώντας μια συμβατή με το NFC συσκευή BLUETOOTH κοντά στο σήμα N στο σύστημα, αυτό και η συσκευή BLUETOOTH προβαίνουν στην ολοκλήρωση της σύζευξης και της αυτόματης σύνδεσης του BLUETOOTH.

### Συμβατές συσκευές

Smartphone, tablet και συσκευές αναπαραγωγής μουσικής με ενσωματωμένη τη λειτουργία NFC (ΛΣ: Android 2.3.3 ή μεταγενέστερο, εκτός του Android 3.x)

- 1 Κατεβάστε, εγκαταστήστε και κάντε εκκίνηση της εφαρμογής «NFC Easy Connect».



### Σημειώσεις

- Η εφαρμογή μπορεί να μην είναι διαθέσιμη σε ορισμένες χώρες/περιοχές.
- Ανάλογα με τη συσκευή BLUETOOTH σας, αυτή η λειτουργία ενδέχεται να μην απαιτείται.

- 2 Ακουπήστε το σήμα N της Ράβδου ηχείου στη συσκευή BLUETOOTH.



- 3 Βεβαιωθείτε ότι η ενδεικτική λυχνία BLUETOOTH (μπλε) ανάβει.

Η σύνδεση εδραιώθηκε.

### Σημειώσεις

- Μπορείτε να συνδέσετε μόνο μία συσκευή κάθε φορά.
- Ανάλογα με τη συσκευή σας, μπορεί να χρειαστεί να θέσετε τη λειτουργία NFC στο ενεργό από πριν. Ανατρέξτε στις οδηγίες χρήσης της συσκευής σας.

### Συμβουλή

- Εάν η σύζευξη και η σύνδεση BLUETOOTH αποτύχουν, κάντε τα εξής.
  - Επαναλάβετε την εκκίνηση του «NFC Easy Connect» και μετακινήστε τη συσκευή BLUETOOTH αργά πάνω από το σήμα N.
  - Αφαιρέστε τη θήκη από τη συσκευή BLUETOOTH εάν χρησιμοποιείτε θήκη συσκευής από το εμπόριο.

## Ενεργοποίηση και απενεργοποίηση της λειτουργίας BLUETOOTH

Κρατήστε πατημένο το SURROUND για 5 δευτερόλεπτα, έπειτα το CLEARAUDIO+ για 5 δευτερόλεπτα.

Ενεργό: Η ενδεικτική λυχνία ANALOG αναβοσβήνει δύο φορές.  
Ανενεργό: Η ενδεικτική λυχνία OPTICAL αναβοσβήνει δύο φορές.

### Σημείωση

- Εάν αλλάξετε τη ρύθμιση στο ανενεργό, εμφανίζεται η λειτουργία BLUETOOTH.

## Ρύθμιση της κατάστασης αναμονής BLUETOOTH

Όταν το σύστημα έχει πληροφορίες σύζευξης, το σύστημα είναι σε κατάσταση αναμονής του BLUETOOTH, ακόμα και όταν είναι ανενεργό.

Κρατήστε πατημένο το STANDBY για 5 δευτερόλεπτα.

Ενεργό: Η ενδεικτική λυχνία ANALOG αναβοσβήνει δύο φορές.  
Ανενεργό: Η ενδεικτική λυχνία OPTICAL αναβοσβήνει δύο φορές.

### Σημείωση

- Κατά την κατάσταση αναμονής BLUETOOTH, αυξάνεται η κατανάλωση ισχύος σε κατάσταση αναμονής.

## Άλλες λειτουργίες

## Ενεργοποίηση της λειτουργίας Secure Link (Ασφαλής ζεύξη)

Μπορείτε να ορίσετε την ασύρματη σύνδεση για τη σύνδεση της Ράβδου ηχείου στο υπογούφερ, χρησιμοποιώντας τη λειτουργία Secure Link. Αυτή η λειτουργία μπορεί να βοηθήσει στην αποτροπή παρεμβολών εάν χρησιμοποιείτε πολλαπλά ασύρματα προϊόντα ή οι γείτονές σας χρησιμοποιούν ασύρματα προϊόντα.

**1** Πατήστε το LINK στη πίσω μέρος του υπογούφερ.

Θα ακούσετε ήχους από το υπογούφερ.

**2** Κρατήστε πατημένο το PAIRING στη Ράβδο ηχείου για 5 δευτερόλεπτα, έπειτα το VOL – για 5 δευτερόλεπτα.

Οι ενδεικτικές λυχνίες OPTICAL και ANALOG αναβοσβήνουν εναλλάξ. Όταν η Ράβδος ηχείου είναι συνδεδεμένη με το υπογούφερ, οι ενδεικτικές λυχνίες παύουν να αναβοσβήνουν. Εάν απέτυχε, οι ενδεικτικές λυχνίες ανάβουν για 5 δευτερόλεπτα. Προσπαθήστε ξανά τον παραπάνω χειρισμό.

## Λειτουργία αυτόματης θέσης σε κατάσταση αναμονής

Το σύστημα εισέρχεται σε κατάσταση αναμονής αυτόματα όταν δεν πραγματοποιείτε κανέναν χειρισμό σε αυτό για περίπου 20 λεπτά και το σύστημα δεν λαμβάνει σήμα εισόδου.

# Στερέωση της Ράβδου ηχείου σε τοίχο

Μπορείτε να στερεώσετε τη Ράβδο ηχείου σε τοίχο.

## Σημειώσεις

- Προτοιμάστε βίδες (δεν παρέχονται) κατάλληλες για τα υλικά του τοίχου και την αντοχή του. Επειδή οι τοίχοι από γυψοσανίδα είναι ιδιαίτερα εύθραυστοι, προσαρμόστε τις βίδες σε δύο ούπα σε μια δοκό. Τοποθετήστε τη Ράβδο ηχείου οριζόντια, κρεμάστε από τις βίδες στα ούπα σε ένα επίπεδο τμήμα του τοίχου.
- Φροντίστε να αναθέσετε την εγκατάσταση σε αντιπροσώπους της Sony ή συγκεκριμένους εργολάβους και δώστε ιδιαίτερη προσοχή σε θέματα ασφαλείας κατά την εγκατάσταση.
- Η Sony δεν θα φέρει καμία ευθύνη για ατυχήματα ή βλάβες που οφείλονται σε ακατάλληλη εγκατάσταση, σε ανεπαρκή αντοχή του τοίχου, εσφαλμένη τοποθέτηση των βιδών ή φυσικές καταστροφές κ.λπ.

- 1 Προτοιμάστε κατάλληλες βίδες (δεν παρέχονται) για τις οπές στην πίσω πλευρά της Ράβδου ηχείου.**

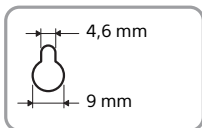
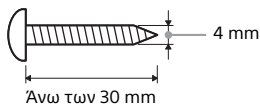

Οπή στο πίσω μέρος της Ράβδου ηχείου

- 2 Σφίξτε τις βίδες σε 2 ούπα στον τοίχο.**

Οι βίδες θα πρέπει να προεξέχουν κατά 8 mm έως 9 mm.

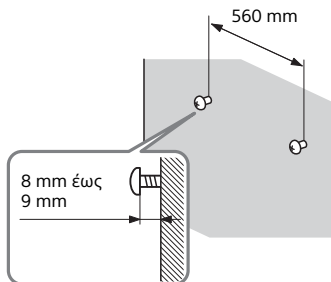

- 3 Κρεμάστε τη Ράβδο ηχείου στις βίδες.**

Ευθυγραμμίστε τις οπές στο πίσω μέρος της Ράβδου ηχείου με τις βίδες, έπειτα κρεμάστε τη Ράβδο ηχείου στις δύο βίδες.

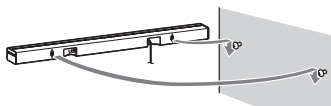

# Προφυλάξεις

## Ασφάλεια

- Εάν οποιοδήποτε στερεό αντικείμενο ή υγρό εισέλθει στο εσωτερικό του συστήματος, αποσυνδέστε το σύστημα από το ρεύμα και ζητήστε από εξειδικευμένο προσωπικό να το ελέγξει, πριν να το θέσετε ξανά σε λειτουργία.
- Μην κρεμάετε από τη Ράβδο ηχείο και το υπογούφερ, καθώς μπορεί να πέσετε και να χτυπήσετε ή να προκαλέσετε ζημιά στο σύστημα.

## Σχετικά με τις πηγές τροφοδοσίας

- Πριν θέσετε σε λειτουργία το σύστημα, ελέγξτε εάν η τάση λειτουργίας είναι ίδια με την τάση της εταιρείας ηλεκτροδότησης της περιοχής σας. Η τάση λειτουργίας αναφέρεται στην πινακίδα στοιχείων στην κάτω πλευρά της Ράβδου ηχείου.
- Εάν δεν πρόκειται να χρησιμοποιήσετε το σύστημα για μεγάλο χρονικό διάστημα, φροντίστε να το αποσυνδέσετε από την πρίζα (δίκτυο ρεύματος). Για να αποσυνδέσετε το καλώδιο ρεύματος (καλώδιο σύνδεσης με το δίκτυο ρεύματος), κρατήστε το σταθερά από το φις. Μην τραβάτε ποτέ το καλώδιο.
- Ο ένας πεπλατυσμένος ακροδέκτης του φις είναι ευρύτερος από τον άλλο για λόγους ασφαλείας και εφαρμόζει στην πρίζα (δίκτυο ρεύματος) μόνο κατά έναν τρόπο. Εάν δεν μπορείτε να εισαγάγετε πλήρως το φις στην πρίζα, επικοινωνήστε με τον αντιπρόσωπο στην περιοχή σας.
- Η αλλαγή του καλωδίου ρεύματος (καλώδιο σύνδεσης με το δίκτυο ρεύματος) πρέπει να εκτελείται μόνο σε εξουσιοδοτημένο κατάστημα σέρβις.

## Σχετικά με τη συσσώρευση θερμότητας

Παρά το γεγονός ότι το σύστημα θερμαίνεται κατά τη διάρκεια της λειτουργίας, αυτό δεν αποτελεί βλάβη. Εάν χρησιμοποιείτε συνεχώς αυτό το σύστημα σε υψηλή ένταση ήχου, η θερμοκρασία του συστήματος στην πίσω και κάτω πλευρά αυξάνεται σημαντικά. Για την αποφυγή πρόκλησης εγκαύματος, μην αγγίζετε το σύστημα.

## Σχετικά με την τοποθέτηση

- Τοποθετήστε το σύστημα σε θέση με επαρκή αερισμό για να αποφύγετε τη συσσώρευση θερμότητας και να αυξήσετε τη διάρκεια ζωής του συστήματος.
- Μην τοποθετείτε το σύστημα κοντά σε πηγές θερμότητας ή σε θέσεις όπου εκτίθεται στο άμεσο ηλιακό φως, σε υπερβολική σκόνη ή μηχανικούς κραδασμούς.
- Μην τοποθετείτε οποιαδήποτε αντικείμενα στην πίσω πλευρά της Ράβδου ηχείου και του υπογούφερ, τα οποία ενδεχομένως παρεμποδίζουν τις θυρίδες αερισμού, προκαλώντας δυσλειτουργίες.
- Εάν το σύστημα χρησιμοποιείται σε συνδυασμό με μια τηλεόραση, VCR ή κασετόφωνο, ενδέχεται να παρουσιαστεί θόρυβος και αλλοίωση της ποιότητας της εικόνας. Σε τέτοια περίπτωση, τοποθετήστε το σύστημα μακριά από την τηλεόραση, το VCR ή το κασετόφωνο.
- Θα πρέπει να είστε προσεκτικοί κατά την τοποθέτηση του συστήματος σε επιφάνεια στην οποία έχει εφαρμοστεί ειδική κατεργασία (με κερί, λάδι, γυαλιστικά προϊόντα κ.λπ.), καθώς ενδέχεται να παρουσιαστούν λεκέδες ή αποχρωματισμός της επιφάνειας.
- Προσπαθήστε να αποφύγετε τυχόν πιθανές ζημιές από τις γωνίες της Ράβδου ηχείου και του υπογούφερ.

## Λειτουργία

Πριν συνδέσετε άλλον εξοπλισμό, φροντίστε να απενεργοποιήσετε και να αποσυνδέσετε το σύστημα από την πρίζα.

### Εάν παρατηρήσετε παραμόρφωση χρωμάτων σε παρακείμενη οθόνη τηλεόρασης.

Σε ορισμένους τύπους τηλεοράσεων μπορεί να εμφανιστεί παραμόρφωση των χρωμάτων.

- Αν παρατηρηθεί παραμόρφωση των χρωμάτων...  
Απενεργοποιήστε την τηλεόραση και ενεργοποιήστε την έπειτα από 15 έως 30 λεπτά.
- Αν παρατηρηθεί ξανά παραμόρφωση των χρωμάτων...  
Τοποθετήστε το σύστημα ακόμα πιο μακριά από την τηλεόραση.

### Καθαρισμός

Καθαρίστε το σύστημα με ένα μαλακό, στεγνό πανί. Μη χρησιμοποιείτε σκληρά σφουγγάρια, λειαντικές σκόνες ή διαλύτες, όπως οινόπνευμα ή βενζίνη.

Εάν έχετε απορίες ή αντιμετωπίζετε προβλήματα με το σύστημα, επικοινωνήστε με τον πλησιέστερο αντιπρόσωπο της Sony.

## Αντιμετώπιση προβλημάτων

Αν αντιμετωπίσετε οποιαδήποτε από τις παρακάτω δυσκολίες κατά τη χρήση του συστήματος, χρησιμοποιήστε αυτόν τον οδηγό αντιμετώπισης προβλημάτων για να προσπαθήσετε να επιλύσετε το πρόβλημα, πριν ζητήσετε επισκευή. Εάν το πρόβλημα δεν επιλυθεί, επικοινωνήστε με τον πλησιέστερο αντιπρόσωπο της Sony. Φροντίστε να φέρετε και τη Ράβδο ηχείο και το υπογούφερ, ακόμα κι εάν μοιάζει να έχει πρόβλημα μόνο το ένα, όταν ζητάτε επισκευή.

### Γενικά

Η ισχύς δεν ενεργοποιείται.

- Ελέγξτε αν έχει συνδεθεί σωστά το καλώδιο ρεύματος (καλώδιο σύνδεσης με το δίκτυο ρεύματος).

Το σύστημα δεν λειτουργεί κανονικά.

- Αποσυνδέστε το καλώδιο ρεύματος (τροφοδοτικό) από την πρίζα στον τοίχο, έπειτα επανασυνδέστε μετά από αρκετά λεπτά.

### Ήχος

Δεν εκπέμπεται ήχος τηλεόρασης από το σύστημα.

- Πατήστε το κουμπί εισόδου της υποδοχής στην οποία συνδέσατε την τηλεόραση (σελίδα 6).
- Ελέγξτε την έξοδο ήχου της τηλεόρασης. Ανατρέξτε στις οδηγίες χρήσης της τηλεόρασης για τις ρυθμίσεις της τηλεόρασης.
- Αυξήστε την ένταση ήχου στην τηλεόραση ή ακυρώστε τη σίγαση.

→ Εάν δεν παρέχεται ήχος από μια οπτική ψηφιακή υποδοχή εξόδου ή η τηλεόραση δεν έχει οπτική ψηφιακή υποδοχή εξόδου, συνδέστε τον αποκωδικοποιητή καλωδιακής ή το δορυφορικό δέκτη απευθείας στην υποδοχή OPTICAL του συστήματος.

### **Ο ήχος εκπέμπεται και από το σύστημα και από την τηλεόραση.**

→ Απενεργοποιήστε τον ήχο της τηλεόρασης.

### **Ο ήχος της τηλεόρασης από αυτό το σύστημα καθυστερεί σε σχέση με την εικόνα.**

→ Όταν παρακολουθείτε ταινίες, ενδέχεται να ακούτε τον ήχο ελαφρώς καθυστερημένα σε σχέση με την εικόνα.

### **Από τη Ράβδο ηχείο δεν εκπέμπεται ήχος ή ακούγεται ήχος πολύ χαμηλής στάθμης της συσκευής που είναι συνδεδεμένη στη Ράβδο ηχείο.**

- Πατήστε το κουμπί  $\triangleleft$  (ένταση ήχου) + στο τηλεχειριστήριο κι ελέγξτε τη στάθμη της έντασης ήχου (σελίδα 18).
- Πατήστε το κουμπί  $\text{⌘}$  (σίγαση) ή το  $\triangleleft$  (ένταση ήχου) + στο τηλεχειριστήριο για να ακυρώσετε τη λειτουργία σίγασης (σελίδα 18).
- Βεβαιωθείτε ότι η πηγή εισόδου έχει επιλεγεί σωστά. Πρέπει να δοκιμάσετε άλλες πηγές εισόδου πατώντας διαφορετικό κουμπί εισόδου στο τηλεχειριστήριο (σελίδα 6).
- Ελέγξτε εάν όλα τα καλώδια του συστήματος και της συνδεδεμένης συσκευής έχουν εισαχθεί καλά.

### **Δεν παράγεται ήχος ή παράγεται ήχος μόνο πολύ χαμηλής έντασης από το υπογούφερ.**

→ Πατήστε το κουμπί SW  $\triangleleft$  (ένταση ήχου υπογούφερ) + στο τηλεχειριστήριο για να αυξήσετε

την ένταση ήχου του υπογούφερ (σελίδα 18).

- Φροντίστε ότι η ενδεικτική λυχνία ενεργό/σε αναμονή του υπογούφερ ανάβει πράσινο. Εάν όχι, ανατρέξτε στη ενότητα «Δεν παράγεται ήχος από το υπογούφερ.» στο «Ασύρματος ήχος υπογούφερ» (σελίδα 16).
- Το υπογούφερ αναπαράγει τον ήχο των μπάσων. Σε περίπτωση πηγών εισόδου που περιέχουν πολύ λίγα στοιχεία ήχου μπάσων (π.χ. μια τηλεοπτική εκπομπή), ο ήχος από το υπογούφερ ενδέχεται να ακούγεται δύσκολα.
- Όταν αναπαράγετε περιεχόμενο συμβατό με την τεχνολογία προστασίας πνευματικής ιδιοκτησίας (HDCP), αυτό δεν παράγεται από το υπογούφερ.

### **Δεν επιτυγχάνεται εφέ ήχου surround.**

- Ανάλογα με το σήμα εισόδου και τη ρύθμιση του ηχητικού πεδίου, η επεξεργασία του ήχου surround ενδέχεται να μη λειτουργεί αποτελεσματικά. Ο ήχος surround ενδέχεται να είναι χαμηλός, ανάλογα με το πρόγραμμα ή το δίσκο.
- Για την αναπαραγωγή πολυκάναλου ήχου, ελέγξτε τη ρύθμιση εξόδου ψηφιακού ήχου στη συσκευή που είναι συνδεδεμένη με το σύστημα. Για λεπτομέρειες, ανατρέξτε στις οδηγίες χρήσης που παρέχονται με τη συνδεδεμένη συσκευή.

## Συσκευή BLUETOOTH

Η σύνδεση BLUETOOTH δεν μπορεί να ολοκληρωθεί.

- Βεβαιωθείτε ότι η ενδεικτική λυχνία BLUETOOTH (μπλε) είναι αναμμένη (σελίδα 18).

Κατάσταση συστήματος	Ενδεικτική λυχνία BLUETOOTH (μπλε)
Κατά τη σύζευξη BLUETOOTH	Αναβοσβήνει γρήγορα
Το σύστημα επιχειρεί να συνδεθεί με μια συσκευή BLUETOOTH	Αναβοσβήνει
Το σύστημα έχει εδραιώσει σύνδεση με μια συσκευή BLUETOOTH	Αναμμένη
Το σύστημα σε κατάσταση αναμονής BLUETOOTH (όταν το σύστημα είναι ανενεργό)	Σβηστή

- Φροντίστε η συσκευή BLUETOOTH που θέλετε να συνδέσετε να είναι ενεργή και η λειτουργία BLUETOOTH ενεργοποιημένη.
- Τοποθετήστε αυτό το σύστημα και τη συσκευή BLUETOOTH πιο κοντά τη μία στην άλλη.
- Κάντε σύζευξη αυτού του συστήματος και της συσκευής BLUETOOTH ξανά. Μπορεί να χρειαστεί να ακυρώσετε τη σύζευξη με αυτό το σύστημα χρησιμοποιώντας πρώτα τη συσκευή BLUETOOTH.
- Εάν η λειτουργία BLUETOOTH είναι απενεργοποιημένη, ενεργοποιήστε την (σελίδα 10).

Η σύζευξη δεν μπορεί να επιτευχθεί.

- Τοποθετήστε αυτό το σύστημα και τη συσκευή BLUETOOTH πιο κοντά τη μία στην άλλη.
- Βεβαιωθείτε ότι αυτό το σύστημα δεν λαμβάνει παρεμβολές από συσκευή ασύρματου δικτύου LAN,

άλλες ασύρματες συσκευές 2,4 GHz ή φούρνο μικροκυμάτων. Εάν υπάρχει κοντά συσκευή που παράγει ηλεκτρομαγνητική ακτινοβολία, μετακινήστε τη συσκευή μακριά από το σύστημα.

Δεν παράγεται ήχος από τη συνδεδεμένη συσκευή BLUETOOTH.

- Βεβαιωθείτε ότι η ενδεικτική λυχνία BLUETOOTH (μπλε) είναι αναμμένη (σελίδα 18).
- Τοποθετήστε αυτό το σύστημα και τη συσκευή BLUETOOTH πιο κοντά τη μία στην άλλη.
- Εάν υπάρχει κοντά συσκευή που παράγει ηλεκτρομαγνητική ακτινοβολία, όπως συσκευή ασύρματου δικτύου LAN, άλλες συσκευές BLUETOOTH ή φούρνος μικροκυμάτων, μετακινήστε τη συσκευή μακριά από αυτό το σύστημα.
- Απομακρύνετε τυχόν εμπόδια ανάμεσα σε αυτό το σύστημα και τη συσκευή BLUETOOTH ή απομακρύνετε αυτό το σύστημα από το εμπόδιο.
- Αλλάξτε τη θέση της συνδεδεμένης συσκευής BLUETOOTH.
- Δοκιμάστε να αλλάξετε την ασύρματη συχνότητα του δρομολογητή Wi-Fi, υπολογιστή κ.λπ. στη ζώνη συχνοτήτων των 5 GHz.
- Αυξήστε την ένταση ήχου στη συνδεδεμένη συσκευή BLUETOOTH.

Ο ήχος δεν συγχρονίζεται με την εικόνα.

- Όταν παρακολουθείτε ταινίες, ενδέχεται να ακούτε τον ήχο ελαφρώς καθυστερημένα σε σχέση με την εικόνα.

## Ασύρματος ήχος υπογούφερ

Δεν παράγεται ήχος από το υπογούφερ.

- Ελέγξτε αν έχει συνδεθεί καλά το καλώδιο ρεύματος (καλώδιο σύνδεσης με το δίκτυο ρεύματος) του υπογούφερ. (Ανατρέξτε στον παρεχόμενο Οδηγό εκκίνησης.)
- Η ενδεικτική λυχνία ενεργό/σε αναμονή δεν ανάβει.
  - Ελέγξτε αν έχει συνδεθεί καλά το καλώδιο ρεύματος (καλώδιο σύνδεσης με το δίκτυο ρεύματος) του υπογούφερ.
  - Πατήστε το κουμπί I/⏻ (ενεργό/σε αναμονή) του υπογούφερ για να το ενεργοποιήσετε.
- Η ενδεικτική λυχνία ενεργό/σε αναμονή αναβοσβήνει αργά πράσινο ή ανάβει κόκκινο.
  - Μετακινήστε το υπογούφερ σε μια θέση κοντά στη Ράβδο ηχείο, έτσι ώστε η ενδεικτική λυχνία ενεργό/σε αναμονή να ανάβει πράσινο.
  - Ακολουθήστε τα βήματα στο «Ενεργοποίηση της λειτουργίας Secure Link (Ασφαλής ζεύξη)» (σελίδα 10).
- Η ενδεικτική λυχνία ενεργό/σε αναμονή αναβοσβήνει γρήγορα πράσινο.
  - Επικοινωνήστε με τον πλησιέστερο αντιπρόσωπο της Sony.
- Η ενδεικτική λυχνία ενεργό/σε αναμονή αναβοσβήνει κόκκινο.
  - Πατήστε το κουμπί I/⏻ (ενεργό/σε αναμονή) του υπογούφερ για να το απενεργοποιήσετε και ελέγξτε εάν οι θυρίδες αερισμού του υπογούφερ είναι φραγμένες ή όχι.

- Το υπογούφερ είναι σχεδιασμένο να αναπαράγει ήχο μπάσων. Όταν η πηγή εισόδου δεν περιέχει πολύ ήχο μπάσων, όπως στην περίπτωση των περισσότερων τηλεοπτικών προγραμμάτων, ο ήχος των μπάσων ενδεχομένως να μην ακούγεται.
- Πατήστε το κουμπί SW ◀ (ένταση ήχου υπογούφερ) + στο τηλεχειριστήριο για να αυξήσετε την ένταση ήχου του υπογούφερ (σελίδα 20).

**Ο ήχος κάνει διακοπές ή έχει θόρυβο.**

- Εάν υπάρχει κοντά μια συσκευή που παράγει ηλεκτρομαγνητικά κύματα όπως ασύρματο δίκτυο LAN ή φούρνος μικροκυμάτων σε χρήση, τοποθετήστε το σύστημα σε απόσταση.
- Εάν υπάρχει ένα εμπόδιο ανάμεσα στη Ράβδο ηχείο και το υπογούφερ, μετακινήστε ή απομακρυνέτέ το.
- Τοποθετήστε τη Ράβδο ηχείο και το υπογούφερ όσο πιο κοντά γίνεται.
- Αλλάξτε τη συχνότητα του ασύρματου δικτύου LAN οποιοδήποτε κοντινού δρομολογητή Wi-Fi ή υπολογιστή στη ζώνη των 5 GHz.

## Τηλεχειριστήριο

**Το τηλεχειριστήριο δεν λειτουργεί.**

- Στρέψτε το τηλεχειριστήριο στο κέντρο της πρόσοψης (αισθητήρας τηλεχειριστηρίου) του συστήματος (σελίδα 18).
- Αφαιρέστε τυχόν εμπόδια στη διαδρομή μεταξύ του τηλεχειριστηρίου και του συστήματος.
- Αντικαταστήστε και τις δύο μπαταρίες στο τηλεχειριστήριο με νέες, εάν είναι αποφορτισμένες.
- Βεβαιωθείτε ότι πατάτε το σωστό πλήκτρο στο τηλεχειριστήριο (σελίδα 20).



## Άλλες περιπτώσεις

Οι αισθητήρες της τηλεόρασης δεν λειτουργούν κανονικά.

- Η Ράβδος ηχείο μπορεί να φράσσει ορισμένους αισθητήρες (όπως τον αισθητήρα φωτεινότητας) και τον δέκτη του τηλεχειριστηρίου της τηλεόρασής σας ή τον «πομπό για γυαλιά 3D (μετάδοση υπέρυθρων)» μιας τηλεόρασης 3D που υποστηρίζει το σύστημα των υπέρυθρων γυαλιών 3D ή την ασύρματη επικοινωνία. Μετακινήστε τη Ράβδο ηχείο μακριά από την τηλεόραση εντός μιας απόστασης που επιτρέπει σε αυτά τα εξαρτήματα να λειτουργούν σωστά. Για τις θέσεις των αισθητήρων και του δέκτη του τηλεχειριστηρίου, ανατρέξτε στις οδηγίες χρήσης που παρέχονται με την τηλεόραση.

## Επαναφορά

Εάν το σύστημα εξακολουθεί να μη λειτουργεί κανονικά, επαναφέρετε το σύστημα ως εξής:

- 1** Ενώ κρατάτε πατημένο το κουμπί I/⏻ (ενεργό/σε αναμονή) στο σύστημα, κρατήστε πατημένα τα κουμπιά INPUT και VOL – ταυτόχρονα για 5 δευτερόλεπτα.

Και οι 5 ενδεικτικές λυχνίες στη Ράβδο ηχείο αναβοσβήνουν 3 φορές και οι ρυθμίσεις επιστρέφουν στην αρχική τους κατάσταση.

- 2** Αποσυνδέστε το καλώδιο ρεύματος (καλώδιο σύνδεσης με το δίκτυο ρεύματος).

# Οδηγός εξαρτημάτων και στοιχείων ελέγχου

Για περισσότερες πληροφορίες, ανατρέξτε στις σελίδες που επισημαίνονται στις παραθέσεις.

## Ράβδος ηχείο

Πάνω, μπροστινές και πλαϊνές πλευρές

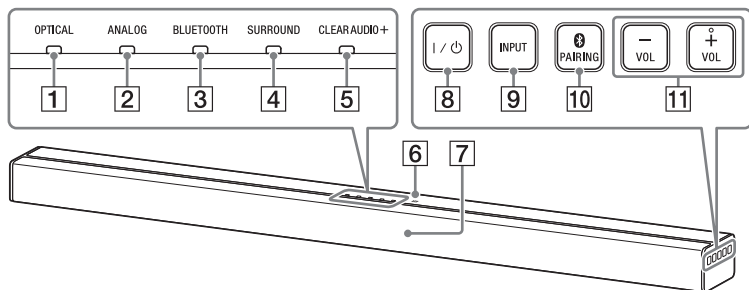

**1** Ενδεικτική λυχνία OPTICAL (σελίδα 6)

**2** Ενδεικτική λυχνία ANALOG (σελίδα 6)

**3** Ενδεικτική λυχνία BLUETOOTH (μπλε)

Κατάσταση BLUETOOTH

- Κατά τη σύζευξη BLUETOOTH:

Αναβοσβήνει γρήγορα

- Η σύνδεση BLUETOOTH

επιχειρείται. Αναβοσβήνει

- Η σύνδεση BLUETOOTH έχει

εδραιωθεί: Αναμμένο

- Κατάσταση αναμονής

BLUETOOTH (όταν το σύστημα είναι ανενεργό): Σβηστό

### Συμβουλή

• Όταν η λειτουργία BLUETOOTH είναι απενεργοποιημένη (σελίδα 10), η ενδεικτική λυχνία BLUETOOTH γίνεται πορτοκαλί.

**4** Ενδεικτική λυχνία SURROUND (σελίδα 7)

**5** Ενδεικτική λυχνία CLEARAUDIO+ (σελίδα 7)

**6** Σήμα N- (σελίδα 9)

Όταν χρησιμοποιείτε τη λειτουργία NFC, ακουμπήστε τη συσκευή που είναι συμβατή με το NFC στο σήμα.

**7** Αισθητήρας τηλεχειριστηρίου

**8** Κομπύ I/⏻ (ενεργό/σε αναμονή)

Ενεργοποιεί το σύστημα ή το θέτει σε κατάσταση αναμονής.

**9** Κομπύ INPUT (σελίδα 6)

**10** Κομπύ PAIRING (σελίδα 8, 10)

**11** Κομπιά VOL (ένταση ήχου) +/-

## Πίσω όψη

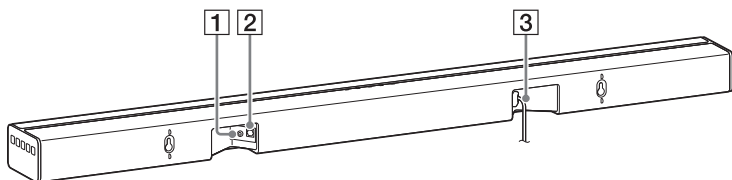

- 1 Υποδοχή ANALOG
- 2 Υποδοχή OPTICAL

- 3 Καλώδιο ρεύματος (καλώδιο σύνδεσης με το δίκτυο ρεύματος)

## Υπογούφερ

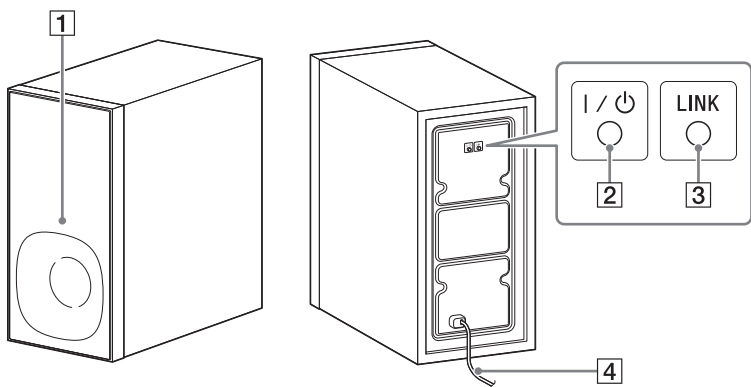

- 1 Ενδεικτική λυχνία ενεργό/σε αναμονή
- 2 Κουμπί I/⏻ (ενεργό/σε αναμονή)

- 3 Πλήκτρο LINK (σελίδα 10)
- 4 Καλώδιο ρεύματος (καλώδιο σύνδεσης με το δίκτυο ρεύματος)

## Τηλεχειριστήριο

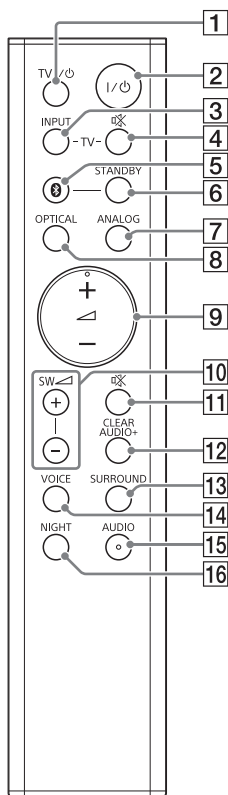

- 1 **Κουμπί TV I/⏻ (ενεργό/σε αναμονή)**
- 2 **Κουμπί I/⏻ (ενεργό/σε αναμονή)**
- 3 **Κουμπί TV INPUT**
- 4 **Κουμπί TV Mute (σίγαση)**
- 5 **Κουμπί Bluetooth (BLUETOOTH) (σελίδα 6)**
- 6 **Κουμπί STANDBY (σελίδα 10)**
- 7 **Κουμπί ANALOG (σελίδα 6)**

- 8 **Κουμπί OPTICAL (σελίδα 6)**
- 9 **Κουμπιά Δ (ένταση ήχου) +/-**  
Ρυθμίζει την ένταση του ήχου.
- 10 **Κουμπιά SW Δ (ένταση ήχου υπογούφερ) +/-**  
Ρυθμίζει την ένταση του μπάσου ήχου.
- 11 **Κουμπί Mute (σίγαση)**  
Απενεργοποιεί προσωρινά τον ήχο.
- 12 **Κουμπί CLEARAUDIO+**  
Επιλέγει αυτόματα την κατάλληλη ρύθμιση ήχου για την πηγή ήχου.
- 13 **Κουμπί SURROUND (σελίδα 7)**
- 14 **Κουμπί VOICE (σελίδα 7)**
- 15 **Κουμπί AUDIO\* (σελίδα 7)**
- 16 **Κουμπί NIGHT (σελίδα 7)**

\* Τα κουμπιά AUDIO και Δ + έχουν μια ανάγλυφη κουκκίδα. Χρησιμοποιήστε την ως οδηγό κατά τη λειτουργία.

### Χειρισμός μιας συνδεδεμένης τηλεόρασης

Μπορείτε να ελέγξετε μια τηλεόραση Sony που είναι συνδεδεμένη με το σύστημα με τα ακόλουθα κουμπιά.

- 1 **Κουμπί TV I/⏻ (ενεργό/σε αναμονή)**  
Ενεργοποιεί ή απενεργοποιεί την τηλεόραση.
- 3 **Κουμπί TV INPUT**  
Επιλέγει το σήμα εισόδου.
- 4 **Κουμπί TV Mute (σίγαση)**  
Απενεργοποιεί προσωρινά τον ήχο.

## Υποστηριζόμενα φορμά ήχου

Τα φορμά ήχου που υποστηρίζονται από αυτό το σύστημα είναι τα εξής.

- Dolby Digital
- Γραμμικό PCM 2ch 48 kHz ή λιγότερο

## Τεχνικά χαρακτηριστικά

### Ράβδος ηχείο (SA-CT180)

#### Τομέας ενισχυτή

ΙΣΧΥΣ ΕΞΟΔΟΥ (ονομαστική)

Μπροστινό L + Μπροστινό R:

13 W + 13 W (στα 4 Ω, 1 kHz, 1% THD)

ΙΣΧΥΣ ΕΞΟΔΟΥ (αναφοράς)

Μπροστινό A/Μπροστινό Δ ηχείο:

25 W (ανά κανάλι στα 4 Ω, 1 kHz)

Είσοδοι

OPTICAL

ANALOG

#### Τομέας BLUETOOTH

Σύστημα επικοινωνίας Έκδοση

προδιαγραφών

BLUETOOTH 4.0

Έξοδος Τεχνικά χαρακτηριστικά ισχύος

BLUETOOTH 2

Μέγιστο εύρος επικοινωνίας

Βεληνεκές περίπου 10 m<sup>1)</sup>

Μέγιστος αριθμός συσκευών για σύζευξη

8 συσκευές

Ζώνη συχνοτήτων Ζώνη

2,4 GHz (2,4000 GHz – 2,4835 GHz)

Μέθοδος διαμόρφωσης

FHSS (Freq Hopping Spread Spectrum)

Συμβατά προφίλ BLUETOOTH<sup>2)</sup>

A2DP (Σύνθετο προφίλ διανομής

ήχου)

Υποστηριζόμενοι κωδικοποιητές (Codec)<sup>3)</sup>

SBC<sup>4)</sup>

Ρυθμός μετάδοσης (A2DP)

20 Hz – 20.000 Hz (Συχνότητα

δειγματοληψίας 44,1 kHz)

<sup>1)</sup> Το πραγματικό εύρος ποικίλλει ανάλογα με παράγοντες όπως εμπόδια ανάμεσα στις συσκευές, μαγνητικά πεδία γύρω από φούρνο μικροκυμάτων, στατικός ηλεκτρισμός, ασύρματο τηλέφωνο, ευαισθησία λήψης, λειτουργικό σύστημα, εφαρμογή λογισμικού κ.λπ.

<sup>2)</sup> Τα τυπικά προφίλ BLUETOOTH υποδεικνύουν το σκοπό της επικοινωνίας BLUETOOTH μεταξύ των συσκευών.

- 3) Κωδικοποιητής: Συμπίεση σήματος ήχου και μορφή μετατροπής  
4) Κωδικοποιητής υποζώνης

## Ηχεία

### Τομέας μπροστινού L/ μπροστινού R ηχείου

Σύστημα ηχείου

Σύστημα ηχείων διπλής οδήγησης  
2 δρόμων, Ακουστική ανάρτηση

Ηχείο

Tweeter: 14 mm – 25 mm ισορροπία  
τύπου θόλου  
Γούφερ: 40 mm × 120 mm τύπου  
κώνου

## Γενικά

Απαιτήσεις ισχύος

220 V – 240 V AC, 50 Hz/60 Hz

Κατανάλωση ισχύος

Ενεργό: 17 W

Κατάσταση αναμονής:

0,5 W ή λιγότερα

Κατάσταση αναμονής BLUETOOTH:

3 W ή λιγότερα

Διαστάσεις (περίπου) (Π/Υ/Β)

901 mm × 52 mm × 84 mm

Βάρος (περίπου)

2 kg

## Ασύρματος πομπός/ δέκτης

Ζώνη συχνοτήτων Ζώνη

2,4 GHz (2,404 GHz – 2,476 GHz)

Μέθοδος διαμόρφωσης

GFSK

Η σχεδίαση και τα τεχνικά χαρακτηριστικά μπορεί να αλλάξουν χωρίς προειδοποίηση.

## Υπογούφερ (SA-WCT180)

ΙΣΧΥΣ ΕΞΟΔΟΥ (αναφοράς)

50 W (ανά κανάλι στα 4 ohm, 100 Hz)

Σύστημα ηχείου

Σύστημα υπογούφερ, ανάκλαση  
μπάσων

Ηχείο

130 mm τύπου κώνου

Απαιτήσεις ισχύος

220 V – 240 V AC, 50 Hz/60 Hz

Κατανάλωση ισχύος

Ενεργό: 13 W

Κατάσταση αναμονής:

0,5 W ή λιγότερα

Διαστάσεις (περίπου) (Π/Υ/Β)

170 mm × 342 mm × 325 mm

Βάρος (περίπου)

5,5 kg

## Σχετικά με την επικοινωνία BLUETOOTH

- Οι συσκευές BLUETOOTH πρέπει να χρησιμοποιούνται εντός περίπου 10 μέτρων (απόσταση χωρίς εμπόδια) μεταξύ τους. Το εύρος αποτελεσματικής επικοινωνίας μπορεί να είναι μικρότερο υπό τις ακόλουθες συνθήκες:
  - Όταν κάποιο πρόσωπο, μεταλλικό αντικείμενο, τοίχος ή άλλο εμπόδιο βρίσκεται ανάμεσα στις συσκευές με σύνδεση BLUETOOTH
  - Θέσεις όπου είναι εγκατεστημένο ασύρματο δίκτυο LAN
  - Κοντά σε φούρνους μικροκυμάτων που χρησιμοποιούνται
  - Θέσεις όπου υπάρχουν άλλα ηλεκτρομαγνητικά κύματα
- Οι συσκευές BLUETOOTH και το ασύρματο δίκτυο LAN (IEEE 802.11b/g) χρησιμοποιούν το ίδιο εύρος συχνοτήτων (2,4 GHz). Όταν χρησιμοποιείτε τη συσκευή BLUETOOTH κοντά σε συσκευή που υποστηρίζει το ασύρματο δίκτυο LAN, ενδέχεται να σημειωθούν ηλεκτρομαγνητικές παρεμβολές. Αυτό θα μπορούσε να προκαλέσει χαμηλότερους ρυθμούς μετάδοσης δεδομένων, θόρυβο ή αδυναμία σύνδεσης. Εάν συμβεί κάτι τέτοιο, δοκιμάστε τις παρακάτω λύσεις:
  - Χρησιμοποιήστε αυτό το σύστημα σε απόσταση τουλάχιστον 10 μέτρων από τη συσκευή του ασύρματου δικτύου LAN.
  - Διακόψτε την τροφοδοσία ρεύματος της συσκευής ασύρματου δικτύου LAN όταν χρησιμοποιείτε τη συσκευή BLUETOOTH σας σε απόσταση εντός 10 μέτρων.
  - Εγκαταστήστε αυτό το σύστημα και τη συσκευή BLUETOOTH όσο πιο κοντά γίνεται μεταξύ τους.
- Τα ραδιοκύματα που εκπέμπονται από αυτό το σύστημα μπορεί να προκαλούν παρεμβολές στη λειτουργία ορισμένων ιατρικών συσκευών. Δεδομένου ότι αυτές οι παρεμβολές μπορούν να οδηγήσουν σε κακή λειτουργία, να απενεργοποιείτε πάντοτε αυτό το σύστημα και τη συσκευή BLUETOOTH στους παρακάτω χώρους:
  - Σε νοσοκομεία, τρένα, αεροπλάνα, βενζινάδικα και οποιοδήποτε χώρο όπου ενδέχεται να υπάρχουν εύφλεκτα αέρια
  - Κοντά σε αυτόματες θύρες ή συναγερμούς πυροπροστασίας
- Το παρόν σύστημα υποστηρίζει λειτουργίες ασφαλείας που είναι συμβατές με τις προδιαγραφές BLUETOOTH έτσι ώστε να διασφαλίζεται η ασφαλής σύνδεση στη διάρκεια της επικοινωνίας κατά τη χρήση της τεχνολογίας BLUETOOTH. Ωστόσο αυτή η ασφάλεια μπορεί να είναι ανεπαρκής, ανάλογα με τα περιεχόμενα της ρύθμισης και άλλους παράγοντες, επομένως πάντοτε να είστε προσεκτικοί, όταν επικοινωνείτε χρησιμοποιώντας την τεχνολογία BLUETOOTH.
- Η Sony δεν μπορεί να θεωρηθεί υπεύθυνη κατά οποιονδήποτε τρόπο για βλάβες ή άλλη απώλεια που οφείλεται σε διαρροές πληροφοριών κατά την επικοινωνία με τη χρήση της τεχνολογίας BLUETOOTH.
- Η επικοινωνία BLUETOOTH δεν είναι απαραίτητα διασφαλισμένη σε όλες τις συσκευές BLUETOOTH που έχουν το ίδιο προφίλ με αυτό το σύστημα.
- Οι συσκευές BLUETOOTH που συνδέονται με αυτό το σύστημα πρέπει να συμμορφώνονται με την προδιαγραφή BLUETOOTH που ορίζει η Bluetooth SIG, Inc., και πρέπει να υπάρχει σχετική πιστοποίηση γι' αυτό. Ωστόσο, ακόμα και όταν μια συσκευή είναι συμβατή με την

προδιαγραφή BLUETOOTH, ενδέχεται να υπάρχουν περιπτώσεις όπου τα χαρακτηριστικά ή οι προδιαγραφές της συσκευής BLUETOOTH να καθιστούν αδύνατη τη σύνδεση ή μπορεί να οδηγούν σε διαφορετικές μεθόδους ελέγχου, προβολής ή λειτουργίας.

- Μπορεί να υπάρχει θόρυβος ή ο ήχος μπορεί να κόβεται, ανάλογα με τη συσκευή BLUETOOTH που είναι συνδεδεμένη με αυτό το σύστημα, το περιβάλλον των επικοινωνιών ή τις επικρατούσες συνθήκες.

Εάν έχετε τυχόν απορίες ή αντιμετωπίζετε προβλήματα με το σύστημα, επικοινωνήστε με τον πλησιέστερο αντιπρόσωπο της Sony.



# Ευρωπαϊκή Εγγύηση Sony

Αγαπητέ πελάτη,

Σας ευχαριστούμε που αγοράσατε αυτό το προϊόν της Sony. Ελπίζουμε να μείνετε ικανοποιημένοι από τη χρήση του. Στην απίθανη περίπτωση που το προϊόν σας χρειαστεί σέρβις (επισκευή) κατά τη διάρκεια της εγγύησης, παρακαλείστε να επικοινωνήσετε με το κατάστημα αγοράς ή μ' ένα μέλος του δικτύου μας εξουσιοδοτημένων σέρβις (**ASN**) της Ευρωπαϊκής Οικονομικής Ζώνης (**ΕΟΖ**) ή και άλλων χωρών που αναφέρονται σ' αυτή την εγγύηση ή στα συνοδευόμενα αυτήν φυλλάδια (**Περιοχή Κάλυψης της Εγγύησης**). Μπορείτε να βρείτε λεπτομέρειες για τα μέλη του δικτύου μας ASN, στους τηλεφωνικούς καταλόγους, στους καταλόγους προϊόντων μας και στις ιστοσελίδες μας.

Για να αποφύγετε κάθε περιττή ταλαιπωρία, σας συνιστούμε να διαβάσετε προσεκτικά το εγχειρίδιο χρήσης προτού να έρθετε σε επαφή με τον προμηθευτή σας ή το δίκτυο εξουσιοδοτημένων σέρβις μας.

## Η Εγγύησή Σας

Η παρούσα εγγύηση ισχύει για το προϊόν της Sony που αγοράσατε, εφ' όσον κάτι τέτοιο αναφέρεται στα φυλλάδια που συνοδεύουν το προϊόν σας, υπό την προϋπόθεση ότι αγοράστηκε εντός της Περιοχής Κάλυψης της Εγγύησης. Με την παρούσα, η Sony εγγυάται ότι το προϊόν είναι απαλλαγμένο από κάθε ελάττωμα σχετιζόμενο με τα υλικά ή την κατασκευή, για μια περίοδο ΕΝΟΣ ΕΤΟΥΣ από την ημερομηνία της αρχικής αγοράς. Η αρμόδια για να προσφέρει και εκπληρώσει την παρούσα εγγύηση εταιρεία Sony, είναι αυτή που αναφέρεται σ' αυτήν την Εγγύηση ή στο συνοδευόμενα αυτήν φυλλάδιο στη χώρα όπου επιδιώκεται η επισκευή κατά τη διάρκεια της εγγύησης.

Εάν, εντός της περιόδου εγγύησης, αποδειχθεί ελαττωματικό το προϊόν (κατά την ημερομηνία της αρχικής αγοράς) λόγω ακατάλληλων υλικών ή κατασκευής, η Sony ή ένα μέλος του δικτύου Εξουσιοδοτημένων Σέρβις ASN της Περιοχής Κάλυψης της Εγγύησης θα επισκευάσει ή θα αντικαταστήσει (κατ' επιλογή της Sony) χωρίς επιβάρυνση για εργατικά ή ανταλλακτικά, το προϊόν ή τα ελαττωματικά εξαρτήματά του, εντός εύλογου χρόνου, βάσει των όρων και συνθηκών που εκτίθενται παρακάτω. Η Sony και τα μέλη του δικτύου Εξουσιοδοτημένων Σέρβις ASN μπορούν να αντικαταστήσουν ελαττωματικά προϊόντα ή εξαρτήματα με νέα ή ανακυκλωμένα προϊόντα ή εξαρτήματα. Όλα τα προϊόντα και εξαρτήματα που έχουν αντικατασταθεί γίνονται ιδιοκτησία της Sony.

## Όροι

5. Επισκευές δυνάμει της παρούσας εγγύησης θα παρέχονται μόνο εάν προσκομισθεί το πρωτότυπο τιμολόγιο ή η απόδειξη πώλησης (με την ένδειξη της ημερομηνίας αγοράς, του μοντέλου του προϊόντος και του ονόματος του εμπόρου) μαζί με το ελαττωματικό προϊόν εντός της περιόδου εγγύησης. Η Sony και τα μέλη του δικτύου Εξουσιοδοτημένων Σέρβις ASN μπορούν να αρνηθούν τη δωρεάν επισκευή κατά την περίοδο εγγυήσεως εάν δεν προσκομισθούν τα προαναφερόμενα έγγραφα ή εάν δεν προκύπτουν από αυτά η ημερομηνία αγοράς, το προϊόν ή το μοντέλο του προϊόντος ή το όνομα του εμπόρου. Η παρούσα εγγύηση δεν ισχύει εάν ο τύπος του μοντέλου ή ο σειριακός

αριθμός του προϊόντος έχει αλλοιωθεί, διαγραφεί, αφαιρεθεί ή καταστεί δυσανάγνωστος.

6. Για να αποφευχθεί βλάβη ή απώλεια / διαγραφή σε αφαιρούμενα ή αποσπώμενα μέσα ή εξαρτήματα αποθήκευσης δεδομένων, οφείλετε να τα αφαιρέσετε πριν παραδώσετε το προϊόν σας για επισκευή κατά την περίοδο εγγύησης.
7. Η παρούσα εγγύηση δεν καλύπτει τα έξοδα και τους κινδύνους μεταφοράς που συνδέονται με τη μεταφορά του προϊόντος σας προς και από τη Sony ή μέλος του δικτύου ASN.
8. Η παρούσα εγγύηση δεν καλύπτει τα εξής:
  - Περιοδική συντήρηση και επισκευή ή αντικατάσταση εξαρτημάτων ως αποτέλεσμα φυσιολογικής φθοράς.
  - Αναλώσιμα (συστατικά μέρη για τα οποία προβλέπεται περιοδική αντικατάσταση κατά τη διάρκεια ζωής ενός προϊόντος όπως μη επαναφορτιζόμενες μπαταρίες, φυσίγγια εκτύπωσης, γραφίδες, λάμπες, κλπ.).
  - Ζημιά ή ελαττώματα που προκλήθηκαν λόγω χρήσης, λειτουργίας ή χειρισμού ασύμβατων με την κανονική ατομική ή οικιακή χρήση.
  - Ζημιές ή αλλαγές στο προϊόν που προκλήθηκαν από
    - Κακή χρήση, συμπεριλαμβανομένου:
      - του χειρισμού που επιφέρει φυσική, αισθητική ή επιφανειακή ζημιά ή αλλαγές στο προϊόν ή βλάβη σε οθόνες υγρών κρυστάλλων
      - μη κανονική ή μη σύμφωνα με τις οδηγίες της Sony εγκατάσταση ή χρήση του προϊόντος
      - μη συντήρηση του προϊόντος σύμφωνα με τις οδηγίες σωστής συντήρησης της Sony
      - εγκατάσταση ή χρήση του προϊόντος με τρόπο μη σύμφωνα με τις τεχνικές προδιαγραφές και τα πρότυπα ασφαλείας που ισχύουν στη χώρα όπου έχει εγκατασταθεί και χρησιμοποιείται το προϊόν.
    - Μολύνσεις από ιούς ή χρήση του προϊόντος με λογισμικό που δεν παρέχεται με το προϊόν ή λανθασμένη εγκατάσταση του λογισμικού.
    - Την κατάσταση ή τα ελαττώματα των συστημάτων με τα οποία χρησιμοποιείται ή στα οποία ενσωματώνεται το προϊόν εκτός από άλλα προϊόντα της Sony ειδικά σχεδιασμένα για να χρησιμοποιούνται με το εν λόγω προϊόν.
    - Χρήση του προϊόντος με εξαρτήματα, περιφερειακό εξοπλισμό και άλλα προϊόντα των οποίων ο τύπος, η κατάσταση και το πρότυπο δεν συνιστώνται από τη Sony.
    - Επισκευή ή επιχειρηθείσα επισκευή από άτομα που δεν είναι μέλη της Sony ή του δικτύου ASN.
    - Ρυθμίσεις ή προσαρμογές χωρίς την προηγούμενη γραπτή συγκατάθεση της Sony, στις οποίες συμπεριλαμβάνονται:
      - η αναβάθμιση του προϊόντος πέρα από τις προδιαγραφές ή τα χαρακτηριστικά που περιγράφονται στο εγχειρίδιο χρήσης ή
      - οι τροποποιήσεις του προϊόντος με σκοπό να συμμορφωθεί προς εθνικές ή τοπικές τεχνικές προδιαγραφές και πρότυπα ασφαλείας που ισχύουν σε χώρες για τις οποίες το προϊόν δεν είχε σχεδιαστεί και κατασκευαστεί ειδικά.

- ❑ Αμέλεια.
- ❑ Ατυχήματα, πυρκαγιά, υγρά, χημικές και άλλες ουσίες, πλημμύρα, δονήσεις, υπερβολική θερμότητα, ακατάλληλο εξαερισμό, υπέρταση, υπερβολική ή εσφαλμένη τροφοδοσία ή τάση εισόδου, ακτινοβολία, ηλεκτροστατικές εκκενώσεις συμπεριλαμβανομένου του κεραυνού, άλλων εξωτερικών δυνάμεων και επιδράσεων.

9. Η παρούσα εγγύηση καλύπτει μόνο τα υλικά μέρη του προϊόντος. Δεν καλύπτει το λογισμικό (είτε της Sony, είτε τρίτων κατασκευαστών) για το οποίο παρέχεται ή πρόκειται να ισχύσει μια άδεια χρήσης από τον τελικό χρήστη ή χωριστές δηλώσεις εγγύησης ή εξαιρέσεις από την εγγύηση.

### **Εξαιρέσεις και περιορισμοί**

Με εξαίρεση των όσων αναφέρονται ανωτέρω, η Sony δεν παρέχει καμία εγγύηση (ρητή, σιωπηρή, εκ του νόμου ή άλλη) όσον αφορά την ποιότητα, την επίδοση, την ακρίβεια, την αξιοπιστία, την καταλληλότητα του προϊόντος ή του λογισμικού που παρέχεται ή συνοδεύει το προϊόν, για συγκεκριμένο σκοπό. Εάν η ισχύουσα νομοθεσία απαγορεύει πλήρως ή μερικώς την παρούσα εξαίρεση, η Sony εξαιρεί ή περιορίζει την εγγύησή της μόνο στη μέγιστη έκταση που επιτρέπει η ισχύουσα νομοθεσία. Οποιαδήποτε εγγύηση η οποία δεν εξαιρείται πλήρως (στο μέτρο που το επιτρέπει ο ισχύων νόμος) θα περιορίζεται στη διάρκεια ισχύος της παρούσας εγγύησης.

Η μοναδική υποχρέωση της Sony σύμφωνα με την παρούσα εγγύηση είναι η επισκευή ή η αντικατάσταση προϊόντων που υπόκεινται στους όρους και συνθήκες της εγγύησης. Η Sony δεν ευθύνεται για οποιαδήποτε απώλεια ή ζημία που σχετίζεται με τα προϊόντα, το σέρβις, την παρούσα εγγύηση, συμπεριλαμβανομένων - των οικονομικών και άυλων απωλειών - του τιμήματος που καταβλήθηκε για την αγορά του προϊόντος - της απώλειας κερδών, εισοδήματος, δεδομένων, απόλαυσης ή χρήσης του προϊόντος ή οποιωνδήποτε συνδεδεμένων προϊόντων - της άμεσης, παρεμπίπτουσας ή επακόλουθης απώλειας ή ζημίας ακόμη και αν αυτή η απώλεια ή ζημία αφορά σε:

- ❑ Μειωμένη λειτουργία ή μη λειτουργία του προϊόντος ή συνδεδεμένων προϊόντων λόγω ελαττωμάτων ή μη διαθεσιμότητας κατά την περίοδο που αυτό βρίσκεται στη Sony ή σε μέλος του δικτύου ASN, η οποία προκάλεσε διακοπή διαθεσιμότητας του προϊόντος, απώλεια χρόνου χρήστη ή διακοπή της εργασίας.
- ❑ Παροχή ανακριβών πληροφοριών που ζητήθηκαν από το προϊόν ή από συνδεδεμένα προϊόντα.
- ❑ Ζημιά ή απώλεια λογισμικών προγραμμάτων ή αφαιρούμενων μέσων αποθήκευσης δεδομένων ή
- ❑ Μολύνσεις από ιούς ή άλλες αιτίες.

Τα ανωτέρω ισχύουν για απώλειες και ζημιές, που υπόκεινται σε οιοσδήποτε γενικές αρχές δικαίου, συμπεριλαμβανομένης της αμέλειας ή άλλων αδικοπραξιών, αθέτησης σύμβασης, ρητής ή σιωπηρής εγγύησης, και απόλυτης ευθύνης (ακόμα και για θέματα για τα οποία η Sony ή μέλος του δικτύου ASN έχει ειδοποιηθεί για τη δυνατότητα πρόκλησης τέτοιων ζημιών).

Στο μέτρο που η ισχύουσα νομοθεσία απαγορεύει ή περιορίζει αυτές τις εξαιρέσεις ευθύνης, η Sony εξαιρεί ή περιορίζει την ευθύνη της μόνο στη μέγιστη έκταση που της επιτρέπει η ισχύουσα νομοθεσία. Για παράδειγμα, μερικά κράτη απαγορεύουν την εξαίρεση ή τον περιορισμό ζημιών που οφείλονται σε αμέλεια, σε βαριά αμέλεια, σε εκ προθέσεως παράπτωμα, σε δόλο και παρόμοιες πράξεις. Σε καμία περίπτωση, η ευθύνη της Sony κατά την παρούσα εγγύηση, δεν υπερβαίνει την τιμή που καταβλήθηκε για την αγορά του προϊόντος, ωστόσο αν η ισχύουσα νομοθεσία επιτρέπει μόνο περιορισμούς ευθυνών υψηλότερου βαθμού, θα ισχύουν οι τελευταίοι.

#### **Τα επιφυλασσόμενα νόμιμα δικαιώματά σας**

Ο καταναλωτής έχει έναντι της Sony τα δικαιώματα που απορρέουν από την παρούσα εγγύηση, σύμφωνα με τους όρους που περιέχονται σε αυτήν, χωρίς να παραβιάζονται τα δικαιώματά του που πηγάζουν από την ισχύουσα εθνική νομοθεσία σχετικά με την πώληση καταναλωτικών προϊόντων. Η παρούσα εγγύηση δεν θίγει τα νόμιμα δικαιώματα που ενδεχομένως να έχετε, ούτε εκείνα που δεν μπορούν να εξαιρεθούν ή να περιοριστούν, ούτε δικαιώματά σας εναντίον των προσώπων από τα οποία αγοράσατε το προϊόν. Η διεκδίκηση οποιωνδήποτε δικαιωμάτων σας εναπόκειται αποκλειστικά σε εσάς.

#### **Sony Europe Ltd. δ.τ. Sony Hellas**

Βασ. Σοφίας 1  
151 24 Μαρούσι

#### **Τμήμα Εξυπηρέτησης Καταναλωτών Sony**

00800 4412 1496 (για κλήσεις από σταθερό τηλέφωνο Ελλάδος)

211 1980 703 (για κλήσεις από κινητό τηλέφωνο Ελλάδος)

800 91150 (για κλήσεις από σταθερό/κινητό τηλέφωνο Κύπρου)

e-mail: [cic-greece@eu.sony.com](mailto:cic-greece@eu.sony.com)

[www.sony.gr](http://www.sony.gr)



---

<http://www.sony.net/>



\* 4 5 5 9 0 2 6 2 1 \* (2)