

SONY

4-120-891-11(1)



Pentru a afla sfaturi utile și informații despre produsele și serviciile Sony, vizitați-ne la adresa:
www.sony-europe.com/myproduct



AVCHD™

HDMI

DVD
VIDEO

COMPACT
disc
DIGITAL AUDIO



BRAVIA
Sync

PhotoTV
HD



<http://www.sony.net/>



Tipărit pe hârtie reciclată în
proportie de minim 70%, cu
cerneală pe bază de ulei
vegetal, fără COV (compuși
organici volatili) .

4-120-891-11(1)



1-412089111

Tipărit în Malaysia

© 2008

Sony Corporation

Instrucțiuni de utilizare
Player pentru discuri Blu-ray / DVD
BDP-S350

AVERTISMENT

Pentru a reduce riscul provocat de incendii sau șocuri electrice, nu expuneți acest aparat condițiilor de ploaie sau umezeală. Nu deschideți carcasa, pentru a evita șocurile electrice. Reparațiile se vor efectua doar de către personal calificat.

Bateriile sau echipamentele cu baterii instalate nu trebuie expuse condițiilor de căldură excesivă cum ar fi lumina directă a soarelui, foc sau altele asemenea.

ATENȚIE

Utilizarea instrumentelor optice cu acest produs va crește pericolul pentru ochi. Deoarece razele laser folosite de acest Blu-ray/DVD player sunt nocive pentru ochi, nu încercați să dezamblați unitatea. Reparațiile se vor efectua doar de către personal calificat.

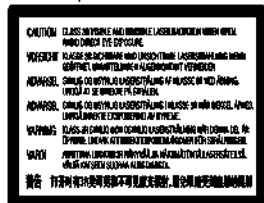



Această etichetă se află pe carcasa protectoare laser din interior.



Acest aparat este clasificat ca fiind un produs LASER CLASA 1. Acest marcat PRODUȘ LASER CLASA 1 se află pe carcasa protectoare laser din interior.

Aviz pentru clienții din Marea Britanie și Irlanda

Pentru siguranța și confortul dvs. acest aparat dispune de un ștecher turnat care respectă BS1363. Dacă este necesară înlocuirea siguranței din ștecher, trebuie folosită o siguranță de 5 AMP, având aprobarea ASTA sau BSI până la BS1362 (adică marcată cu semnele  sau ). Dacă ștecherul furnizat cu acest echipament are un capac al siguranței detașabil, acesta va fi montat la loc după schimbarea siguranței. Nu folosiți niciodată ștecherul fără capacul siguranței. Dacă pierdeți capacul siguranței, vă rugăm să vă adresați celui mai apropiat centru de service Sony.



Reciclarea echipamentelor electrice și electronice uzate (aplicabil în țările Uniunii Europene și în alte țări din Europa de Est cu sisteme de colectare diferențiate)

Acest simbol prezent pe produs sau pe ambalaj indică faptul că produsul respectiv nu trebuie tratat ca un deșeu menajer. Acest produs trebuie predat la punctele de colectare pentru reciclarea echipamentelor electrice și electronice. Asigurându-vă că debarasarea de acest produs se realizează în mod corect, puteți împiedica eventualele consecințe negative asupra mediului și sănătății umane. Reciclarea materialelor contribuie la conservarea resurselor naturale. Pentru detalii suplimentare referitoare la reciclarea acestui produs, contactați autoritățile locale, serviciul local de evacuare a deșeurilor menajere sau magazinul de la care ați cumpărat produsul.



Reciclarea acumulatorilor uzați (aplicabil în țările Uniunii Europene și în alte țări din Europa de Est cu sisteme de colectare diferențiate)

Acest simbol ilustrat pe acumulator sau pe ambalajul acestuia indică faptul că acumulatorul furnizat împreună cu acest produs nu trebuie tratat ca un deșeu menajer. Asigurându-vă că debarasarea de acești acumulatori se realizează în mod corect, puteți împiedica eventualele consecințe negative asupra mediului și sănătății umane. Reciclarea materialelor contribuie la conservarea resurselor naturale.

În situația produselor care, ca măsură de siguranță, pentru asigurarea funcționării continue ori pentru integritatea datelor manevrate, necesită o conexiune permanentă la un acumulator încorporat, acesta din urmă trebuie înlocuit numai de către personal specializat. Pentru a vă asigura că acest acumulator este reciclat în mod corespunzător, atunci când este atinsă durata maximă de viață predați-l unui punct autorizat de colectare pentru reciclarea echipamentelor electrice și electronice.

În ceea ce privește toate celelalte baterii, consultați secțiunea referitoare la modul de înlocuire a bateriilor. Predați bateriile unui punct autorizat de colectare pentru reciclarea bateriilor uzate.

Pentru detalii suplimentare referitoare la reciclarea acestui produs sau acumulator, contactați autoritățile locale, serviciul local de evacuare a deșeurilor menajere sau magazinul de la care ați cumpărat produsul.

Acest produs este fabricat de Sony Corporation, 1-7-1 Konan Minato-ku Tokyo, 108-0075, Japonia. Reprezentantul Autorizat pentru EMC și siguranța produsului este Sony Deutschland GmbH, Hedelfinger Strasse 61, 70327 Stuttgart, Germania. Pentru reparații sau garanție, vă rugăm să comunicați aceste probleme la adresele prevăzute în documentele separate de service sau garanție.

Precauții

- Această unitate operează la 220 -240 V c.a., 50/60 Hz. Verificați ca tensiunea de operare să fie aceeași cu sursa dvs. de energie.
- Pentru prevenirea incendiilor și a pericolului de electrocutare, nu plasați pe echipament obiecte pline cu lichid, cum ar fi vasele.
- Instalați acest aparat astfel încât cordonul de alimentare să poată fi scos cu ușurință din priză de perete în caz de necesitate.

Note referitoare la discuri

- Pentru a menține curată suprafața discului, manipulați discul prinzându-l de margini. Nu atingeți suprafața discului. Praful, amprentele digitale sau zgârieturile pot provoca defecțiuni de funcționare.

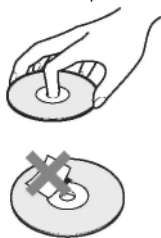

- Nu expuneți discul în bătaia directă a razelor de soare, sau a surselor de căldură precum suflantele de aer cald, nici în mașina parcată în bătaia soarelui, deoarece temperatura poate crește considerabil în interiorul mașinii.
- După utilizare, reintroduceți discul în carcasa lui.

- Curățați discul cu o lavetă. Ștergeți discul pornind dinspre centru către margine.



- Nu folosiți pentru curățare solvenți precum neofalina, diluanți, produse de curățare din comerț ori spray-uri anti-static pentru curățarea discurilor LP de vinil (pentru Pick-up).
- Dacă ați tipărit eticheta discului, uscați eticheta înainte de rulare.
- Nu folosiți următoarele discuri.
 - Discuri care nu au o formă standard (de ex., în formă de card sau de inimă)
 - Discuri pe care s-a lipit etichete sau autocolante
 - Discuri pe care s-a lipit bandă de celofan sau bandă adezivă
- Nu acoperiți suprafața de redare a unui disc, pentru a elimina zgârieturile.

Precauții

Cu privire la siguranță

- Pentru prevenirea incendiilor și a pericolului de electrocutare, nu plasați pe echipament obiecte pline cu lichid, cum ar fi vasele și nu amplasați aparatul lângă apă, spre exemplu lângă căzi sau cabine de duș. Dacă în aparat cad obiecte străine, solide, sau lichide, scoateți aparatul din priză și dispuneți verificarea lui de către personal calificat, înainte de a îl utiliza din nou.
- Nu atingeți de alimentare de CA (alimentare de la rețea) cu mâinile ude. Acest lucru poate provoca un șoc electric.

Cu privire la amplasare

- Asigurați o ventilație adecvată, pentru a preveni creșterea temperaturii în interiorul aparatului.
- Nu amplasați aparatul pe o suprafață moale (de ex. pe o pătură) ce ar putea bloca fantele de ventilație.
- Nu instalați echipamentul într-un spațiu restrâns, cum ar fi o bibliotecă sau un dulap.
- Nu instalați aparatul în apropierea unor surse de căldură, ori în locuri expuse direct în lumina soarelui, ori cu praf excesiv, ori supuse șocurilor mecanice.
- Dacă aparatul este adus direct dintr-un loc cu temperatură scăzută în altul cu temperatură ridicată, este posibil să se formeze condens pe lentilele din interiorul unității de comandă. În acest caz, sistemul nu poate funcționa corect. Scoateți discul și lăsați aparatul pornit timp de aproximativ o jumătate de oră, până ce se evaporează umezeala.
- Nu așezați aparatul în poziție înclinată. Acesta este prevăzut pentru a funcționa exclusiv în poziție orizontală.
- Nu păstrați aparatul și discurile în apropierea echipamentelor cu magneți puternici, precum cuptoarele cu microunde sau boxele de dimensiuni mari.

→ continuare

- Nu puneți obiecte grele sau instabile pe aparat.
- Nu puneți pe platan alte obiecte în afară de discuri. Acest lucru poate deteriora aparatul sau obiectul respectiv.
- Când mutați aparatul, scoateți discurile dinăuntru. În caz contrar, discurile pot fi deteriorate.
- Când deplasați aparatul, deconectați cablul de alimentare de c.a. (de la rețea) și toate celelalte cabluri.

Cu privire la sursele de alimentare

- Aparatul rămâne sub tensiune chiar și atunci când este oprit, atât timp cât ștecherul cordonului de alimentare rămâne introdus în priză.
- Dacă aparatul nu este utilizat o perioadă mai mare de timp, deconectați-l de la priza de perete. Pentru a scoate din priză cablul de alimentare de CA, apăcați bine ștecarul; nu trageți de cordon.
- Respectați următoarele pentru a evita deteriorarea cablului de alimentare de CA (alimentare de la rețea). În cazul în care cablul de alimentare de c.a. (de la priză) sau cablul de conectare este deteriorat, putându-se produce incendii sau șocuri electrice.

- Nu înțepați cablul de alimentare de CA (alimentare de la rețea) din priza de perete.
- Nu puneți obiecte grele pe cablul de alimentare de c.a. (de la rețea) și nu trageți de cablu.

Cu privire la reglarea volumului

Nu ridicați volumul atunci când ascultați un fragment cu date de intrare foarte slabe sau fără semnale audio. În caz contrar, difuzoarele se pot avaria la redarea bruscă a unui vârf de semnal.

Cu privire la curățare

Curățați carcasa, panoul și butoanele cu o lavetă moale, umezită ușor cu o soluție slabă de detergent. Nu utilizați nici un fel de burete abraziv, praf de curățat, sau solvenți cum ar fi alcoolul sau neofalina.

Cu privire la discurile de curățare, produsele de curățare pentru discuri/lentile

Nu folosiți discuri de curățare sau produse de curățare pentru discuri/lentile (inclusiv produse lichide sau tip spray). Acestea pot duce la deteriorarea aparatului.

Înlocuirea pieselor

Dacă se repară acest aparat, piesele reparate pot fi colectate pentru reutilizare sau reciclare.

Drepturi de autor și mărci înregistrate

- Acest produs înglobează tehnologie de protecție a drepturilor de autor, tehnologie protejată prin brevete patentate în SUA și prin alte drepturi de proprietate intelectuală. Utilizarea acestei tehnologii de protecție a drepturilor de autor trebuie autorizată de Macrovision și este destinată doar utilizării personale sau vizualizării cu caracter restrâns, dacă Macrovision nu are alte precizări exprese în acest sens. Este interzisă reproducerea neautorizată a acestei tehnologii prin „inginerie inversă” („reverse engineering”) (copiere prin studierea originalului), sau prin dezasblare.
- „AVCHD” și logo-ul „AVCHD” și sunt mărci înregistrate ale Matsushita Electric Industrial Co., Ltd. și Sony Corporation.
- Java și toate mărcile înregistrate și logo-urile bazate pe Java sunt mărci înregistrate ale Sun Microsystems, Inc.
- „XMB” și „cross media bar” și sunt mărci înregistrate ale Sony Corporation și Sony Computer Entertainment Inc.



- Acest player de discuri Blu-ray/DVD înglobează tehnologia HDMI™ („High-Definition Multimedia Interface”: *Interfață multimedia de înaltă definiție*). HDMI, logo-ul HDMI și High-Definition Multimedia Interface sunt mărci comerciale sau mărci înregistrate ale HDMI Licensing LLC.
- „Disc Blu-ray” este o marcă înregistrată.
- Logo-urile „Disc Blu-ray”, „DVD+RW”, „DVD-RW”, „DVD+R”, „DVD-R”, „DVD VIDEO” și „CD” sunt mărci înregistrate.
- „BD-Live” și „BonusView” sunt mărci înregistrate ale Asociației Discurilor Blu-ray.
- „x.v. Colour” și logo-ul „x.v. Colour” și sunt mărci înregistrate ale Sony Corporation.
- „BRAVIA Sync” este o marcă înregistrată a Sony Corporation.
- „PhotoTV HD” și logo-ul „PhotoTV HD” sunt mărci înregistrate ale Sony Corporation.
- Alte denumiri de sisteme și produse sunt în general mărci înregistrate ale producătorilor. Semnele ™ și ® nu sunt specificate în acest manual.

NOTĂ IMPORTANTĂ

Precauție: Acest aparat este capabil să mențină o imagine video nemișcată sau o imagine afișată pe ecran pentru un timp indefinit. Dacă păstrați o imagine video nemișcată sau o imagine simplă pe ecranul televizorului dumneavoastră pentru o perioadă îndelungată de timp, există riscul deteriorării permanente a ecranului televizorului. Televizoarele cu plasmă și proiectoarele sunt susceptibile la această situație.

Dacă aveți întrebări sau probleme cu privire la apraap, vă rugăm să consultați cel mai apropiat distribuitor Sony.

Despre acest manual

- În acest manual, termenul de „disc” este folosit în mod general pentru discurile BD, DVD sau CD dacă textul sau ilustrațiile nu prevăd în mod diferit.
- Pictogramele, precum , aflate la începutul fiecărei explicații, indică ce tip de discuri se vor folosi cu funcția explicată. Consultați secțiunea „Discuri ce pot fi redate” (pagina 59) pentru detalii.
- În instrucțiunile din prezentul manual sunt descrise comenzile date de la telecomandă. Puteți utiliza în egală măsură comenzile de la aparat, dacă acestea au simboluri similare cu cele de pe telecomandă.
- Este posibil ca ilustrațiile afișajului pe ecran din acest manual să corespundă cu elementele grafice afișate pe ecranul televizorului dvs.
- Informațiile NECESARE (pentru a preveni utilizarea incorectă) sunt menționate cu pictograma .
Informațiile UTILE (sfaturi și altele) sunt menționate cu pictograma .

Cuprins

ATENȚIE!	2
Precauții	3
Index al pieselor și butoanelor	8

Conexiuni și setări

Conectarea aparatului	13
Pasul 1: Conectarea la televizor	14
Conectarea la o mufă HDMI	15
Despre caracteristicile sincronizării BRAVIA (doar pentru conexiuni HDMI)	16
Conectarea la mufele video componentă (Y, Pb/Cb, Pr/Cr)	17
Conectarea la o mufă audio/video sau S VIDEO	18
Pasul 2: Conectarea la un amplificator (receptor) AV	19
Conectarea la o mufă HDMI	20
Conectarea la mufe digitale (OPTICE/COAXIALE)	21
Conectarea la mufe audio Stg./Dr.	22
Pasul 3: Introducerea memoriei externe	23
Pasul 4: Conectarea la rețea	24
La conectarea directă a unui router broadband	24
La conectarea printr-un router LAN wireless	25
Pasul 5: Conectarea cablului de alimentare	25
Pasul 6: Pregătirea telecomenzii	26
Operarea televizorului folosind telecomanda	26
Pasul 7: Configurare rapidă	27

Redarea

Redare BD/DVD	30
Utilizarea meniului pentru BD/DVD	32
Utilizarea funcției BonusView/BD-Live	33
Căutarea rapidă a unei scene (Căutare scenă)	33
Căutarea unui titlu/capitol	34
Afișarea duratei și informațiilor de redare	34
Reglarea imaginii și sunetului fișierelor video	35
Redarea CD-urilor	36
Redarea fișierelor foto	37

Configurări și reglaje

Folosirea Meniului de Configurare	39
Actualizare rețea	40
Setări video	41
Setări audio	44
Setări vizualizare BD/DVD	47
Setări foto	49
Setări sistem	50
Setări rețea	51

Configurare rapidă	53
Resetarea	53

Informații suplimentare

Depistarea defecțiunilor	54
Funcția de auto-diagnosticare	58
Discurile ce pot fi redade	59
Rezoluție ieșire video	62
Semnale ieșire audio	63
Specificații.....	64
Lista codurilor de limbă	65
Control parental/cod regional	65
Termenii și condițiile de utilizare și acordul de licență cu utilizatorul final	66
Glosar	68
Index	70

Înainte de a utiliza televizorul, citiți secțiunea „Termenii și condițiile de utilizare și acordul de licență cu utilizatorul final” (pagina 66).

Index al pieselor și butoanelor

Pentru mai multe informații, consultați paginile indicate în paranteze.

Telecomanda

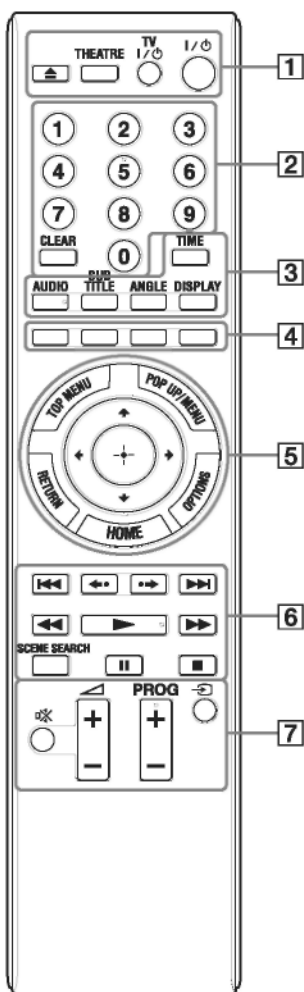

Butoanele 5, AUDIO, PROG + și  au un punct tactil. Folosiți punctul tactil ca referință pentru operarea aparatului.

1 (deschidere/închidere) (30)

Deschide sau închide sarterul discului.

„THEATRE” (Teatru) (pagina 16)

Trece automat pe modul optim pentru vizualizarea filmelor. Când este conectată la un amplificator (receptor) AV ce folosește cablul HDMI, se comută automat și ieșirea difuzorului. Apăsăți din nou butonul pentru a reveni la setarea originală. Când este conectat la un televizor compatibil cu modul Teatru, ce folosește cablul HDMI, modul video al televizorului trece în modul Teatru.



Butonul „THEATRE” funcționează doar când este conectat la un televizor compatibil cu modul Teatru.

TV (pornire/standby) (pagina 26)

Pornește televizorul sau trece în standby.

(pornire/standby) (pagina 27)

Pornește aparatul sau trece în standby.

2 Butoane numerice (pagina 34, 52)

Introduce numărul titlului/capitolului, etc.

„CLEAR” (Ștergere)

Șterge câmpul de înregistrare.

3 „TIME” (Durata) (pagina 11)

Afișează durata de redare și durata rămasă pe ecranul panoului frontal. De fiecare dată când apăsați butonul, afișajul se comută între durata scursă și cea rămasă.

AUDIO (pagina 47)

Selectează piesa audio atunci când pe discurile BD-ROM/DVD sunt înregistrate piese multilingve. Setează piesa de pe CD-uri.

„SUBTITLE” (Subtitrare) (pagina 47)

Selectează limba subtitrării atunci când pe discurile BD-ROM/DVD sunt înregistrate subtitrări multilingve.

„ANGLE” (UNGHI)

Trece pe alte unghiuri de vizualizare atunci când pe discurile BD-ROM/DVD sunt înregistrate unghiuri multiple.

„DISPLAY” (Afișare) (pagina 34)

Afișează pe ecran informațiile de redare.

4 Butoane colorate

(roșu/verde/galben/albastru)

Taste scurtături pentru selectarea elementelor din unele meniuri BD (se pot folosi și pentru operațiunile interactive Java ale BD).

5 Butonul „TOP MENU” (Meniu superior) (pagina 32)

Deschide sau închide meniul superior pentru BD sau DVD.

„POP UP MENU” (Meniu care apare) (pagina 32)

Deschide sau închide meniul care apare pentru BD sau DVD.

„OPTIONS” (Opțiuni) (pagina 32, 38)

Pe ecran va apărea meniul de opțiuni ce pot fi selectate.

„HOME” (Acasă) (pagina 39)

Intră în meniul acasă al aparatului. Iese din meniul acasă atunci când se introduce un CD.

„RETURN” (Revenire)

Revine la afișajul anterior. 

Deplasează cursorul pentru a selecta un element afișat.

Butonul centru (ENTER)

Introduce elementul selectat.

6 (anterior/următor)

Trece la capitolul/piesa/fișierul anterior/următor.

Pentru a reveni la începutul piesei curente apăsați  de două ori.

(reluare

instantanee/avansare



instantanee)

Redă scena/derulează scurt scena înainte.







(derulare rapidă înapoi/înainte)

Derulează rapid înapoi/înainte discul, dacă este apăsat în timpul redării. De fiecare dată când apăsați butonul, viteza de căutare se modifică astfel*:

Direcția de redare
 1 (x10) →  2 (x30) →  3 (x120)

Direcția inversă

 (x1) →  1 (x10) →  2 (x30)
→  3 (x120)

Când apăsați și țineți apăsat butonul, derularea rapidă înainte/înapoi continuă la viteza selectată până ce eliberați butonul.

* Viteza de căutare nu se modifică la redarea CD-urilor.

Valorile multiple pentru viteză sunt aproximative. Pentru a reveni la redarea normală, apăsați .

(redare) (pagina 30)

Pornește sau repornește redarea.

Reia redarea de la punctul la care ați

apăsat  (funcția „Resume Play”)

Redă o prezentare de diapositive la introducerea unui disc ce conține fișiere imagine JPEG.

„SCENE SEARCH” (Căutare scene)(pagina 33).

Comută pe modul Căutare scene, ce vă permite să vă deplasați rapid între scenele titlului redat.

(pauză)

Înterupe sau repornește redarea.

(stop)

Oprește redarea și reține punctul de oprire (de reluare) (paginile 31, 37).

Punctul de reluare pentru un titlu/piesă este ultimul punct redat sau ultima fotografie dintr-un director cu fotografii.

7 Pentru televizoarele operabile cu următoarele butoane, vezi pagina 26.

(reducerea volumului la zero)

Reduce la zero volumul televizorului.

(volum) +/-

Reglează volumul televizorului.

PROG (program) +/-

Selectează canalele TV în sus și în jos

(selectare intrare)

Comută între TV și alte surse de intrare.

→ continuare

Panoul frontal

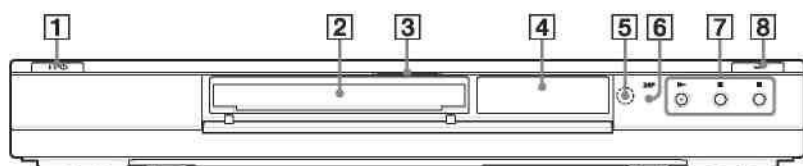

1 (pornire/standby) (pagina 27)

Pornește aparatul sau trece în standby.

2 Sertarul discului (pagina 30)

3 Indicator disc Blu-ray

Se aprinde la recunoașterea unui BD.



La prima pornire a aparatului, se va aprinde indicatorul disc Blu-ray, apoi se va stinge când s-a realizat Configurarea rapidă.

4 Ecranul panoului frontal (pagina 11)

5 Senzorul de infraroșu (pagina 26)

6 Indicator 24P (pagina 43)

Se aprinde la transmiterea semnalelor video 1080p/24 Hz ale unităților BD-ROM.

7 (redare), (pauză), (stop) (pagina 30)

Pornește, întrerupe sau oprește redarea.

8 (deschidere/închidere) (pagina 30)

Deschide sau închide sertarul discului.

Blocarea sertarului discului (pentru protecția copiilor)

Puteți bloca sertarul discului pentru ca acesta să nu fie deschis din greșeală.

Cu aparatul pornit, apăsați butonul  de pe aparat timp de peste 10 secunde până ce pe ecranul panoului frontal apare mesajul „LOCKED” (Blocat). Sertarul discului este blocat.

Pentru a debloca sertarul discului, țineți apăsat butonul  de pe aparat, până ce pe afișajul panoului frontal apare mesajul „UNLOCK” (Deblocare).

Ecraanul panoului frontal

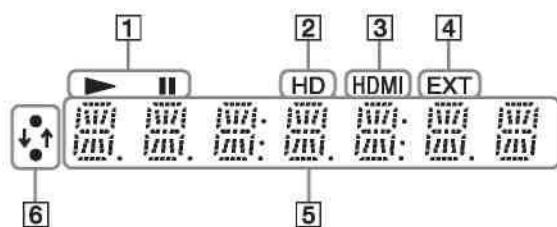

1 ▶, ||

Se aprinde în timpul redării sau întreruperii.

2 HD (pagina 42)

Se aprinde la transmiterea semnalelor video 720p/1080i/1080p prin mufa HDMI OUT (ieșire HDMI) sau a semnalelor video 720p/1080i de la mufele „COMPONENT VIDEO OUT” (ieșire video componentă).

3 HDMI (pagina 16)

Se aprinde la conectarea unui dispozitiv HDMI.

4 EXT (pagina 23)

Se aprinde la recunoașterea memoriei externe.

5 Informații de redare

Puteți verifica informațiile referitoare la timp. Apăsăți în mod repetat „TIME” (Timp) în timpul redării. Afișajul se modifică astfel.

La redarea unui BD-ROM/DVD VIDEO

Durata scursă din titlul curent



Durata rămasă din titlul curent

La redarea unui CD

Durata scursă din piesa curentă



Durata rămasă din piesa curentă



Durata scursă din discul curent



Durata rămasă din discul curent



Se vor afișa „T” (Titlu sau Piesă), „C” (Capitol) sau „D” (Disc), în funcție de disc.

6 Indicator conexiune rețea

Se aprinde în timpul descărcării software-ului aparatului.

Pentru detalii cu privire la descărcarea software-ului aparatului, consultați pagina 40.

→ continuare

Panoul din spate

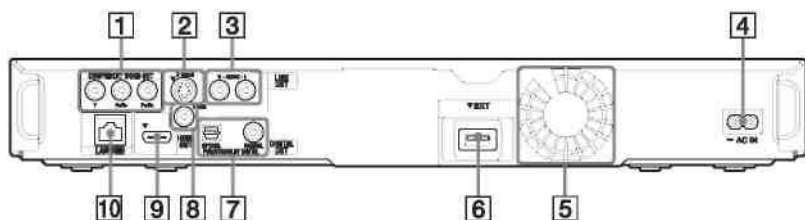

1 Mufele COMPONENT VIDEO OUT (ieşire video componentă)

(Y, Pb/Cb, Pr/Cr) (pagina 17)

2 Mufa „LINE OUT (S VIDEO)”

(ieşire linie) (pagina 18)

3 Mufele „LINE OUT (R-AUDIO-L)”

(ieşire linie st./dr. audio)

(paginile 18, 22)

4 Borna „AC IN” (intrare c.a.)

(pagina 25)

5 Orificii de ventilaţie

Ventilatorul se află în interiorul aparatului.

6 Fanta EXT (pagina 23)

7 Mufe „DIGITAL OUT

(COAXIAL/OPTICAL)” (ieşire digitală coaxială/optică) (pagina 21)

8 Mufa „LINE OUT (VIDEO)” (ieşire

linie) (pagina 18)

9 Mufa „HDMI OUT” (ieşire HDMI)

(paginile 15, 20)

10 Borna LAN (100) (pagina 24)

Conexiuni și setări

Conectarea aparatului

Asigurați-vă că aveți următoarele:

- Cablu audio/video (mufă phono x 3) (1)
- Cablu de alimentare (1)
- Telecomandă (1)
- Baterii R6 (mărime AA) (2)





Urmați pașii 1-7 pentru a conecta și regla setările aparatului. Nu conectați cablul de alimentare până nu ajungeți la „Pasul 5: Conectarea cablului de alimentare” (pagina 25).

Pasul 1: Conectarea la televizor

Despre mufele video/HDMI OUT (Ieșire HDMI)

Aparatul are următoarele mufe video. Conectați aparatul la televizor în funcție de mufa de intrare a televizorului.

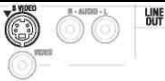
Când conectați aparatul la televizor folosind cablul HDMI, puteți vedea imagini și auzi sunete digitale de înaltă calitate prin mufa „HDMI OUT” (Ieșire HDMI).

Tipul de mufă			Rezoluția video	Conectarea
Calitate ridicată  Calitate standard	Digitală		Înaltă definiție: 1080/24p, 1080p, 1080i, 720p Definiție standard: 576p/480p, 576i/480i	Vezi „Conectarea la o mufă HDMI” (pagina 15)
	Analogică		Înaltă definiție: 1080i, 720p	Vezi „Conectarea la mufele video componentă (Y, Pb/Cb, Pr/Cr)” (pagina 17).
			Definiție standard: 576i/480i	Vezi „Conectarea la o mufă audio/video sau S VIDEO” (pagina 18).
			Definiție standard: 576i/480i	Vezi „Conectarea la o mufă audio/video sau S VIDEO” (pagina 18).



- Conectați bine cablurile pentru a evita zgomotele nedorite.
- Consultați instrucțiunile furnizate împreună cu componentele ce urmează a fi conectate.
- Nu puteți conecta acest aparat la un televizor care nu are o mufă de intrare video.
- Nu exercitați prea multă presiune asupra cablurilor. Împingerea către peretele carcasei, etc., poate deteriora cablul.

Pentru conectarea la un televizor cu ieșire DVI

Folosiți un cablu de conversie HDMI-DVI (nefurnizat). Mufa DVI nu va accepta semnale audio, deci va trebui să folosiți altă conexiune audio pe lângă aceasta (pagina 19).

În plus, nu puteți conecta mufa HDMI OUT la mufele DVI ce nu sunt compatibile cu HDCP (de ex. mufele DVI de pe ecranele computerelor).

Conectarea la o mufă HDMI

Conectați aparatul și televizorul folosind un cablu HDMI pentru a vedea imagini și auzi sunete digitale de înaltă calitate prin mufa „HDMI OUT” (Ieșire HDMI).

În cazul în care conectați un televizor Sony compatibil cu funcția COMANDĂ HDMI (pagina 16), consultați instrucțiunile de utilizare ale televizorului.

În cazul în care conectați un televizor compatibil 1080/24p sau 1080p, folosiți un cablu HDMI de mare viteză.

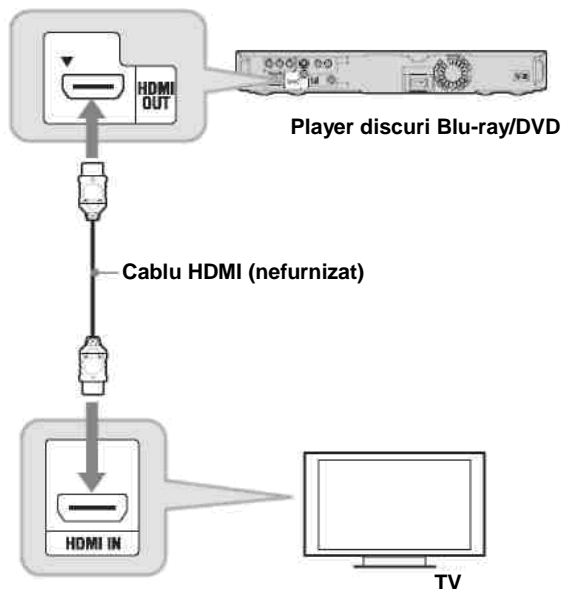

Note cu privire la conectarea mufei „HDMI OUT”

Respectați următoarele, deoarece manipularea eronată poate duce la deteriorarea mufei „HDMI OUT” și a conectorului.

- Aliniați cu atenție mufa HDMI OUT de pe partea din spate a aparatului și conectorul HDMI, verificându-le formele. Asigurați-vă că, conectorul nu este răsturnat sau îndoit.

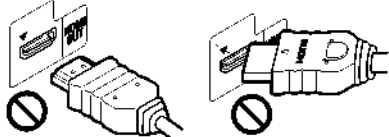

Asigurați-vă că la mutarea aparatului ați deconectat cablul HDMI.



- Nu acționați cu prea multă presiune asupra pereților carcasei, dacă amplasați aparatul pe carcasă, cu cablul HDMI conectat. Acest lucru ar putea duce la deteriorarea mufei HDMI OUT sau a cablului HDMI.
- La conectare sau deconectare, nu înșurubați și nu rotiți conectorul HDMI.

→ continuare

Despre indicatorii pentru conectarea HDMI

La conectarea unei componente compatibile HDMI, pe ecranul panoului frontal se aprinde indicatorul HDMI.



- Utilizatorii trebuie să rețină că nu toate televizoarele de înaltă definiție sunt complet compatibile cu acest produs, ceea ce poate provoca distorsionarea imaginii. În cazul problemelor de imagine 480i/480p/576p/720p/1080i/1080p, se recomandă comutarea conexiunii pe ieșirea „definiție standard”. În caz de probleme referitoare la compatibilitatea televizorului cu acest model de Blu-ray/DVD player 480i/480p/576p/720p/1080i/1080p, contactați centrul de servicii clienți.
- Dacă imaginea nu este clară, naturală sau nu vă mulțumește, schimbați rezoluția ieșirii video la pasul 3 din „Format video ieșire” în cadrul meniului „Setări video” (pagina 42).
- Folosiți doar cabluri HDMI cu logo-ul HDMI.

Despre caracteristicile sincronizării BRAVIA (doar pentru conexiuni HDMI)

Prin conectarea componentelor Sony compatibile cu Comanda funcției HDMI, prin intermediul unui cablu HDMI (nelivrat împreună cu aparatul), utilizarea se simplifică astfel:

- Funcția „One-Touch Play” (*Redare printr-o singură apăsare de buton*)
Printr-o singură apăsare a următoarelor butoane, se aprinde televizorul conectat, ia selectorul de intrare de pe televizor trece automat pe aparat.



- „HOME” (Acasă): Apare automat meniul Acasă (pagina 39).

-  : Redarea începe automat (pagina 31).

- Oprirea alimentării aparatului
Atunci când opriți televizorul folosind butonul „POWER” (*Alimentare*) de pe telecomanda televizorului, aparatul și componentele compatibile HDMI se vor opri automat.

- „THEATRE” (Teatru):
Când apăsați „THEATRE”, aparatul trece automat pe modul optim pentru vizualizarea filmelor. Când este conectată la un amplificator (receptor) AV ce folosește cablul HDMI, se comută automat și ieșirea difuzorului. Când este conectat la un televizor compatibil cu modul Teatru, ce folosește cablul HDMI, modul video al televizorului trece în modul Teatru. Apăsați din nou butonul pentru a reveni la setarea originală
- „LANGUAGE FOLLOW” (Sincronizare limbă)
Când schimbați limba afișajului pe ecran al televizorului, se schimbă și limba aparatului pentru afișajul pe ecran, după ce opriți și porniți aparatul.

Pregătirea opțiunilor sincronizării BRAVIA

Configurați „Control for HDMI” (*Comandă HDMI*) pe „On” (Activat) din „System Settings” (Setări sistem) (pagina 50). Pentru detalii cu privire la configurarea televizorului sau a altor componente conectate, consultați instrucțiunile de utilizare ale televizorului sau ale componentelor.



- La conectarea unui televizor Sony compatibil cu funcția de configurare rapidă „Comandă HDMI” cu ajutorul unui cablu HDMI, setarea „Comandă HDMI” a aparatului trece automat pe „On” (Activat), dacă setarea „Comandă HDMI” a televizorului conectat este setată pe „On” (Activat). Consultați instrucțiunile de operare furnizate împreună cu televizorul.
- La conectarea unui televizor Sony compatibil cu proprietățile de sincronizare BRAVIA cu ajutorul unui cablu HDMI, puteți controla funcțiile de bază ale aparatului cu telecomanda televizorului dacă setarea „Comandă HDMI” a televizorului conectat este setată pe „On” (Activat). Consultați instrucțiunile de operare furnizate împreună cu televizorul.



Este posibil ca funcția de Comandă HDMI să nu fie operabilă, în funcție de componenta conectată. Consultați instrucțiunile de operare furnizate împreună cu componenta.

Conectarea la mufele video componentă (Y, Pb/Cb, Pr/Cr)

Conectați mufele „COMPONENT VIDEO OUT” (ieșire video componentă) ale aparatului și televizorului folosind un cablu video componentă sau trei cabluri video (nefurnizate) de același tip și lungime.. Vă veți bucura de imagini de calitate. Conectați la mufele „LINE OUT (R-AUDIO-L)” (ieșire linie audio dreapta/stânga), folosind cablul audio/video.

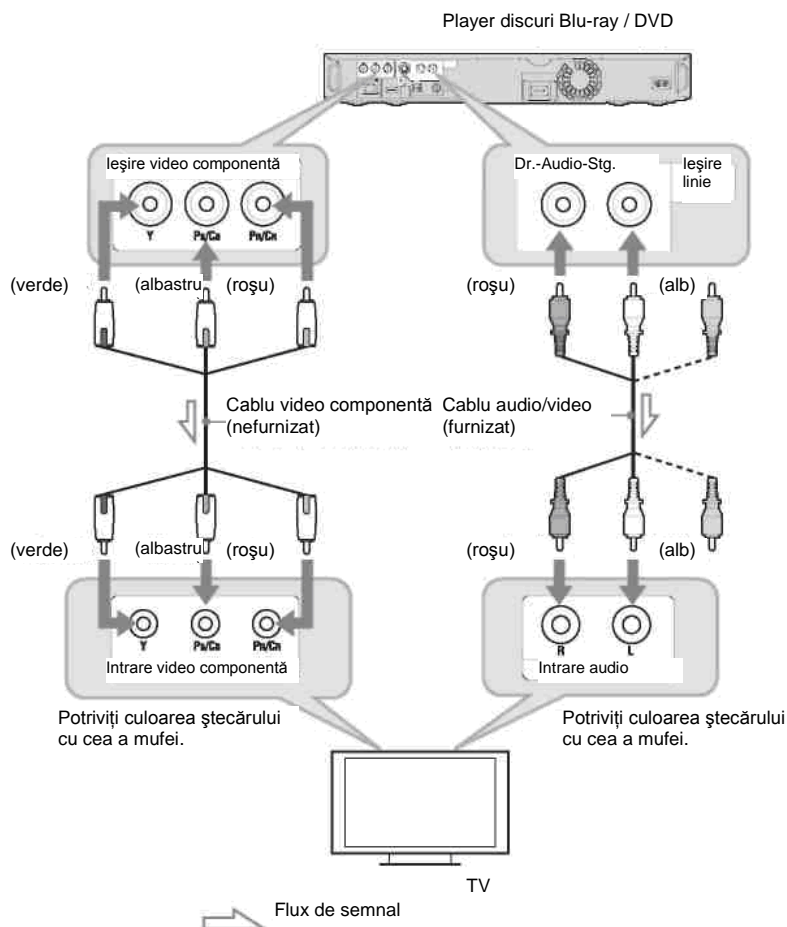

Când conectați aparatul și televizorul folosind un cablu video componentă, deconectați mufa video (galbenă) a cablului audio/video.

→ continuare

Conectarea la o mufă audio/video sau S VIDEO

Conectați la mufele „LINE OUT (VIDEO, R-AUDIO-L) (Ieșire linie video, audio dreapta/stânga) ale aparatului și televizorului, folosind cablul audio/video. Vă veți bucura de imagini și sunet de calitate standard.

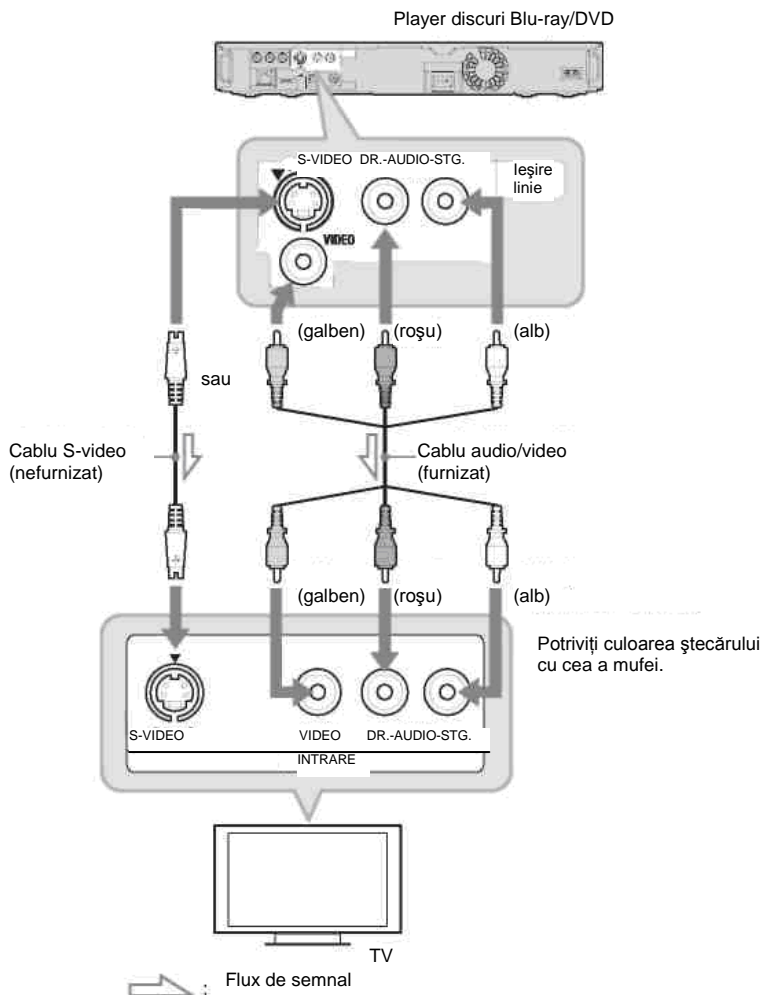

Când conectați aparatul și televizorul folosind un cablu S-video, deconectați mufa video (galbenă) a cablului audio/video.

Pasul 2: Conectarea la un amplificator (receptor) AV

Despre mufele audio/HDMI OUT (Ieșire HDMI)

Aparatul are următoarele mufe audio. Conectați aparatul la amplificatorul (receptorul) AV televizor în funcție de mufa de intrare a acestuia.

Tipul de mufă	Conexiunea
Digitală	Vezi „Conectarea la o mufă HDMI” (pagina 20)
	Vezi „Conectarea la mufele digitale (OPTIC/COAXIAL)” (pagina 21).
Analogică	Vezi „Conectarea la o mufele audio stg./dr.” (pagina 22).



Pentru o amplasare corectă a difuzoarelor consultați instrucțiunile de utilizare furnizate cu componentele conectate.



- Când conectați aparatul la amplificatorul (receptorul) AV folosind un cablu HDMI, va trebui să realizați una dintre următoarele:
 - Conectați amplificatorul (receptorul) AV la televizor folosind un cablu HDMI, sau
 - Conectați aparatul la TV cu un cablu video, altul decât cablul HMI (cablu video component, cablu S-video sau cablu audio/video).
- În cazul în care conectați o componentă incompatibilă cu semnalul audio selectat, din difuzoare se va auzi un zgomot puternic (sau nu se va auzi niciun sunet), care poate dăuna auzului sau care poate deteriora difuzoarele.

→ continuare

Conectarea la o mufă HDMI

Dacă amplificatorul (receptorul) AV are o intrare HDMI, puteți asculta sunet surround. În cazul în care conectați un amplificator (receptor) Sony AV compatibil cu funcția COMANDĂ HDMI (pagina 16), consultați instrucțiunile de utilizare ale amplificatorului (receptorului) AV.

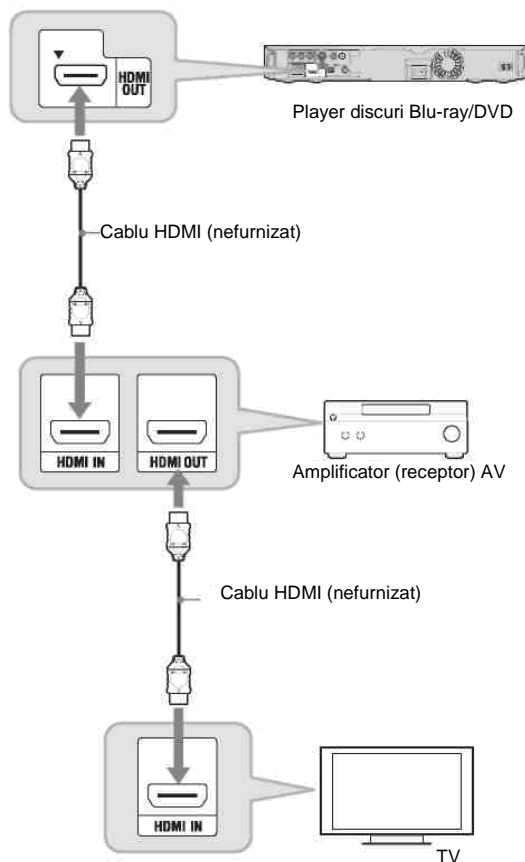

Setați următoarele configurări și puteți asculta sunet de înaltă calitate de la amplificatorul (receptorul) AV conectat.

- Setări „Audio Output Priority” (Prioritate ieșire audio) pe „HDMI” în meniul „Setări audio” (pagina 44).

- Setări „Audio HDMI” pe „Auto” în meniul „Setări audio” (pagina 44).

- Setări „BD Audio Setting” (Setare audio BD) pe „Direct” în meniul „Setări audio” (pagina 45).



Nu toate amplificatoarele (receptoarele) AV compatibile cu HDMI acceptă semnale PCM lineare pe 8 canale. Consultați și instrucțiunile amplificatorului (receptorului) AV conectat.

Conectarea la mufe digitale (OPTICE/COAXIALE)

Dacă amplificatorul AV are un decodor Dolby^{*1} Digital, Dolby Pro Logic, sau DTS^{**2} și o mufă de intrare digitală, puteți asculta efecte surround Dolby Digital (canal 5.1), Dolby Pro Logic (canal 4.0) sau DTS (canal 5.1).

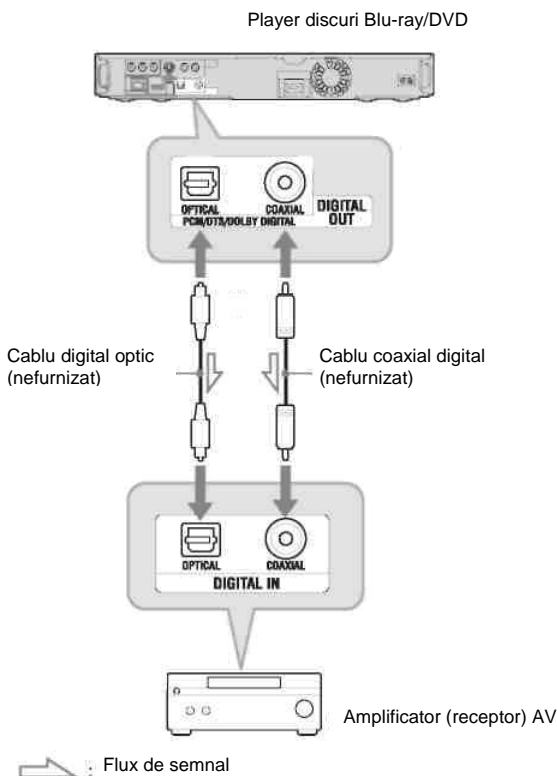

- 1 Consultați mufa digitală a aparatului și amplificatorul (receptorul) AV.**
- 2 Setări „Audio Output Priority” (Prioritate ieșire audio) pe „Coaxial/Optical” în meniul „Setări audio” (pagina 44).**
- 3 Realizați setările corespunzătoare la „Dolby Digital” și „DTS” în meniul „Setări audio” (pagina 45).** Altfel, din difuzoarele dvs. nu se va auzi sunet sau se va auzi un zgomot foarte puternic.

^{*1} Fabricat sub licență Dolby Laboratories. „Dolby”, „Pro Logic” și simbolul dublu-D sunt mărci înregistrate ale Dolby Laboratories.

^{**2} Fabricat sub licență conform Brevetelor S.U.A., numerele: 5.451.942; 5.956.674; 5.974.380; 5.978.762; 6.487.535 și alte brevete din S.U.A. sau la nivel mondial, emise sau în curs de publicare. DTS este marcă înregistrată, iar logo-urile și simbolul DTS, DTS-HD și DTS-HD Advanced Digital Out sunt mărci înregistrate ale DTS, Inc. © 1996-2007 DTS, Inc. Toate drepturile rezervate.

→ continuare

Conectarea la mufe audio Stg./Dr.

Dacă amplificatorul (receptorul) AV are doar mufe de intrare audio stânga și dreapta, folosiți această conexiune.

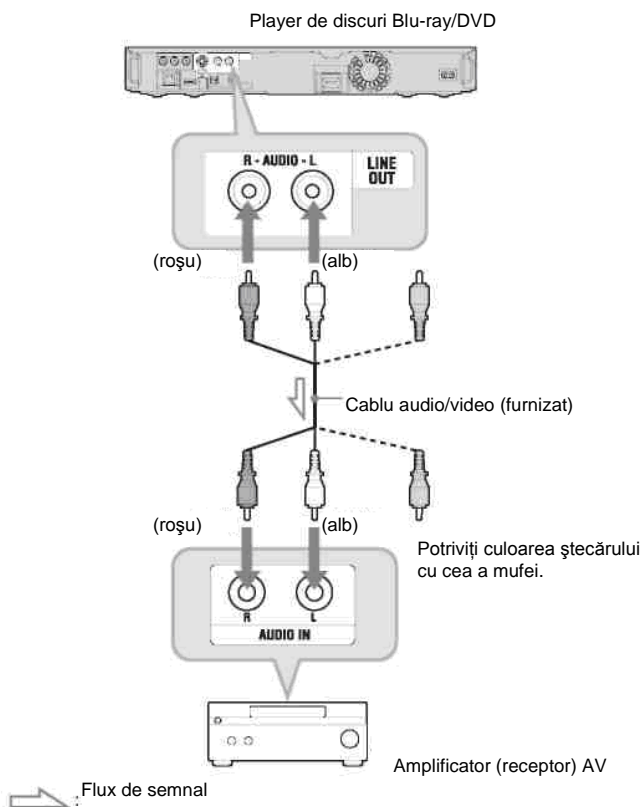

Pasul 3: Introducerea memoriei externe

Pentru a vizualiza conținuturile suplimentare (precum BonusView/BD-Live) pe anumite discuri Blu-ray, va trebui să folosiți memorie externă.

Introduceți dispozitivul de memorie externă (memorie flash USB de 1 GB sau mai mare, precum Sony USM1GH) în fanta EXT drept stocare locală.

Introduceți memoria externă în direcția

▼ în fanta SLOT, cât mai adânc posibil.

Verificați ca indicatorul EXT să se aprindă pe ecranul panoului frontal când apăsați aparatul.

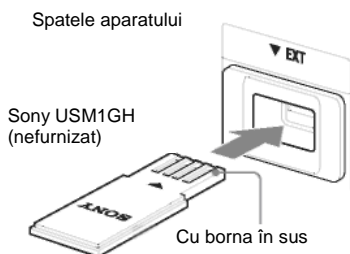

- Nu conectați la fanta EXT altceva decât o memorie flash USB, spre exemplu discuri hard, etc.
- Introduceți memoria externă în poziție dreaptă. Dacă forțați memoria externă să intre în fantă, și memoria și aparatul vor suferi deteriorări.
- Nu păstrați memoria externă la îndemâna copiilor, pentru a preveni înghițirea accidentală a memoriei externe de către aceștia.
- Nu exercitați o presiune prea mare asupra memoriei externe din fantă, deoarece aceasta se poate defecta.
- Recomandăm folosirea Sony USM1GH disponibil începând cu aprilie 2008.
- Este posibil ca alte dispozitive flash USB să suporte această funcție. Nu garantăm însă compatibilitatea cu toate memoriile flash USB.
- La introducerea unei alte memorii flash USB decât Sony USM1GH, verificați direcția de introducere.
- În funcție de memoria flash USB, este posibil ca această să iasă din fanta EXT. Nu forțați memoria flash USB să intre în fantă și nu exercitați presiune asupra porțiunii care iese.
- Pentru a evita coruperea datelor sau defectarea memoriei USB, opriți aparatul când introduceți sau scoateți memoria externă.
- Când nu se aprinde indicatorul EXT, opriți aparatul, scoateți și reintroduceți memoria externă, apoi reporniți aparatul.
- Nu introduceți memorii externe ce conțin fișiere foto sau muzică pentru a evita coruperea datelor.

Pentru a scoate memoria externă

1 Apăsați  pentru a opri aparatul. Scoateți memoria externă din fanta EXT.

Pasul 4: Conectarea la rețea

Conectați borna LAN (100) a aparatului la sursa internet, printr-un cablu de rețea, pentru a actualiza software-ul aparatului. De asemenea puteți folosi funcția BD-Live (pagina 33).

1 Conectați borna LAN (100) a aparatului la sursa internet.

Printre metodele de conectare la sursa internet se numără:

- Conectarea direct la un router broadband
- Conectarea printr-un router LAN wireless

Consultați și instrucțiunile furnizate cu routerul broadband sau cu routerul LAN wireless.

2 Realizați setările corespunzătoare la „Internet Settings” în meniul „Setări rețea” (pagina 51).

Pentru a actualiza software-ul aparatului folosind rețeaua

Vezi „Actualizare rețea” (pagina 40) și „Notificare actualizare software” (pagina 50).



Nu conectați o linie telefonică la borna LAN (100), deoarece se poate defecta.

Utilizarea funcției BD-Live

Vezi „Utilizarea BonusView/BD-Live” (pagina 33).

La conectarea directă a unui router broadband

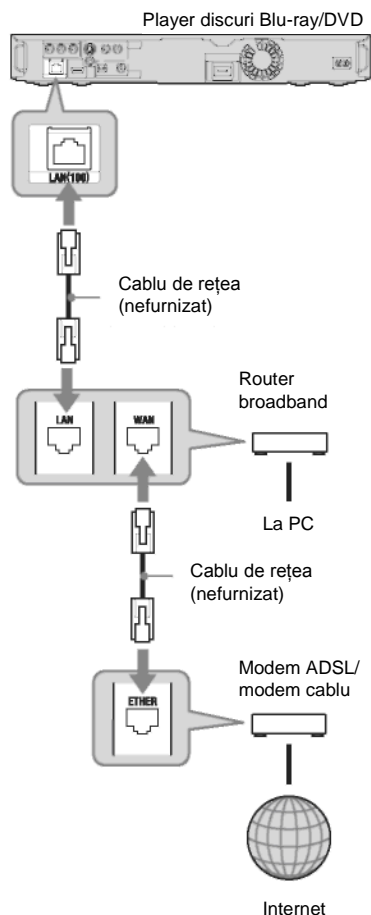

Despre cablurile de rețea (LAN)

În funcție de modem sau router, diferă tipul de cablu de rețea (LAN), drept sau în cruce. Pentru mai multe detalii cu privire la cablurile de rețea (LAN), consultați instrucțiunile de utilizare furnizate cu modemul sau routerul.

La conectarea printr-un router LAN wireless

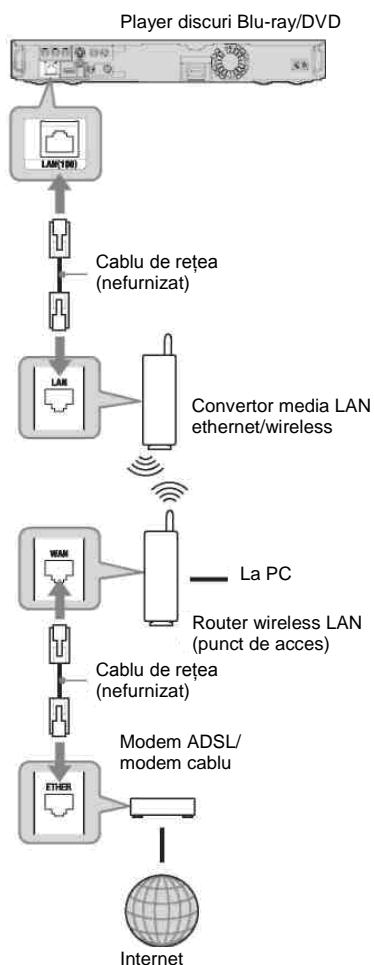

Nu conectați borna LAN a aparatului la borna LAN a PC-ului.

Pasul 5: Conectarea cablului de alimentare

După realizarea tuturor celorlalte conexiuni, conectați cablul de alimentare furnizat (de c.a.) la borna „AC IN” (Intrare de c.a.) a aparatului. Apoi conectați aparatul și cablul de alimentare al televizorului la priza de perete.

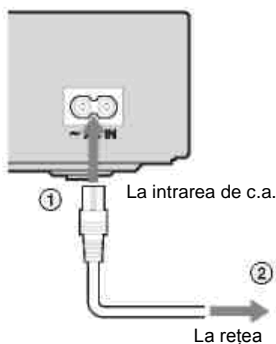

Pasul 6: Pregătirea telecomenzii

Puteți controla aparatul cu ajutorul telecomenzii furnizate. Introduceți 2 baterii R6 (dimensiune AA), respectând concordanța dintre marcasele ⊕ și ⊖ de pe baterii cu cele din interiorul compartimentului bateriilor. Atunci când utilizați telecomanda, orientați-o către senzorul receptor de infraroșu ■ de pe aparat.

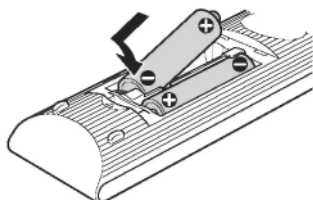

- Folosiți bateriile corect, pentru a evita eventualele scurgeri și coroziuni. În caz de scurgeri, nu atingeți lichidul cu mâinile goale. Respectați următoarele:
 - Nu utilizați o baterie nouă împreună cu una uzată, sau baterii produse de firme diferite.
 - Nu încercați să reîncărcați bateriile.
 - Dacă telecomanda nu este utilizată o perioadă mai mare de timp, scoateți bateriile.
 - Dacă se produc scurgeri, ștergeți lichidul din compartimentul pentru baterii și introduceți baterii noi.
- Nu expuneți senzorul de infraroșu (marcat cu ■ pe panoul frontal) în bătaia directă a soarelui ori a unei surse luminoase. Este posibil ca aparatul să nu răspundă la telecomandă.

Operarea televizorului folosind telecomanda

Puteți controla volumul, sursa de intrare, poziția de program și puteți opri televizorul dvs. Sony, cu telecomanda.



Este posibil ca la înlocuirea bateriilor numărul de cod setat să fie readus la configurarea implicită. Configurați din nou numărul de cod corespunzător.

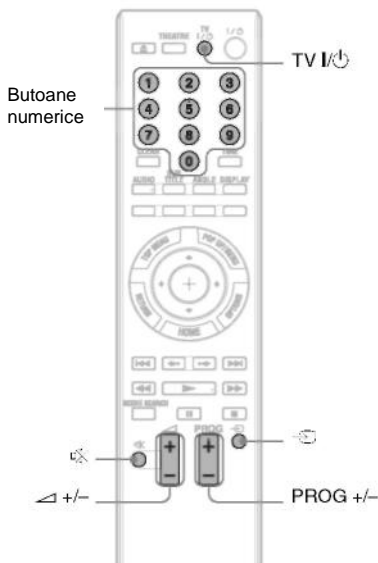

Butoane disponibile

În funcție de componenta conectată, este posibil să nu puteți opera televizorul folosind toate sau unele dintre butoanele telecomenzii (TV I/O, PROG +/-, ▲ +/-, sau butoanele numerice).

Butoanele	Operațiuni
TV I/O	Pornește sau oprește televizorul.
▲ (volum) +/-	Reglează volumul televizorului
PROG (program) +/-	Selectează poziția programului televizorului.
⏪ (selectare intrare)	Comută sursa de intrare a televizorului între televizor și alte surse de intrare.
⊗ (reducerea volumului la zero)	Reduce la zero volumul.

Operarea altor televizoare folosind telecomanda

Puteți controla volumul, sursa de intrare, poziția programului și puteți opri și alte televizoare, care nu sunt marca Sony. Dacă televizorul dvs. este menționat în tabelul de mai jos, configurați codul corespunzător al producătorului.



Dacă introduceți un cod nou, se va șterge codul introdus anterior.

- 1 Țineți apăsat butonul TV I/O, și introduceți codul producătorului televizorului folosind butoanele numerice. De exemplu, pentru a introduce „9”, apăsați „0” și apoi „9”.

Numerele de cod ale televizoarelor ce pot fi operate

Dacă sunt înscrise mai multe numere de cod, încercați să le introduceți pe rând până îl găsiți pe cel care funcționează cu televizorul dvs.

Producător	Număr de cod
Sony	01 (implicit)
Hitachi	24
JVC	33
LG/Goldstar	76
Panasonic	17, 49
Philips	06, 08, 72
Samsung	71
Sharp	29
Toshiba	38

- 2 Eliberați butonul TV I/O.

Pasul 7: Configurare rapidă

Urmați Pașii de mai jos pentru a realiza configurările de bază minime în vederea utilizării sistemului. Dacă nu realizați Configurarea rapidă, aceasta va apărea de fiecare dată când porniți aparatul. Realizați setările de mai jos în ordinea următoare.

La prima pornire

Așteptați puțin înainte să se pornească aparatul și porniți Configurarea rapidă.

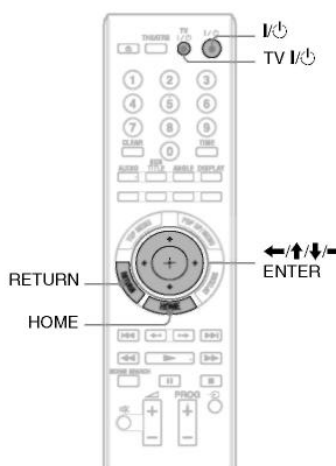

- 1 Porniți televizorul.
- 2 Apăsați TV I/O pentru a porni aparatul. Aparatul va porni după o clipă.
- 3 Comutați selectorul de intrare de pe televizor, astfel încât pe ecranul televizorului să apară semnalul de la aparat. Va apărea ecranul pentru selectarea limbii OSD.
 - Dacă nu apare ecranul pentru selectarea limbii OSD, apăsați „HOME” (Acasă) și selectați „Easy Setup” (Configurare ușoară) în meniul „Configurare” (pagina 53). Apoi selectați „Start” și apăsați ENTER.

→ continuare

- 4** Selectați o limbă pentru afișajele de pe ecran folosind \uparrow/\downarrow și apoi apăsați ENTER.

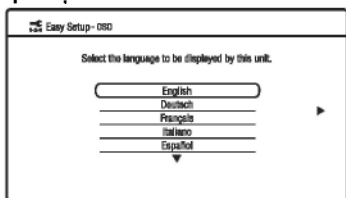

Apare mesajul de setări inițiale.

- 5** Selectați „Start” (Pornire) și apăsați ENTER.

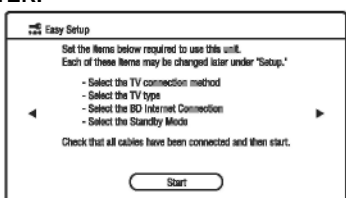

- 6** Selectați tipul de cablu folosit pentru a conecta aparatul și televizorul, apoi apăsați ENTER.

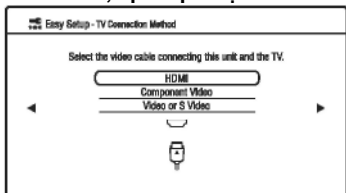

Selectați „HDMI” când conectați televizorul folosind cablul HDMI și treceți la pasul 7.



La conectarea mufei „HDMI OUT” (Ieșire HDMI) și a altor mufe de ieșire video simultan, selectați „Component Video” (Video componentă). Selectați „Component Video” (Video componentă) când conectați televizorul folosind cablul video componentă și treceți la pasul 7. Selectați „Video or S Video” (Video sau S Video) când conectați televizorul folosind cablul S-video componentă și treceți la pasul 8.

- 7** Selectați o rezoluție de ieșire video pentru televizorul conectat și apăsați ENTER.

Pentru detalii cu privire la rezoluția ieșirii video, consultați pagina 43.

Când selectați „HDMI” la pasul 6

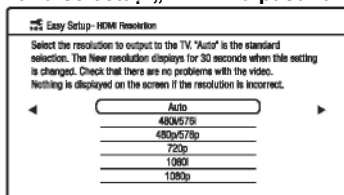

Selectați dintre „Auto”, „480i/576i”, „480p/576p”, „720p”, „1080i” sau „1080p”. Când conectați simultan mufa „HDMI OUT” (Ieșire HDMI) și alte mufe de ieșire video, este posibil să nu fie transmise semnalele video prin alte mufe decât prin mufa „HDMI OUT” (Ieșire HDMI) când se selectează „Auto” sau „1080p”. La conectarea simultană a altor echipamente, apăsați „RETURN” (Revenire) pentru a reveni la pasul 6 și schimbați setarea „TV Connection Method” (Metodă conexiune TV). **Când selectați „Component Video” (Video componentă) la pasul 6**

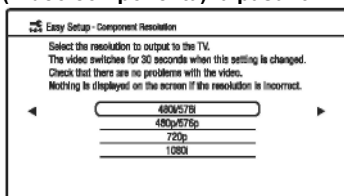

Selectați dintre „480i/576i”, „480p/576p”, „720p” sau „1080i”. Când schimbați rezoluția ieșirii video, se afișează o imagine cu rezoluția selectată timp de aproximativ 30 de secunde, apoi ecranul cere o confirmare. Urmați instrucțiunile de pe ecran și treceți la pasul următor.



Dacă imaginea este distorsionată sau nu apare imagine, așteptați aproximativ 30 de secunde înainte de a apăsa butoanele. Ecranul revine la meniul de setare a rezoluției.

Dacă rezoluția ieșirii video selectate este incorectă, pe ecran nu va apărea nicio imagine dacă apăsați orice buton în interval de 30 de secunde. În acest caz apăsați butonul  de pe aparat timp de peste 10 secunde pentru a reseta rezoluția ieșirii video la valoarea cea mai mică. Pentru a schimba rezoluția ieșirii video setați „Output Video Format” (Format video ieșire) în meniul „Setări video” (pagina 42).

8 Selectați o proporție de aspect compatibilă cu televizorul și apăsați ENTER.

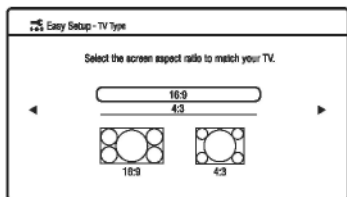

Selectați „16:9” atunci când conectați un televizor cu ecran lat sau un televizor cu funcție pentru mod lat.

Selectați „4:3” atunci când conectați un televizor cu ecran 4:3 fără funcție pentru mod lat.

9 (Doar la conectarea televizorului prin cablul HDMI) Setati funcția de Comandă pentru HDMI pe „On” (Activat) sau „Off” (Dezactivat) și apăsați ENTER.



Selectați „On” (Activat) pentru a folosi funcția „Control for HDMI” (Comandă HDMI) când conectați componente Sony compatibile cu funcția Comandă HDMI (pagina 16). Dacă nu folosiți funcția „Control for HDMI” (Comandă HDMI), selectați „Off” (Dezactivat).

10 Selectați „Allow” (Permite) pentru a permite conexiunile internet de la conținuturile BD și apăsați ENTER.

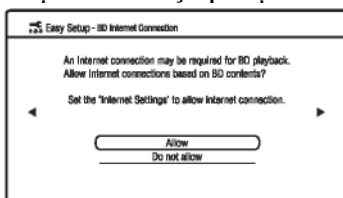

Selectați „Do not allow” (Nu permite) pentru a nu permite conexiunile internet de la conținuturile BD.

11 Selectați „Quick Start” (Pornire rapidă) pentru a scurta durata de pornire din modul standby, și apăsați ENTER.

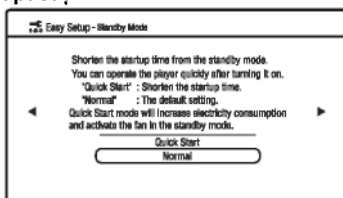

Consultați pagina 50 pentru detalii cu privire la Modul Standby.

12 Selectați „Finish” (Înceiere), și apăsați ENTER.

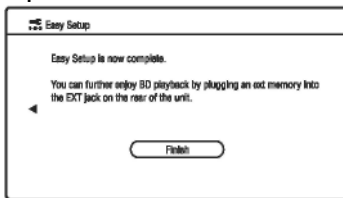

- Puteți reseta setările la cele din fabrică.
- Puteți rula din nou „Configurarea rapidă” de la „Configurarea rapidă” din „Configurare” (pagina 53).

Redarea

Redare BD/DVD

BD DVD

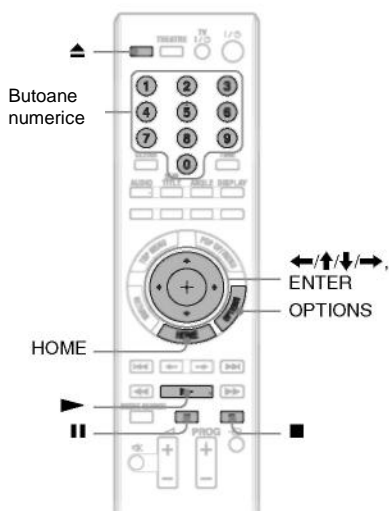

- 1 Comutați selectorul de intrare de pe televizor, astfel încât pe ecranul televizorului să apară semnalul de la aparat.
- 2 Apăsați butonul ▲ și puneți un disc în tavă.

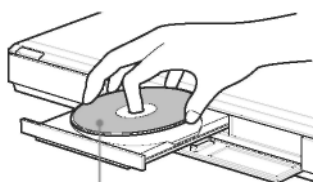

Se redă partea îndreptată în jos

- 3 Apăsați ▲ pentru a închide sertarul discului.

- Când introduceți un disc BD-ROM sau DVD VIDEO din comerț, redarea începe automat în funcție de disc.





Redarea nu începe dacă apăsați ► când este deschis sertarul discului.



4 Apăsați „HOME” (Acasă).

5 Selectați „Video” folosind

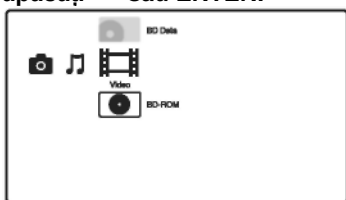

6 Selectați  folosind  și apăsați  sau ENTER.



Pentru discurile BD-ROM sau DVD VIDEO din comerț, va începe redarea. Pentru discurile BD sau DVD înregistrate pe alte aparate va apărea lista de titluri. Selectați un titlu folosind  și apăsați  sau ENTER. Va începe redarea.



- Punctul la care ați oprit redarea se șterge din memorie atunci când:
 - Deschideți sertarul discului,
 - Redați alt titlu,
 - schimbați setările aparatului, sau
 - scoateți memoria externă (pentru BD-ROM).
- Este posibil ca aparatul să nu reia redarea, în funcție de disc sau de punctul de oprire.

Pentru redarea discurilor BD sau DVD restricționate (Control parental)

Când redați un BD restricționat, schimbați setarea „BD Parental Control” (Control parental BD) din meniul „Setări vizualizare BD/DVD” (pagina 47). La redarea unui DVD restricționat, pe ecran va apărea meniul pentru introducerea parolei.

Introduceți parola din patru cifre cu ajutorul butoanelor numerice, apoi apăsați ENTER. Va începe redarea.

Pentru a înregistra sau schimba parola, vezi „Parola” (pagina 49).

Pentru redarea discurilor BD-RE sau BD-R restricționate (Blocare disc)

La redarea unui disc BD-RE sau BD-R restricționat prin funcția Blocare disc, pe ecran va apărea meniul pentru introducerea parolei.

- 1 Introduceți parola din patru cifre înregistrată la crearea discului cu ajutorul butoanelor numerice, apoi apăsați ENTER.
- 2 Selectați un titlu și apăsați  sau ENTER. Va începe redarea.

Redarea cu o singură apăsare de buton (doar pentru conexiunile HDMI)

Apăsați .

Se aprind aparatul și televizorul conectat, iar selectorul de intrare de pe televizor trece automat pe aparat, după care redarea începe automat.



- Când se folosește conexiunea HDMI, apariția imaginii pe ecran poate întârzia și este posibil ca începutul filmului să nu fie redat.
- Pentru a folosi funcția Redarea cu o singură apăsare de buton, configurați „Control for HDMI” (Comandă HDMI) pe „On” (Activat) din „System Settings” (Setări sistem) (pagina 50).

→ continuare

Pentru oprirea redării

Apăsați .

Pentru a întrerupe redarea

Apăsați .







În lista de titluri, se afișează „PL” (Listă de piese) lângă numele titlurilor create și editate față de original.





- În funcție de disc, este posibil să nu puteți efectua unele dintre operațiunile de redare. Consultați instrucțiunile de operare furnizate împreună cu discul.
- În funcție de discurile BD sau DVD înregistrate pe alte aparate, este posibil să nu se afișeze listele de titluri sau numele titlurilor.

Pentru a relua redarea de la punctul la care ați oprit-o (funcția „Resume Play”)

După oprirea redării, selectați  folosind  și apăsați  sau ENTER. Aparatul reia redarea de la punctul la care ați apăsă .

Pentru a relua de la început, apăsați „OPTIONS” (Opțiuni) pentru a selecta „Play from start” (Redare de la început) și apăsați ENTER. Redarea începe de la începutul titlului.

OPȚIUNI disponibile

- 1 Apăsați „OPTIONS” (Opțiuni).
Va apărea Meniul de opțiuni.
- 2 Selectați un element folosind
tastele / și apoi apăsați ENTER.
Elementele disponibile diferă în
funcție de tipul de disc sau de aparat.

Elemente

Setări A/V

„Title List”
(Lista de
titluri)

„Play”
(Redare)

„Play from
start”

(Redare de la
început)

„Top Menu”
(Meniu
superior)

„Menu/Popup
Menu”
(Meniu/Meniu
care apare)

Stop

„Title Search”
(Căutare titlu)

„Chapter
Search”
(Căutare
capitol)

Detalii

Reglează setările de
imagine și sunet.

- Setări video (pagina 35)
- Setări audio (pagina 35)

Afișează lista de titluri.

Redă titlul de la punctul
la care ați apăsat .

Redă titlul de la început.

Afișează Meniul superior
al discului (pagina 32).

Afișează Meniul care
apare pentru BD-ROM
sau meniul DVD (pagina
32).

Oprește redarea.

Caută un titlu și începe
redarea de la început
(pagina 34).

Caută un capitol și
începe redarea de la
început (pagina 34).





Utilizarea meniului pentru BD/DVD

BD DVD

Pentru a afișa Meniul superior

Când redați un BD sau DVD, puteți
afișa Meniul superior.





- 1 Apăsați „TOP MENU” (Meniu
superior) în timpul redării.
Va apărea Meniul superior.

- 2 Selectați un element folosind
tastele ///.

Pentru afișarea Meniurilor care apar

Unele discuri BD-ROM conțin Meniuri
care apar fără a întrerupe redarea.

- 1 Apăsați „POP UP/MENU”
(Meniu/Meniu care apare) în timpul
redării. Va apărea Meniul.

- 2 Selectați un element folosind
/// butoanele colorate sau
butoanele numerice și urmați
instrucțiunile de pe ecran.

Utilizarea funcției BonusView/BD-Live

BD

Unele discuri BD-ROM au conținut bonus și alte date ce pot fi descărcate în memoria externă în scopuri de divertisment.

- 1 Opriti aparatul.**
- 2 Introduceți memoria externă (nefurnizată) în fanta EXT de la spatele aparatului.**
Memoria externă este folosită drept dispozitiv local de stocare.
Asigurați-vă că memoria externă este bine introdusă în aparat (pagina 23).
- 3 Conectați aparatul la o rețea (pagina 24).**
- 4 Porniți aparatul.**
- 5 Setați „BD Audio Internet Connection” (Conexiune internet BD) pe „Allow” (Permite) în meniul „Setări vizualizare BD/DVD” (pagina 49).**
- 6 Introduceți un BD-ROM cu BonusView/BD-Live.**
Metoda de operare diferă în funcție de disc. Consultați manualul de instrucțiuni furnizat împreună cu discul.

Pentru a șterge datele din memoria externă

Puteți șterge datele inutile.

- 1 Apăsati „HOME” (Acasă).**
- 2 Selectați „Video” folosind ◀/▶**
- 3 Selectați „BD Data” (Date BD) folosind ▲/▼ și apoi apăsați ENTER.**
- 4 Selectați numele discului și apăsați „OPTIONS” (Opțiuni).**
- 5 Selectați „Erase” (Ștergere) și apăsați ENTER.**
Selectați „OK”, și apăsați ENTER. Vor fi șterse datele discului selectat.



- Pentru a șterge toate datele din memoria externă, selectați „Erase All” (Ștergere toate) la pasul 5.
- Apăsati ENTER în loc de „OPTIONS” (Opțiuni) la pasul 4 pentru a sări peste pasul 5.



În funcție de BD-ROM, este posibil să nu fie afișat numele discului.

Căutarea rapidă a unei scene (Căutare scenă)

BD DVD

Vă puteți deplasa rapid între scenele titlului redat.

- 1 Apăsati „SCENE SEARCH” (Căutare scenă) în timpul redării sau în modul pauză.**
Redarea se întrerupe, iar în partea inferioară a ecranului apare o bară cu un indicator de scenă (în formă de pătrat, indică punctul curent).
- 2 Deplasați indicatorul scenei către scena pe care o căutați folosind ◀/▶ sau ◀/▶.**

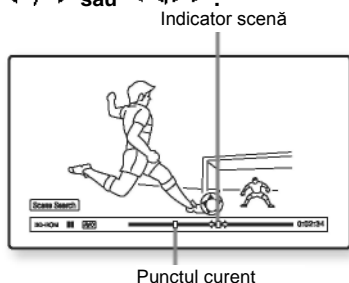

Indicatorul scenei de pe bară este afișat în jurul punctului de redare.

- 3 Eliberați butonul la punctul pe care doriți să-l vizualizați.**
Scena la care ați eliberat butonul este afișată în modul pauză. Pentru a căuta din nou o scenă, deplasați indicatorul folosind ◀/▶ sau ◀/▶.
- 4 Apăsati „SCENE SEARCH” (Căutare scenă), ENTER, ▶ sau II.**
Va începe redarea.

→continuare

Pentru a anula modul Căutare scenă

Apăsați „SCENE SEARCH” (Căutare scenă), ENTER, ► sau II. Redarea începe de la punctul la care ați apăsat butonul.



- Funcția căutare scenă este disponibilă pentru titluri mai lungi de 100 de secunde și mai mici de 100 de ore.
- Este posibil ca această funcție să nu fie disponibilă, în funcție de disc.

Căutarea unui titlu/capitol

BD DVD

Puteți căuta un capitol dacă titlul conține semne de capitol.

1 Apăsați „OPTIONS” (Opțiuni) în timpul redării sau în modul pauză.

Va apărea Meniul de opțiuni.

2 Selectați o metodă de căutare folosind ↑/↓ și apoi apăsați ENTER.

„Title Search” (Căutare titlu) (pentru BD-ROM/DVD VIDEO), „Chapter Search” (Căutare capitol)

Va apărea meniul pentru introducerea numărului.

Exemplu: „Chapter Search” (Căutare capitol)

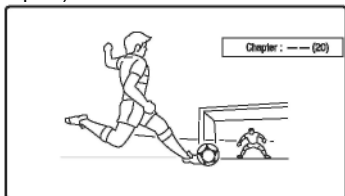

3 Introduceți numărul titlului sau capitolului folosind butoanele numerice.

Dacă faceți o greșeală, apăsați „CLEAR” (Ștergere) și introduceți alt număr.

4 Apăsați ENTER.

După un timp, aparatul începe redarea de la numărul selectat.

Afișarea duratei și informațiilor de redare

BD DVD

Puteți verifica informațiile titlului, inclusiv rata de transmisie video, etc.

Apăsați „DISPLAY” (Afișare).

Informațiile afișate diferă în funcție de tipul de disc sau de aparat.

Exemplu: La redarea unui BD-ROM

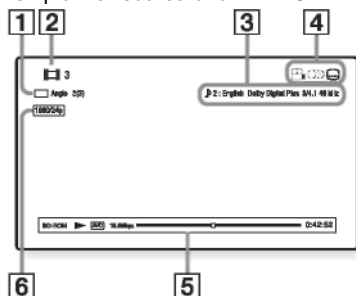

1 Unghiul curent selectat

2 Numărul sau numele titlului

3 Setarea curentă pentru audio sau subtitlu

4 Funcții disponibile (🔊 unghi/🔊 audio/🔊)

5 Informații de redare

Afișează tipul de disc/modul de redare/codecul video/rata de biți/bara stării de redare/durata de redare (durata rămasă*)

6 Rezoluția de ieșire / Frecvența video

* Se afișează când apăsați în mod repetat „TIME” (Timp).



• Puteți verifica informațiile de redare și în ecranul panoului frontal (pagina 11).

• Apăsați „SUBTITLE” (Subtitrare), „AUDIO” sau „ANGLE” (Unghi) și puteți verifica fiecare tip de informații.

Reglarea imaginii și sunetului fișierelor video

BD DVD

Pentru a regla imaginea

- 1 Apăsați „OPTIONS” (Opțiuni) în timpul redării. Va apărea Meniul de opțiuni.
- 2 Selectați „AV Settings” (Setări AV) folosind tastele **↑/↓** și apoi apăsați ENTER.
- 3 Selectați „Video Settings” (Setări video) folosind **↑/↓** și apoi apăsați ENTER.
Va apărea meniul „Video Settings” (Setări video).

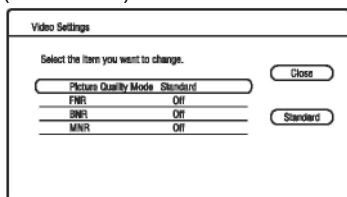

- 4 Selectați un element folosind tastele **↑/↓** și apoi apăsați ENTER. Configurările implicite sunt subliniate.

Elemente	Detalii
Mod calitate imagine (standard / cameră luminoasă / cameră cinema)	Optimizează setările de imagine pentru medii cu luminozitate diferită.
FNR (Oprit / automat)	Reduce distorsiunile aleatorii ce apar pe imagine.
BNR (Oprit / automat)	Reduce distorsiunile mozaicate ce apar pe imagine.
MNR (Oprit / automat)	Reduce distorsiunile minore din jurul contururilor imaginii (purici).

- 5 Selectați sau reglați setările folosind **←/↑/↓/→** și apăsați ENTER. Pentru a regla alte elemente, repetați pașii 4 și 5.



- Setati imaginea televizorului pe „Standard” înainte de a schimba setările „Picture Quality Mode” (Mod calitate imagine).
- Opțiunea „Video Settings” (Setări video) nu este disponibilă când televizorul conectat este setat pe modul Teatru (pagina 16).
- În funcție de disc sau de scena redată, este posibil ca efectele „FNR”, „BNR” sau „MNR” să fie greu de perceput.

Pentru a regla caracteristicile audio

- 1 Apăsați „OPTIONS” (Opțiuni) în timpul redării. Va apărea Meniul de opțiuni.
- 2 Selectați „AV Settings” (Setări AV) folosind tastele **↑/↓** și apoi apăsați ENTER.
- 3 Selectați „Audio Settings” (Setări audio) folosind **↑/↓** și apoi apăsați ENTER. Va apărea meniul „Audio Settings” (Setări audio).

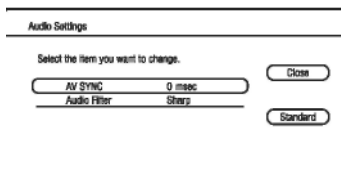

- 4 Selectați un element folosind tastele **↑/↓** și apoi apăsați ENTER. Configurările implicite sunt subliniate.

Elemente	Detalii
AV SYNC (sincronizare AV) (scurtă) <u>0</u> ~ 120 msec (lungă)	Reglează decalajul dintre imagine și sunet, decalând sunetul față de imagine (cu 0-120 milisecunde).
„Audio Filter” (Filtru audio) (doar pentru semnalele audio analogice)	<ul style="list-style-type: none"> • Accentuat: Oferă o gamă amplă de frecvențe și senzații spațiale. În mod normal se va selecta această opțiune. • Lent: Oferă un sunet neted și cald.

- 5 Selectați sau reglați setările folosind **←/↑/↓/→** și apăsați ENTER. Pentru a regla alte elemente, repetați pașii 4 și 5.

→ continuare



- Funcția „filtru audio” nu este operabilă pentru semnalele audio digitale transmise prin mufele „HDMI OUT / DIGITAL OUT (OPTICAL/COAXIAL)” (Ieșire HDMI / Ieșire digitală (optică/coaxială)).
- Este posibil ca schimbarea setării „Filtru audio” să aibă un efect mic, în funcție de disc sau de mediul de redare.

Redarea CD-urilor

CD

- 1 Introduceți un CD.**
Va apărea ecranul de Redare muzică.
- 2 Apăsați ►.**
Va începe redarea.

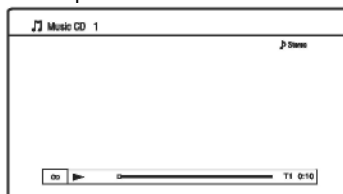

Pentru a selecta o piesă







- 1** Apăsați „HOME” (Acasă).
- 2** Selectați (Muzică) folosind .
- 3** Selectați și apăsați ENTER. Va apărea lista de muzică.
- 4** Selectați o piesă folosind . Pentru a reda piesa selectată, apăsați sau ENTER.

OPȚIUNI disponibile

- 1** Apăsați „OPTIONS” (Opțiuni).
Va apărea Meniul de opțiuni.
- 2** Selectați un element folosind tastele și apoi apăsați ENTER.

Elementele disponibile variază în funcție de situație.

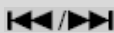
Elemente	Detalii
„Play” (Redare)	Redă piesa selectată.
„Play from start” (Redare de la început)	Redă piesa curentă de la început.
Stop	Oprește redarea piesei.

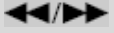
Butoanele	Operațiunile
	Începe redarea de la punctul la care ați apăsăat  .
	Oprește redarea.
	Înterupe redarea.
	Trece la începutul piesei curente sau al piesei următoare. Pentru a reveni la piesa anterioară apăsați  de două ori.
	Derulează rapid înapoi/înainte, dacă este apăsat în timpul redării.
„TIME” (Timp)	Comută informațiile de timp pe ecran și afișajul panoului frontal (pagina 11).



Punctul la care ați oprit redarea (punctul de reluare) se șterge din memorie atunci când:

- deschideți sertarul discului, sau
- opriți aparatul.



Redarea fișierelor foto

BD *1 **DATA DVD** *2 **DATA CD** *3

*1 Discuri BD-RE/BD-R ce conțin fișiere imagine JPEG

*2 Discuri DVD+RW/DVD+R/DVD-RW/DVD-R ce conțin fișiere imagine JPEG

*3 Discuri CD-RW/CD-R ce conțin fișiere imagine JPEG

- 1 Apăsați „HOME” (Acasă).
- 2 Selectați  (Foto) folosind .

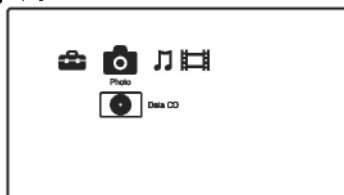

- 3 Selectați  și apăsați ENTER. Va apărea lista de fișiere sau directoare.

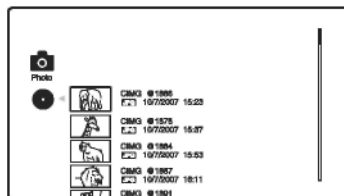

- 4 Selectați un fișier sau un director folosind  și apoi apăsați ENTER.



Când selectați un director, selectați un fișier din director folosind  și apăsați ENTER.

Se va afișa fișierul foto selectat.

- Pentru a reda o prezentare de diapozitive, apăsați .



→ continuare

OPȚIUNI disponibile în timpul redării

- 1 Apăsați „OPTIONS” (Opțiuni) în timpul redării. Va apărea Meniul de opțiuni.
- 2 Selectați un element folosind tastele / și apoi apăsați ENTER. Elementele disponibile variază în funcție de situație.

Elemente	Detalii
Viteza prezentării de diapozitive	Modifică viteza prezentării de diapozitive. <ul style="list-style-type: none">• Repede• Normal• Lent
Stop	Oprește o prezentare de diapozitive.
Rotire stânga	Rotește imaginea în sens invers acelor de ceas cu 90 de grade.
Rotire dreapta	Rotește imaginea în sensul acelor de ceas cu 90 de grade.

Diferite operațiuni de redare a imaginilor

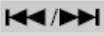
Butoanele	Operațiunile
	Oprește o prezentare de diapozitive.
	Înterupe o prezentare de diapozitive.
	Afișează imaginea anterioară sau următoare.
Revenire	Afișează informații despre fișier.



- Când încercați să redați următoarele fișiere foto, pe ecran apare semnul  și nu pot fi redade.
 - Fișierele foto mai mari de 8,192 pixeli (lățime sau înălțime)
 - Fișierele foto mai mici de 15 pixeli (lățime sau înălțime)
 - Fișierele foto mai mari de 32 MB
 - Fișierele foto cu proporții de aspect extreme (mai mari de 50:1 sau 1:50)
 - Fișierele foto în format JPEG Progresiv
 - Fișierele foto cu extensia „.jpeg” sau „.jpg”, dar care nu au format JPEG
 - Fișierele foto cu un nume foarte lung
- Nu se pot reda următoarele fișiere foto.
 - Fișierele foto înregistrate pe discurile BD-R în orice alt format în afară de UDF (Formatul universal pentru discuri) 2.6
 - Fișierele foto înregistrate pe discurile BD-RE în orice alt format în afară de UDF (Formatul universal pentru discuri) 2.5
- Următoarele fișiere sau directoare foto nu pot fi afișate în lista de fișiere sau directoare.
 - Fișierele foto cu altă extensie decât „.jpeg” sau „.jpg”
 - Fișierele foto cu un nume foarte lung
 - Fișierele foto aflate la al cincilea nivel sau dedesubt
 - Directorul cu numărul 501 sau mai mare, dacă numărul total de directoare și fișiere dintr-un arbore depășește 500
- Este posibil ca fișierele foto editate pe un PC să nu poată fi redade.
- Este posibil ca imaginile în miniatură ale unor fișiere foto să nu fie afișate.
- Este posibil ca fișierele foto mari să dureze ceva timp până să se deschidă sau până să înceapă o prezentare de diapozitive.

Pentru a vizualiza imagini la calitate optimă



Dacă aveți un televizor Sony compatibil cu „Photo TV HD”, vă puteți bucura de cele mai bune imagini grație următoarelor conexiuni și configurări.

- 1 Conectați aparatul la televizor folosind un cablu HDMI (nefurnizat).
- 2 Configurați setarea video a televizorului pe modul [VIDEO-A].

Pentru mai multe detalii cu privire la [VIDEO-A], consultați instrucțiunile de utilizare furnizate cu televizorul.

Folosirea Meniului de Configurare

Selecționați  (Configurare) în meniul „Acasă” atunci când trebuie să schimbați setările aparatului.

- 1 Apăsați **„HOME”** (Acasă).
- 2 Selecționați  (Configurare) folosind  / .

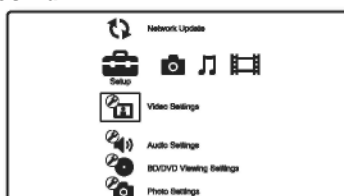

- 3 Selecționați pictograma categoriei de configurare pe care doriți s-o modificați, folosind  /  și apoi apăsați **ENTER**.

Pentru detalii cu privire la opțiunile de configurare și pictogramele categoriilor de configurare, vezi „Lista setărilor” (pagina 40). Exemplu: Setări video

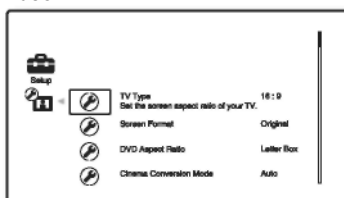

- 4 Setăți opțiunile.

→ continuare

Lista setărilor

Puteți configura următoarele opțiuni.

Pictograma

Explicația



Actualizare rețea (pagina 40)

Actualizează software-ul aparatului.



Setări video (pagina 41)

Realizează setările video în funcție de tipul mufelor.



Setări audio (pagina 44)

Realizează setările audio în funcție de tipul mufelor.



Setări vizualizare BD/DVD (pagina 47)

Realizează setări detaliate pentru redarea BD/DVD.



Setări foto (pagina 49)

Realizează setările pentru fotografiile.



Setări sistem (pagina 50)

Realizează setările pentru aparat.



Setări rețea (pagina 51)

Realizează setări detaliate pentru Internet și rețea.



Configurare rapidă (pagina 53)

1-2-3

Rulează din nou Configurarea rapidă pentru a realiza setările de bază.



Resetearea (pagina 53)

Resetează aparatul la configurările din fabrică.



Actualizare rețea

Puteți actualiza și îmbunătăți funcțiile aparatului.

Pentru informații cu privire la funcțiile de actualizare, consultați următorul sit web:

<http://support.sony-europe.com/>

1 **Selectați „Network Update” (Actualizare rețea) folosind**

↑/↓ și apoi apăsați ENTER.

Aparatul se conectează la rețea, iar meniul cere confirmarea.

2 **Selectați „OK” folosind tastele**

←/→ și apoi apăsați ENTER.

Aparatul începe automat descărcarea și apoi actualizarea software-ului. Când s-a încheiat actualizarea, pe ecranul panoului frontal apare timp de 5 secunde mesajul „FINISH” (Încheiat), apoi aparatul se închide automat.

3 **Apăsați pentru a porni aparatul.**

Aparatul pornește cu software-ul actualizat.



- Contorul „VUP */9” („*” indică treapta de actualizare) de pe ecranul panoului frontal indică de asemenea stadiul actualizării.
- Puteți verifica versiunea curentă a software-ului selectând „Informații de sistem” la „System Settings” (Setări sistem) (pagina 50).
- Setările de la „Configurare” rămân și după actualizare.
- Aparatul vă informează că există o nouă versiune a software-ului dacă „Notificare actualizare software” este setată pe „On” (opțiune implicită) (pagina 50).
- Nu deconectați cablul de alimentare sau de rețea în timp ce descărcați sau actualizați software-ul.
- Toate operațiunile, inclusiv deschiderea sertarului discului, nu sunt disponibile în timpul actualizării.
- Duratele de descărcare pot diferi în funcție de furnizor sau de starea liniei.
- Când apar mesaje de eroare cu privire la conexiunile de rețea, verificați setările de rețea (vezi „Setări internet” la pagina 51).



Pentru a actualiza software-ul cu un disc de actualizare

Puteți actualiza și îmbunătăți funcțiile aparatului folosind un disc de actualizare furnizat de distribuitorul Sony sau de centrul local autorizat de service Sony.

- 1 Introduceți discul de actualizare.
Ecranul solicită confirmarea.
- 2 Selectați „OK”, și apăsați ENTER.
Începe actualizarea software-ului.
Când s-a încheiat actualizarea, pe ecranul panoului frontal apare timp de 5 secunde mesajul „FINISH” (Încheiat), apoi sertarul discului se deschide automat.
- 3 Scoateți discul.
Aparatul se închide automat.
- 4 Apăsați  pentru a porni aparatul.
Aparatul pornește cu software-ul actualizat.



- Contorul „VUP *9” („*” indică treapta de actualizare) de pe ecranul panoului frontal indică de asemenea stadiul actualizării.
- Puteți verifica versiunea curentă a software-ului selectând „Informații de sistem” la „System Settings” (Setări sistem) (pagina 50).
- Setările de la „Configurare” rămân și după actualizare.
- Pentru informații cu privire la alte metode de actualizare a software-ului, consultați următorul sit web sau cel mai apropiat distribuitor Sony sau centrul local autorizat de service Sony; r local authorised Sony Service facility; <http://support.sony-europe.com/>



- Nu deconectați cablul de alimentare în timpul actualizării
- Toate operațiunile, inclusiv deschiderea sertarului discului, nu sunt disponibile în timpul actualizării.



Setări video

Configurările implicite sunt subliniate.

„TV Type” (Tip TV)

Selectează tipul de televizor.

16:9	Selectați această opțiune atunci când conectați un televizor cu ecran lat sau un televizor cu funcție pentru mod lat.
4:3	Selectați această opțiune atunci când conectați un televizor cu ecran 4:3 fără funcție pentru mod lat.

„Screen Format” (Format ecran)

Selectează configurarea afișajului pentru o imagine de ecran 4:3 pe un televizor cu ecran lat 16:9.

<u>Original</u>	Selectați această opțiune atunci când conectați un televizor cu funcție pentru mod lat. Afișează o imagine de ecran 4:3 cu aspect 16:9 chiar și pe un televizor cu ecran lat.
„Fixed Aspect Ratio” (Raport fix de aspect)	Schimbă mărimea imaginii pentru a o potrivi cu proporția de aspect a imaginii originale.

→ continuare

„DVD Aspect Ratio” (Raport aspect DVD)

Selectează configurarea de afișare pentru redarea imaginilor de ecran 16:9 pe un televizor cu ecran 4:3 (opțiune selectabilă când „TV Type” - *Tipul de televizor* - este setat pe „4:3”, iar „Screen Format” - *Format ecran* - este setat pe „Fixed Aspect Ratio” - *Proporție aspect fix*).

Letter Box (<i>Panoramic</i>)	Afișează o imagine lată cu benzi negre sus și jos.
„Pan & Scan” (<i>Aspect film</i>)	Afișează o imagine cu înălțime completă, pe întreg ecranul, cu margini decupate.



Letter Box (*Panoramic*)
„Pan & Scan” (*Aspect film*)

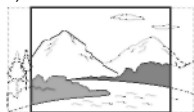

În funcție de DVD, se poate selecta automat „Letter Box” în funcție de „Pan & Scan” sau invers.

Modul conversie cinematografică

Setează metoda de conversie video pentru semnalele 480p/ 576p, 720p, 1080i, or 1080p* de la mufa „HDMI OUT” (Ieșire HDMI) sau mufele „COMPONENT VIDEO OUT” (*Ieșire video componentă*). * doar pentru HDMI

Auto	În mod normal se va selecta această opțiune. Aparatul detectează automat tipul de program (pe bază de film sau pe bază de video) și selectează modul de conversie corespunzător.
Video	Se va selecta întotdeauna metoda de conversie specifică pentru materialul pe bază de video, indiferent de material.

„Output Video Format” (Format video de ieșire)

Selectează tipul de mufă pentru transmiterea semnalelor video („TV Connection Method” – *Metodă conexiune TV*) și rezoluția de ieșire („HDMI Resolution”/“Component Resolution” - *Rezoluție HDMI/Rezoluție componentă*).

- 1 Selectați „Output Video Format” (Format video ieșire) și apoi apăsați ENTER.
- 2 Selectați tipul de mufă pentru a transmite semnale video folosind și apoi apăsați ENTER.



La conectarea mufei „HDMI OUT” (Ieșire HDMI) și a altor mufe de ieșire video simultan, selectați „Component Video” (Video componentă).

Metoda de conexiune TV

HDMI	Transmite semnale prin mufa „HDMI OUT” (Ieșire HDMI) conform setării „HDMI Resolution” (Rezoluție HDMI) de mai jos.
Video componentă	Transmite semnale prin mufele „COMPONENT VIDEO OUT” (Ieșire video componentă) conform setării „Component Resolution” (Rezoluție componentă) de mai jos.
Video sau S Video	Transmite semnale de la mufa „LINE OUT VIDEO” (Video ieșire linie) sau „S VIDEO”.

(Când selectați doar „HDMI” sau „Video componentă”) Selectați tipul de semnal pentru mufa „HDMI OUT” (Ieșire HDMI) sau mufele „COMPONENT VIDEO OUT” (Ieșire video componentă) folosind și apăsați ENTER. Când schimbați rezoluția ieșirii video, se afișează o imagine cu rezoluția selectată timp de aproximativ 30 de secunde, apoi ecranul cere o confirmare. Urmați instrucțiunile de pe ecran.

Indicatorul HD se aprinde când emite semnale video 720p/1080i/1080p.



- Dacă imaginea este distorsionată sau nu apare imagine, așteptați aproximativ 30 de secunde înainte de a apăsa butoanele. Ecranul revine la meniul de setare a rezoluției. Dacă rezoluția ieșirii video selectate este incorectă, pe ecran nu va apărea nicio imagine dacă apăsați orice buton în interval de 30 de secunde. În acest caz apăsați butonul  de pe aparat timp de peste 10 secunde pentru a reseta rezoluția ieșirii video la valoarea cea mai mică.
- Când conectați simultan mufa „HDMI OUT” (Ieșire HDMI) și alte mufe de ieșire video, este posibil să nu fie transmise semnalele video prin alte mufe decât prin mufa „HDMI OUT” (Ieșire HDMI) când se selectează „Auto” sau „1080p”.

La conectarea simultană a altor echipamente, apăsați „RETURN” (Revenire) pentru a reveni la pasul 2 și schimbați setarea „TV Connection Method” (Metodă conexiune TV).

Rezoluție HDMI / Rezoluție componentă

Auto (doar HDMI)	În mod normal se va selecta această opțiune. Aparatul emite semnale pornind de la cea mai ridicată rezoluție acceptabilă pentru TV: 1080p > 1080i > 720p > 480p > 480i Dacă formatul ce rezultă nu este cel dorit, încercați altă setare potrivită pentru televizorul dvs.
480i/576i	Emite semnale video 480i/576i.
480p/576p	Emite semnale video 480p/576p.
720p	Emite semnale video 720p.
1080i	Emite semnale video 1080i.
1080p (doar pentru HDMI)	Emite semnale video 1080p.

Ieșire BD-ROM 1080/24p

Setează emiterea de semnale video 1920 x 1080p/24 Hz la redarea materialelor pe bază de film de pe BD-ROM (720p/24 Hz sau 1080p/24 Hz). Se pot emite semnale video 1920 x 1080p/24 Hz când sunt respectate toate condițiile următoare.

- Conectați un televizor compatibil 1080/24p, folosind mufa „HDMI OUT” (Ieșire HDMI),
 - „Output Video Format” (Formatul video de ieșire) este setat pe „HDMI”, iar
 - „HDMI Resolution” (Rezoluția HDMI) este setată pe „Auto” sau „1080p”.
- Indicatorul 24P se aprinde când emite semnale video 1920 x 1080p/24 Hz.

Auto	Emite semnale video 1920 x 1080p/ 24 Hz doar când conectați televizor compatibil 1080/24p, folosind mufa „HDMI OUT” (Ieșire HDMI).
„On” (Pornit)	Emite semnale video 1920 x 1080p/ 24 Hz indiferent de tipul televizorului conectat.
„Off” (Inactiv)	Selectați această opțiune dacă televizorul dvs. nu este compatibil cu semnalele video 1080/ 24p.



Nu apare imagine BD-ROM dacă televizorul conectat nu este compatibil cu 1080/24p, iar „BD-ROM 1080/24p Output” (Ieșire BD-ROM 1080/24p) este setată pe „On” (Activat). În acest caz, apăsați „HOME” (Acasă) pentru a afișa meniul de acasă și schimbați setarea „BD-ROM 1080/24p Output” (Ieșire BD-ROM 1080/24p).

→ continuare

YCbCr/RGB (HDMI)

Setează culoarea pentru semnalele video transmise prin mufa „HDMI OUT” (Ieşire HDMI) Selectaţi setarea potrivită pentru tipul de televizor conectat.

Auto	Detectează automat tipul de dispozitiv extern și trece pe setarea culorii potrivite.
YCbCr (4:2:2)	Emite semnale video YCbCr 4:2:2.
YCbCr (4:4:4)	Emite semnale video YCbCr 4:4:4.
RGB (16-235)	Selectați această opțiune la conectarea cu un dispozitiv cu mufă DVI compatibilă HDCP.
RGB (0-255)	Selectați această opțiune atunci când conectați un dispozitiv RGB (0-255).



Când selectați „RGB (0-255)” verificați ca dispozitivul RGB (0-255) și aparatul să fie conectate folosind cablul HDMI.

„x.v. Colour Output” (Ieşire culoare x.v.)

Setează dacă informațiile xVYCC se vor transmite la televizorul conectat. Combinarea fișierelor video compatibile cu xVYCC cu un televizor ce suportă afișajul x.v.Colour face posibilă reproducerea mai exactă a culorilor obiectelor din lumea reală.

Auto	În mod normal se va selecta această opțiune.
„Off” (Inactiv)	Selectați această opțiune dacă imaginea este instabilă sau culoarea pare nenaturală.

„Pause Mode” (Mod pauză)

Setează modul de imagine pentru întreruperea redării DVD-ului. Pentru discurile BD-ROM sau discurile ce conțin fișiere AVCHD, „Mod pauză” trece automat pe „Auto”.

Auto	În mod normal se va selecta această opțiune. Imaginile dinamice apar fără neclarități.
Cadrul	Afișează imagini statice la rezoluție ridicată.



Setări audio

Configurările implicite sunt subliniate.

„Audio Output Priority” (Prioritate ieşire audio)

Selectează tipul de mufă pentru emiterea semnalelor audio. Semnalele PCM lineare pe 2 canale sunt emise la maxim 48 kHz prin alte mufe decât cele prioritare.

HDMI	Emite semnalele audio de la mufa „HDMI OUT” (Ieşire HDMI).
Coaxială/ Optică	Emite semnalele audio de la mufa „DIGITAL OUT (OPTICAL/COAXIAL)” (Ieşire digitală (optică/coaxială)).
Analogică stereo	Emite semnalele audio de la mufele „LINE OUT (R-AUDIO-L)” (Ieşire linie (dreapta-audio-stânga)).

Audio (HDMI)

Selectează tipul de semnal pentru mufa „HDMI OUT” (Ieşire HDMI).

Auto	În mod normal se va selecta această opțiune. Emite semnalele audio în funcție de starea dispozitivului HDMI conectat.
PCM 2 canale	Reduce la semnale PCM linear pe 2 canale înainte de a transmite prin mufa „HDMI OUT” (Ieşire HDMI).



Selectați „2ch PCM” (PCM 2 canale) atunci când conectați un televizor sau un amplificator (receptor) AV ce nu suportă Dolby Digital sau DTS. În caz contrar se pot produce zgomote sau este posibil să nu se audă sunetul.

„BD Audio Setting” (Setare audio BD)

Selectează dacă se mixează sau nu sunetul interactiv și sunetul secundar (comentariul) la redarea unui disc BD ce conține astfel de sunete.

„Mix” (Mixare)	Emite sunetul obținut prin mixarea sunetului interactiv și a celui secundar pe sunetul primar.
Direct	Emite doar sunetul primar.



Semnalele audio PCM 96 kHz și PCM 192 kHz sunt emise ca semnale audio PCM 48 kHz când „BD Audio Setting” (Setare audio BD) este setată pe „Mix”.

Audio ATT

Reduce nivelul ieșirii audio pentru a preveni distorsionarea sunetului.

„On” (Pornit)	Activează atenuarea audio.
„Off” (Inactiv)	Dezactivează atenuarea audio.



„Audio ATT” nu afectează ieșirea de la mufa „HDMI OUT” (Ieșire HDMI) și mufa „DIGITAL OUT (OPTICAL/COAXIAL)” (Ieșire digitală optică/coaxială).

Dolby Digital

Selectează semnalele audio emise la redarea discurilor Dolby Digital. Această setare afectează ieșirea de la mufa „DIGITAL OUT (OPTICAL/COAXIAL)” (Ieșire digitală optică/coaxială).

„Downmix PCM”	Convertește pentru ieșire semnalele PCM lineare. Selectați această funcție atunci când conectați un dispozitiv audio fără decodor Dolby Digital integrat.
Dolby Digital	Selectați această funcție atunci când conectați un dispozitiv audio cu decodor Dolby Digital integrat.

DTS

Selectează semnalele audio emise la redarea discurilor DTS. Această setare afectează ieșirea de la mufa „DIGITAL OUT (OPTICAL/COAXIAL)” (Ieșire digitală optică/coaxială).

„Downmix PCM”	Convertește pentru ieșire semnalele PCM lineare. Selectați această funcție atunci când conectați un dispozitiv audio fără decodor DTS integrat.
DTS	Selectați această funcție atunci când conectați un dispozitiv audio cu decodor DTS integrat.

PCM 48kHz/96kHz

Selectează frecvența maximă de eșantionare pentru semnalele PCM emise prin mufa „DIGITAL OUT (OPTICAL/COAXIAL)” (Ieșire digitală optică/coaxială).

48kHz/16bit	Transmite semnalele audio cu eșantionare de 96 kHz ca 48 kHz/16 bit.
96kHz/24bit	Transmite semnalele audio cu eșantionare de 96 kHz ca 96 kHz/24 bit. Semnalele vor fi însă emise ca 48 kHz/16 bit dacă sursa este protejată la copiere.



- Dacă selectați „96kHz/24bit” atunci când conectați un amplificator (receptor) AV ce nu suportă Dolby 96 kHz, este posibil să nu se audă sunetul sau să se audă sunete puternice.
- Setarea „48kHz/96 kHz PCM” nu funcționează când „Audio Output Priority” (Prioritate ieșire audio) este setată pe „HDMI” sau „Stereo Analogue” (Stereo analogică).

→ continuare

Audio DRC

Selectează setarea de interval dinamic (nivelul de compresie al sunetului) la redarea unui disc BD sau DVD compatibil cu „Audio DRC”.

Auto	Efectuează redarea la intervalul dinamic specificat de disc (doar pentru BD-ROM). Alte discuri sunt redare la nivelul „Standard”.
Standard	Efectuează redarea la un nivel de compresie între „TV Mode” (Mod TV) și „Wide Range” (Interval amplu).
„TV Mode” (Mod TV)	Sunetele sunt comprimate puternic. Se pot auzi mai ușor sunetele puternice.
„Wide Range” (Interval amplu)	Fără comprimare. Se aude un sunet mai dinamic.



- Setarea „Audio DRC” funcționează doar când se redau semnale audio Dolby Digital, Dolby Digital Plus și Dolby TrueHD”.
- Când „Dolby Digital” este setat pe „Dolby Digital” în meniul „Setări audio” (pagina 45), „Audio DRC” nu are efect asupra ieșirii audio de la mufa „DIGITAL OUT (OPTICAL/COAXIAL)” (ieșire digitală optică/coaxială)). Aceasta exclude însă următoarele cazuri:
 - Când „BD Audio Setting” (setare audio BD) este setat pe „Mix” la redarea unui BD.
 - Când „Audio Output Priority” (Prioritate ieșire audio) este setată pe „HDMI” sau „Stereo Analogue” (Stereo analogică).

„Downmix” (Reducere)

Setează metoda de reducere a sunetului pe canale multiple, pe două canale.

Dolby Surround	Emite semnalele Dolby Surround (Pro Logic) pe 2 canale. Selectați această opțiune când conectați un dispozitiv audio compatibil cu Dolby Surround (Pro Logic).
Normal	Emite semnalele audio fără efect Dolby Surround (Pro Logic). Selectați această opțiune când conectați un dispozitiv audio incompatibil cu Dolby Surround (Pro Logic).



Funcția „Downmix” (Reducere) nu are efect asupra ieșirii audio de la mufa „DIGITAL OUT (OPTICAL/COAXIAL)” (ieșire digitală optică/coaxială).



Setări vizualizare BD/DVD

Configurările implicite sunt subliniate.

Meniu BD/DVD

Selectează limba meniului pentru discurile BD-ROM sau DVD VIDEO. Când selectați „Select Language Code” (Selectare cod limbă), apare ecranul pentru introducerea codului de limbă. Introduceți codul pentru limba dvs. consultând „Lista codurilor de limbă” (pagina 65).

Audio

Selectează limba pieselor pentru discurile BD-ROM sau DVD VIDEO. Dacă selectați „Original”, se va selecta limba prioritară a discului. Când selectați „Select Language Code” (Selectare cod limbă), apare ecranul pentru introducerea codului de limbă. Introduceți codul pentru limba dvs. consultând „Lista codurilor de limbă” (pagina 65).

„Subtitle” (Subtitrare)

Selectează limba subtitrării pentru discurile BD-ROM sau DVD VIDEO. Când selectați „Select Language Code” (Selectare cod limbă), apare ecranul pentru introducerea codului de limbă. Introduceți codul pentru limba dvs. consultând „Lista codurilor de limbă” (pagina 65).

„BD Parental Control” (Control Parental BD)

Redarea unor discuri BD-ROM poate fi restricționată în funcție de vârsta utilizatorilor. Unele scene pot fi blocate sau înlocuite cu altele.

- 1 **Selectați „BD Parental Control” (Control parental BD) la „Setări de vizualizare BD/DVD” și apoi apăsați ENTER.**
- 2 **Introduceți parola din patru cifre cu ajutorul butoanelor numerice.**
- 3 **Selectați „OK”, și apăsați ENTER.**
- 4 **Selectați restricția de vârstă și apăsați ENTER.**

Cu cât valoarea configurată este mai redusă, cu atât este mai strictă restricția. Dacă selectați „Select Age Restriction” (Selectați restricția de vârstă) puteți introduce vârsta de la „0” la „255” folosind



sau butoanele numerice.

- Pentru a anula setarea controlului parental, selectați „No Restrictions” (Fără restricții).



Puteți schimba parola (vezi „Parola” la pagina 49).



- Dacă vă uitați parola, resetați aparatul (pagina 53) și setați o parolă nouă (vezi „Parola” la pagina 49).
- La discurile care nu au funcția de Control parental, redarea nu poate fi restricționată pe acest aparat.
- În funcție de disc, vi se poate cere să schimbați nivelul de control parental în timpul redării discului. În acest caz, introduceți parola și apoi schimbați nivelul.
- Când la „Select Age Restriction” (Selectați restricția de vârstă) se selectează „255”, se va anula Controlul parental.

→ continuare

„DVD Parental Control” (Control parental DVD)

Redarea unor discuri DVD VIDEO poate fi restricționată în funcție de vârsta utilizatorilor. Unele scene pot fi blocate sau înlocuite cu altele.

- 1 **Selectați „DVD Parental Control” (BD Control parental) la „Setări de vizualizare BD/DVD” și apoi apăsați ENTER.**
- 2 **Introduceți parola din patru cifre cu ajutorul butoanelor numerice.**
- 3 **Selectați „OK”, și apăsați ENTER.**
- 4 **Selectați un nivel și apăsați ENTER.**

Cu cât valoarea configurată este mai redusă, cu atât este mai strictă restricția.

- Pentru a anula setarea controlului parental, selectați „No Restrictions” (Fără restricții).



Puteți schimba parola (vezi „Parola” la pagina 49).



- Dacă vă uitați parola, resetați aparatul (pagina 53) și setați o parolă nouă (vezi „Parola” la pagina 49).
- La discurile care nu au funcția de Control parental, redarea nu poate fi restricționată pe acest aparat.
- În funcție de disc, vi se poate cere să schimbați nivelul de control parental în timpul redării discului. În acest caz, introduceți parola și apoi schimbați nivelul.

Lista codurilor regionale pentru controlul parental

Redarea unor discuri BD-ROM sau DVD VIDEO poate fi restricționată în funcție de zona geografică. Unele scene pot fi blocate sau înlocuite cu altele.

- 1 **Selectați „Parental Control Region Code” (Cod regional pentru controlul parental) la „Setări de vizualizare BD/DVD” și apoi apăsați ENTER.**
- 2 **Introduceți parola din patru cifre cu ajutorul butoanelor numerice.**
- 3 **Selectați „OK”, și apăsați ENTER.**
- 4 **Selectați restricția geografică și apăsați ENTER.**

Când selectați „Select Region Code” (Selectare cod regional), apare ecranul pentru introducerea codului regional. Introduceți codul pentru restricția geografică consultând „Codul regional pentru controlul parental” (pagina 65).



Puteți schimba parola (vezi „Parola” la pagina 49).



- Dacă vă uitați parola, resetați aparatul (pagina 53) și setați o parolă nouă (vezi „Parola” la pagina 49).
- La discurile care nu au funcția de Control parental, redarea nu poate fi restricționată pe acest aparat.
- În funcție de disc, vi se poate cere să schimbați nivelul de control parental în timpul redării discului. În acest caz, introduceți parola și apoi schimbați nivelul.

Parola

Setează sau schimbă parola pentru funcția Control parental. O parolă vă permite să setați o restricție pentru redarea unui BD-ROM sau DVD VIDEO. Dacă este cazul, puteți diferenția nivelurile de restricție pentru BD-ROM și DVD VIDEO.

1 Selectați „Password” (Parolă) la „Setări de vizualizare BD/DVD” și apoi apăsați ENTER.

2 Introduceți parola din patru cifre cu ajutorul butoanelor numerice.

3 Selectați „OK”, și apăsați ENTER.

Modificarea parolei

1 După pasul 3, introduceți o nouă parolă folosind butoanele numerice.

2 Selectați „OK”, și apăsați ENTER.

„Hybrid Disc Playback Layer” (Stratul de redare al unui disc hibrid)

Selectează prioritatea stratului la redarea unui Disc Hibrid. Pentru a schimba setarea opriți și reporniți aparatul.

BD	Redă stratul BD
DVD/CD	Redă stratul DVD sau CD.

„BD Internet Connection” (Conexiune la Internet BD)

Setează dacă se permite conectarea la internet prin conținutul unui BD redat (în mod BDMV). La utilizarea acestei funcții sunt necesare conexiuni și setări pentru rețea (pagina 41).

„Allow” (Permite)	În mod normal se va selecta această opțiune.
„Do not allow” (Nu permite)	Interzice conexiunea la internet.



Setări foto

Configurarea implicită este subliniată.

Viteza prezentării de diapozitive

Modifică viteza prezentării de diapozitive.

„Fast” (Repede)	Fotografiile se schimbă rapid.
<u>Normal</u>	Fotografiile se schimbă la viteză normală.
„Slow” (Lent)	Fotografiile se schimbă lent.



Setări sistem

Configurările implicite sunt subliniate.

OSD

Selectează limba pentru afișajele de pe ecran.

„Dimmer” (Reducere strălucire)

Reglează iluminarea afișajului panoului frontal

„Bright” (Strălucitor)	Afișaj strălucitor.
„Dark” (Închis)	Iluminare redusă.
„Off” (Inactiv)	Oprește iluminarea în timpul redării. Iluminare redusă, alta decât în timpul redării.

Comandă pentru HDMI

Vă permite să folosiți funcția COMANDĂ HDMI (pagina 16).

„On” (Pornit)	
„Off” (Inactiv)	Oprește funcția.

Mod standby

„Quick start” (Pornire rapidă)	
Normal	Configurarea implicită.

Scurtează durata de pornire din modul standby. Puteți opera rapid aparatul după ce l-ați pornit.



Când „Standby Mode” (Modul standby) este setat pe „Quick Start” (Pornire rapidă),
- consumul de energie va fi mai mare decât atunci când „Standby Mode” (Modul standby) este setat pe „Normal”, iar
- ventilatorul se poate porni în funcție de temperatura ambiantă.

„Auto Display” (Afișaj automat)

„On” (Pornit)	Afișează automat informațiile pe ecran la schimbarea titlurilor, modurilor de imagine, semnalelor audio, etc.
„Off” (Inactiv)	Afișează informațiile doar când apăsați „DISPLAY” (Afișare).

Screensaver

Imaginea screensaver-ului apare când nu folosiți aparatul mai multe de 14 minute, în timp ce pe televizor se afișează, de exemplu, meniul de acasă. Screensaverul împiedică deteriorarea dispozitivului de afișare (așa-numitul efect „ghosting” – imagini-fantomă).

„On” (Pornit)	Pornește funcția de screen saver.
„Off” (Inactiv)	Oprește funcția.

„Software Update Notification” (Notificare actualizare software)

Vă informează cu privire la noile versiuni ale software-ului. La utilizarea acestei funcții sunt necesare conexiuni și setări pentru rețea (pagina 41).

„On” (Pornit)	Setează aparatul să vă informeze cu privire la noile versiuni ale software-ului (pagina 40).
„Off” (Inactiv)	Oprește funcția.

„System Information” (Informații despre sistem)

Afișează informații despre versiunea software-ului aparatului și adresa MAC.



Setări rețea

Setări internet

Aceste elemente sunt necesare când vă conectați la internet printr-un cablu de rețea. Introduceți valorile alfanumerice corespunzătoare pentru routerul dvs. broadband sau wireless LAN. Este posibil ca elementele ce trebuie setate să difere, în funcție de furnizorul de internet sau de router. Pentru mai multe detalii, consultați instrucțiunile de utilizare furnizate de furnizorul de internet sau împreună cu routerul.

1 Selectați „Internet Settings” (Setări internet) la „Network Settings” (Setări rețea) și apăsați ENTER.

2 Selectați „IP Address Acquisition” (Achiziție adresă IP) și apăsați ENTER.

3 Selectați un element și apoi apăsați ENTER.

„Use DHCP” (Folositi DHCP)	Selectați această opțiune atunci când setările DHCP ale serverului (Protocol dinamic de configurare) sunt disponibile de la furnizorul dvs. de internet. Setările de rețea pentru aparat vor fi alocate automat.
„Use Static IP Address” (Folosire adresă IP static)	Setați manual adresa IP în funcție de mediul rețelei.

- Atunci când selectați „Use DHCP” (Folosiți DHCP)
Dacă setați „DNS Server Auto Acquisition” (Achiziție automată server DNS) pe „Off” (Dezactivat), setați următorul element:
- Server DNS (primar) / server DNS (secundar)
- Atunci când selectați „Use Static IP Address” (Folosiți adresă IP static)
Setați următoarele elemente:

- „IP Address” (Adresa IP)
- „Subnet Mask” (Masca sub-rețelei)
- „Default Gateway” (Ieșire implicită)
- Server DNS (primar) / server DNS (secundar)



Când setați manual adresele „Server DNS (primar)”/„Server DNS (secundar)”, introduceți adresa „Server DNS (primar)”. Altfel, setările internet vor fi configurate incorect.

4 Dacă furnizorul dvs. de servicii internet are o setare specifică pentru serverul proxy, selectați „Proxy settings” (Setări proxy) folosind /↓ și apăsați ENTER.

Apare meniul „Proxy settings” (Setări proxy). Dacă serverul proxy nu are o setare specifică, treceți la pasul 8.

5 Setați „Use of Proxy Server” (Utilizarea de server proxy) pe „On” (Activat).

6 Selectați „Proxy Server” (Server proxy) și „Port” și introduceți setările. Pentru a introduce serverul proxy, vezi „Introducerea caracterelor” (pagina 52).

7 Apăsați „RETURN” (Revenire).

8 Selectați „Network Diagnostic” (Diagnosticare rețea) folosind /↓ și apoi apăsați ENTER.

9 Selectați „Start” (Pornire) și apăsați ENTER.

10 Verificați dacă apare mesajul „Network connections are correct” (Conexiunile de rețea sunt corecte). S-a realizat configurarea. Dacă nu apare mesajul, urmați mesajele de pe ecran.

→ continuare



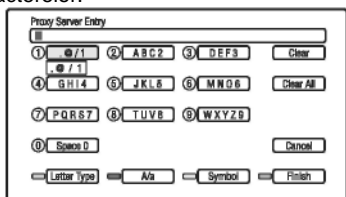

Introducerea caracterelor

Când selectați „Proxy Server” (Server proxy) la „Proxy Settings” (Setări proxy) apare meniul pentru introducerea caracterelor.

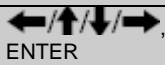

- 1 Apăsați în mod repetat un buton numeric pentru a selecta un caracter.
Exemplu:
Apăsați o dată butonul 3 pentru a introduce „D”.
Apăsați de trei ori butonul 3 pentru a introduce „F”.
- 2 Apăsați  și introduceți următorul caracter.
- 3 Apăsați butonul albastru („Finish” – Încheiere) pentru a încheia.

◆ Butoane disponibile

Butoanele	Detalii
Butonul roșu (tip literă)	Comută tastatura între litere și cifre.
Butonul verde (A/a)	Comută tastatura între majuscule și minuscule.
Butonul galben (Simbol)	Afișează tastatura pentru simboluri.
Butonul albastru (Încheiere)	S-au introdus datele, iar aparatul revine la afișajul anterior.
„CLEAR” (Ștergere/Șterger e toate)	Șterge caracterul selectat. Pentru a șterge toate caracterele selectate, apăsați și țineți apăsat „CLEAR” (Ștergere) timp de 2 secunde sau mai mult.
„RETURN” (Revenire) (Anulare)	Revine la afișajul anterior, anulând datele introduse.
 ENTER	<ul style="list-style-type: none">• Selectați o funcție de intrare folosind , și apăsați ENTER.• Introduceți caracterele astfel: ① Selectați un panou de selecție a caracterelor folosind , și apăsați ENTER. ② Selectați un caracter folosind , și apoi apăsați ENTER.



1-2-3 Configurare rapidă

Rulează din nou Configurarea rapidă pentru a realiza setările de bază.

- 1 **Selectați „Easy Setup” (Configurare rapidă) și apăsați ENTER.**
- 2 **Selectați „Start” (Pornire) folosind tastele ←/→ și apoi apăsați ENTER.**
- 3 **Urmați instrucțiunile pentru „Pasul 7: Configurarea rapidă” (pagina 27) de la pasul 4.**



Resetarea

Puteți reseta aparatul la setările din fabrică selectând grupul de setări. Toate setările din grup vor fi resetate.

- 1 **Selectați „Resetting” (Resetare) și apăsați ENTER.**
- 2 **Selectați „Reset to Factory Default Settings” (Resetați la valorile implicite din fabrică) și apoi apăsați ENTER.**
- 3 **Selectați setările pe care doriți să le readuceți la valorile implicite, iar apoi apăsați ENTER.**
Ecranul solicită confirmarea.
Puteți reseta următoarele setări:
 - Setări video
 - Setări audio
 - Setări vizualizare BD/DVD
 - Setări foto
 - Setări sistem
 - Setări rețea
 - Toate setările
- 4 **Selectați „Start” (Pornire) folosind tastele ←/→ și apoi apăsați ENTER.**



Când selectați „All Settings” (Toate setările) la pasul 3

- se va aprinde indicatorul disc Blu-ray, apoi se va stinge când s-a realizat Configurarea rapidă.

- Se resetează toate setările din  (Configurare).

- Nu se resetează „Setările AV” ce pot fi ajustate apăsând „OPTIONS” (Opțiuni) în timpul redării (pagina 35).

Informații suplimentare

Depistarea defecțiunilor

Dacă în timpul utilizării aparatului întâmpinați una dintre următoarele dificultăți, folosiți acest ghid al problemelor de funcționare pentru a încerca să remediați înainte de a cere reparații. Dacă problema persistă, consultați cel mai apropiat distribuitor Sony.

Alimentarea

Aparatul nu pornește.

- ➔ Verificați dacă este bine conectat cablul de alimentare la rețea.
- ➔ Durează puțin timp până la pornirea aparatului.

Mesajul „A new software version has been found on the network. Perform update under "Network Update.” (În rețea s-a găsit o nouă versiune de software. Realizați actualizarea conform "Actualizare rețea") apare pe ecran în timpul pornirii aparatului.

- ➔ Vezi „Actualizare rețea” (pagina 40) pentru a actualiza aparatul la o nouă versiune de software.

Discurile

Discul nu rulează.

- ➔ Discul este murdar.
- ➔ Discul este introdus invers. Introduceți discul cu suprafața de citire în jos.
- ➔ Discul este întors invers.
- ➔ Încercați să redați un disc cu un format ce nu poate fi redat de acest aparat (pagina 60).
- ➔ Codul regional al BD sau al DVD-ului nu este compatibil cu aparatul.
- ➔ Aparatul nu poate reda un disc inscripționat care nu este finalizat corect (pagina 60).

Imaginea

Vezi și „Conectarea la o mufă HDMI” (pagina 15) atunci când conectați echipamente folosind cablul HDMI.

Nu apare imagine/imaginea apare cu distorsiuni.

- Verificați conectarea fermă a tuturor cablurilor de legătură.
- Verificați dacă nu sunt deteriorate cablurile de legătură.
- Verificați conexiunea la TV (pagina 14) și comutați selectorul de intrare de pe televizor astfel încât pe ecranul televizorului să apară semnalul de la aparat.
- La redarea unui DVD double-layer este posibil ca imaginea și sunetul să fie întreruper temporar la momentul comutării straturilor.

Nu apare imagine dacă rezoluția de ieșire video selectată la „Output Video Format” (Format video ieșire) este incorectă.

- Apăsăți butonul  de pe aparat timp de peste 10 secunde pentru a reseta rezoluția ieșirii video la valoarea cea mai mică.

Imaginea nu umple ecranul, deși este configurată proporția aspectului la „DVD Aspect Ratio” (Proportie aspect DVD) din meniul „Setări video”.

- Proportia aspectului pentru disc este fixată pe DVD (pagina 42).

Semnalele video nu se transmit prin alte mufe decât prin mufa „HDMI OUT” (Ieșire HDMI) atunci când conectați simultan mufa „HDMI OUT” (Ieșire HDMI) și alte mufe de ieșire video.

- Setăți „Output Video Format” (Format video ieșire) pe „Component Video” (Video componentă) în meniul „Setări video” (pagina 42).

Zona întunecată a imaginii este prea întunecată/zona luminoasă este prea luminoasă sau nenaturală.

- Setăți „Picture Quality Mode” (Mod calitate imagine) pe „Standard” (opțiunea implicită) (vezi „Reglarea imaginilor și sunetului pentru fișierele video” la pagina 35).

Imaginea nu este transmisă corect.

- Verificați setările „Output Video Format” (Format video ieșire) în meniul „Setări video” (pagina 42).

Nu apare imagine pe BD-ROM.

- Verificați setările „BD-ROM 1080/24p Output” (Ieșire 1080/24p BD-ROM) în meniul „Setări video” (pagina 43).

Sunetul

Vezi și „Conectarea la o mufă HDMI” (pagina 20) atunci când conectați echipamente folosind cablul HDMI.

Nu se aude niciun sunet.

- Verificați conectarea fermă a tuturor cablurilor de legătură.
- Verificați dacă nu sunt deteriorate cablurile de legătură.
- Verificați conexiunea la amplificatorul (receptorul) AV (pagina 19) și comutați selectorul de intrare de pe amplificatorul (receptorul) AV astfel încât semnalele audio ale aparatului să fie transmise prin amplificatorul (receptorul) AV.
- Aparatul se află în modul scanare.
- Dacă semnalul audio nu iese prin mufa „DIGITAL OUT (OPTICAL/COAXIAL)/HDMI OUT” verificați configurările audio (pagina 44).

Sunetul nu este transmis corect.

- Verificați setarea „Audio Output Priority” (Prioritate ieșire audio) în meniul „Setări audio” (pagina 44).

Sunetul se aude prea încet.

- Pe unele BD sau DVD-uri, sunetul se aude prea încet.
- Setăți „Audio DRC” pe „TV Mode” (Mod TV) în meniul „Setări audio” (pagina 46).
- Setăți „Audio ATT” pe „Off” (Inactiv) în meniul „Setări audio” (pagina 45).

Sunetul HD (Dolby Digital Plus, Dolby TrueHD, Audio de înaltă rezoluție DTS-HD și DTS-HD Master audio) nu este transmis prin unda de biți.

- Setăți „BD Audio Setting” (Setare audio BD) pe „Direct” în meniul „Setări audio” (pagina 45).
- Verificați dacă amplificatorul (receptorul) AV conectat este compatibil cu fiecare format audio HD.

→ continuare

Nu este transmis sunetul interactiv.

- Setajii „BD Audio Setting” (Setare audio BD) pe „Mix” în meniul „Setări audio” (pagina 45).

HDMI**Nu apare imagine sau nu se aude sunet atunci când se realizează legătura la mufa „HDMI OUT” (Ieșire HDMI).**

- Încercați următoarele: 1 Opriti și reporniți aparatul. 2 Opriti și reporniți componenta conectată. 3 Deconectați și reconectați cablul HDMI.

Nu apare imagine sau apare o imagine distorsionată atunci când se realizează legătura la mufa „HDMI OUT”.

- Mufa „HDMI OUT” (Ieșire HDMI) este conectată la un dispozitiv DVI (interfață vizuală digitală) ce nu suportă tehnologia de protecție la copiere.
- Dacă pentru ieșirea video se folosește mufa „HDMI OUT” (Ieșire HDMI), încercați să schimbați rezoluția ieșirii video (pagina 42).

Nu se transmite sunet prin mufa „HDMI OUT” (Ieșire HDMI).

- Mufa „HDMI OUT” (Ieșire HDMI) este conectată la un dispozitiv DVI (interfață vizuală digitală), iar mufele DVI nu acceptă semnalele audio.

Sunetul nu se transmite corect de la mufa „HDMI OUT” (Ieșire HDMI).

- Dispozitivul conectat la mufa „HDMI OUT” nu suportă formatul audio al aparatului. Verificați configurările audio (pagina 44).

Limba afișată pe ecran se comută automat când conectați la mufa „HDMI OUT”.

- Când „Control for HDMI” (Comandă HDMI) este setată pe „On” (Activ) (pagina 50), limba de afișare pe ecran se schimbă automat în funcție de setarea de limbă a televizorului conectat (dacă schimbați setările de limbă ale televizorului dvs., etc.)

Comanda pentru funcția HDMI nu este operabilă (sincronizarea BRAVIA).

- Verificați dacă este bine conectat cablul de alimentare la rețea al componentei conectate.

- Dacă nu apare indicatorul HDMI pe ecranul panoului frontal, verificați conexiunea HDMI (pagina 15, 20).
- Configurați „Control for HDMI” (Comandă HDMI) pe „On” (Activat) (pagina 50).
- Asigurați-vă că există compatibilitate între componenta conectată și funcția „Control for HDMI” (Comandă HDMI). Pentru mai multe detalii, consultați instrucțiunile de utilizare ale componentei.
- Verificați configurarea funcției „Control for HDMI” (Comandă HDMI) la componenta conectată. Pentru mai multe detalii, consultați instrucțiunile de utilizare ale componentei.
- Dacă schimbați conexiunea HDMI, opriti și reporniți aparatul.
- În caz de întreruperi de curent, configurați „Control for HDMI” (Comandă HDMI) pe „Off” (Inactiv), apoi pe „On” (Activat) (pagina 50).
- Pentru detalii cu privire la funcția de Comandă HDMI, consultați secțiunea „Caracteristicile sincronizării „BRAVIA” (doar pentru conexiunile HDMI)” (pagina 16).
- În cazul în care conectați aparatul la televizor printr-un amplificator (receptor) AV incompatibil cu funcția Comandă HDMI, este posibil să nu puteți opera televizorul de la aparat.

Memoria externă (stocare locală)**Nu se recunoaște memoria externă.**

- Încercați următoarele: 1 Opriti aparatul. 2 Aliniați semnul ▼ de pe fanta EXT cu semnul ▼ de pe memoria externă și introduceți memoria externă (pagina 23). 3 Porniți aparatul. 4 Verificați ca indicatorul EXT să se aprindă pe ecranul panoului frontal.

Nu se pot reda conținuturile bonus sau alte date de pe un BD-ROM.

- ➔ Încercați următoarele: 1 Scoateți discul. 2 Opriti aparatul. 3 Scoateți și reintroduceți memoria externă (pagina 23). 4 Porniți aparatul. 5 Verificați ca indicatorul EXT să se aprindă pe ecranul panoului frontal. 6 Introduceți un BD-ROM cu BonusView/BD-Live.

Pe ecran apare un mesaj ce indică faptul că nu aveți spațiu suficient.

- Ștergeți datele inutile din memoria externă (pagina 33).

Operarea

Telecomanda nu funcționează.

- Bateriile telecomenzii sunt slabe (pagina 26).
- Distanța dintre telecomandă și aparat este prea mare.
- Telecomanda nu este îndreptată către senzorul de distanță al aparatului.

Numele fișierelor nu este afișat corect.

- Aparatul poate reda doar caractere compatibile cu formatul ISO 8859-1. Alte caractere pot fi afișate diferit.
- În funcție de programul de scriere utilizat, caracterele pot fi afișate diferit.

Discul nu începe să ruleze de la început.

- S-a activat funcția „Resume Play” (*reluarea redării din punctul la care s-a oprit*) (pagina 31).

Nu se pot efectua unele funcții precum „Stop” (Oprire) sau „Search” (Căutare).

- În funcție de disc, este posibil să nu puteți efectua unele dintre operațiunile de mai sus. Consultați instrucțiunile de operare furnizate împreună cu discul.



Nu se pot schimba limba piesei audio/subtitrării sau unghiurile.

- Încercați să folosiți meniul BD-ului sau al DVD-ului în loc de butonul de selectare directă de pe telecomandă (pagina 32).
- Pe BD-ul sau pe DVD-ul pe care doriți să îl redați nu sunt inscripționate piese/subtitrări multilingve sau unghiuri multiple.
- BD-ul sau DVD-ul nu permite schimbarea limbii piesei audio/subtitrării sau a unghiurilor.

Nu se deschide sertarul discului și pe afișajul panoului frontal apare mesajul „LOCKED” (Blocat) sau „TLK ON” (TLK activat).

- Când apare mesajul „LOCKED” (Blocat), aparatul este blocat. Pentru a anula Blocarea pentru copii, țineți apăsat butonul  de pe aparat, până ce pe afișajul panoului frontal apare mesajul „UNLOCK” (Deblocare) (pagina 10).
- Când apare mesajul „TLK ON”, Contactați distribuitorul Sony sau centrul local de service autorizat Sony.

Sertarul discului nu se deschide și nu puteți scoate discul chiar și după ce ați apăsat .

- Încercați următoarele: 1 Opriti aparatul și deconectați cablul de alimentare. 2 Reconectați cablul de alimentare în timp ce apăsați butonul  de pe aparat. 3 Apăsați în continuare butonul  de pe aparat până se deschide sertarul. 4 Scoateți discul. 5 Când pe ecranul panoului frontal apare mesajul „WAIT” (Așteptați), apăsați butonul  de pe aparat timp de peste 10 secunde până ce aparatul se pornește din nou.

Aparatul nu răspunde la niciun buton.

- S-a condensat umezeală în aparat (pagina 3).
- Apăsați butonul  de pe aparat timp de peste 10 secunde până ce se sting indicatorii de pe ecranul panoului frontal.
- Dacă aparatul tot nu răspunde la niciun buton, deconectați-l de la alimentare și apoi conectați-l la loc.

Funcția de auto-diagnosticare

Când este activată funcția de auto-diagnosticare pentru a preveni proasta funcționare a aparatului, pe ecranul panoului frontal apare un cod de eroare sau doar , fără mesaje, pe întreg ecranul. În aceste cazuri, verificați următoarele:















Când pe ecranul panoului frontal apare un cod de eroare

Cod de eroare	Acțiunea corectivă
Exxxx SYS ERR	Contactați cel mai apropiat distribuitor Sony sau centrul local de service autorizat Sony și comunicați-le codul de eroare.
FAN ERR	<ul style="list-style-type: none">• Asigurați-vă că fantele de ventilație din spatele aparatului nu sunt blocate.• Asigurați o ventilație adecvată, pentru a preveni creșterea temperaturii în interiorul aparatului.

Când apare doar fără mesaje, pe întregul ecran

Contactați distribuitorul Sony sau centrul local de service autorizat Sony.

Discurile ce pot fi redate

Tipul	Logo-ul discului	Pictograma din acest manual	Caracteristici
Disc Blu-ray			Discuri BD-ROM și BD-RE/BD-R în mod BDMV și BDAV, inclusiv discurile de 8 cm (cu strat unic) și DL
DVD VIDEO			Discuri precum filmele ce pot fi achiziționate sau cumpărate
DVD	  		Discuri DVD+RW/DVD+R în mod +VR sau discuri DVD-RW/DVD-R în mod video și VR, inclusiv discurile de 8 cm (cu strat unic) și discurile DVD+R DL/DVD-R DL
DVD DATE	 		Discuri DVD+RW/DVD+R/DVD-RW/DVD-R ce conțin fișiere imagine JPEG*
CD			CD-uri muzicale sau CD-R/CD-RW în format CD muzică
CD DATE	-		Discuri CD-R/CD-RW ce conțin fișiere imagine JPEG*

* Format JPEG conform UDF (Format universal pentru discuri).

Note despre compatibilitatea BD-ROM

Deoarece specificațiile discului Blu-ray sunt noi și evoluează, este posibil ca unele discuri să nu poată fi redate, în funcție de tipul și versiunea discului. Ieșirea audio diferă în funcție de sursă, mufa de ieșire conectată și setările audio selectate. Consultați pagina 63 pentru mai multe detalii.

→ continuare

Discuri ce nu pot fi redade

- BD-uri cu cartuş
- DVD-RAM
- DVD-uri HD
- DVD-uri audio
- CD-uri foto
- Porţiunea de date a discurilor tip CD-Extra
- VCD/Super VCD
- Stratul HD de pe Super Audio CD
- Discuri BD-ROM/DVD VIDEO cu un cod regional diferit (pagina 60).

Note cu privire la redarea discurilor BD/DVD

Anumite caracteristici de redare pentru discurile BD sau DVD pot fi setate intenţionat de producătorii de software. Deoarece acest sistem redă discurile BD sau DVD în funcţie de modul în care producătorul de software a conceput conţinutul discului, este posibil ca anumite facilităţi la redarea discurilor să nu poată fi utilizate. Consultaţi instrucţiunile furnizate împreună cu discurile BD/DVD.

Codul regional (doar pentru BD-ROM/DVD VIDEO)

Sistemul dumneavoastră are codul regional imprimat în partea din spate a aparatului şi va putea reda numai discurile BD-ROM/DVD VIDEO pe a căror etichetă este imprimat acelaşi cod de zonă. Acest sistem se foloseşte pentru protejarea drepturilor de autor.

De asemenea, sistemul permite şi redarea discurilor DVD VIDEO etichetate cu simbolul



Este posibil ca pe unele discuri BD-ROM/DVD VIDEO să nu fie indicat codul regional, deşi redarea lor este interzisă datorită restricţiilor de zonă.



Codul regional



Note despre BD-RE/BD-R, DVD+RW/DVD+R, DVD-RW/DVD-R, sau CD-R/CD-RW

În unele cazuri, discurile BD-RE/BD-R, DVD+RW/DVD+R, DVD-RW/DVD-R, sau CD-R/CD-RW nu pot fi redade pe acest sistem, din cauza calităţii înregistrării sau a stării fizice a discului, ori din cauza caracteristicilor echipamentului de înregistrare şi ale programelor multimedia utilizate (authoring software).

Discurile CD sau DVD nu pot fi redade dacă nu au fost finalizate corect. Pentru mai multe detalii, consultaţi instrucţiunile de utilizare ale echipamentului de înregistrare. Reţineţi că unele funcţii de redare pot să nu funcţioneze cu unele discuri DVD+RW/DVD+R, chiar dacă acestea au fost finalizate corect. În acest caz, discurile trebuie vizualizate prin redare normală.

Discuri muzicale codate utilizând tehnologii de protecţie la copiere

Acest aparat permite redarea CD-urilor realizate în conformitate cu standardul pentru Compact Discuri (CD). Recent, unele case de discuri au lansat pe piaţă diverse discuri muzicale, codate utilizând tehnologii de protecţie la copiere. Vă informăm că unele din aceste discuri nu sunt realizate conform standardului CD şi nu pot fi redade de acest aparat.

Note referitoare la discuri duale (Dual Disc)

Un disc DualDisc este un disc cu date înregistrate pe ambele feţe: materialul DVD înregistrat pe una din feţe este în corelaţie cu materialul audio digital înregistrat pe cealaltă faţă. Reţineţi însă că, deoarece datele înregistrate pe faţa audio nu sunt conforme cu standardul Compact Disc (CD), redarea acestui tip de disc pe acest aparat nu poate fi garantată.

Notă cu privire la DVD-urile double layer

Este posibil ca imaginea şi sunetul să fie întrerupte temporar la momentul comutării straturilor.

Notă cu privire la discurile BD-RE/BD-R de 8 cm Unele discuri BD-RE/BD-R de 8 cm nu pot fi redade pe acest aparat

Notă cu privire la discurile BD-RE/BD-R

Acest aparat suportă discuri BD-RE ver. 2.1 şi discuri BD-R ver. 1.1 şi 1.2, inclusiv BD-R tip pigment organic (tip LTH).

Notă cu privire la discurile muzicale DTS

5.1 Acest aparat poate reda discurile muzicale DTS 5.1.

Semnălele audio sunt emise în formatele specificate în tabelul „Semnale ieşire audio” la pagina 63.

Despre redarea discurilor înregistrate în format AVCHD

Acest aparat poate reda discurile în format AVCHD.



◆ Ce este formatul AVCHD?

Formatul AVCHD este un format pentru camerele video digitale, de înaltă definiție, folosit pentru a înregistra semnale SD (definiție standard) sau HD (înaltă definiție) fie cu specificația 1080i¹ fie cu specificația 720p² pe DVD-uri, folosind tehnologii eficiente de codificare pentru comprimarea datelor. Formatul MPEG-4 AVC/.264 este adoptat pentru comprimarea datelor video, iar pentru comprimarea datelor audio este folosit sistemul Dolby Digital sau PCM linear. Formatul MPEG-4 AVC/H.264 este capabil să comprime imagini mult mai eficient decât formatul convențional de comprimare a imaginilor. Formatul MPEG-4 AVC/H.264 permite înregistrarea unui semnal video de înaltă definiție (HD) de pe o cameră video digitală pe discuri DVD, la fel ca pentru un semnal TV cu definiție standard (SD).

¹ O specificație de înaltă definiție ce folosește linii efective de scanare 1080 și sistemul interlace.

² O specificație de înaltă definiție ce folosește linii efective de scanare 720 și sistemul progresiv.



- Este posibil ca unele discuri în format AVCHD să nu fie redade, în funcție de înregistrare.
- Discurile în format AVCHD nu pot fi redade dacă nu au fost finalizate corect.

Rezoluție ieșire video

Rezoluția de ieșire depinde în funcție de setarea „Output Video Format” (Format video ieșire) din meniul „Setări video” (pagina 41).

Setare rezoluție	Când „Output Video Format” (Format video ieșire) este setat pe „HDMI”			Când „Output Video Format” (Format video ieșire) este setat pe „Component Video” (Video componentă)		
	Mufa „LINE OUT VIDEO / S VIDEO” (ieșire linie video / S video)	Mufa „COMPONENT VIDEO” (Video componentă)	Mufa „HDMI OUT” (ieșire HDMI)	Mufa „LINE OUT VIDEO / S VIDEO” (ieșire linie video / S video)	Mufa „COMPONENT VIDEO” (Video componentă)	Mufa „HDMI OUT” (ieșire HDMI)
480i/576i	480i/576i	480i/576i	480i/576i	480i/576i	480i/576i	480i/576i
480p/576p	480i/576i	480i/576i	480p/576p	480i/576i	480p/576p	480p/576p
720p	480i/576i	480i/576i	720p	480i/576i	720p*	720p*
1080i	480i/576i	480i/576i	1080i	480i/576i	1080i*	1080i*
1080p	nu apare imagine	nu apare imagine	1080p	neselectabil	neselectabil	neselectabil

* Conținutul protejat de pe DVD-uri este emis la rezoluția 480p/576p. Conținutul protejat de pe BD-uri este emis la rezoluția 576p.

◆ **Când „Output Video Format” (Formatul video de ieșire) este setat pe „Video or S Video” (Video sau S Video)**
 Semnalele video 480i/576i sunt emise prin mufa „LINE OUT VIDEO/S VIDEO” (Ieșire linie video/S video) sau „COMPONENT VIDEO” (Video componentă), iar semnalele video 480p/576p sunt emise prin mufa „HDMI OUT” (Ieșire HDMI).

Semnale ieșire audio

ieșirea audio diferă în funcție de sursă, mufa de ieșire și setările selectate.

Disc/sursă	Mufe/ setări ¹	Digital				Analogic Mufe „LINE OUT (R- AUDIO-L) (ieșire linie (dr.-audio- stg.))
		Mufa „HDMI OUT” (ieșire HDMI) ²		Mufe „DIGITAL OUT (OPTICAL/ COAXIAL) (ieșire digitală (optică/coaxială))” ²		
		Auto ³	2ch PCM ³	Flux de biți ⁴	PCM	
BD	LPCM 2ch	LPCM 2ch	LPCM 2ch	LPCM 2ch	LPCM 2ch	2ch
	LPCM 5.1ch	LPCM 5.1ch	LPCM 2ch	LPCM 2ch	LPCM 2ch	2ch
	LPCM 7.1ch	LPCM 7.1ch	LPCM 2ch	LPCM 2ch	LPCM 2ch	2ch
	Dolby Digital	LPCM 5.1ch ⁵	LPCM 2ch	Dolby Digital/ LPCM 2ch	LPCM 2ch	2ch
	Dolby Digital Plus	LPCM 7.1ch ⁵	LPCM 2ch	Dolby Digital/ LPCM 2ch	LPCM 2ch	2ch
	Dolby TrueHD	LPCM 7.1ch ⁵	LPCM 2ch	Dolby Digital/ LPCM 2ch	LPCM 2ch	2ch
	DTS	LPCM 5.1ch ⁵	LPCM 2ch	DTS/ LPCM 2ch	LPCM 2ch	2ch
	DTS-HD High Resolution Audio	LPCM 5.1ch ⁵ (DTS core)	LPCM 2ch	DTS/ LPCM 2ch	LPCM 2ch	2ch
DTS-HD Master Audio	LPCM 5.1ch ⁵ (DTS core)	LPCM 2ch	DTS/ LPCM 2ch	LPCM 2ch	2ch	
DVD	LPCM	LPCM 2ch	LPCM 2ch	LPCM 2ch	LPCM 2ch	2ch
	Dolby Digital	Dolby Digital	LPCM 2ch	Dolby Digital	LPCM 2ch	2ch
	DTS	DTS	LPCM 2ch	DTS	LPCM 2ch	2ch
	MPEG	LPCM 2ch	LPCM 2ch	LPCM 2ch	LPCM 2ch	2ch
CD	LPCM	LPCM	LPCM 2ch	LPCM 2ch	LPCM 2ch	2ch
DTS 5.1	DISC MUZICĂ	DTS	LPCM 2ch	DTS	LPCM 2ch	2ch

¹ Când „Audio Output Priority” (Prioritate ieșire audio) este setată pe „Stereo Analogue” (Stereo analogică), se emit semnale LPCM pe 2 canale din fiecare mufă.

² Când „Audio Output Priority” (Prioritate ieșire audio) este setată pe „HDMI” sau „Coaxial/Optical” (Coaxială/optică), se emit semnale LPCM pe 2 canale din alte mufe decât mufa selectată.

³ Auto: când „Audio (HDMI)” este setată pe „Auto” în meniul „Setări audio” (pagina 44). PCM 2 canale: când „Audio (HDMI)” este setată pe „2ch PCM” în meniul „Setări audio” (pagina 44).

⁴ Fluxul de biți: când „Dolby Digital” este setat pe „Dolby Digital” sau „DTS” este setat pe „DTS” în meniul „Setări audio” (pagina 44).

⁵ Când „BD Audio Setting” (Setare audio BD) este setată pe „Direct”, sunetul înregistrat de sursă este emis prin fluxul de biți. Acest sunet poate fi însă emis după cum urmează, în funcție de formatele audio suportate de amplificatorul (receptorul) AV. - Când amplificatorul (receptorul) AV nu suportă sunetul HD (Dolby Digital Plus, Dolby TrueHD, Audio de înaltă rezoluție DTS-HD și DTS-HD Master audio), dar suportă LPCM pe canale multiple, se emite LPCM până la 7.1 canale.

- Când amplificatorul (receptorul) AV nu suportă sunet HD sau LPCM pe canale multiple, dar suportă Dolby Digital/DTS, se emite o undă de biți Dolby Digital sau DTS.

- Când amplificatorul (receptorul) AV nu suportă sunet HD, LPCM pe canale multiple sau Dolby Digital/DTS, se emite sunet LPCM pe 2 canale.

⁶ Semnalele audio pe 2 canale sau primare/secundare pe canale inferioare sunt emise ca semnale LPCM pe 2 canale.



La emiterea de semnale video 480i/576i sau 480p/576p prin mufa „HDMI OUT” (ieșire HDMI), Dolby TrueHD și DTS-HD Master Audio sunt emise ca semnale cu undă de biți LPCM, Dolby Digital sau DTS, chiar dacă „BD Audio Setting” (Setare audio BD) este configurată pe „Direct” la „Audio Settings” (Setări audio) (pagina 45).

Specificații

Informații despre sistem

Laser: Semiconductor laser

Intrări și ieșiri

(Nume mufă:

Tip mufă / Nivel ieșire / Impedanță sarcină)

LINE OUT R-AUDIO-L (Linie ieșire stg.-audio-dr.):

Mufă Phono/2 Vrms/10 kilohmi

IEȘIRE DIGITALĂ (OPTICĂ):

Mufă ieșire optică/-18 dBm (lungime undă 660 nm)

IEȘIRE DIGITALĂ (COAXIALĂ):

Mufă Phono/0.5 Vp-p/75 ohmi

IEȘIRE HDMI:

Conector standard HDMI cu 19 pini

IEȘIRE VIDEO COMPONENTĂ (Y, PB/CB, PR/CR):

Mufă Phono/Y: 1.0 Vp-p/ PB/CB, PR/CR: 0.7 Vp-p/75 ohmi

LINE OUT VIDEO (Video ieșire linie):

Mufă Phono/1,0 Vp-p/75 ohmi

LINE OUT S VIDEO (Linie ieșire S video):

Mini DIN cu 4 pini/
Y: 1.0 Vp-p, C: 0.3 Vp-p/75 ohmi

LAN (100):

Bornă 100BASE-TX

EXT:

Fantă memorie externă (pentru conectarea memoriei externe)
Ieșire c.c.: 5 V, 500 mA MAX

GENERALITĂȚI

Alimentare:

220 –240 V c.a., 50/60 Hz

Puterea consumată:

26 W

Dimensiuni (aprox.):

430 mm × 220 mm × 60 mm
(lățime/înălțime/ adâncime), inclusiv componentele care ies în afară

Masa (aprox.):

2,9 kg

Temperatura de funcționare:

5 °C - 35 °C

Umiditatea de funcționare:

între 25 % și 80 %

Accesorii furnizate

Vezi pagina 13.

Specificațiile și modelul se pot modifica fără preaviz.

Lista codurilor de limbă

Consultați pagina 47 pentru mai multe detalii.

Ortografie conform standardului ISO 639: 1988 (E/F).

Număr, Limbă (Cod limbă BD/cod limbă DVD)

1027, Afar (aar/aa)	1194 Galilijană (glg/gl)	1350, Malayalam (mal/ml)	1506, Slovenă (slv/sl)
1028, Abkhazian (abk/ab)	1196, Guarani (grn/gn)	1352 Mongolă (mon/mn)	1507 Samoană (smo/sm)
1032, Afrikaans (afr/af)	1203, Gujarati (guj/gu)	1353, Moldovenească (mol/mo)	1508, Shona (sna/sn)
1039 Amharică (amh/am)	1209, Hausa (hau/ha)	1356, Marathi (mar/mr)	1509 Somaleză (som/so)
1044 Arabă (ara/ar)	1217, Hindi (hin/hi)	1357, Malay (msa/ms)	1511 Albaneză (sqi/sq)
1045 Asameză (asm/as)	1226 Croată (hrv/hr)	1358, Maleză; Malteză (mlt/mt)	1512, Sârbă (srp/sr)
1051, Aymara (aym/ay)	1229 Ungară (hun/hu)	1363 Burmeză (mya/my)	1513, Siswati; Swati (ssw/ss)
1052 Azerbaidjană (aze/az)	1233 Armeană (hve/hy)	1365, Nauru (nau/na)	1514, Sesotho; Sotho de sud (sot/st)
1053, Bashkir (bak/ba)	1235, Interlingua (ina/ia)	1369 Nepalieză (nep/ne)	1515 Sudeneză (sun/su)
1057 Bielorusă (bel/be)	1239, Interlingue (ile/ie)	1376 Olandeză (nld/nl)	1516 Suedeză (swe/sv)
1059 Bulgară (bul/bg)	1245, Inupiak (ipk/ik)	1379 Norvegiană (nor/no)	1517, Swahili (swa/sw)
1060, Bihari (bih/bh)	1248 Indoneziană (ind/id)	1393 Occitană (oci/oc)	1521, Tamil (tam/ta)
1061, Bislama (bis/bi)	1253, Islandeză (isl/is)	1403, Oromo (orm/om)	1525, Telugu (tel/te)
1066 Bengaleză (ben/bn)	1254 Italiană (ita/it)	1408, Oriya (ori/or)	1527 Tadjikă (tgk/tg)
1067 Tibetană (bod/bo)	1257 Ebraică (heb/he)	1417, Punjabi; Panjabi (pan/pa)	1528, Thai (tha/th)
1070 Bretonă (bre/br)	1261, Japoneză (jpn/ja)	1428, Poloneză (pol/pl)	1529, Tigrinya (tir/ti)
1079 Catalană (cat/ca)	1269 Idiș (yid/yi)	1435, Pashto; Pushto (pus/ps)	1531, Turkmenă (tuk/tk)
1093, Corsicană (cos/co)	1283 Javaneză (jav/jv)	1436, Portugheză (por/pt)	1532, Tagalog (tgl/tl)
1097, Cehă (ces/cs)	1287, Georgiană (kat/ka)	1463, Quechua (que/qu)	1534, Setswana; Tswana (tsn/tn)
1103 Galeză (cym/cy)	1297, Cazacă (kaz/kk)	1481, Retoromană (roh/rm)	1535, Tongană (ton/to)
1105 Daneză (dan/da)	1298 Groenlandeză; Kalaallisut (kal/kl)	1482, Kirundi; Rundi (run/rn)	1538, Turcă (tur/tr)
1109, Germană (deu/de)	1299 Cambodgiană; Khmer (khm/km)	1483 Română (ron/ro)	1539, Tsonga (tso/ts)
1130, Bhutani; Dzongkha (dzo/dz)	1300, Kannada (kan/kn)	1489, Rusă (rus/ru)	1540 Tătară (tat/tt)
1142 Greacă (ell/el)	1301, Coreeană (kor/ko)	1491, Kinyarwanda (kin/rw)	1543, Twi (twi/tw)
1144, Engleză (eng/en)	1305, Kashmiri (kas/ks)	1495 Sanscrită (san/sa)	1557 Ucraineană (ukr/uk)
1145, Esperanto (epo/eo)	1307 Kurdă (kur/ku)	1498, Sindhi (snd/sd)	1564, Urdu (urd/ur)
1149, Spaniolă (spa/es)	1311 Kirghiză (kir/ky)	1501, Sangho; Sango (sag/sg)	1572 Uzbekă (uzb/uz)
1150 Estoniană (est/et)	1313 Latină (lat/la)	1502 Sârbo-croată (scr/hr)	1581 Vietnameză (vie/vi)
1151 Bască (eus/eu)	1326, Lingala (lin/ln)	1503 Singaleză; Sinhaleză (sin/si)	1587, Volapuk (vol/vol)
1157 Persiană (fas/fa)	1327 Laoțiană; Lao (lao/lo)	1505 Slovacă (slk/sk)	1613, Wolof (wol/wol)
1165 Finlandeză (fin/fi)	1332 Lituaniană (lit/lt)		1632, Xhosa (xho/xh)
1166, Fiji (fij/fj)	1334 Letonă (lav/lv)		1665, Yoruba (yor/yo)
1171 Feroeză (fao/fo)	1345 Malgașă (mlg/mg)		1684, Chineză (zho/zh)
1174, Franceză (fra/fr)	1347, Maori (mri/mi)		1697, Zulu (zul/zu)
1181 Friziană (fry/fy)	1349 Macedoneană (mkd/mk)		1703 Nespecificată
1183 Irlandeză (gle/ga)			
1186 Scoțiană (gla/gd)			

Lista codurilor regionale pentru controlul parental

Consultați pagina 47 pentru mai multe detalii.

Număr, Cod regional

2044, Argentina (ar)	2200, Grecia (gr)	2379 Norvegia (no)
2047, Australia (au)	2219, Hong Kong (hk)	2427, Pakistan (pk)
2046, Austria (at)	2248, India (in)	2424 Filipine (ph)
2057 Belgia (be)	2238, Indonezia (id)	2428, Polonia (pl)
2070 Brazilia (br)	2239, Irlanda (ie)	2436 Portugalia (pt)
2079, Canada (ca)	2254 Italia (it)	2489, Rusia (ru)
2090, Chile (cl)	2276 Japonia (jp)	2501, Singapore (sg)
2092, China (cn)	2304 Coreea (kr)	2149 Spania (es)
2093, Columbia (co)	2333, Luxemburg (lu)	2499 Suedia (se)
2115 Danemarca (dk)	2363, Malaysia (my)	2086 Elveția (ch)
2165 Finlanda (fi)	2362 Mexic (mx)	2543, Taiwan (tw)
2174 Franța (fr)	2376 Olanda (nl)	2528 Thailanda (th)
2109 Germania (de)	2390 Noua Zeelandă (nz)	2184, Marea Britanie (gb)

Termenii și condițiile de utilizare și acordul de licență cu utilizatorul final

Player-ul de discuri Blu-ray Sony („Produsul”) și software-ul asociat („Software”) sunt furnizate și întreținute de Sony Corporation și afiliații săi („Sony”). Sony de asemenea furnizează și întreține serviciile asociate („Serviciile”), inclusiv orice sub-site accesibil prin pagina de internet a Serviciului („Situl”). Software-ul include produsul software înglobat în Produs, stocat pe orice mediu, integrat Produsului sau furnizat în alt mod de Sony; descărcat de pe Sit sau pus la dispoziție sau furnizat în alt mod de Sony; orice astfel de medii și orice documentație tipărită, „on-line” sau electronică asociată Produsului și tuturor actualizărilor și îmbunătățirilor aduse acestuia.

CÂND ACCESAȚI, VIZUALIZAȚI SAU UTILIZAȚI SERVICIILE, PRODUSUL, SOFTWARE-UL ȘI/SAU SITUL, ACCEPȚAȚI, FĂRĂ LIMITARE SAU CALIFICARE, TERMENII ȘI CONDIȚIILE DIN PREZENTUL DOCUMENT, POLITICA DE CONFIDENTIALITATE DE PE SITUL SONY ȘI ORICE ALȚI TERMENI ȘI CONDIȚII SUPPLEMENTARE PREVĂZUTE ÎN ORICE PORȚIUNE A SERVICIULUI ȘI SITULUI (DENUMITE ÎN MOD COLECTIV „ACORDUL”). DACĂ NU SUNTEȚI DE ACORD CU TERMENII ȘI CONDIȚIILE PREZENTULUI ACORD, SONY NU GARANTEAZĂ LIMITELE DIN ACESTA ȘI NU VEȚI UTILIZA SERVICIUL, PRODUSUL, SOFTWARE-UL ȘI/SAU SITUL.

1. Proprietatea

Software-ul și toate materialele aferente Serviciului și/sau Sitului, incluzând, fără limitare, imaginile, software-ul și textul („Conținutul”) sunt protejate de drepturi de autor conform legislației în domeniu și convențiilor internaționale. Nu puteți folosi Software-ul, Serviciul, Produsul, Conținutul și Situl decât conform prevederilor prezentului document. În acest Serviciu sau Sit se pot găsi logo-uri, mărci de serviciu proprietare și mărci înregistrate. Punându-le la dispoziție pe Serviciu și/sau Sit, Sony nu vă acordă o licență de utilizare a acestor logo-uri, mărci de serviciu proprietare și mărci înregistrate. Orice utilizare neautorizată a Serviciului, Sitului, Conținutului sau Software-ului poate încălca legile drepturilor de autor, legile mărcilor comerciale, legile de confidențialitate și publicitate și statutele civile și penale. Toate drepturile și drepturile de autor asupra Software-ului sau materialelor de pe Serviciu/Sit și asupra oricăror copii ale Software-ului sunt deținute de Sony, licențați sau furnizorii acesteia. Toate drepturile neacordate în mod specific în baza acestui Acord sunt rezervate de către Sony, licențați și furnizorii săi.

2. Drepturile dvs. și Licența limitată

Serviciul, Situl, Software-ul, Conținutul și Produsul sunt doar pentru uzul dvs. personal. Sunteți responsabil pentru toate activitățile dvs., inclusiv pentru răspunderea legală produsă ca urmare a utilizării Serviciului de către dvs. sau a acțiunilor altor persoane ce folosesc Serviciul prin Produsul dvs. Puteți utiliza Serviciul, Situl, Software-ul, Conținutul și Produsul doar în scopuri legale. Nu puteți distribui, schimba, modifica, vinde sau transmite orice copii de pe Serviciu sau Sit, incluzând, fără limitare, orice text, imagini, sunet sau video, în orice scopuri de afaceri, comerciale sau publice. Atâta timp cât respectați termenii prezentului Acord, Sony vă acordă un drept neexclusiv, netransferabil, limitate de a introduce, afișa și utiliza Serviciul, Situl și Software-ul conform prezentului Acord. Vă angajați să nu întrerupeți/stricați și să nu încercați întrerupeți/stricați funcționarea acestui Serviciu, Sit sau Software, în orice mod.

3. Actualizarea automată

Software-ul conține o funcționalitate prin care se actualizează automat atunci când Produsul este conectat la un server ce aparține Sony sau unei terțe părți desemnate de Sony. Când vă specificați intenția de a nu utiliza această funcționalitate de actualizare automată, sau când este activată setarea ce vă întreabă dacă doriți să actualizați automat și refuzați executarea actualizărilor, se presupune că sunteți de acord ca îmbunătățirile de securitate, corecțiile erorilor, alte actualizări funcționale sau orice alte modificări oferite de Sony prin aceste actualizări să nu se execute pentru Software și că utilizarea curentă și viitoare a Software-ului d către dvs. poate fi afectată de acestea.

Când este activată funcționalitatea de actualizare automată prevăzută la paragraful anterior, se presupune că sunteți de acord că (a) Software-ul va fi actualizat automat după cum este nevoie pentru a îmbunătăți securitatea, a corecta erorile, a îmbunătăți funcționalitatea de actualizare sau în alte scopuri și (b) ca această actualizare a Software-ului poate fi însoțită de augmentarea, modificarea sau eliminarea funcționalității Software-ului.

4. Termeni suplimentari pentru Software-ul Produsului

Puteți folosi Software-ul doar împreună cu Produsul ce îl însoțește. Software-ul este licențiat, nu vândut. Pe lângă termenii prevăzuți în alte părți ale acestui Acord, Software-ul este supus următoarelor:

Utilizarea Software-ului. Puteți folosi Software-ul doar împreună cu Produsul, în scopuri personale.

Limitări cu privire la reproducerea codului, decompilare și dezasamblare. Nu puteți modifica, reproduce codul sursă, decompila sau dezasambla Software-ul, integral sau parțial.

Separarea Componentelor. Software-ul este licențiat ca produs unic. Părțile sale componente nu pot fi separate pentru a fi utilizate pe unul sau mai multe dispozitive cu excepția cazurilor în care Sony autorizează în mod expres acest lucru.

Fisierele de date. Software-ul poate crea automat fișiere de date ce vor fi utilizate cu Software-ul. Orice astfel de date vor fi considerate ca făcând parte din Software.

Închirierea. Nu puteți închiria sau acceda spre închiriere Software-ul. Transferul Software-ului. Puteți transfera permanent toate drepturile dvs. deținute în baza prezentului Acord doar ca parte a vânzării sau transferului Software-ului, însoțind vânzarea sau transferul Produsului dvs., cu condiția să nu păstrați copii, să transferați întreg Software-ul (inclusiv toate copiele, componentele, mediile și materialele tipărite, toate versiunile și toate actualizările Software-ului și ale acestui Acord), iar destinatarul este de acord cu termenii prezentului Acord.

Software dependent. Software-ul, serviciile de rețea sau alte produse decât Software-ul de care depinde performanța Software-ului pot fi întrerupte sau reziliate la opțiunea furnizorilor (furnizorii de software, de servicii sau Sony).

Activități cu risc ridicat. Software-ul nu permite greșeli și nu este proiectat, fabricat sau intenționat spre a fi utilizat sau revândut drept echipament de control online în medii periculoase ce necesită performanțe de mare exactitate, precum în operarea centralelor nucleare, navigarea aeriană sau sistemele de comunicații, controlul traficului aerian, instalațiile de menținere a respirației sau sistemele de arme, în care defectarea Software-ului ar putea provoca decese, leziuni sau daune fizice sau de mediu foarte grave („Activități cu risc ridicat”). Sony și furnizorii săi nu își asumă nicio răspundere pentru Activitățile cu risc ridicat.

Licențe GNU Public general, Public mai puțin general și altele. Fără a aduce atingere prezentului Acord, anumite părți ale Software-ului sunt guvernate de Licența pentru un public mai puțin general GNU, Versiunea 2.1 (LGPL). Licența pentru un public general GNU Versiunea 2 (GPL) și alte licențe cu cod sursă deschis („Licențe cu sursă deschisă”), ale căror copii se atașează. Pentru aceste porțiuni ale Software-ului, Licențele cu sursă deschisă vor guvernă după caz, în măsura în care apar conflicte între acest Acord și Licențele cu sursă deschisă.

Disponibilitatea unui anumit cod sursă. Sony pune la dispoziție codul sursă pentru anumite porțiuni ale SOFTWARE-ULUI conform LICENȚELOR GPL/LGPL. Vizitați <http://www.sony.com/linux> pentru acces la și instrucțiuni cu privire la obținerea acestui cod sursă.

5. Modificările aduse Serviciului

Sony își rezervă dreptul de a întrerupe una, câteva sau toate proprietățile Serviciului, în orice moment, la opțiunea sa. La discreția sa și, periodic, Sony poate modifica, adăuga sau elimina proprietăți sau funcționalități, poate îmbunătăți sau modifica Serviciul, Situl și/sau Software-ul fără preaviz. La discreția Sony, puteți primi mesaje în legătură cu aceste modificări și noile proprietăți/funcționalități. Orice nou text, conținut, fișier, date, produse, servicii, informații, software, instrumente software sau altă proprietate furnizată de Sony (prin rețea, sau pe CD-ROM sau prin alte metode) (inclusiv, fără limitare, orice actualizare a Software-ului furnizat dvs. automat în baza Secțiunii 3 din prezentul Acord) se va supune prevederilor prezentului Acord, cu condiția ca, dacă vă sunt prezentați termeni și condiții separate aplicabile pentru această proprietate, respectivii termeni și condiții să se aplice cu prioritate față de acest Acord pentru proprietatea respectivă.

6. Confidențialitatea

Veți păstra confidențiale toate informațiile în legătură cu Produsul și Documentația, furnizate în baza prezentului Acord și care nu sunt cunoscute public. Vă angajați să nu divulgați aceste informații unor terțe părți fără acordul scris prealabil.

7. Controlul exporturilor

Vă angajați să nu exportați niciunul Software-ul sau copiele ce v-au fost furnizate, decât conform tuturor licențelor și aprobărilor necesare, legilor, reglementărilor și regulamentelor aplicabile pentru export.

8. Dreptul Sony de a rezilia sau modifica termenii sau condițiile prezentului Acord

Sony poate adăuga, modifica sau elimina orice parte, termen sau condiție a prezentului Acord, în orice moment, fără preaviz. Orice modificări aduse prezentului Acord sau oricăror termeni din Serviciu și/sau Sit se aplică imediat ce sunt comunicate. Continuând să utilizați Serviciul, Produsul, Software-ul și/sau Situl după comunicarea acestor modificări, acceptați aceste schimbări. SONY POATE ADĂUGA, REZILIA, ELIMINA SAU SUSPENDA ORICE ALT CONȚINUT COMUNICAT ÎN SERVICIU ȘI/SAU PE SIT, INCLUSIV PROPRIETĂȚILE ȘI SPECIFICAȚIILE PRODUSELOR DESCRISE SAU AFIȘATE ÎN SERVICIU ȘI/SAU SIT, TEMPORAR SAU PERMANENT, ÎN ORICE MOMENT, FĂRĂ PREAVIZ ȘI FĂRĂ RĂSPUNDERE. FĂRĂ A ADUCE ATINGERE ORICĂROR ALTOR DREPTURI, SONY POATE SUSPENDA SAU REZILIA PREZENTUL ACORD IMEDIAT. ÎN BAZA UNUI PREAVIZ, DACĂ NU RESPECTAȚI TERMENII ȘI CONDIȚIILE ACESTUI ACORD. La reziliere, veți distruge Software-ul în termen de paisprezece (14) zile de la data acesteia și, la cererea Sony, veți furniza Sony dovada acestei distrugerii. Sony poate lua toate măsurile legale și tehnice pentru a preveni încălcarea și/sau pentru a pune în aplicare acest Acord, inclusiv, fără limitare, rezilierea imediată a accesului dvs. la Serviciu, dacă, în opinia noastră, încălcați acest Acord.

9. Despăgubirile

Vă angajați să despăgubiți, apărați și să eliberați de orice responsabilitate Sony și toți agenții, directorii, angajații, furnizorii de informații, licențiatorii și licențiații, afiliații, furnizorii de conținut, funcționarii și entitățile înrudite ale acesteia (denumite colectiv „Părțile despăgubite”) în legătură cu răspunderile și costurile (inclusiv, fără limitare, taxele și costurile juridice) suportate de Părțile despăgubite în legătură cu orice pretenție ca urmare a (i) încălcării sau pretinsei încălcării de către dvs. a prezentului Acord sub orice formă, (ii) informațiilor pe care le prezentați Sony în acest sens, (iii) încălcării sau pretinsei încălcării de către dvs. a drepturilor unei terțe părți sau (iv) oricărui prejudiciu provocat de dvs. sau pretins a fi fost provocat de dvs. Serviciului. Veți colabora după nevoie pentru a ajuta Părțile despăgubite să își apere pretențiile. Sony și/sau Părțile despăgubite își rezervă, pe propria cheltuială, dreptul de a-și aroga apărarea și controlul exclusiv în orice problemă care altfel ar fi fost supusă despăgubirii de către dvs. și nu veți soluționa această problemă fără aprobarea scrisă a Sony și/sau Părților despăgubite.

10. DECLINAREA RESPONSABILITĂȚII DE GARANȚIE ȘI DAUNE; LIMITAREA RĂSPUNDERII

ÎNTELEGEȚI CĂ UTILIZAREA PRODUSULUI ȘI SERVICIILOR NECESITĂ SERVICIUL INTERNET FURNIZATE DE DVS., PENTRU CARE SUNTEȚI SINGURUL RESPONSABIL. UTILIZAREA PRODUSULUI ȘI/SAU SERVICIULUI POATE FI LIMITATĂ SAU RESTRICTIONATĂ ÎN FUNCȚIE DE CAPACITĂȚILE SAU LIMITĂRILE TEHNICE ALE SERVICIULUI INTERNET. UTILIZAREA SOFTWARE-ULUI, SERVICIILOR, PRODUSULUI, CONȚINUTULUI ȘI/SAU SITULUI DE CĂTRE DVS. SE REALIZEAZĂ PE PROPRIA RĂSPUNDERE. SOFTWARE-UL, SERVICIUL, CONȚINUTUL ȘI SITUL SUNT FURNIZATE CA ATARE ȘI, ÎN MĂSURA PERMISĂ DE LEGE, SONY NU GARANTEAZĂ (1) EXACTITATEA, POSIBILITATEA DE COMERCIALIZARE, ADECVAREA PENTRU UN ANUMIT SCOP SAU NEÎNCĂLCAREA ASOCIATĂ SERVICIULUI, SITULUI ȘI/SAU SOFTWARE-ULUI; (2) CĂ SERVERUL/SERVERELE CE PUN(È) LA DISPOZIȚIE SERVICIUL, SOFTWARE-UL ȘI/SAU SITUL NU CONȚIN VIRUȘI SAU ALTE COMPONENTE CE VĂ POT INFECTA, AFECTA SAU DETERIORA COMPUTERUL, TELEVIZORUL, ALTE ECHIPAMENTE SAU ORICE ALT OBIECT. ÎN PLUS, SONY NU GARANTEAZĂ UTILIZAREA SAU REZULTATELE UTILIZĂRII SOFTWARE-ULUI, SERVICIULUI ȘI/SAU SITULUI DIN PUNCT DE VEDERE AL CORECTITUDINII, EXACTITĂȚII, FIABILITĂȚII SAU ÎN ORICE ALT MOD. NICIO INFORMATIE SAU RECOMANDARE ORALĂ SAU SCRISĂ EMISĂ DE SONY SAU DE UN REPRESENTANT AUTORIZAT SONY NU VĂ REPREZENTĂ O GARANȚIE ȘI NU VĂ LĂRGI SFERA ACESTEI GARANȚII SUB NICIO FORMĂ. ÎN CAZUL ÎN CARE SOFTWARE-UL, SERVICIUL ȘI/SAU SITUL SE DOVEDESC A FI DEFECTE, DVS. (ȘI NU SONY SAU UN REPRESENTANT AUTORIZAT SONY) VEȚI SUPORTA COSTURILE REPARAȚIILOR SAU REMEDIERILOR NECESARE.

SUB NICIO CIRCUMSTANȚĂ, INCLUZÂND, FĂRĂ LIMITARE, NEGLIJENȚA SONY SAU PROBLEMELE AFERENTE FURNIZORILOR TERȚI DE CONȚINUT, SONY NU VĂ FI RĂSPUNZĂTOARE PENTRU DAUNELE SECUNDARE, DIRECTE, INCIDENTALE, INDIRECTE, PUNITIVE SAU SPECIALE AFERENTE (A) UTILIZĂRII, (B) ÎNCAPACITĂȚII DE UTILIZARE SAU (C) ERORILOR SAU OMISIUNILOR ÎN SOFTWARE, SERVICIU, PRODUS ȘI/SAU SIT, CHIAR DACĂ SONY SAU UN REPRESENTANT AUTORIZAT AL ACESTEIA A FOST AVERTIZAT CU PRIVIRE LA POSIBILITATEA PRODUCERII ACESTOR DAUNE. UNELE STATE NU PERMIS EXCLUDEREA SAU LIMITAREA DAUNELOR SECUNDARE SAU INCIDENTALE, DECI ESTE POSIBIL CA LIMITAREA SAU EXCLUDEREA DE MAI SUS SĂ NU SE APLICE ÎN CAZUL DVS. RĂSPUNDEREA TOTALĂ A SONY FAȚĂ DE DVS. PENTRU TOATE DAUNELE, PIERDERILE ȘI MOTIVELE DE ACȚIUNE (CONTRACTUALE SAU PENALE, INCLUSIV, FĂRĂ LIMITARE, NEGLIJENȚA SAU ALTELE) NU VĂ DEPAȘI SUB NICIO FORMĂ SUMA PLĂTITĂ PENTRU PRODUS.

UNELE STATE, TERITORII ȘI ȚĂRI NU PERMIT ANUMITE EXCLUDERI DE GARANȚIE, DECI ESTE POSIBIL CA DECLARAȚIA DE MAI SUS ȘI LIMITAREA RĂSPUNDERII SĂ NU SE APLICE ÎN CAZUL DVS.

TERMENII PREZENTEI DECLARAȚII NU VĂ AFECTEAZĂ SAU PREJUDICIAZĂ DREPTURILE STATUTARE DE CONSUMATOR, ȘI NU LIMITEAZĂ SAU EXCLUD ORICE RESPONSABILITATE PENTRU DECESE SAU LEZIUNI PERSONALE PROVOCATE PRIN NEGLIJENȚA SONY, SAU ORICE ALTĂ RĂSPUNDERE, DACĂ ȘI ÎN MĂSURA ÎN CARE NU POATE FI LIMITATĂ SAU EXCLUSĂ DE LEGISLAȚIA APPLICABILĂ.

11. Prevederi Generale

Prezentul Acord, garanția limitată ce însoțește produsul și orice termeni adiționali comunicați în Serviciu sau pe Sit reprezintă împreună întregul Acord între Sony și dvs. în legătură cu utilizarea Produsului, Serviciului, Sitului, Conținutului și Software-ului de către dvs. Orice aviz realizat de Sony în baza prezentului Acord se poate realiza prin scrisoare, e-mail sau afișare pe Serviciu sau pe Sit. Orice cauză de acțiune în legătură cu utilizarea Sitului trebuie inițiată în maxim un (1) an de la apariția pretenției sau cauzei de acțiune. Dacă, din orice motiv, o instanță cu jurisdicție competentă constată că oricare dintre prevederile prezentului Acord sau o parte a acestuia este neaplicabilă, prevederea respectivă va fi pusă în aplicare pe cât posibil, iar ceilalți termeni și condiții vor rămâne în vigoare. Prezentul Contract va fi guvernat de și interpretat în conformitate cu legislația japoneză.

Glosar

AAC:

„Sistemul avansat de conținut de acces” este o specificație pentru gestionarea conținutului digital media stocat pe următoarea generație de medii optice înregistrate și preînregistrate. Specificația permite consumatorilor să vizualizeze conținuturi media digitale, inclusiv în format de înaltă definiție.

AVCHD (pagina 61)

Formatul AVCHD este un format pentru camerele video digitale, de înaltă definiție, folosit pentru a înregistra semnale SD (definiție standard) sau HD (înaltă definiție) fie cu specificația 1080i¹ fie cu specificația 720p² pe DVD-uri, folosind tehnologii eficiente de codificare pentru comprimarea datelor. Formatul MPEG-4 AVC/.264 este adoptat pentru comprimarea datelor video, iar pentru comprimarea datelor audio este folosit sistemul Dolby Digital sau PCM linear. Formatul MPEG-4 AVC/H.264 este capabil să comprime imagini mult mai eficient decât formatul convențional de comprimare a imaginilor. Formatul MPEG-4 AVC/H.264 permite înregistrarea unui semnal video de înaltă definiție (HD) de pe o cameră video digitală pe discuri DVD, la fel ca pentru un semnal TV cu definiție standard (SD).

¹ O specificație de înaltă definiție ce folosește linii efective de scanare 1080 și sistemul interlace.

² O specificație de înaltă definiție ce folosește linii efective de scanare 720 și sistemul progresiv.

Aplicația BD-J

Formatul BD-ROM suportă Java pentru funcții interactive. „BD-J” oferă furnizorilor de conținut funcționalitate aproape nelimitată în crearea titlurilor de BD-ROM interactiv.

BD-R (pagina 59)

BD-R (Disc Blu-ray înregistrabil) este un disc Blu-ray înregistrabil o singură dată, disponibil la aceleași capacități ca și discul BD de mai jos. Deoarece conținutul poate fi înregistrat, dar nu șters, discurile BD-R pot fi folosite pentru arhivarea de date importante sau pentru stocarea și distribuirea de materiale video.

BD-RE (pagina 59)

BD-RE (Disc Blu-ray reînregistrabil) este un disc Blu-ray reînregistrabil și reinscriptibil, disponibil la aceleași capacități ca și discul BD de mai jos. Proprietatea de reînregistrare face posibile utilizări extinse de editare.

BD-ROM (pagina 59)

Discurile BD-ROM (Disc Blu-ray cu memorie de citire) sunt disponibile în comerț, la aceleași capacități ca și discul BD de mai jos. Pe lângă conținuturile convenționale de film și video, aceste discuri au proprietăți îmbunătățite, precum conținuturi interactive, meniuri ce apar pe ecran, selectarea afișajului subtitrării și prezentarea de diapozitive. Deși un BD-ROM poate conține orice tip de date, majoritatea discurilor BD-ROM conțin filme în format înaltă definiție, pentru a fi redare pe player-ele de discuri Blu-ray/DVD.

Discuri Blu-ray (BD) (pagina 59)

Un format de discuri creat pentru înregistrarea/redarea de fișiere video de înaltă definiție (HD) (pentru HDTV, etc.) și pentru stocarea de volume mari de date. Un disc Blu-ray cu un singur strat poate conține până la 25 GB, iar un disc Blu-ray double-layer până la 50 GB de date.

Dolby Digital Plus (pagina 63)

Dezvoltată ca extensie a Dolby Digital, această tehnologie de codificare audio suportă sunet surround în format 7.1 pe canale multiple.

Dolby TrueHD (pagina 63)

Dolby TrueHD este o tehnologie de codificare fără pierderi ce suportă până la 8 canale de sunet surround pe canale multiple pentru următoarea generație de discuri optice. Sunetul reprodus este complet fidel sursei originale.

Audio de înaltă rezoluție DTS-HD (pagina 63)

Dezvoltat ca extensie pentru formatul DTS Digital Surround. Suportă o frecvență maximă de eșantionare de 96 kHz și surround pe canale multiple 7.1. Sunetul de înaltă rezoluție DTS-HD are o rată maximă a transmisiei de 6 Mbps, cu compresie cu pierdere de calitate („Lossy”).

„DTS-HD Master Audio” (Audio principal DTS-HD) (pagina 63)

Formatul DTS-HD Master Audio are o rată maximă de transmisie de 24,5 Mbps și folosește compresie fără pierderi („Lossless”), corespunzând unei frecvențe maxime de eșantionare de 192 kHz, pe maxim 7.1 canale.

HDMI (Interfață multimedia de înaltă definiție) (pagina 15)

HDMI este o interfață ce transmite imagine și sunet pe o singură conexiune digitală. Conexiunea HDMI transmite semnalele video de definiție înaltă și standard și semnalele audio pe canale multiple către componentele AV precum televizoarele compatibile HDMI, în formă digitală fără degradare.

Specificația HDMI este compatibilă cu HDCP (Protecția împotriva copierii digitale în bandă largă), o tehnologie anti-copiere pentru conținuturile media pentru HDMI.

„LTH” (de la mic la mare) (pagina 60)

LTH este un sistem de înregistrare ce suportă BD-R cu pigment organic.

„Photo TV HD” (pagina 38)

„PhotoTV HD” permite prezentarea unor imagini foarte detaliate și exprimarea fotografică a unor texturi și culori subtile. Conectând dispozitivele compatibile cu „PhotoTV HD” folosind un cablu HDMI, vă puteți bucura de o întreagă lume nouă de fotografii, de o calitate uluitoare. De exemplu, textura delicată a pielii umane, florile, nisipul și valurile pot fi afișate acum pe un ecran mare în calitate fotografică deosebită.

„Pop-up menu” (Meniu care apare) (pagina 32)

Un meniu special, disponibil pe discurile BD-ROM. Meniul apare la apăsarea butonului „POP-UP/MENU” în timpul redării și poate fi operat în timp ce se realizează redarea.

„x.v. Colour” (Culoare x.v.) (pagina 44)

x.v. Colour este un termen familiar pentru standardul xvYCC propus de Sony. xvYCC este un standard internațional pentru spațiul culorii în fișierele video. Acest standard poate exprima o gamă mai largă de culori decât standardul de emisie folosit în prezent.

„24p True Cinema” (Cinematografie fidelă 24p) (pagina 43)

Filmele filmate cu camera au 24 de cadre pe secundă.

Deoarece televizoarele obișnuite (cu ecran plat sau CRT) afișează cadrele fie la intervale de 1/60 sau 1/50 de secunde, cele 24 de cadre nu apar într-un ritm constant. Când este conectat la un televizor cu capacitate de 24p, aparatul afișează fiecare cadru la intervale de 1/24 secunde – același interval filmat inițial cu camera, reproducând astfel imaginea originală în mod fidel.

Index

Cuvintele în ghilimele apar în afișajele de pe ecran.

Numere

„24p True Cinema”
(Cinematografie fidelă
24p) 69

A

„A/V Settings” (Setări A/V)
35
„ANGLE” (Unghi) 8
„Audio Output Priority”
(Prioritate ieșire audio) 44
„Audio Settings” (Setări
audio) 35, 44
AACs 68
Actualizare 24, 40
Actualizare software 24,
40, 50
AUDIO 8
AVCHD 61, 68

B

„BD Data” (Date BD) 33,
57
„BD/DVD Viewing
Settings” (Setări
vizualizare BD/DVD) 47
Baterii 26
BD-Live 23, 33
BD-R 59, 68
BD-RE 59, 68
Blocare disc 31
Blocare pentru copii
10, 57
BonusView 23, 33
Butoane colorate 9

C

„Control for HDMI”
(Comandă HDMI 16, 31,
50, 56
Capitol 34
Căutare 33, 34
CD 59
Cod regional 60
Conectarea
Amplificator
(receptor) AV 19
TV 14
Configurare rapidă 27, 53

Control parental 31, 47

D

„Dimmer” (Reducere
strălucire) 50
„DISPLAY” (Afișare) 8
Disc Blu-ray 59, 68
Discurile ce pot fi redatate 59
Dolby Digital 21, 45
Dolby Digital Plus 63, 68
Dolby TrueHD 63, 69
DTS 21, 45
DTS-HD 63, 69
DVD 59

E

Ecranul panoului frontal 11

F

Fluxul de biți 63
Funcția de auto-
diagnosticare 58

H

„HOME” (Acasă) 9
HDMI 15, 20, 28, 42, 44, 56,
69

I

Informații despre disc 34
Introducere caractere 52

L

LTH 69

M

„Music” (Muzică) 36
Memorie externă 23, 33, 56
Meniu Acasă 35, 37, 39

N

„Network Diagnostic”
(Diagnostic rețea) 51
„Network Settings” (Setări
rețea) 51
„Network Update”
(Actualizare rețea) 24

O

„One-Touch Play” (Redare
cu o singură apăsare de
buton) 16, 31
„OPTIONS” (Opțiuni) 9, 32,
36, 38
„OSD” (Afișaj pe ecran) 50

Oprirea alimentării
sistemului 16

P

„Photo Settings” (Setări foto)
49
„Photo” (Foto) 37
„POP UP MENU” (Meniu
care apare) 9, 32
PhotoTV HD 38, 69
Prezentare de diapozitive 37

Q

„Quick Start” (Pornire rapidă)
50

R

Resetting” (Resetare) 53
Reluare 9, 31, 37
Resetarea aparatului 53
Rezoluție ieșire video 62

S

„SCENE SEARCH”
(Căutare scene) 9
„Setup” (Configurare) 39
„Standby Mode” (Mod
standby) 50
„System Settings” (Setări
sistem) 50
Semnale ieșire audio 63
Sincronizarea „BRAVIA” 16,
56
Stocare locală 23, 33, 56
SUBTITLE (Subtitrare) 8

T

„THEATRE” (Teatru) 8, 16
„TV Type” (Tip TV) 41
Telecomanda 8, 26, 27
Titlu 34
TOP MENU (Meniu superior)
9
TV 14

U

Urmare limbă 16

V

„Video Settings” (Setări
video) 35, 41
„Video” 30

X

x.v. Colour (Culoare x.v.) 44,
69

